

MOBILIARIO



ICONOGRAFÍA

GENERALES



Peso máximo soportado.



Tela ignífuga.



- Ruedas premium de nylon.
- Recubrimiento de poliuretano para protección del suelo.
- Deslizamiento suave y silencioso.
- Diámetro de 60 mm Ø.
- Aptas para todas las superficies.
- Alta resistencia al peso.



NOVEDAD



CALIDAD PRECIO



PRODUCTO TOP



PRODUCTO ECO



SILLAS

TIPOS DE MECANISMO



GIRATORIO:
Asiento giratorio 360°.



MECANISMO SINCRONIZADO:
El respaldo y el asiento se adaptan de forma sincronizada pero en distinto ángulo, a los movimientos de la persona sentada.



MECANISMO ASINCRONIZADO:
El respaldo y el asiento se adaptan de forma independiente a los movimientos de la persona sentada. Permite una mejor adaptación al cuerpo.



CONTACTO PERMANENTE:
El respaldo se ajusta a las diferentes posturas de la espalda. Sistema de bloqueo en el ángulo deseado.



BASCULANTE EJE CENTRADO:
El asiento y el respaldo se mueven siempre a la vez, manteniendo ambos siempre el mismo ángulo.

TIPOS DE AJUSTES



Respaldo regulable en altura.



Asiento regulable en altura.



Asiento y respaldo regulable en altura.

MESAS EXECUTIVE

SUPERFICIE DE MESA: melamínico sobre aglomerado de 25 mm de grosor con cantos de PVC de 1 mm.

Acabados en haya, gris y blanco. Superficies de cantos rectos.

ESTRUCTURA: con sistema de regulación independiente (50 mm) fabricada en tubo de acero de 60 x 60 x 1,5 mm. Sistema de anclaje en fundición de aluminio.

Travesaños de acero de 40 x 30 mm para una máxima comodidad.



ALUMINIO-HAYA



ALUMINIO-GRIS



ALUMINIO-BLANCO



ALUMINIO HAYA

CÓD.	CÓD.	CÓD.	REF.	MEDIDAS	MODELO
ALUMINIO	ALUMINIO	ALUMINIO		ANCHO x FONDO x ALTO	
HAYA	GRIS	BLANCO			
73014	73015	162999	2000AD	120 x 60 x 72 cm	A
73017	73018	163000	2001AD	140 x 80 x 72 cm	B
73020	73021	163001	2002AD	160 x 80 x 72 cm	B
73023	73024	163002	2003AD	180 x 80 x 72 cm	B
73026	73027	163003	2005AD	200 x 100 x 72 cm	C
78577	78578	78580	2051AD	160 x 120 x 72 cm	E
78581	78582	78226	2052AD	180 x 120 x 72 cm	E
78227	78228	78230	2053AD	160 x 120 x 72 cm	F
78231	78232	78234	2054AD	180 x 120 x 72 cm	F



NO RETORNABLE



NO ENTREGA EN PLANTA



SERVICIO DE MONTAJE

 BAJO PEDIDO
7 DIAS

*Para montaje consultar con su comercial.

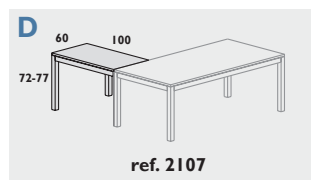
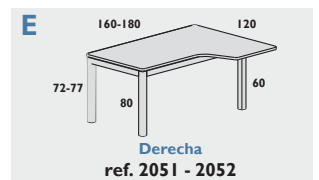
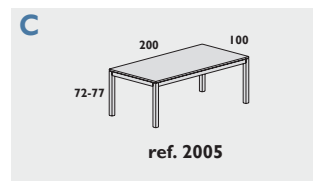
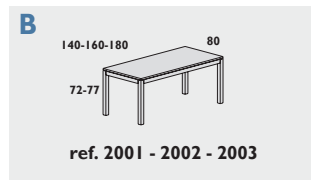
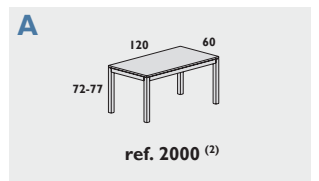
ALA PARA MESAS EXECUTIVE

No compatible con las mesas de las medidas: 120 x 60 cm.



ALUMINIO HAYA

CÓD.	REF.	COLOR	COLOR	MEDIDAS	MODELO
73060	2107AD	ALUMINIO	HAYA	100 x 60 x 72 cm	D
73061	2107AD	ALUMINIO	GRIS	100 x 60 x 72 cm	D
169580	2107AD	ALUMINIO	BLANCO	100 x 60 x 72 cm	D



NO RETORNABLE



NO ENTREGA EN PLANTA



SERVICIO DE MONTAJE

 BAJO PEDIDO
7 DIAS

*Para montaje consultar con su comercial.

MESAS METAL

SUPERFICIE DE MESA: melamínico sobre aglomerado de 25 mm de grosor, con canto de PVC. Acabados en haya, gris, wengué y blanco. Superficies con cantos rectos.
ESTRUCTURA: realizada en plancha de acero plegada y estampada con acabados pintado en epoxy gris. Con sistema de electrificación interna. Su sistema telescópico permite una regulación de altura de 100 mm.



ALUMINIO-HAYA



ALUMINIO-GRIS



ALUMINIO-BLANCO



ALUMINIO HAYA

CÓD.	CÓD.	CÓD.	REF.	MEDIDAS	MODELO
ALUMINIO	ALUMINIO	ALUMINIO		ANCHO X FONDO X ALTO	
HAYA	GRIS	BLANCO			
73032	73036	73044	2000AC	120 x 60 x 72 cm	A
73033	73037	73045	2001AC	140 x 80 x 72 cm	B
73034	73038	73046	2002AC	160 x 80 x 72 cm	B
73035	73039	73047	2003AC	180 x 80 x 72 cm	B
78235	78236	78238	2051AC	160 x 120 x 72 cm	D
78239	78240	78242	2052AC	180 x 120 x 72 cm	D
78243	78244	78246	2053AC	160 x 120 x 72 cm	E
78247	78248	78250	2054AC	180 x 120 x 72 cm	E



NO RETORNABLE



NO ENTREGA EN PLANTA



SERVICIO DE MONTAJE



BAJO PEDIDO 7 DIAS

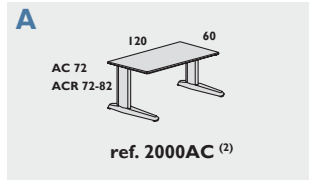

*Para montaje consultar con su comercial.

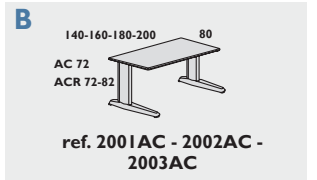

ALA PARA MESAS METAL

No compatible con las mesas de las medidas: 120 x 60 cm.



ALUMINIO BLANCO

CÓD.	REF.	COLOR	COLOR	MEDIDAS	MODELO
73048	2102AC	ALUMINIO	HAYA	100 x 60 x 72 cm	C
73049	2102AC	ALUMINIO	GRIS	100 x 60 x 72 cm	C
73051	2102AC	ALUMINIO	BLANCO	100 x 60 x 72 cm	C



NO RETORNABLE



NO ENTREGA EN PLANTA



SERVICIO DE MONTAJE



BAJO PEDIDO 7 DIAS

*Para montaje consultar con su comercial.

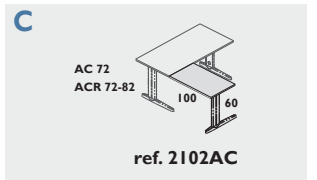
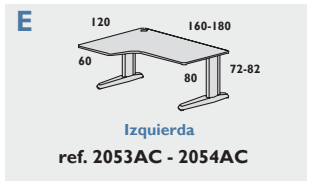
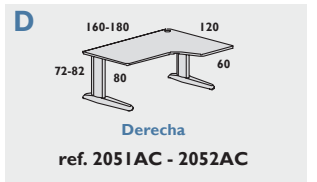

MESAS WORK

SUPERFICIE DE MESA: melamínico sobre aglomerado de 25 mm de grosor con cantos de PVC de 1 mm. Superficies con cantos rectos.

ESTRUCTURA: melamínica con sistema de regulación independiente (20 mm), melamínico sobre aglomerado de 25 mm de grosor con cantos de PVC de 1 mm de grosor. Estructura con cantos redondeados.



HAYA-HAYA

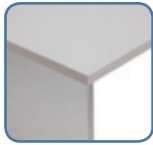

ALUMINIO-GRIS



ALUMINIO-BLANCO



BLANCO-BLANCO



CÓD.	CÓD.	CÓD.	CÓD.	REF.	MEDIDAS	MODELO
HAYA	ALUMINIO	ALUMINIO	BLANCO			
ANCHO X FONDO X ALTO						
HAYA	GRIS	BLANCO	BLANCO			
36408	163004	78204	63248	2000	120 x 60 x 72 cm	A
36409	163005	78205	63249	2001	140 x 80 x 72 cm	B
36410	155469	78206	63250	2002	160 x 80 x 72 cm	B
36411	163007	78207	63251	2003	180 x 80 x 72 cm	B
36412	163008	78208	63252	2004	200 x 80 x 72 cm	B
78210	78211	78213	63255	2051	160 x 120 x 72 cm	D
78214	78215	78217	63256	2052	180 x 120 x 72 cm	D
78218	78219	78221	63257	2053	160 x 120 x 72 cm	E
78222	78223	78225	63258	2054	180 x 120 x 72 cm	E



*Para montaje consultar con su comercial.

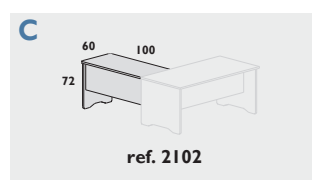
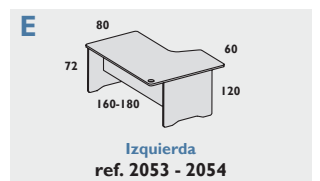
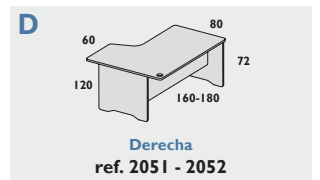
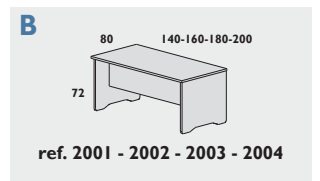
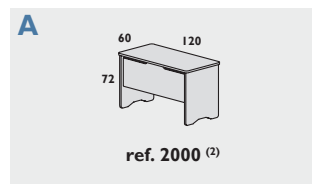

ALA PARA MESAS WORK

No compatible con las mesas de las medidas: 120 x 60 cm.



BLANCO-BLANCO

CÓD.	REF.	COLOR	COLOR	MEDIDAS	MODELO
36413	2102	ALUMINIO	HAYA	100 x 60 x 72 cm	C
169581	2102	ALUMINIO	GRIS	100 x 60 x 72 cm	C
78209	2102	ALUMINIO	BLANCO	100 x 60 x 72 cm	C
63253	2102	BLANCO	BLANCO	100 x 60 x 72 cm	C



*Para montaje consultar con su comercial.

MEETING MESA

Mesa de reunión con estructura de melamina o acero de generosas dimensiones ideal para reunirse con varios integrantes en una sola mesa. Compuesta de pies realizados en melamina de 25 mm de grosor con regulación independiente de 2 cm, o cilíndricos en formato columna realizado en plancha metálica pintada epoxy, color según modelo. Tablero de melamina de 25 mm de grosor, color según modelo, con canto de 1 mm de grosor del mismo color. Disponible en color haya, gris o blanco, color según modelo.



BLANCO HAYA

CÓD.	CÓD.	CÓD.	CÓD.	CÓD.	CÓD.	CÓD.	REF	MEDIDAS	MODELO
HAYA	ALUMINIO	ALUMINIO	ALUMINIO	BLANCO	BLANCO	BLANCO		ANCHO X FONDO X ALTO	
HAYA	HAYA	GRIS	BLANCO	HAYA	GRIS	BLANCO			
150704	150705	150706	150707	163009	163010	150708	3005	100 x 100 x 72 cm	A
-	44211	150710	150711	150713	150714	150715	3005AT		B
150716	150717	150718	150719	163011	163012	150720	3006	120 x 120 x 72 cm	C
-	44214	150722	150723	150725	150726	150727	3006AT		D
150728	150729	150730	150731	150732	150733	150734	3003	220 x 100 x 72 cm	E
-	44208	44209	150736	150737	150738	150739	3003AT		F

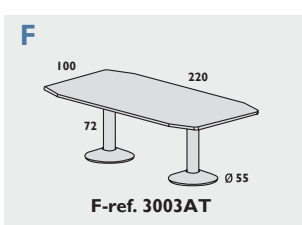
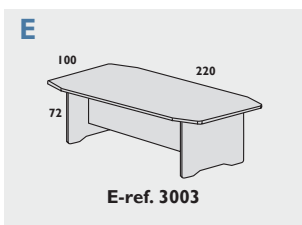
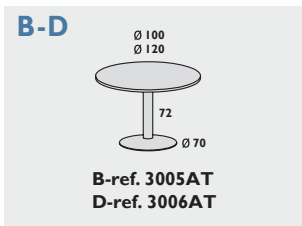
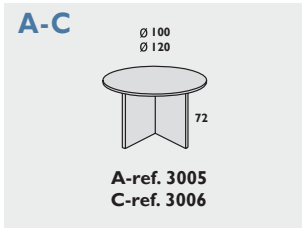

ALUMINIO BLANCO



*Para montaje consultar con su comercial.

MESAS Y CARROS MULTIFUNCIÓN

rocada

A

BAJO PEDIDO 15 DÍAS

cód. 169541 - 1

CARRO MULTIFUNCCIONAL

Carro multifuncional realizado en melamina de 19 mm y en acero pintado. Apto para servicios de almacenamiento, catering o audiovisuales. Sus paneles laterales aumentan la privacidad deseada. Ruedas de altas prestaciones. Fácil montaje. Medidas: 86 x 45 x 45 cm. **Peso: 14 kg. El carro.**

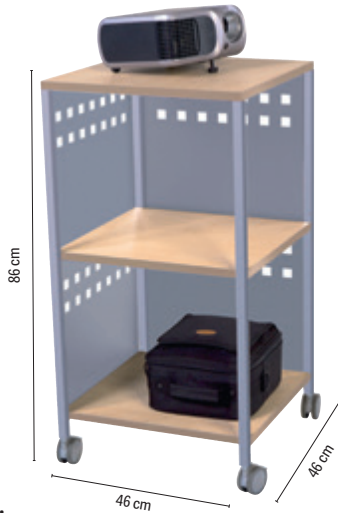

rocada

B

BAJO PEDIDO 15 DÍAS

	cód.	MEDIDAS		
1	169543	47x 67,5 x 48,5 cm	-	1
2	35008	72 x 57,5 x 59 cm	-	1

MESA AUXILIAR

Mesa auxiliar para fotocopiadora y accesorios de gran formato. Tableros con aristas redondeadas para evitar golpes. Puerta metálica cubierta con pintura de color aluminio mate. Fácil montaje. Todo el conjunto está fabricado en melamina de 19 mm de espesor. Capacidad para documentos con formato Din A4 y Din A3. Color gris. Ruedas con sistema de bloqueo de diseño innovador, de alta resistencia. Medidas: 72 x 58 x 58 cm. **La mesa.**



rocada

C

BAJO PEDIDO 15 DÍAS

cód. 169544 - 1

MESA AUXILIAR EN TORRE PARA ORDENADOR

Mesa de ordenador móvil de estructura metálica. Todas las bandejas son desplazables mediante sistema de guiado fijo metálico. La disposición de los topes permiten configurar las baldas según necesidad. Medidas: 68 x 126 x 49 cm. **La mesa.**



rocada

D

cód. 169625 - 1

MESA AUXILIAR PARA ORDENADOR

Mesa de ordenador móvil con sistema de bloqueo en las ruedas delanteras. Estructura metálica, con bandeja de teclado extraíble mediante guías y topes metálicos. Fácil montaje. Medidas: 80 x 79 x 50 cm. **La mesa.**



MESAS DE DIBUJO

rocada

E

BAJO PEDIDO 15 DÍAS

cód. 169540 - 1

MESA DE DIBUJO SEMIPROFESIONAL

Mesa de dibujo semiprofesional. Estructura metálica plegable apta para trabajar con tableros y tecnígrafos medianos. La regulación del tablero se ejecuta mediante pomos de presión. Incorpora nivelador. Fácil montaje. Incluye tablero de medida 90 x 75 cm. **La mesa.**



MESAS MULTIMEDIA

nobo

F

cód. 43845 - 1

MESA PARA VIDEOPROYECTOR

Cuerpo de acero plateado. Regulable en altura de 80 a 120 cm. La plataforma gira y se regula en inclinación. Peso máximo soportado: 10 kg. Equipada con 4 ruedas en estrella, 2 de ellas con freno. Medidas de la plataforma: 38 x 43 cm. **La mesa.**



MESAS REGULABLES Y ABATIBLES

roca

A



● ALUMINIO/HAYA

BAJO PEDIDO
15 DÍAS

● ALUMINIO/GRIS



○ ALUMINIO/BLANCO



● ALUMINIO/ROBLE



CÓD.	COLOR	MEDIDAS	📦	📦
165592	● ALUMINIO/HAYA		-	1
165593	● ALUMINIO/GRIS		-	1
167811	○ ALUMINIO/BLANCO	120 x 60 cm	-	1
167812	● ALUMINIO/ROBLE		-	1
165594	● ALUMINIO/HAYA		-	1
165595	● ALUMINIO/GRIS	140 x 80 cm	-	1
167815	○ ALUMINIO/BLANCO		-	1
167816	● ALUMINIO/ROBLE		-	1
165596	● ALUMINIO/HAYA		-	1
165597	● ALUMINIO/GRIS	160 x 80 cm	-	1
167819	○ ALUMINIO/BLANCO		-	1
167820	● ALUMINIO/ROBLE		-	1
165598	● ALUMINIO/HAYA		-	1
165599	● ALUMINIO/GRIS	180 x 80 cm	-	1
167823	○ ALUMINIO/BLANCO		-	1
167824	● ALUMINIO/ROBLE		-	1

MESA ABATIBLE

Mesa que permite abatir la superficie para facilitar un apilamiento más cómodo y funcional mediante un sencillo sistema de fácil manejo para conseguir en cada momento el uso más adecuado. Movilidad y flexibilidad perfectas que se unen para conseguir una adaptación total. Estructura en plancha de acero plegada y estampada con acabado pintado epoxy color gris. Sistema de rotación metálico con sistema de muelle para una fácil activación mediante 2 asas de polímero técnico. Viga transversal de acero. Faldón metálico con sistema de plegado opcional (no incluido). El tablero es de melamina de 25 mm de grosor y canteado en PVC. **La mesa.**

roca

B



CÓD.	MEDIDAS	PARA MESA	📦	📦
165601	80 x 20 cm	120 cm	-	1
165602	100 x 20 cm	140 cm	-	1
165603	120 x 20 cm	160 cm	-	1
165604	140 x 20 cm	180 cm	-	1

FALDÓN PARA MESA ABATIBLE

Faldón fabricado en plancha de acero plegada y estampada con acabado pintado en epoxy color gris. El faldón queda plegado cuando el tablero de la mesa se sitúa en posición vertical. **El faldón.**

roca

C

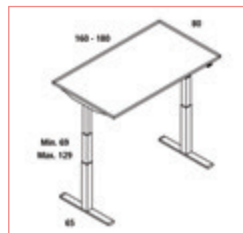

- Memoria para 3 posiciones.
- Sistema anticollisión.
- Aviso programable para cambio de posición.

BAJO PEDIDO
15 DÍAS

REGULABLE

CÓD.	COLOR	ANCHO	📦	📦
159969	○ BLANCO		-	1
159968	● GRIS	160 cm	-	1
159967	● HAYA		-	1
159970	● ROBLE		-	1
159973	○ BLANCO		-	1
159972	● GRIS	180 cm	-	1
159971	● HAYA		-	1
159974	● ROBLE		-	1

Min. 69 cm
Máx. 129 cm



MESA CON REGULACIÓN ELÉCTRICA E-TABLE

Mesa con sistema de regulación eléctrica en altura para cubrir las necesidades de trabajo más exigentes. Superficie de mesa con melamina de 25 mm de grosor con canto de PVC. Acabados del tablero disponibles en haya, gris, blanco y roble. Estructura realizada en tubo y chapa de acero acabado en epoxy RAL 9010, con columna a tres niveles regulable en altura (mínimo 620 mm - máximo 1260 mm) mediante dispositivo de regulación eléctrico, para conseguir la altura deseada y trabajar de una forma fácil y rápida. Incluye niveladores de regulación en altura de hasta 2 cm. **La mesa.**



UNIDAD MÍNIMA DE VENTA



PERMITE APERTURA DE ENVASE



MEDIDAS: ANCHO X ALTO X PROFUNDIDAD

roca

A

BAJO PEDIDO

N REGULABLE

CÓD.	MEDIDAS		
170856	160 x 163 cm	-	1
170857	180 x 163 cm	-	1



MESA DOBLE CON REGULACIÓN ELÉCTRICA

Mesa doble con sistema de regulación eléctrica en altura, permitiendo ir cambiando la posición de la mesa para trabajar sentado o de pie. Es la solución perfecta para una correcta salud postural. El ir combinando ambas posiciones durante la jornada laboral, no solo es beneficioso para la salud, sino que potencia la productividad y creatividad. Sistema motorizado según la norma EN62233 2008. Color blanco/haya. **La mesa.**

LEITZ

B

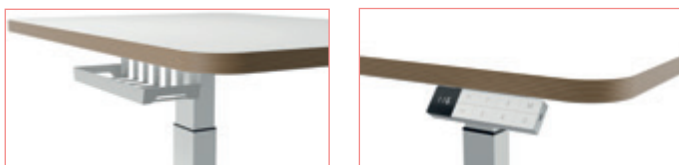

N REGULABLE

CÓD.		
172020	-	1

MESA CON REGULACIÓN ELÉCTRICA

Mesa compacta y elegante que sirve como escritorio de pie eléctrico para espacios reducidos. Regulación eléctrica de la altura de 65 a 130 cm para adaptarse a todas las tallas y necesidades. Motor suave con <25db, protección contra sobrecalentamiento y función anticolidión. Escritorio de 80 x 60 x 2,5 cm. Peso máximo soportado: 80 kilos. Panel de control fácil de usar con bloqueo para niños, puertos USB-C de 5 V y USB A y una pantalla para visualizar la altura. Incluye una bandeja de cables que se puede fijar debajo del escritorio para sujetar una toma de corriente y 4 clips transparentes autoadhesivos para reducir los enredos de cables. Certificación TÜV y GS PPP 51962A estándar con enchufe de alimentación UE. Medidas: 80 x 65 x 60 cm. **La mesa.**



LEITZ

C



REGULABLE

N

CÓD.		
172021	-	1

MESA CON REGULACIÓN MANUAL

Escritorio de pie compacto y elegante para espacios reducidos. Ajuste de altura asistido fácil de usar de 75 a 114 cm para adaptarse a todos los tamaños y necesidades. Tablero de 80 x 60 x 2,5 cm con una carga máxima de 20 kg para mantener un ordenador portátil con soporte, teclado, ratón y reposamuñecas. 4 ruedas giratorias de 360° con bloqueo aptas para todo tipo de suelos (baldosa, laminado, madera, moqueta). Con certificado FSC, TÜV y GS según la norma PPP 51962A. Medidas: 80 x 75 x 60 cm. **La mesa.**





- Ruedas prémium de nylon.
- Recubrimiento de poliuretano para protección del suelo.
- Deslizamiento suave y silencioso.

- Diámetro de 60 mm Ø.
- Apts para todas las superficies.
- Alta resistencia al peso.



Peso máximo soportado.



Tela ignífuga.

GUÍA PARA LA ELECCIÓN CORRECTA DE LA SILLA

TIPOS DE MECANISMO



GIRATORIO:
Asiento giratorio 360°.



MECANISMO SINCRONIZADO:
El respaldo y el asiento se adaptan de forma sincronizada pero en distinto ángulo, a los movimientos de la persona sentada.



MECANISMO ASINCRONIZADO:
El respaldo y el asiento se adaptan de forma independiente a los movimientos de la persona sentada. Permite una mejor adaptación al cuerpo.



CONTACTO PERMANENTE:
El respaldo se ajusta a las diferentes posturas de la espalda. Sistema de bloqueo en el ángulo deseado.



BASCULANTE EJE CENTRADO:
El asiento y el respaldo se mueven siempre a la vez, manteniendo ambos siempre el mismo ángulo.

TIPOS DE AJUSTES



Respaldo regulable en altura.



Asiento regulable en altura.



Asiento y respaldo regulable en altura.

SILLAS DE OFICINA CONFIDENTE



A



cód. 169595 - 1

SILLA DE OFICINA CONFIDENTE

Silla confidente de 4 patas.
Respaldo de madera natural muy resistente.
Base: de metal tubular reforzado.
Altura de la silla: 81 cm.
Altura del asiento: 48 cm.
Ancho del asiento: 57 cm.
Profundidad del asiento: 41 cm.
Altura del respaldo: 40 cm.
Horas de uso: 5 horas.
Peso de la silla / peso máximo soportado: 6 kg / 100 kg.
La silla.



B



CÓD.	COLOR		
159965	● AZUL	-	1
159963	● GRIS	-	1
159966	● NEGRO	-	1
159964	● ROJO	-	1

SILLA DE OFICINA CONFIDENTE

Silla apilable.
Respaldo y asiento: polimérico técnico.
Base: estructura tubular metálica reforzada pintada en epoxy color negro.
Altura de la silla: 81 cm.
Altura del asiento: 48 cm.
Ancho del asiento: 57 cm.
Profundidad del asiento: 41 cm.
Altura del respaldo: 40 cm.
Horas de uso: 5 horas.
Peso de la silla / peso máximo soportado: 5,2 kg / 100 kg.
La silla.



UNIDAD MÍNIMA DE VENTA



PERMITE APERTURA DE ENVASE



MEDIDAS: ANCHO X ALTO X PROFUNDIDAD

Q-CONNECT®



A

EN 1335 1-3



CÓD.	REF.	COLOR		
32030	KF10880	● AZUL	-	1
32031	KF10881	● NEGRO	-	1
32006	KF10882	● ROJO	-	1

SILLA DE OFICINA CONFIDENTE

Silla confidente apilable de cuatro patas.
 Respaldo y asiento: tapizado en malla de gran resistencia.
 Base: metálica y con cuatro patas con 4 tapones para evitar roces.
 Altura de la silla: 91 cm.
 Altura del asiento: 42 cm.
 Ancho del asiento: 46 cm.
 Profundidad del asiento: 44 cm.
 Altura del respaldo: 33 cm.
 Horas de uso: 4 / 5 horas.
 Peso de la silla / peso máximo soportado: 5,3 kg / 100 kg.

La silla.



rocada



B



CÓD.	COLOR		
92835	● AZUL	-	1
169594	● BURDEOS	-	1
169593	● GRIS	-	1
150420	● NEGRO	-	1

SILLA DE OFICINA CONFIDENTE

Silla apilable.
 Respaldo y asiento: espuma inyectada. Tapizados en tela de gran resistencia.
 Base: estructura tubular metálica en color negro de sección elíptica.
 Altura de la silla: 81 cm.
 Altura del asiento: 48 cm.
 Ancho del asiento: 57 cm.
 Profundidad del asiento: 41 cm.
 Altura del respaldo: 40 cm.
 Horas de uso: 5 horas.
 Peso de la silla / peso máximo soportado: 5,2 kg / 100 kg.

La silla.



CÓD.		
150421	-	1

Pala derecha de 34 x 20 cm. Sistema retráctil. Compatible con las sillas Rocada modelos 965, 974S y 975V15.



rocada



C

CÓD.	COLOR		
169582	● AZUL	-	1
169583	● NEGRO	-	1

SILLA DE OFICINA CONFIDENTE

Silla confidente de oficina.
 Asiento tapizado con tela ignífuga sobre interior de espuma inyectada.
 Respaldo realizado en malla.
 Estructura metálica reforzada pintada en epoxy color negro.
 Brazos de serie.
 Admite ruedas.
 Altura de la silla: 88,5 cm.
 Altura del respaldo: 43 cm.
 Altura del asiento: 45,5 cm.
 Ancho del asiento: 47,5 cm.
 Profundidad del asiento: 43 cm.
 Peso de la silla / peso máximo soportado: 15,5 kg / 125 kg.

La silla.





A



CÓD.	COLOR		
169584	AZUL	-	1
169585	NEGRO	-	1

SILLA DE OFICINA CONFIDENTE

Silla confidente de oficina.
 Asiento tapizado con tela ignífuga sobre interior de espuma inyectada.
 Respaldo realizado en malla.
 Estructura metálica reforzada pintada en epoxy color negro.
 Respaldo ergonómico para una mejor posición.
 Brazos de serie.
 Altura de la silla: 83 cm.
 Ancho: 66 cm.
 Profundidad: 53 cm.
 Horas de uso: 5 horas.
 Peso de la silla / peso soportado: 9 kg / 125 kg. **La silla.**



B



CÓD.		
169592	-	1

SILLA DE OFICINA CONFIDENTE

Silla confidente elegante y minimalista.
 Asiento y respaldo: tapizados en símil piel sobre interior de espuma inyectada.
 Base: tubular metálica cromada de gran estabilidad.
 Brazos: metálicos cromados con superior acolchado de serie.
 Altura de la silla: 110 cm.
 Altura del respaldo: 65 cm.
 Altura del asiento: 45 cm.
 Ancho del asiento: 46 cm.
 Profundidad del asiento: 50 cm.
 Horas de uso: 8 horas.
 Peso de la silla / peso soportado: 13 kg / 125 kg. **La silla.**



UNIDAD MÍNIMA DE VENTA



PERMITE APERTURA DE ENVASE



MEDIDAS: ANCHO X ALTO X PROFUNDIDAD

SILLAS DE OFICINA

Q-CONNECT®

A



CÓD.	REF.	COLOR		
169146	KF04641	● AZUL	-	1
169148	KF04643	● GRIS	-	1
169145	KF04640	● NEGRO	-	1
169147	KF04642	● ROJO	-	1

SILLA DE OFICINA GIRATORIA CON RESPALDO MEDIO

Silla de oficina de diseño minimalista.
 Asiento y respaldo: espuma y malla transpirable.
 Base: metálica con acabado cromado.
 Pistón: de gas para regulación de altura.
 Altura de la silla: 92 - 102 cm.
 Altura del respaldo: 49 cm.
 Altura del asiento: 46 - 56 cm.
 Ancho del asiento: 48 cm.
 Profundidad del asiento: 50 cm.
 Brazos: fijos en polipropileno.
 Ruedas: prémium de 50R.
 Horas de uso: 8 horas.
 Peso de la silla / peso máximo soportado: 8,5 kg / 120 kg.
La silla.



EN 1335-1

EN 1335-2

Q-CONNECT®

B



CÓD.	REF.	COLOR		
169150	KF04645	● AZUL	-	1
169149	KF04644	● NEGRO	-	1

SILLA DE OFICINA GIRATORIA CON RESPALDO MEDIO

Silla de oficina.
 Asiento y respaldo: malla transpirable.
 Base: metálica con acabado color negro. 280 mm.
 Pistón: de gas para regulación de altura.
 Altura de la silla: 91 - 101 cm.
 Altura del respaldo: 48,5 cm.
 Altura del asiento: 46 - 56 cm.
 Ancho del asiento: 48 cm.
 Profundidad del asiento: 48 cm.
 Sin reposabrazos.
 Ruedas: prémium.
 Horas de uso: 8 horas.
 Peso de la silla / peso máximo soportado: 6,5 kg / 110 kg.
La silla.

EN 1335-1
 EN 1335-2



Q-CONNECT®

C



CÓD.	REF.	COLOR	ESTRUCTURA		
169141	KF04636	● GRIS	○ BLANCO	-	1
169140	KF04635	● NEGRO	○ BLANCO	-	1
169139	KF04634	● NEGRO	● NEGRO	-	1

SILLA DE OFICINA GIRATORIA CON RESPALDO MEDIO

Silla ergonómica de diseño de malla transpirable.
 Reposacabezas ajustable. Refuerzo lumbar.
 Asiento y respaldo: malla transpirable.
 Base de nylon resistente.
 Pistón: de gas para regulación de altura.
 Altura de la silla: 116 - 131 cm.
 Altura del respaldo: 72,5 - 78 cm.
 Altura del asiento: 45 - 55 cm.
 Ancho del asiento: 50 cm.
 Profundidad del asiento: 48,5 cm.
 Brazos ajustables.
 Ruedas: prémium.
 Horas de uso: 8 horas.
 Peso de la silla / peso máximo soportado: 10 kg / 120 kg.
La silla.

EN 1335-1
 EN 1335-2



SILLAS DE OFICINA

Q-CONNECT®

A



EN 1335-1

EN 1335-2

CÓD.	REF.	COLOR		
169144	KF04639	● AZUL	-	1
169143	KF04638	● GRIS	-	1
169142	KF04637	● NEGRO	-	1

SILLA DE OFICINA GIRATORIA CON RESPALDO MEDIO

Silla de oficina ergonómica giratoria 360°. Asiento y respaldo: malla transpirable. Base: metálica con acabado cromado. Pistón: de gas para regulación de altura. Altura de la silla: 106 - 116 cm. Altura del respaldo: 63 cm. Altura del asiento: 48 - 58 cm. Ancho del asiento: 53 cm. Profundidad del asiento: 53 cm. Brazos plegables. Ruedas: nylon. Horas de uso: 8 horas. Peso de la silla / peso máximo soportado: 13 kg / 120 kg.

La silla.



MOBILIARIO

Q-CONNECT®

B



EN 1335 1-3



CÓD.	REF.		
156264	KF19010	-	1

SILLA DE OFICINA GIRATORIA CON RESPALDO MEDIO

Silla ergonómica y giratoria 360°. Respaldo: malla de nylon que proporciona gran comodidad. Color negro. Asiento: tapizado en tejido de malla. Pistón: de gas para regulación de altura. Base: de nylon resistente. Altura de la silla: 90 + 10 cm. Altura del respaldo: 46 cm. Altura del asiento: 44-54 cm. Ancho del asiento: 47 cm. Profundidad del asiento: 57 cm. Brazos: fijos fabricados en plástico. Ruedas: nylon. 6 cm Ø. Horas de uso: 5 horas. Peso de la silla / peso máximo soportado: 8,75 kg / 136 kg.

La silla.



Q-CONNECT®

C



EN 1335 1-3



CÓD.	REF.	COLOR		
156268	KF19014	● AZUL	-	1
156267	KF19013	● NEGRO	-	1

SILLA DE OFICINA GIRATORIA CON RESPALDO MEDIO

Silla giratoria con mecanismo regulable en altura. Asiento y respaldo: tapizados en malla. Pistón: de gas para regulación de altura. Base: nylon resistente. Altura de la silla: 87 + 12 cm. Altura del respaldo: 46 cm. Altura del asiento: 44-56 cm. Ancho del asiento: 46 cm. Profundidad del asiento: 59 cm. Brazos: fijos en polipropileno negro. Ruedas: nylon. 6 cm Ø. Horas de uso: 5 horas. Peso de la silla / peso máximo soportado: 9 kg / 120 kg.

La silla.



UNIDAD MÍNIMA DE VENTA



PERMITE APERTURA DE ENVASE



MEDIDAS: ANCHO X ALTO X PROFUNDIDAD

rocada



A

CÓD.	COLOR	ESTRUCTURA		
1 169515	● AZUL	○ BLANCO	-	1
2 169514	● NEGRO	○ BLANCO	-	1
3 169517	● AZUL	● NEGRO	-	1
4 169516	● NEGRO	● NEGRO	-	1

BAJO PEDIDO
15 DÍAS

SILLA DE OFICINA GIRATORIA CON RESPALDO MEDIO

Silla de oficina profesional de alta calidad con carcasa trasera. Tapizada en tela ignífuga sobre interior de espuma inyectada. Asiento regulable en altura y profundidad. Respaldo regulable en altura. Base de polímero inyectado. Mecanismo sincro de inclinación con bloqueo del recorrido en varias posiciones. Pistón de gas para regulación de altura. Altura de la silla: 105-118 cm. Altura del respaldo: 57 cm. Altura del asiento: 46-58 cm. Ancho del asiento: 50 cm. Profundidad del asiento: 50 cm. Brazos regulables en altura 3D: 6 cm. Horas de uso: 8 horas. Peso de la silla / peso soportado: 20 kg / 125 kg.

La silla.

REPOSABRAZOS AJUSTABLE EN ALTURA



rocada



B

CÓD.	COLOR		
169508	● AZUL	-	1
169509	● NEGRO	-	1

BAJO PEDIDO
15 DÍAS

SILLA DE OFICINA GIRATORIA CON RESPALDO MEDIO

Silla de oficina profesional ergonómica. Asiento y respaldo tapizados en tela ignífuga sobre interior de espuma inyectada. Base: de polímero inyectado y robusto mecanismo sincro con sistema de balanceo autoajustable. Pistón: de gas para regulación de altura. Respaldo con sistema de adaptación permanente a los movimientos del usuario. Incorpora soporte lumbar ajustable. Brazos: polipropileno regulables 3D de serie. Altura de la silla: 107,5 + 9 cm. Altura del respaldo: 72 cm. Altura del asiento: 47-56 cm. Ancho del asiento: 50,5 cm. Profundidad del asiento: 44-49 cm. Ruedas: nylon, 6,5 cm Ø. Horas de uso: 8 horas. Peso de la silla / peso máximo soportado: 16,7 kg / 125 kg.

La silla.

REPOSABRAZOS AJUSTABLE EN ALTURA



rocada



C

CÓD.	COLOR	ESTRUCTURA		
1 169586	● AZUL	○ BLANCO	-	1
2 169587	● NEGRO	○ BLANCO	-	1
3 169589	● AZUL	● GRIS	-	1
4 169588	● NEGRO	● GRIS	-	1
5 165571	● AZUL	● NEGRO	-	1
6 165572	● NEGRO	● NEGRO	-	1

SILLA DE OFICINA CON RESPALDO MEDIO

Silla giratoria regulable en altura. Respaldo: de malla negra y asiento tapizado en tela ignífuga. Pistón: de gas para regulación de altura. Base: de nylon. Altura de la silla: 91 - 100 cm. Altura del respaldo: 50 cm. Altura del asiento: 43-52 cm. Ancho del asiento: 47 cm. Profundidad del asiento: 47 cm. Brazos: regulables en altura 8 cm. Ruedas: nylon 6 cm Ø. Horas de uso: 8 horas. Peso de la silla / peso soportado: 14 kg / 125 kg.

La silla.

REPOSABRAZOS AJUSTABLE EN ALTURA



SILLAS DE OFICINA

rocada



A

CÓD.	COLOR	📦	📦
165573	● AZUL	-	1
165574	● NEGRO	-	1

SILLA DE OFICINA CON RESPALDO MEDIO

Silla giratoria regulable en altura.
 Respaldo alto regulable en altura y asiento tapizado sobre espuma inyectada.
 Pistón: de gas para regulación de altura.
 Base: de nylon.
 Altura de la silla: 99 + 112 cm.
 Altura del respaldo: 49 cm.
 Altura del asiento: 46-60 cm.
 Ancho del asiento: 46 cm.
 Profundidad del asiento: 44 cm.
 Brazos: regulables en altura 8 cm.
 Ruedas: nylon 6 cm Ø.
 Horas de uso: 8 horas.
 Peso de la silla / peso soportado: 14 kg / 125 kg.

La silla.

REPOSABRAZOS AJUSTABLE EN ALTURA



MOBILIARIO

rocada

B



REPOSABRAZOS AJUSTABLE EN ALTURA

CÓD.	COLOR	📦	📦
169510	● AZUL	-	1
169511	● NEGRO	-	1



SILLA DE OFICINA CON RESPALDO MEDIO

Silla de oficina profesional ergonómica.
 Asiento tapizado en tela ignífuga sobre interior de espuma inyectada.
 Respaldo de malla transpirable con sistema de adaptación permanente a los movimientos del usuario.
 Base: de polímero inyectado y robusto mecanismo sincro con sistema de balanceo autoajutable.
 Pistón: de gas para regulación de altura.
 Incorpora soporte lumbar ajustable.
 Brazos polipropileno regulables 3D de serie.
 Altura de la silla: 107,5 + 9 cm.
 Altura del respaldo: 72 cm.
 Altura del asiento: 47-56 cm.
 Ancho del asiento: 50,5 cm.
 Profundidad del asiento: 44-49 cm.
 Ruedas: nylon, 6,5 cm Ø.
 Horas de uso: 8 horas.
 Peso de la silla / peso máximo soportado: 16,7 kg / 125 kg.

La silla.



rocada

C



CÓD.	COLOR	📦	📦
77126	● AZUL	-	1
77127	● BURDEOS	-	1
169591	● GRIS	-	1
169590	● NEGRO	-	1

SILLA DE OFICINA GIRATORIA CON RESPALDO MEDIO

Silla giratoria regulable en altura.
 Asiento y respaldo: tapizados en tela de alta resistencia sobre espuma inyectada.
 Pistón: de gas para regulación de altura.
 Base: polipropileno negro con ruedas.
 Altura de la silla: 100-113 cm.
 Altura del respaldo: 49 cm.
 Altura del asiento: 47-60 cm.
 Ancho del asiento: 47 cm.
 Profundidad del asiento: 46 cm.
 Brazos: plástico.
 Ruedas: ruedas de nylon de 5 cm de Ø de rodadura interna con eje de acero.
 Horas de uso: 8 horas.
 Peso de la silla / peso máximo soportado: 11 kg / 125 kg.

La silla.



UNIDAD MÍNIMA DE VENTA



PERMITE APERTURA DE ENVASE



MEDIDAS: ANCHO X ALTO X PROFUNDIDAD

Q-CONNECT®

A



EN 1335 1-3



CÓD.	REF.	Icono de reciclaje	Icono de caja
156274	KF19020	-	1

SILLA DE OFICINA GIRATORIA CON RESPALDO MEDIO

Silla giratoria 360° regulable en altura.
 Asiento y respaldo: tapizados en malla. Asiento negro y respaldo rojo.
 Pistón: de gas para regulación de altura.
 Base: metálica con acabado cromado.
 Altura de la silla: 92 + 8 cm.
 Altura del respaldo: 49 cm.
 Altura del asiento: 46-54 cm.
 Ancho del asiento: 48 cm.
 Profundidad del asiento: 58 cm.
 Brazos: fijos de polipropileno.
 Ruedas: nylon. 6 cm Ø.
 Horas de uso: 5 horas.
 Peso de la silla / peso máximo soportado: 11,30 kg / 130 kg. **La silla.**



Q-CONNECT®

B



EN 1335 1-3



CÓD.	REF.	Icono de reciclaje	Icono de caja
156269	KF19015	-	1

SILLA DE OFICINA GIRATORIA CON RESPALDO MEDIO

Silla giratoria regulable en altura.
 Asiento y respaldo: tapizados en tela. Color negro.
 Pistón: de gas para regulación de altura.
 Base: de nylon resistente.
 Altura de la silla: 89,5 + 11 cm.
 Altura del respaldo: 44 cm.
 Altura del asiento: 44,5- 54 cm.
 Ancho del asiento: 46 cm.
 Profundidad del asiento: 55 cm.
 Brazos: fijos de plástico negro.
 Ruedas: nylon. 6 cm Ø.
 Horas de uso: 5 horas.
 Peso de la silla / peso máximo soportado: 10 kg / 136 kg.
La silla.



Q-CONNECT®

C



CÓD.	REF.	Icono de reciclaje	Icono de caja
166701	KF10302	-	1

SILLA DE OFICINA GIRATORIA CON RESPALDO MEDIO

Silla de oficina ergonómica giratoria 360°.
 Asiento y respaldo: cubierto de espuma y tejido símilpiel de color negro.
 Pistón: de gas para regulación de altura.
 Base: metálica con acabado cromado.
 Altura de la silla: 98 - 108 cm.
 Altura del respaldo: 53 cm.
 Altura del asiento: 44 - 53 cm.
 Ancho del asiento: 46 cm.
 Profundidad del asiento: 50 cm.
 Brazos: polipropileno, ajustables 2D.
 Ruedas: nylon 6 cm Ø.
 Horas de uso: 8 horas.
 Peso de la silla / peso máximo soportado: 12 kg / 200 kg.
La silla.

REPOSABRAZOS AJUSTABLE EN ALTURA



SILLAS DE OFICINA

rocada



BAJO PEDIDO
15 DÍAS

A

CÓD.
169512 - 1

SILLA DE OFICINA GIRATORIA CON RESPALDO ALTO

Silla de oficina prémium diseñada para uso 24/7.
Reposacabezas ajustable para un mejor soporte del cuello.
Respaldo de malla resistente. Asiento tapizado en tela ignífuga sobre interior de espuma inyectada con mecanismo sincro y sistema de regulación de la profundidad. Incorpora soporte lumbar ajustable.
Base: de aluminio inyectado.
Pistón: de gas para regulación de altura.
Brazos: 4D con funda exterior blanda.
Altura de la silla: 124,5 cm.
Altura del respaldo: 68 cm.
Altura del asiento: 47-57 cm.
Ancho del asiento: 51 cm.
Profundidad del asiento: 51 cm.
Ruedas: nylon silenciosas de 5 cm Ø con cubierta exterior de poliuretano.
Horas de uso: 8 horas.
Peso de la silla / peso máximo soportado: 16,7 kg / 125 kg.

La silla.



MOBILIARIO

rocada

2 AÑOS GARANTÍA



BAJO PEDIDO
15 DÍAS

B

CÓD.	COLOR	ESTRUCTURA		
150418	● AZUL	● NEGRO	-	1
159962	● NEGRO	○ BLANCO	-	1
167805	● NEGRO	● NEGRO	-	1

SILLA DE OFICINA GIRATORIA CON RESPALDO ALTO

Silla giratoria regulable en altura.
Mecanismo sincronizado de inclinación.
Asiento y respaldo: asiento tapizado en tela ignífuga sobre espuma inyectada.
Respaldo: con apoyo lumbar ajustable en malla negra transpirable.
Pistón: de gas para regulación de altura.
Base: polímero técnico de gran resistencia y estabilidad.
Altura de la silla: 116 + 9 cm.
Altura del respaldo: 58 cm.
Altura del asiento: 45-54 cm.
Ancho del asiento: 47 cm.
Profundidad del asiento: 47 cm.
Brazos: polipropileno.
Ruedas: nylon, 5 cm Ø.
Horas de uso: 8 horas.
Peso de la silla / peso máximo soportado: 17,5 kg / 125 kg.

La silla.



rocada



BAJO PEDIDO
15 DÍAS

C

CÓD.	COLOR		
169506	● AZUL	-	1
169507	● NEGRO	-	1

SILLA DE OFICINA GIRATORIA CON RESPALDO ALTO

Silla de oficina profesional.
Asiento y respaldo tapizado en tela ignífuga con interior de espuma inyectada.
Pistón: de gas para regulación de altura.
Base: de aluminio con mecanismo sincro.
Altura de la silla: 99 cm.
Altura del respaldo: 60 cm.
Altura del asiento: 43-53 cm.
Ancho del asiento: 48 cm.
Profundidad del asiento: 48 cm.
Ruedas de 6,5 cm de Ø.
Horas de uso: 8 horas.
Peso de la silla / peso máximo soportado: 21 kg / 125 kg.

La silla.



UNIDAD MÍNIMA DE VENTA



PERMITE APERTURA DE ENVASE



MEDIDAS: ANCHO X ALTO X PROFUNDIDAD

rocada

A



125 KILOS



TOP

CÓD.

63244 - 1

EN 1335 1-3

SILLA DE OFICINA GIRATORIA CON RESPALDO ALTO

Silla giratoria regulable en altura. Fácil montaje.
 Asiento y respaldo: asiento tapizado en tela ignífuga sobre espuma inyectada con sistema de ajuste de profundidad.
 Soporte lumbar y respaldo regulable en altura.
 Pistón: de gas para regulación de altura.
 Base: aluminio inyectado con robusto mecanismo sincronizado y polímero técnico.
 Altura de la silla: 97 + 12 cm.
 Altura del respaldo: 58-64 cm.
 Altura del asiento: 47-57 cm.
 Ancho del asiento: 60 cm.
 Profundidad del asiento: 62 cm.
 Brazos: polipropileno.
 Ruedas: nylon 6 cm Ø.
 Horas de uso: 8 horas.
 Peso de la silla / peso máximo soportado: 13,90 kg / 125 kg.

La silla.



Q-CONNECT®



130 KILOS

EN 1335 1-3

B

CÓD.	REF.	COLOR		
156276	KF19022	● AZUL	-	1
156275	KF19021	● NEGRO	-	1

SILLA DE OFICINA GIRATORIA CON RESPALDO ALTO

Silla giratoria 360° regulable en altura. Diseño de gran comodidad.
 Asiento y respaldo: asiento tapizado en tela y respaldo en malla con apoyo lumbar.
 Pistón: de gas para regulación de altura.
 Base: de nylon resistente.
 Altura de la silla: 91 + 7,5 cm.
 Altura del respaldo: 48,5 cm.
 Altura del asiento: 42,5-50 cm.
 Ancho del asiento: 61 cm.
 Profundidad del asiento: 55 cm.
 Brazos: polipropileno. Reclinables.
 Ruedas: de nylon. 6 cm Ø.
 Horas de uso: 8 horas.
 Peso de la silla / peso máximo soportado: 9,3 kg / 130 kg.

La silla.



SILLAS DE DIRECCIÓN

Q-CONNECT®

C

EN 1335-1

EN 1335-2



120 KILOS



CÓD.	REF.	COLOR		
169132	KF04627	● CREMA	-	1
169134	KF04629	● GRIS	-	1
169133	KF04628	● NEGRO	-	1

SILLA DE DIRECCIÓN CON RESPALDO ALTO

Silla de dirección con diseño fino y sofisticado.
 Asiento y respaldo: tapizados en simil piel.
 Base: metálica con acabado cromado. 350 mm.
 Pistón: de gas para regular la altura.
 Altura de la silla: 113 - 121 cm.
 Altura del respaldo: 69 cm.
 Altura del asiento: 47 - 55 cm.
 Ancho del asiento: 63 cm.
 Profundidad del asiento: 70 cm.
 Brazos: cromados con acolchado. Fijos.
 Ruedas: prémium.
 Horas de uso: 8 horas.
 Peso de la silla / peso máximo soportado: 16 kg / 120 kg.

La silla.



SILLAS DE DIRECCIÓN

Q-CONNECT®

A

EN 1335-1

EN 1335-2



CÓD.	REF.	COLOR		
169127	KF04622	○ BLANCO	-	1
169126	KF04621	● MARRÓN	-	1
169125	KF04620	● NEGRO	-	1

SILLA DE DIRECCIÓN CON RESPALDO ALTO

Silla de diseño.

Asiento y respaldo: tapizados en símil piel.

Base: metálica con acabado cromado.

Pistón: de gas para regulación de altura.

Altura de la silla: 116 - 124 cm.

Altura del respaldo: 71 cm.

Altura del asiento: 46 - 54 cm.

Ancho del asiento: 63 cm.

Profundidad del asiento: 70 cm.

Brazos: metal cromado acolchado.

Ruedas: prémium.

Horas de uso: 8 horas.

Peso de la silla / peso máximo soportado: 16 kg / 120 kg.

La silla.



MOBILIARIO

Q-CONNECT®

B

EN 1335-1

EN 1335-2



CÓD.	REF.	COLOR		
169129	KF04624	○ BLANCO	-	1
169128	KF04623	● NEGRO	-	1

SILLA DE DIRECCIÓN CON RESPALDO ALTO

Silla de diseño elegante.

Asiento y respaldo: tapizados en símil piel.

Base: metálica con acabado cromado.

Pistón: de gas para regulación de altura.

Altura de la silla: 115 - 125 cm.

Altura del respaldo: 71 cm.

Altura del asiento: 48 - 58 cm.

Ancho del asiento: 61 cm.

Profundidad del asiento: 70 cm.

Brazos: cromados revestidos de símil piel.

Ruedas: prémium.

Horas de uso: 8 horas.

Peso de la silla / peso máximo soportado: 16 kg / 120 kg.

La silla.



Q-CONNECT®

C

EN 1335-1

EN 1335-2



CÓD.	REF.		
169138	KF04633	-	1

SILLA DE DIRECCIÓN CON RESPALDO ALTO

Silla ultraconfort con extraacolchado.

Asiento y respaldo: tapizados símil piel.

Base: metálica pintada en negro.

Pistón: de gas para regulación de altura.

Altura de la silla: 126 cm.

Altura del respaldo: 72 cm.

Altura del asiento: 49 - 59 cm.

Ancho del asiento: 65 cm.

Profundidad del asiento: 73 cm.

Brazos: cromados con recubrimiento en nylon.

Ruedas: prémium.

Horas de uso: 8 horas.

Peso de la silla / peso máximo soportado: 16 kg / 125 kg.

La silla.



UNIDAD MÍNIMA DE VENTA



PERMITE APERTURA DE ENVASE



MEDIDAS: ANCHO X ALTO X PROFUNDIDAD

Q-CONNECT®



EN 1335-1

EN 1335-2

A



CÓD. REF.
168413 KF10306 - 1

SILLA DE DIRECCIÓN CON RESPALDO ALTO

Silla con respaldo alto regulable en altura.
 Asiento y respaldo: tapicería en símil piel color negro.
 Pistón: de gas con ajuste de altura sencillo.
 Base: cromada metálica resistente.
 Altura de asiento: 48-56 cm.
 Altura respaldo: 70 cm.
 Ancho del asiento: 55 cm.
 Profundidad del asiento: 58 cm.
 Brazos: metálicos cromados.
 Altura de la silla: 117 + 8 cm.
 Ruedas: Prémium con deslizamiento suave que evita arañazos.
 Horas de uso: 8 horas.
 Peso de la silla/peso máximo soportado: 16 kg/ 120 kg. **La silla.**

rocada



125 KILOS

TOP

BAJO PEDIDO
 15 DÍAS

B



CÓD.
57041 - 1

SILLA DE DIRECCIÓN CON RESPALDO ALTO

Silla ergonómica giratoria 360°.
 Asiento y respaldo: tapizados en símil piel.
 Horas de uso: para uso intensivo.
 Pistón: de gas para regulación de altura.
 Base: metálica resistente.
 Altura de la silla: 120 + 5 cm.
 Altura del respaldo: 69 cm.
 Altura del asiento: 51-56 cm.
 Ancho del asiento: 48 cm.
 Profundidad del asiento: 48 cm.
 Brazos: metálicos cromados.
 Ruedas: nylon de 6 cm Ø.
 Horas de uso: 8 horas.
 Peso de la silla / peso máximo soportado: 17 kg / 125 kg. **La silla.**

rocada



125 KILOS

C



CÓD.
52244 - 1

SILLA DE DIRECCIÓN CON RESPALDO ALTO

Silla ergonómica giratoria 360°.
 Asiento y respaldo: en espuma.
 Tapizados en símil piel. Color negro.
 Pistón: de gas de fácil activación.
 Base: metálica cromada con 5 ruedas.
 Altura de la silla: 100 + 9,4 cm.
 Altura del respaldo: 55 cm.
 Altura del asiento: 49-56 cm.
 Ancho del asiento: 50 cm.
 Profundidad del asiento: 51 cm.
 Brazos: aluminio con recubrimiento en símil piel.
 Ruedas: nylon de 5 cm Ø.
 Horas de uso: 8 horas.
 Peso de la silla / peso máximo soportado: 17 kg / 125 kg. **La silla.**



UNIDAD MÍNIMA DE VENTA



PERMITE APERTURA DE ENVASE



MEDIDAS: ANCHO X ALTO X PROFUNDIDAD

SILLAS DE DIRECCIÓN

Q-CONNECT®



A

CABECERA AJUSTABLE



REPOSABRAZOS AJUSTABLE EN ALTURA

114 + 7,5 cm

62 cm

61 cm

62 cm

114 + 7,5 cm

61 cm

62 cm

114 + 7,5 cm

61 cm

62 cm

114 + 7,5 cm

61 cm

62 cm

114 + 7,5 cm

61 cm

62 cm

114 + 7,5 cm

61 cm

62 cm

114 + 7,5 cm

61 cm

62 cm

114 + 7,5 cm

61 cm

62 cm

114 + 7,5 cm

61 cm

62 cm

114 + 7,5 cm

61 cm

62 cm

114 + 7,5 cm

61 cm

62 cm

114 + 7,5 cm

61 cm

62 cm

114 + 7,5 cm

61 cm

62 cm

114 + 7,5 cm

61 cm

62 cm

114 + 7,5 cm

61 cm

62 cm

114 + 7,5 cm

61 cm

62 cm

CÓD. REF.
 156278 KF19024 - 1

SILLA ERGONÓMICA CON RESPALDO ALTO

Silla ergonómica giratoria 360°. Asiento y respaldo: en malla y tejido de color negro. Con apoyo lumbar y reposacabezas. Pistón: de gas para regulación de altura. Base: metálica con acabado cromado. Altura de la silla: 114 + 7,5 cm. Altura del respaldo: 68 cm. Altura del asiento: 46-53,5 cm. Ancho del asiento: 61 cm. Profundidad del asiento: 62 cm. Brazos: ajustables en altura, de polipropileno. Ruedas: nylon de 6 cm Ø. Horas de uso: 8 horas. Peso de la silla / peso máximo soportado: 17 kg / 130 kg. **La silla.**

Q-CONNECT®



B

EN 1335 1-3

CÓD. REF.
 156279 KF19025 - 1

SILLA DE DIRECCIÓN CON RESPALDO ALTO

Silla ergonómica giratoria 360°. Asiento y respaldo: tapizados en tejido símilpiel color negro, respaldo con malla en el respaldo de color negro. Pistón: de gas para regulación de altura. Base: metálica con acabado cromado y alta resistencia. Altura de la silla: 111 + 10 cm. Altura del respaldo: 65 cm. Altura del asiento: 50-60 cm. Ancho del asiento: 50,5 cm. Profundidad del asiento: 50,5 cm. Brazos: fijos de polipropileno. Ruedas: nylon. 6 cm Ø. Horas de uso: 8 horas. Peso de la silla / peso máximo soportado: 12,6 kg / 130 kg. **La silla.**

Q-CONNECT®



C

CÓD. REF.
 166700 KF10301 - 1

SILLA DE DIRECCIÓN CON RESPALDO ALTO

Silla ergonómica giratoria 360°. Asiento y respaldo cubiertos de malla y tela de color negro. Altura ajustable. Con apoyo lumbar y reposacabezas ajustable en altura. Pistón: de gas para regular la altura. Base: cromada. Altura de la silla: 118 + 10 cm. Altura del respaldo: 60 cm. Altura del asiento: 45 - 55 cm. Ancho del asiento: 62 cm. Profundidad del asiento: 63 cm. Brazos: de polipropileno ajustables en altura. Ruedas: de nylon de 6 cm Ø. Horas de uso: 8 horas. Peso de la silla / peso máximo soportado: 12,40 kg / 200 kg. **La silla.**



118 + 10 cm

63 cm

62 cm

118 + 10 cm

63 cm

62 cm

118 + 10 cm

63 cm

62 cm

118 + 10 cm

63 cm

62 cm



UNIDAD MÍNIMA DE VENTA



PERMITE APERTURA DE ENVASE



MEDIDAS: ANCHO X ALTO X PROFUNDIDAD

Q-CONNECT®

EN 1335-1

EN 1335-2

A



CÓD.	REF.	COLOR		
169130	KF04625	○ BLANCO	-	1
169131	KF04626	● NEGRO	-	1

SILLAS DE ESCRITORIO

Silla de escritorio elegante.
 Asiento y respaldo: tapizados en símil piel.
 Base: metálica con acabado cromado.
 Altura de la silla: 105 cm.
 Altura del respaldo: 56 cm.
 Altura del asiento: 48 cm.
 Ancho del asiento: 61 cm.
 Profundidad del asiento: 68 cm.
 Brazos: metal cromado con acolchado. Fijos.
 Ruedas: No tiene ruedas. Dispone de patín metálico cromado.
 Horas de uso: 8 horas.
 Peso de la silla / peso máximo soportado: 12 kg / 120 kg.

La silla.



Q-CONNECT®

EN 1335-1

EN 1335-2

B



CÓD.	REF.	COLOR		
169135	KF04630	● CREMA	-	1
169137	KF04632	● GRIS	-	1
169136	KF04631	● NEGRO	-	1

SILLAS DE ESCRITORIO

Silla de escritorio con diseño fino y sofisticado.
 Asiento y respaldo: tapizados en símil piel.
 Base: metálica con acabado cromado.
 Altura de la silla: 105 cm.
 Altura del respaldo: 62 cm.
 Altura del asiento: 47 cm.
 Ancho del asiento: 63 cm.
 Profundidad del asiento: 65 cm.
 Brazos: acolchados con base metálica cromada.
 Patín: metálico cromado.
 Horas de uso: 8 horas.
 Peso de la silla / peso máximo soportado: 13,6 kg / 120 kg.

La silla.



Q-CONNECT®

C

EN 1335-1

EN 1335-2



CÓD.	REF.	COLOR		
169151	KF04646	● GRIS	-	1
169152	KF04647	● NEGRO	-	1

SILLAS DE ESCRITORIO

Silla de escritorio.
 Asiento y respaldo: tapizados en tela.
 Base: metálica con acabado cromado.
 Pistón: a gas para regulación de altura.
 Altura de la silla: 86-96 cm.
 Altura del respaldo: 42 cm.
 Altura del asiento: 43-53 cm.
 Ancho del asiento: 59 cm.
 Profundidad del asiento: 62 cm.
 Brazos: marco metálico con revestimiento de tela.
 Ruedas: prémium.
 Horas de uso: 8 horas.
 Peso de la silla / peso máximo soportado: 8 kg / 110 kg.

La silla.



SILLAS DE ESCRITORIO

Q-CONNECT®

A



CÓD.	REF.	COLOR		
169154	KF04649	AZUL	-	1
169153	KF04648	ROSA	-	1

SILLAS DE ESCRITORIO

Silla infantil.
Asiento y respaldo: tela.
Base: de nylon resistente. 300 mm.
Pistón: a gas para regulación de altura.
Altura de la silla: 69,5 - 79,5 cm.
Altura del respaldo: 33,5 cm.
Altura del asiento: 39,5 - 49,5 cm.
Ancho del asiento: 39 cm.
Profundidad del asiento: 35 cm.
Ruedas: nylon. 50 mm Ø.
Horas de uso: 8 horas.
Peso de la silla / peso máximo soportado: 5,5 kg / 100 kg.
La silla.



MOBILIARIO

SILLAS GAMING

rocada

B



CÓD.	COLOR		
169599	AZUL	-	1
169598	ROJO	-	1

SILLA GAMING

Silla de diseño deportivo.
Asiento y respaldo: tapizados en símil piel.
Base: de polímero técnico (nylon).
Pistón: de gas para regulación de altura.
Brazos: fijos.
Altura de la silla: 88-99,5 cm.
Altura del respaldo: 54 cm.
Altura del asiento: 40-50 cm.
Ancho del asiento: 44 cm.
Profundidad del asiento: 43 cm.
Ruedas: nylon 5 cm Ø.
Horas de uso: 5 horas.
Peso de la silla / peso soportado: 11,2 kg / 125 kg.
La silla.



rocada

C



CÓD.	COLOR		
169601	AZUL	-	1
169600	ROJO	-	1

SILLA GAMING

Silla de diseño deportivo.
Reposacabezas integrado.
Asiento y respaldo tapizados en símil piel.
Base: de polímero técnico (nylon).
Pistón: de gas para regulación de altura.
Brazos: fijos.
Altura de la silla: 106 - 116 cm.
Altura del respaldo: 70 cm.
Altura del asiento: 46-56 cm.
Ancho del asiento: 49 cm.
Profundidad del asiento: 48 cm.
Ruedas: nylon 5 cm Ø.
Horas de uso: 8 horas.
Peso de la silla / peso soportado: 17,5 kg / 125 kg.
La silla.



UNIDAD MÍNIMA DE VENTA



PERMITE APERTURA DE ENVASE



MEDIDAS: ANCHO X ALTO X PROFUNDIDAD

SILLAS GAMING

rocada



A

BAJO PEDIDO
15 DÍAS

CÓD.	COLOR	📦	📦
169519	● AZUL	-	1
169518	● ROJO	-	1

SILLA GAMING

Silla de gran diseño deportivo, confort y versatilidad.
Mecanismo basculante de grandes prestaciones para uso diario.
Respaldo y asientos: de espuma inyectada tapizados en simil piel.
Cojines lumbar y cervical regulables.
Respaldo: reclinable 155°.
Reposacabezas: integrado.
Altura de la silla: 128-138 cm.
Altura del respaldo: 85 cm.
Altura del asiento: 46-56 cm.
Ancho del asiento: 53 cm.
Profundidad del asiento: 53 cm.
Brazos: regulables en altura: 8 cm.
Ruedas: nylon 6 cm Ø.
Horas de uso: 12 horas.
Peso de la silla / peso máximo soportado: 17,5 kg / 150 kg.
La silla.



TABURETES

rocada



B

CÓD.	📦	📦
37956	-	1

TABURETE CON RESPALDO

Ergonómico y giratorio 360°.
Regulable en altura.
Asiento y respaldo: tapizados en tela ignífuga color negro.
Respaldo regulable en altura y separación.
Pistón: cilindro de gas.
Base: metálica con cinco pies.
Altura del taburete: 92,5 + 13 cm.
Altura del respaldo: 33 cm.
Altura del asiento: 59,5-72,5 cm.
Ancho del asiento: 40 cm.
Profundidad del asiento: 44 cm.
Ruedas: nylon de 5 cm Ø.
Horas de uso: 8 horas.
Peso del taburete / peso máximo soportado: 10 kg / 125 kg.
El taburete.



rocada



C

CÓD.	📦	📦
71899	-	1

TABURETE INDUSTRIAL

Uso industrial de alta resistencia.
Asiento y respaldo: en polímero técnico de color negro.
Pistón: de gas de largo recorrido.
Base: polímero técnico con tacos antideslizantes.
Aro reposapiés regulable en altura. Admite ruedas opcionales.
Altura del taburete: 93 + 25 cm.
Altura del respaldo: 33 cm.
Altura del asiento: 56-81 cm.
Ancho del asiento: 42 cm.
Profundidad del asiento: 47 cm.
Horas de uso: 8 horas.
Peso del taburete / peso máximo soportado: 11,90 kg / 125 kg.
El taburete.



rocada

D

N

CÓD.	📦	📦
170858	-	1

TABURETE DE OFICINA

Estructura metálica y base de 5 pies.
Asiento tapizado en aran y simil piel color negro.
Base de tubo de acero 25 mm de diámetro.
Regulable en altura con husillo giratorio.
Diámetro del asiento: 46 cm.
Altura del taburete: 61-71 cm.
Viene montado.
Horas de uso: 4-6 horas.
Peso del taburete/ peso máximo soportado: 6 kg / 100 kg.
El taburete.



SOFÁ

rocada **A**

BAJO PEDIDO
15 DÍAS

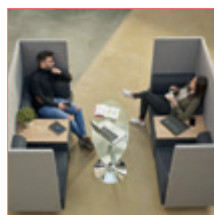

MOBILIARIO

CÓD.
156856 - 1

SOFÁ SOFT DOBLE CON MESA

Sofá de descanso y espera doble. Tapizado en color negro/gris con interior de espuma inyectada de alta densidad combinados con mesa de trabajo fabricada en melamina color roble. Su paneles laterales están fabricados con material acústico, aportando privacidad y reduciendo el ruido exterior. Incorpora enchufe para carga de dispositivos. Instalación sin herramientas. Medidas: 200 x 129 x 68 cm. **El sofá.**

REPOSAPIÉS

Q-CONNECT®

B



CÓD. REF.
19973 KF04525 - 1

REPOSAPIÉS PLÁSTICO AJUSTABLE

Reposapiés ergonómico, regulable en altura e inclinación. Ángulo inclinable: 0-35°. Ideal para reducir la tensión en espalda, piernas y cuello. Base antideslizante. Altura: 115-185 mm. Medidas: 310 x 90 x 450 mm. **El reposapiés.**

Q-CONNECT®

C

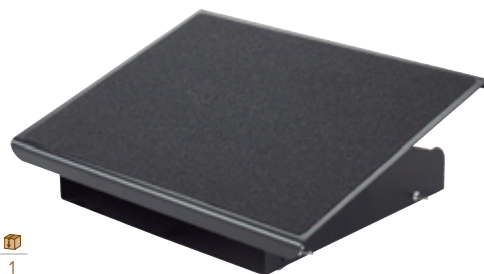

CÓD. REF.
155032 KF17950 - 1

REPOSAPIÉS AJUSTABLE METÁLICO

Reposapiés ergonómico, regulable en altura e inclinación. Favorece una postura correcta del cuerpo reduciendo la tensión y el cansancio de espalda, piernas y cuello. De acero para mayor estabilidad. Ajustable en 3 alturas. Superficie antideslizante. Medidas: 413 x 103 x 326 mm. **El reposapiés.**

Q-CONNECT®

D



CÓD. REF.
36149 KF17984 - 1

REPOSAPIÉS POLIESTIRENO AJUSTABLE

Complemento ajustable para confort personal. Ángulo inclinable: 0-20°. Diseño ergonómico para confort y soporte. Ángulo ajustable. Favorece la postura correcta del cuerpo, reduciendo la tensión y el cansancio de la espalda. Construcción firme y sólida. Fabricado en poliestireno de alto impacto. Medidas: 450 x 115 x 340 mm. **El reposapiés.**

Fellowes

E

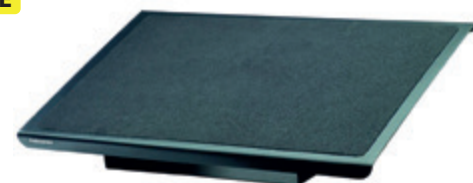

CÓD.
156471 - 1

REPOSAPIÉS PROFESSIONAL METÁLICO

Reposapiés metálico ergonómico de altura ajustable. Ajustable a 3 alturas: 105, 120 y 135 mm. Superficie efecto masaje. Base antideslizante. 96% reciclable. Medidas: 560 x 105/135 x 340 mm. **El reposapiés.**

Fellowes

F



CÓD.
171671 - 1



RESPOSAPIÉS ACOLCHADO DE ESPUMA BREYTA

Diseñado para ayudar a reducir las molestias en la espalda y las piernas, apoyando los pies y fomentando una postura ergonómica correcta. Reduce la fatiga muscular aliviando la presión en la parte posterior de los muslos. 2 posiciones con opción de balanceo. Asa de transporte incorporada. Espuma fabricada con un 93 % de contenido reciclado preconsumo y funda de tela fabricada con poliéster 100% reciclado posconsumo. Garantía aplicada de 5 años. Medidas: 450 x 310 x 100 mm. **El reposapiés.**

Fellowes

G



CÓD.
38263 - 1

REPOSAPIÉS AJUSTABLE MICROBAN

Evita las molestias en la espalda y la incomodidad de las piernas, garantizando la postura correcta al estar sentado. Fabricado con Microban que proporciona protección contra los microbios, impidiendo el crecimiento incontrolado de manchas y olores provocados por las bacterias. Ajustable mediante una simple presión de los pies. Se puede balancear hacia atrás y hacia delante para estimular la circulación de los pies y las piernas. Certificado según la norma ISO 9241. 99% reciclable. Medidas: 440 x 115 x 340 mm. **El reposapiés.**

Fellowes



A



CÓD. 156470 - 1

REPOSAPIÉS ULTIMATE AJUSTABLE

Reposapiés ergonómico de altura ajustable con efecto masaje. Eleva los pies y las piernas para aliviar la presión de la zona lumbar. Certificación FIRA. Color negro. Ajustable a 3 alturas: 100, 135 y 165 mm. Base antideslizante. Medidas: 455 x 100/165 x 338 mm. **El reposapiés.**

Kensington

B



CÓD. 43848 - 1

REPOSAPIÉS PLÁSTICO SOLEMATE PLUS

Diseño contemporáneo. Sencillo mecanismo de inclinación (0 a 20°). Plataforma con relieves para mejor sujeción de los pies. Control de bloqueo de la inclinación. 6 posiciones de ajuste de la altura. Medidas: 450 x 350 x 95 mm. **El reposapiés.**

Q-CONNECT

C



CÓD. REF. KF17981 - 1

REPOSAPIÉS AJUSTABLE EFECTO MASAJE

Reposapiés ajustable en altura. Base antideslizante. Superficie de efecto masaje que favorece la circulación de la sangre en las piernas. Ángulo: 0-15°. Medidas: 448 x 90 x 325 mm. **El reposapiés.**

Q-CONNECT

D



CÓD. REF. KF17985 - 1

REPOSAPIÉS AJUSTABLE EFECTO MASAJE

Reposapiés ajustable en altura. Con alfombrilla/base de caucho antideslizante. Superficie efecto masaje que favorece la circulación de la sangre en las piernas. Ángulo: 0-15°. Medidas: 450 x 90 x 330 mm. **El reposapiés.**

Q-CONNECT

E



CÓD. REF. KF17982 - 1

REPOSAPIÉS AJUSTABLE EFECTO MASAJE

Reposapiés ajustable en 3 niveles de altura: 110 - 140 - 170 mm. Base antideslizante. Superficie de efecto masaje que favorece la circulación de la sangre en las piernas. Ángulo: 0-30°. Medidas: 460 x 110 x 340 mm. **El reposapiés.**

Q-CONNECT

F



CÓD. REF. KF17983 - 1

REPOSAPIÉS AJUSTABLE EFECTO MASAJE

Reposapiés ajustable en 3 niveles de altura: 110 - 140 - 170 mm. Base antideslizante cubierta de caucho. Superficie de efecto masaje que favorece la circulación de la sangre en las piernas. Ángulo: 0-30°. Medidas: 460 x 110 x 340 mm. **El reposapiés.**

Fellowes

G



CÓD. COLOR 169491 ○ BLANCO - 1
169492 ● NEGRO - 1

REPOSAPIÉS AJUSTABLE EFECTO MASAJE

Reposapiés con 3 ajustes de altura, que eleva las piernas y pies para aliviar la presión sobre la espalda. Gran plataforma de apoyo de 450 x 350 mm. Opción de balanceo para aumentar el movimiento de las piernas y favorecer la circulación. Fabricado con materiales que son 100 % reciclables y duraderos con una garantía extendida de 5 años. Medidas: 490 x 98 x 360 mm. **El reposapiés.**

Fellowes

H



CÓD. 150986 - 1



REPOSAPIÉS AJUSTABLE EFECTO MASAJE

Reposapiés fabricado con plástico 100% reciclado. Mejora la circulación gracias a su superficie efecto masaje. Ajuste de altura de doble posición. Permite estirar las piernas, evita las molestias en la espalda y la incomodidad. Efecto balanceo. Certificado según la norma ISO-9241. Medidas: 447 x 95 x 333 mm. **El reposapiés.**



Fellowes

BREYTA™

ACCESORIOS ERGONÓMICOS

DURABILIDAD, ESTILO Y SOSTENIBILIDAD

La gama Breyta™ está inspirada en la evolución de los estilos de trabajo, cuenta con accesorios ergonómicos fabricados en espuma con un 93% de contenido reciclado postconsumo.



NOVEDAD

93%
CONTENIDO
RECICLADO

Espuma fabricada con un 93% de contenido reciclado

Fellowes
5
AÑOS
GARANTÍA

Los productos Breyta™ están diseñados para un uso prolongado en el tiempo, con una garantía de 5 años y probado hasta 80.000 usos.

TESTED TO
firainternational
EN ISO 9241-5

Han sido testados por FIRA (Consultoría Ergonómica Internacional) por cumplir con los requisitos ergonómicos establecidos en la legislación europea sobre salud y seguridad EN ISO 9241-5.

Respaldo y Cojín Breyta™

- Diseñados para ayudar a reducir las molestias de espalda proporcionando apoyo y fomentando una postura ergonómica correcta.
- La correa ajustable mantiene el respaldo firmemente en su sitio.

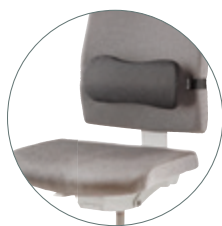

Cojín lumbar Breyta™

Ref. 100119853

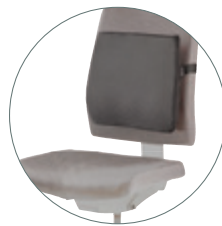

Respaldo Confort Breyta™

Ref. 100119852



Reposapiés Breyta™

- Reduce la fatiga muscular aliviando la presión en la parte posterior de los muslos.
- Opción de balanceo para aumentar el movimiento y la circulación.
- Funda lavable. Correa incorporada para un fácil transporte.

Cod. 171671 - Ref. 100119851



Cojín para asiento en cuña Breyta™

- Diseño en forma de cuña para favorecer la posición correcta de la pelvis, la alineación de la columna vertebral y ayudar a reducir las molestias en la espalda.
- Correa incorporada facilita su transporte y funda lavable.

Ref. 100119849

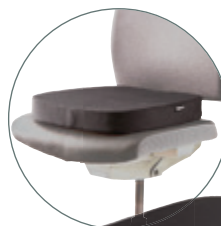

Cojín para asiento Confort Breyta™

- Su diseño dividido con una hendidura ayuda a distribuir uniformemente el peso corporal y aliviar la presión sobre el coxis y la espalda.
- Correa incorporada facilita su transporte y funda lavable.

Ref. 100119850

LA MEJOR FORMA DE TRABAJAR

REPOSAPIÉS

Q-CONNECT®

A



CÓD. REF.
163910 KF16946 - 1

REPOSAPIÉS AJUSTABLE EFECTO MASAJE

Reposapiés ajustable en altura. Parte derecha e izquierda ajustables de manera separada. Base antideslizante. La superficie central contiene bolas de masaje para aliviar el dolor en los pies y favorecer la circulación de la sangre en las piernas. Medidas: 430 x 110 x 320 mm. **El reposapiés.**

Q-CONNECT®

B



CÓD. REF.
154529 KF17987 - 1

REPOSAPIÉS AJUSTABLE CON BALANCEO

Reposapiés de plástico ajustable en altura y ergonómico con efecto masaje con balanceo. Base antideslizante y superficie de efecto masaje que favorece la circulación de la sangre en las piernas. Color negro. Medidas: 417 x 135 x 225 mm. **El reposapiés.**

RESPALDOS LUMBARES

Q-CONNECT®

C



CÓD. REF.
63211 KF17986 - 1

RESPALDO LUMBAR MEMORY FOAM

Cojín ergonómico ideal para mejorar la postura, aliviar los dolores a nivel de los riñones y para prevenir la aparición de molestias en la parte baja de la espalda. Con espuma que mantiene memoria de la forma, mejorando el confort y previniendo las molestias. Además de en la oficina se puede utilizar en el hogar y en los asientos durante los viajes. Color negro. Medidas: 340 x 300 x 110 mm. **El respaldo.**

Fellowes



D



CÓD.
38663 - 1

RESPALDO LUMBAR ULTIMATE PROFESSIONAL

Cojín ergonómico para proporcionar confort y corregir la posición de la espalda gracias al memory foam de 3 secciones. Adaptable a la curvatura normal de la espalda. Adecuado para la sección central. Con sistema de triple enganche que proporciona estabilidad y evita reajustes. Tiras ajustables que permiten fijar el cojín a la mayoría de las sillas de la oficina. Color negro. Medidas: 365 x 375 x 55 mm. **El respaldo.**

Fellowes

E



CÓD.
52912 - 1

RESPALDO LUMBAR MESH PROFESIONAL SUITES

Reduce la tensión de la espalda manteniendo la posición adecuada cuando se está sentado. Se amolda a los contornos del cuerpo proporcionando el máximo apoyo. Material de malla que permite la circulación del aire para mayor comodidad personal. Sistema tensor que permite ajustar el respaldo a cualquier silla. Incorpora cojín lumbar de espuma ajustable verticalmente para poder colocarse según las preferencias de cada usuario. Medidas: 304 x 370 x 195 mm. **El respaldo.**



Fellowes

F



CÓD.
71751 - 1

RESPALDO LUMBAR MESH OFFICE SUITES

Reduce la tensión de la espalda manteniendo la posición adecuada cuando se está sentado. Se amolda a los contornos del cuerpo proporcionando el máximo apoyo. Material de malla que permite la circulación del aire para mayor comodidad personal. Sistema tensor que permite ajustar el respaldo a cualquier silla. Incorpora cojín lumbar de espuma ajustable verticalmente para poder colocarse según las preferencias de cada usuario. Medidas: 440 x 512 x 140 mm. **El respaldo.**



COJÍN

Kensington®

G

CÓD.
154100 - 1

COJÍN DE GEL FRÍO

Cojín de refrigeración con núcleo de gel frío. Proporciona una disminución de la temperatura corporal para una máxima comodidad. Diseño ergonómico que promueve una postura saludable, mejora la circulación y alivia la presión de la columna vertebral. Color negro. Medidas: 363 x 460 x 71 mm. **El cojín.**



Q-CONNECT®



A



400 mm

120 mm 180 mm

5W

600 lux

TONO LUZ VARIABLE

SENSOR TÁCTIL

CÓD. REF.

156581 KF11302 - 1

LÁMPARA DE OFICINA

Lámpara de oficina de sobremesa fabricada en ABS con brazo de aluminio. Interruptor por sensor de 4 niveles de luminosidad. Hasta 50 000 horas de duración. Potencia 5 W, cct de 3000 (luz cálida) a 6000 (luz fría) con tira de 48 LEDs, con lumen de 800 lux. Ideal para estudiar, trabajar o leer. Carga inalámbrica para los dispositivos compatibles Qi o por USB. Función apagado automático 1 h/2 h. Color negro. Medidas: 120 x 400 x 180 mm. Longitud del cable: 1,2 m. **La lámpara.**

Q-CONNECT®



B



420 mm

ø 197 mm

6W

1000 lux

TONO LUZ VARIABLE

SENSOR TÁCTIL

CÓD. REF. COLOR

163892 KF10974 ○ BLANCO - 1

163891 KF10973 ● NEGRO - 1

LÁMPARA DE OFICINA

Lámpara de sobremesa fabricada en ABS con acabado mate. Interruptor por sensor con 3 niveles de temperatura de luz: atenuación de la luz continua, función luz de noche. Cabeza orientable. Tira de 32 LED; flujos luminosos 1000 lux. CCT: 3000K-6500K. Lumen: 360 Lm. Potencia 6 W. Medidas: 197 x 420 x 146 mm. **La lámpara.**

Q-CONNECT®



C



400 mm

ø 165 mm

6W

1300 lux

TONO LUZ VARIABLE

SENSOR TÁCTIL



CÓD. REF.

153418 KF18753 - 1

LÁMPARA DE OFICINA

Lámpara de oficina. De ABS, 6 W, CCT de 2800 (luz cálida) a 6000 (luz fría) grados kelvin, con tira de 18 LEDs, con lumen de 1300 lux. Interruptor por sensor de 3 niveles de luminosidad. Hasta 20 000 horas de duración. Brazo y pie oscilantes. Color blanco. Medidas: (diámetro de la base) 165 x (altura) 400 mm. Longitud del cable: 1,3 m. **La lámpara.**

Q-CONNECT®

D



ø 165 mm

437 mm

ø 165 mm

7W

1000 lux

TONO LUZ VARIABLE

CÓD. REF. COLOR

163890 KF10972 ○ BLANCO - 1

163889 KF10971 ● NEGRO - 1

LÁMPARA DE OFICINA

Lámpara de sobremesa fabricada en ABS con acabado mate. Dispone de un interruptor para encender el aparato y regular la intensidad de la luz. Cabeza y brazo orientable. Tira de 80 LED, flujos luminosos 1000 lux. CCT: 3000K-6500K. Lumen: 500 Lm. Potencia 7 W. Medidas: 165 x 437 x 165 mm. **La lámpara.**

Q-CONNECT®



E



905 mm

ø 150 mm

ø 192 mm

9W

1000 lux

TONO LUZ VARIABLE

SENSOR TÁCTIL

CÓD. REF.

163893 KF10975 - 1

LÁMPARA DE OFICINA

Lámpara de sobremesa fabricada en ABS con acabado en aluminio. Interruptor táctil, ajuste de temperatura de 3 colores con atenuación continua. Carga inalámbrica rápida para los dispositivos compatibles con luz indicando el nivel de carga. Cabeza y brazo orientables. Tira de 120 LED, flujos luminosos 1000 lux. Potencia 9 W. Hasta 20 000 horas de duración. Color negro. Medidas: 192 x 905 x 150 mm. **La lámpara.**

Q-CONNECT®



F



562 mm

155 mm

220 mm

9W

1300 lux

TONO LUZ VARIABLE

SENSOR TÁCTIL

CÓD. REF.

153420 KF18755 - 1

LÁMPARA DE OFICINA

Lámpara de oficina. De ABS, 9 W, CCT de 3000 (luz cálida) a 6500 (luz fría) grados kelvin, con tira de 32 LEDs, con lumen de 1300 lux. Interruptor por sensor de 3 niveles de luminosidad. Tiempo de vida estimado: 2 años. Brazo y pie oscilantes. Color cromado. Medidas: 155 x 562 x 220 mm. Longitud del cable: 1,3 m. **La lámpara.**



UNIDAD MÍNIMA DE VENTA



PERMITE APERTURA DE ENVASE



MEDIDAS: ANCHO X ALTO X PROFUNDIDAD



A

3,2W

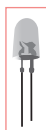
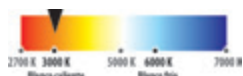

CÓD. 57179 - 1

LÁMPARA DE OFICINA

Con 24 leds de 0,06 W incorporadas de última generación que garantizan la comodidad visual. Bola rotatoria 360°. Estructura en aluminio y acero 100% reciclable. Interruptor táctil para regulación de intensidad. Color gris metal con base negra. La luz debe proceder del lado izquierdo si se trabaja con la mano derecha y al contrario si se es zurdo. 2 m de cable. Longitud desde la base de 580 mm. Diámetro de la base: 150 mm. **La lámpara.**



B

4W

1000 lux

TONO LUZ VARIABLE



CÓD. 155780 - 1

LÁMPARA DE OFICINA

Lámpara LED. Totalmente orientable en cualquier sentido, incluso dirigido hacia el techo. Cabeza orientable. Interruptor y regulador de intensidad de luz. Clase energética: A+. Flujos luminosos: 1000 Lux a 30 cm. Índice IRC >80. Potencia: 4W. Color negro. Medidas: 550 x 600 mm. **La lámpara.**



C

600 lux

3W

CÓD. 166176 - 1

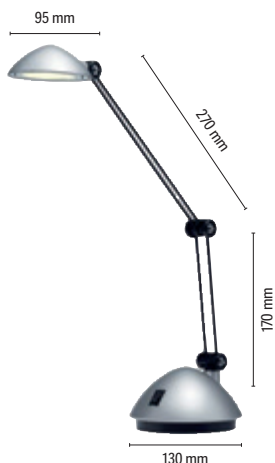

LÁMPARA DE OFICINA LED

Lámpara LED de sobremesa Space. Fabricada en ABS y metal. Acabado mate de gran calidad. Altura regulable gracias a su brazo articulado doble, que permite la máxima amplitud y comodidad del usuario. LED 3W 230V. Flujo luminoso: 200 lumen. Temperatura de color: 3.000 K (blanco cálido). Tiempo de vida estimado: 30.000 h. Color plata metalizada. Medidas exteriores: 130 x 340 x 220 mm. **La lámpara.**



D

4W

500 lux

CÓD.	COLOR		
154383	● AZUL	-	1
154384	○ BLANCO	-	1
154382	● NEGRO	-	1
154385	● ROJO	-	1

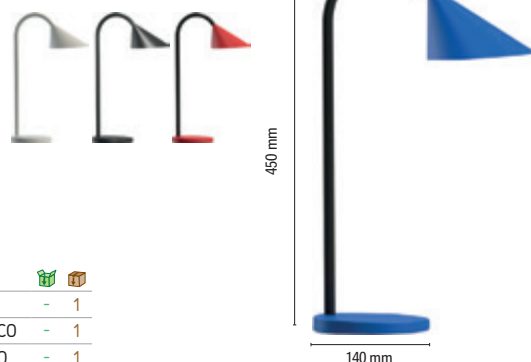

LÁMPARA DE OFICINA

Equipada con led integrado de 4W de potencia, con una duración de 20 000 horas y 500 lúmenes. La forma de su cabezal proporciona mayor difusión en la superficie de trabajo. Equipada con un brazo flexible. Consumo energético de 5 kW cada 1000 horas. Medidas: 140 x 450 mm. **La lámpara.**



E



6W

1400 lux

SENSOR TÁCTIL



CÓD. 171826 - 1

LÁMPARA DE OFICINA LED

Lámpara de diseño de alta calidad con brazo de doble articulación de aluminio anodizado. Potencia de iluminación regulable en 4 niveles. Diseño moderno: líneas claras, elegancia sutil. Tecnología LED. Campo táctil en el cabezal. Intensidad de la lámpara: 1400 lux a una distancia de 35 cm. Temperatura de color (por fuente de luz): 3000 Kelvin (blanco cálido) hasta 6500 Kelvin (blanco luz del día). Fuentes de luz: 1. Clase de eficiencia energética (por fuente de luz): F (Espectro A a G). Consumo de energía ponderado (por fuente de luz): 6 kWh/1000 h. Vida útil, L70B50 (por fuente de luz): 20.000 h. Flujo luminoso útil (por fuente de luz): 618 Lumen. Cabezal de aluminio de Ø 11,6 cm. Medidas: altura: 46,6 cm. Brazo: longitud inferior 36,5 cm, longitud superior 36,5 cm. Pie: Ø 20,5 cm. Cabezal inclinable giratorio. Medidas: 205 x 466 x 365 mm. **La lámpara.**



ILUMINACIÓN

MAUL

A

N

CÓD.	COLOR	MODELO	MEDIDAS		
171827	○ BLANCO	CON PINZA	170 x 440 x 350 mm	-	1
171829	● NEGRO	CON PINZA	170 x 440 x 350 mm	-	1
171830	● PLATA	CON PINZA	170 x 440 x 350 mm	-	1
171828	● ROJO	CON PINZA	170 x 440 x 350 mm	-	1
171831	● NEGRO	CON BASE	490 x 350 x 230 mm	-	1

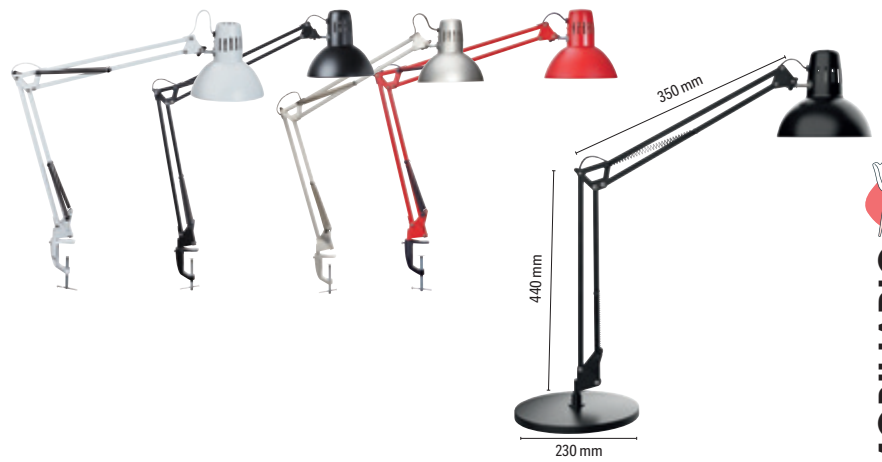

LÁMPARA DE OFICINA

Lámpara de oficina con alta calidad de luz. Compatible con Smart Home con bombilla (casquillo E27) a juego, bombilla no incluida. Reflector para un aprovechamiento óptimo de la luz. Consumo cero garantizado con el interruptor apagado. Sin límite de extensión del brazo doble largo. Pie de apriete estable, anchura de pinza hasta 5,5 cm. Bombilla sustituible. Fabricada en metal. Altura: 44 cm. Cabezal y brazo inclinables giratorios. Brazo: longitud inferior 350 mm, longitud superior 350 mm. Pie con anchura de pinza hasta: 0 - 5,5 cm. Modelo con base: Ø 230 mm. **La lámpara.**

MAUL

B

N

5W
1360 lux
TONO LUZ VARIABLE
SENSOR TÁCTIL

CÓD.	COLOR		
171832	○ BLANCO	-	1
171833	● NEGRO	-	1

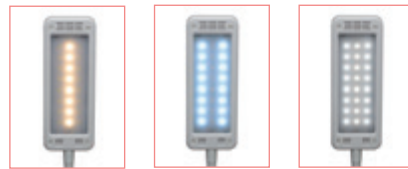

LÁMPARA DE OFICINA LED

Temperatura de color y potencia de iluminación regulable en 3 niveles. Buena iluminación de un área limitada; gran potencia luminosa. Tecnología LED. Brazo estable con rango de flexión para ajustar el ángulo de iluminación. Cómodo manejo táctil en la base de la lámpara. Posibilidad de intercambiar la fuente de luz y el equipo de control. Intensidad de la lámpara: 1360 lux a una distancia de 35 cm. Temperatura de color (por fuente de luz): 3000 Kelvin (blanco cálido) hasta 6500 Kelvin (blanco luz del día). 1 fuente de luz. Consumo de energía ponderado (por fuente de luz): 5 kWh/1000 h. Vida útil, L70B50 (por fuente de luz): 50 000 h. Soporte apto para escritorio. Cabezal y brazo inclinables giratorios. Cabezal: 160 x 60 mm. Brazo: longitud inferior 357 mm. Pie: 165 x 106 mm. Medidas: 106 x 375 x 357 mm. **La lámpara.**

MAUL

1880 lux

C

N

CÓD.	COLOR		
171836	● AZUL	-	1
171834	○ BLANCO	-	1
171837	● LIMA	-	1
171835	● ROSA	-	1

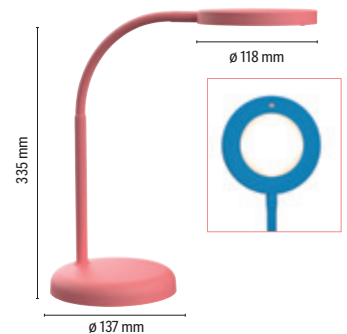

LÁMPARA DE OFICINA LED

Lámpara de escritorio con colores alegres y actuales. Tecnología LED, alta eficiencia energética. Adecuada para superficies pequeñas de trabajo, pero con gran potencia luminosa. Brazo con rango de flexión para ajustar el ángulo de iluminación. Pie y cabezal de plástico resistente, brazo de metal con superficie engomada. Posibilidad de intercambiar la fuente de luz y el equipo de control. Intensidad de la lámpara: 1880 lx a una distancia de 33 cm. Temperatura de color (por fuente de luz): 3000 Kelvin (blanco cálido). Cabezal y brazo inclinables giratorios. Medidas: 137 x 137 x 335 mm. **La lámpara.**

MAUL

3240 lux

D

N

CÓD.	COLOR		
171839	● AZUL	-	1
171838	○ BLANCO	-	1
171840	● NEGRO	-	1

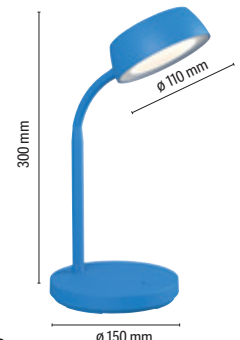

LÁMPARA DE OFICINA LED

Brazo estable con rango de flexión para ajustar el ángulo de iluminación. Pie y cabezal de plástico resistente, brazo de metal con superficie engomada. Reflector blanco mate para una distribución óptima de la luz. Tecnología LED. Posibilidad de intercambiar la fuente de luz y el equipo de control por un electricista. Envase ecológico reciclable, sin plástico. Intensidad de la lámpara: 3.240 lx a una distancia de 25 cm. Temperatura de color (por fuente de luz): 3000 Kelvin (blanco cálido). 1 fuente de luz. Brazo de metal y engomado. Cabezal y brazo inclinables giratorios. Medidas: 150 x 300 x 110 mm. **La lámpara.**



UNIDAD MÍNIMA DE VENTA



PERMITE APERTURA DE ENVASE



MEDIDAS: ANCHO X ALTO X PROFUNDIDAD



CÓD.	COLOR	🌱	📦
154387	● GRIS	-	1
154386	● NEGRO	-	1

LÁMPARA DE OFICINA

Equipada con led integrado de 5,6W de potencia con una duración de 40 años y 460 lúmenes. Lámpara de oficina con buena eficiencia luminosa: 109 lm/W. Consume dos veces menos que una lámpara fluorescente. Equipada con un difusor que permite un mejor reparto de la luz. Su brazo tiene 3 articulaciones. Gira 360° sobre la base y el cabezal gira en todas direcciones. Consumo energético 4,2 kW cada 1000 horas. El interruptor está en el cabezal. Medidas: 190 x 580 + 460 x 290 mm. **La lámpara.**

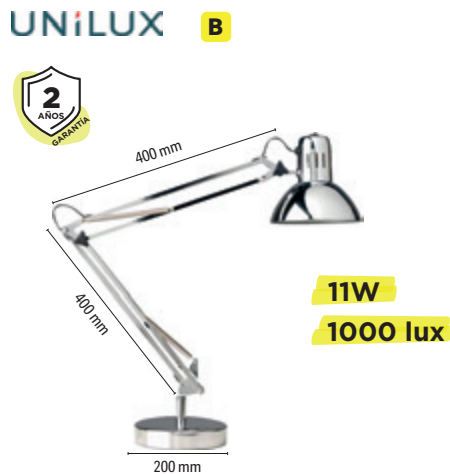

CÓD.	🌱	📦
154388	-	1

LÁMPARA DE OFICINA

Equipada con led integrado de 11W de potencia con una duración de 30 000 horas y 1000 lúmenes. Recubrimiento en el interior del cabezal con una pintura esmaltada para un mejor reflejo de la luz. Brazo giratorio 360° sobre la base y doble articulación. Consumo energético 11 kW cada 1000 horas. Medidas: 200 x 400 x 400 mm. **La lámpara.**

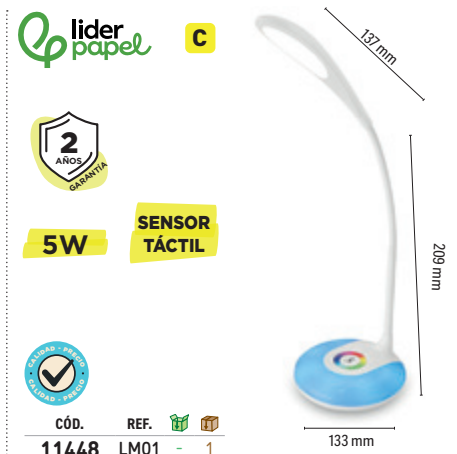

CÓD.	REF.	🌱	📦
11448	LM01	-	1

LÁMPARA INFANTIL

Lámpara de mesa o escritorio inalámbrica con batería recargable fabricada en ABS. Esta lámpara está especialmente diseñada para iluminar sin dañar la visión de los niños. Los leds de colores permiten crear diferentes ambientes, cada color se adapta a una situación: descansar, leer o estudiar. El brazo es inclinable para ajustar la difusión de la luz. Interruptor táctil. Con 3 niveles de brillo. Ahorro de energía. Potencia: 5W. Cable para cargar incluido. Color blanco. Medidas: 133 x 209 x 137 mm. **La lámpara.**



CÓD.	REF.	🌱	📦
163894	KF16604	-	1

LÁMPARA DE SUELO

Lámpara de suelo fabricada en ABS. Interruptor con control remoto infrarrojo que permite controlar fácilmente la lámpara hasta 5 metros de distancia. Función encender/apagar, ajustar la temperatura de la iluminación (luz caliente o luz fría 3000K-4000K-6000K), atenuación continua. Gancho magnético para colocar el control cuando no se usa. Puede ajustar el ángulo de iluminación gracias a al cuello flexible hecho con silicona. Flujos luminosos 1000 lux. CCT: 3000K-4000K-6000K. Lumen: 850 Lm. Potencia 15 W. Medidas: 1460 x 272 x 650 mm. Color negro. **La lámpara.**



CÓD.	🌱	📦
171825	-	1

LÁMPARA DE PIE

Lámpara de lectura práctica con ángulo flexible de iluminación. Tecnología LED. Regulador de 4 niveles. Columna metálica estable. Práctico difusor para proyectar poca sombra. Posibilidad de intercambiar la fuente de luz y el equipo de control. Intensidad de la lámpara: 1120 lux a una distancia de 35 cm. Temperatura de color: 3000 Kelvin (blanco cálido). Número de fuentes de luz: 1. Consumo de energía ponderado: 6 kWh/1000 h. Vida útil: 50 000 h. Flujo luminoso útil: 726 lumen. Cabezal de aluminio inclinable y giratorio. Columna y brazo (engomado): metálicos. Base de acero. Pie: recubrimiento de plástico, elemento de carga. Interruptor en cabezal de la lámpara. Medidas: 210 x 1263 x 210 mm. **La lámpara.**



CÓD.	COLOR	🌱	📦
171823	○ BLANCO	-	1
171824	● PLATA	-	1

LÁMPARA DE PIE

Lámpara de pie con iluminación regulable. Potente luz directa e indirecta. Tecnología LED. Etiqueta GS de seguridad verificada. Columna y cabezal de aluminio de alta calidad. Cabezal de luminaria cerrado. Base recortada para adaptar alrededor de una pata de mesa. Intensidad: 1960 lux a una distancia de 85 cm, 1220 lux a una distancia de 110 cm. Temperatura de color (por fuente de luz): 4000 Kelvin (blanco neutro). Número de fuentes de luz: 7. Consumo de energía ponderado: 62 kWh/1000 h (2 x 16 kWh/1000 h & 5 x 6 kWh/1000 h). Vida útil: 50 000 h. Flujo luminoso útil: 9200 Lumen (2 x 2500 Lumen & 5 x 840 Lumen). Cabezal y brazo fijos. Medidas: 270 x 1950 x 410 mm. **La lámpara.**

ILUMINACIÓN

 rocada

A

TONO LUZ
VARIABLE

N

CÓD. REF.  
170859 - 1

LÁMPARA DE PIE

Lámpara de suelo. Buena iluminación de un área limitada, con rango flexible para un ajuste preciso del ángulo de iluminación. Lámpara de trabajo, oficina o lectura con tecnología LED. Regulador con 4 niveles. Columna metálica. Práctico difusor para proyectar poca sombra. Es posible cambiar la fuente de luz y el equipo de control. Color plata. Medidas: 270 x 1950 x 410 mm. **La lámpara.**

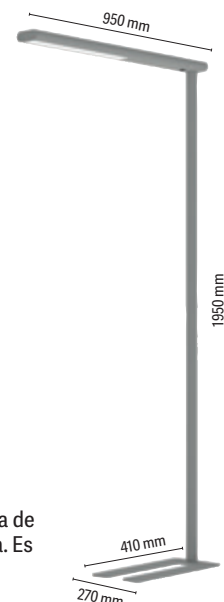

MOBILIARIO

RELOJES

Q-CONNECT®

B

 257 mm

CÓD. REF.  
163918 KF16952 - 1

RELOJ DE PARED PLÁSTICO



Reloj de pared, diseño actual y atractivo. Marco de plástico de madera natural. Con números de color marrón sobre fondo de color madera natural. Números grandes para una lectura fácil. Mecanismo silencioso. Funciona con 1 pila AA (no incluida). Diámetro: 257 mm. **El reloj.**



Q-CONNECT®

C

 300 mm

CÓD.	REF.	MARCO		
22366	KF15589	○ BLANCO	-	1
22367	KF15590	● NEGRO	-	1

RELOJ DE PARED PLÁSTICO



Reloj de pared, diseño moderno y actual. Con números grandes de color negro sobre una base blanca que facilita su lectura. Funciona con 1 pila AA (no incluida). Diámetro: 300 mm. **El reloj.**



Q-CONNECT®

D

 300 mm

CÓD.	REF.	COLOR		
153907	KF11214	● AZUL	-	1
153908	KF11215	● ROJO	-	1

RELOJ DE PARED PLÁSTICO

Reloj de pared, diseño moderno y actual. Con números blancos sobre fondo negro. Números grandes para una lectura fácil. Colores vivos. Funciona con 1 pila AA (no incluida). Diámetro: 300 mm. **El reloj.**



Q-CONNECT®

E

 300 mm

CÓD. REF.  
163915 KF16949 - 1

RELOJ DE PARED PLÁSTICO

Reloj de pared, diseño moderno y actual. Marco de plástico de color azul. Con números blancos sobre fondo de color azul. Números grandes para una lectura fácil. Mecanismo silencioso. Funciona con 1 pila AA (no incluida). Diámetro: 300 mm. **El reloj.**





Q-CONNECT®

F

 340 mm



CÓD.	REF.	MARCO		
22368	KF15591	○ BLANCO	-	1
22369	KF15592	● NEGRO	-	1

RELOJ DE PARED PLÁSTICO

Reloj de pared, diseño moderno y actual. Con números grandes y en color negro sobre una base blanca que facilita su lectura. Funciona con 1 pila AA (no incluida). Diámetro: 340 mm. **El reloj.**



Q-CONNECT®

G

 344 mm

CÓD. REF.  
163917 KF16951 - 1

RELOJ DE PARED PLÁSTICO

Reloj de pared, diseño moderno y actual. Marco de plástico de color negro. Color blanco y negro, estilo minimalista. Mecanismo silencioso. Funciona con 1 pila AA (no incluida). Diámetro: 344 mm. **El reloj.**



UNIDAD MÍNIMA DE VENTA



PERMITE APERTURA DE ENVASE



MEDIDAS: ANCHO X ALTO X PROFUNDIDAD

RELOJES

Q-CONNECT®

A



CÓD. REF.
163914 KF16948 - 1

RELOJ DE PARED CROMADO

Reloj de pared, diseño moderno y actual. Marco metálico de color cromado. Con números blancos sobre fondo de color negro. Números grandes para una lectura fácil. Mecanismo silencioso. Funciona con 1 pila AA (no incluida). Diámetro: 250 mm. **El reloj.**

Q-CONNECT®

B



CÓD. REF.
163916 KF16950 - 1

RELOJ DE PARED CROMADO

Reloj de pared, diseño actual y atractivo. Marco metálico de color oro rosa cromado. Con números grandes de color para una lectura fácil. Mecanismo silencioso. Funciona con 1 pila AA (no incluida). Diámetro: 305 mm. **El reloj.**

Q-CONNECT®

C



CÓD. REF.
163919 KF16953 - 1

RELOJ DE PARED CROMADO

Reloj de pared, diseño moderno y actual. Marco metálico de color cromado. Con números blancos sobre un fondo de color negro. Números grandes para una lectura fácil. Termómetro e higrómetro incluido para indicar la temperatura y la humedad en el aire. Mecanismo silencioso. Funciona con 1 pila AA (no incluida). Diámetro: 350 mm. **El reloj.**

MAUL

D

N

CÓD.	MEDIDAS		
171844	20 cm	-	1
171845	30 cm	-	1
171846	35 cm	-	1
171847	40 cm	-	1

RELOJ DE PARED STEP

Modelo estándar con diseño elegante. Moderno marco de plástico irrompible. Tipo de letra especialmente legible. Aspecto discreto para oficinas o el hogar. Cubierta plana de cristal mineral. De cuarzo. Funcionamiento con pilas, incluida una pila de 1,5 V (AA). Números arábigos en negro, letra negrita. Esfera blanca con unidades de minutos y horas. Eje en color puntero. Fijación mural mediante ojal de pera. **El reloj.**



Q-CONNECT®

E



CÓD. REF.
153909 KF11216 - 1

RELOJ DE PARED CROMADO

Reloj de pared con borde cromado. Números de gran tamaño en color negro sobre fondo blanco que facilita su lectura. De gran tamaño, es ideal para espacios grandes. Funciona con 1 pila AA (no incluida). Diámetro: 600 mm. **El reloj.**



ESTANTERÍAS

Simon Rack

F

BAJO PEDIDO
10 DÍAS



CÓD.
169248 - 1

ESTANTERÍA METÁLICA 5 ESTANTES

Estantería metálica gris 5 estantes de madera sin tornillos. Capacidad de carga 150 kg por estante. Producto español, calidad europea. Medidas de uso del producto: 80 x 174,9 x 40 cm. Medidas de la estantería: 81 x 180 x 41 cm. **La estantería.**



PAPERFLOW

A



CÓD.	MÓDULO	📦	📦
76117	INICIAL	-	1
76118	ADICIONAL	-	1

ESTANTERÍA METÁLICA 6 ESTANTES

Estantería metálica formada por 6 estantes. Cada estante soporta 80 kg. Bandejas de madera prensada. Montaje fácil sin tornillos por simple encaje. Fabricada en acero acabado en epoxi gris. Posibilidad de añadir estanterías extras a la inicial a medida que aumentan sus necesidades de almacenaje. Medidas: 100 x 200 x 34 cm. **La estantería.**



B



CÓD.	COLOR	📦	📦
300001	○ BLANCO	-	1
58564	● GRIS	-	1

ESTANTERÍA METÁLICA 5 ESTANTES

Estantería metálica de 5 estantes, 80 kg por estante. Montaje con tornillos. Caben 50 cajas de archivo definitivo. Medidas: 90 x 180 x 40 cm. **La estantería.**



C

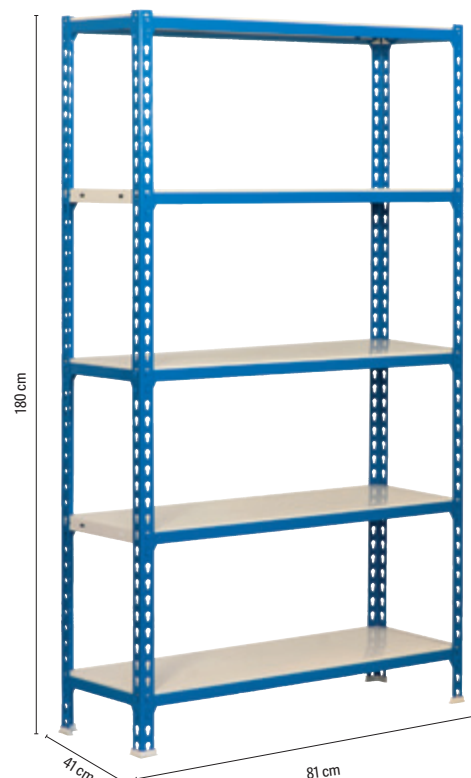

CÓD.	📦	📦
169249	-	1

ESTANTERÍA METÁLICA 5 ESTANTES

Estantería metálica de 5 estantes color azul sin tornillos. Capacidad de carga por estante de 180 kg. La única estantería que permite poner las bandejas en tres posiciones diferentes. Producto español, calidad europea. Medidas de uso del producto: 80 x 174,9 x 40 cm. Medidas de la estantería: 81 x 180 x 41 cm. **La estantería.**



UNIDAD MÍNIMA DE VENTA



PERMITE APERTURA DE ENVASE



MEDIDAS: ANCHO X ALTO X PROFUNDIDAD

PAPERFLOW

A



CÓD. 34811 - 1



B



CÓD. 58565 - 1

ESTANTERÍA METÁLICA 5 ESTANTES

Estantería metálica 5 estantes, 200 kg por estante. Bandejas de madera. Montaje fácil sin tornillos por simple encaje. Color azul/naranja. Medidas: 90 x 180 x 45 cm. **La estantería.**



C



CÓD. 58566 - 1

ESTANTERÍA METÁLICA 5 ESTANTES

Estantería metálica 5 estantes, 300 kg por estante. Bandejas de madera. Montaje fácil sin tornillos por simple encaje. Color azul/naranja. Medidas: 100 x 192 x 50 cm. **La estantería.**



D



CÓD. 58567 - 1

ESTANTERÍA METÁLICA 4 ESTANTES

Estantería metálica 4 estantes, 430 kg por estante. Bandejas de madera. Montaje fácil sin tornillos por simple encaje. Color azul/naranja. Medidas: 100 x 200 x 60 cm. **La estantería.**

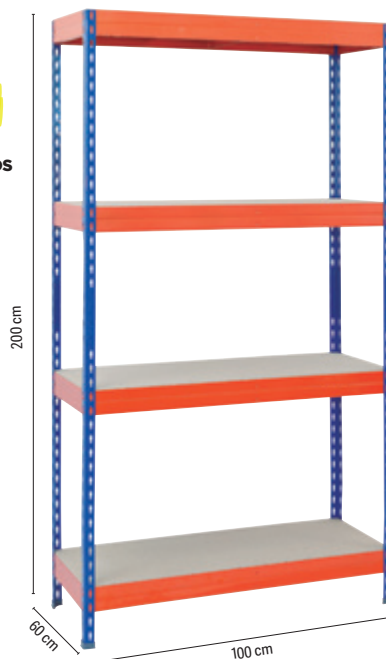

E



CÓD. 159872 - 1

ESTANTERÍA METÁLICA 4 ESTANTES

Estantería de fácil montaje sin tornillos. Con bandejas de madera con alta capacidad de carga hasta 500 kg/nivel. 4 niveles. Color gris antracita. Medidas: 200 x 200 x 70 cm. **La estantería.**



MUEBLES AUXILIARES

PAPERFLOW

A



cód.
 38890 - 1

MUEBLE ESTANTERÍA

Mueble biblioteca por módulos para clasificación horizontal o vertical. Fabricado en poliestireno de alto impacto en color gris/gris antracita. Con 8 casillas. Medidas: 79 x 151,8 x 33 cm. **La estantería.**

PAPERFLOW

B

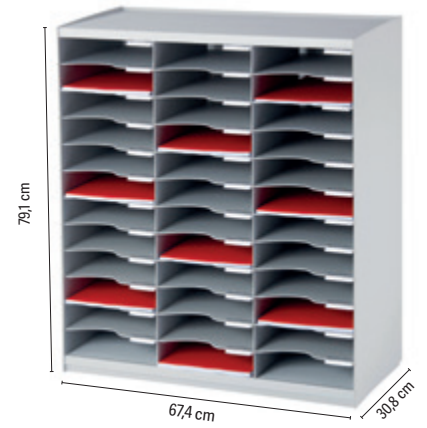

cód.
 34801 - 1

MÓDULO

Clasificador monobloque de 36 casillas, compuesto por 3 columnas de 12 casillas. Color gris. Medidas: 67,4 x 79,1 x 30,8 cm. **El módulo.**

PAPERFLOW

C

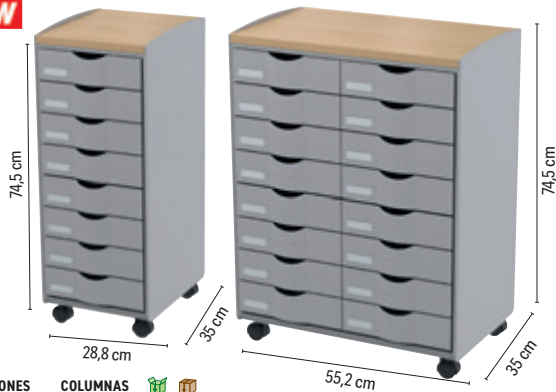

CÓD.	CAJONES	COLUMNAS		
43540	8	1	-	1
43541	16	2	-	1

MUEBLE AUXILIAR MULTIFUNCIÓN

Mueble móvil de cajones. Con cajones para documentos de 240 x 320 mm. Fabricado en poliestireno de alto impacto. Tope de retención en cada cajón. Con cuatro ruedas giratorias. Incluye etiquetas y portaetiquetas. Se entrega semimontado, para solo tener que clipsar las fachadas de los cajones. **El mueble.**

PAPERFLOW

D

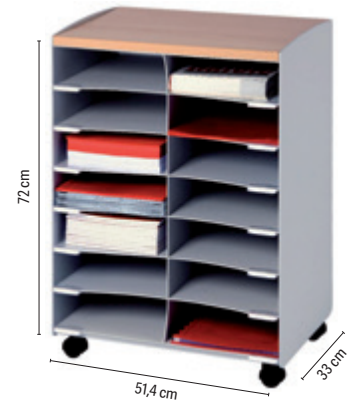

cód.
 78509 - 1

MUEBLE AUXILIAR MULTIFUNCIÓN

Mueble con ruedas multiuso de 14 casillas. Color haya y gris. Estructura y casillas de poliestireno. Acabado superior de panel de partículas de melamina decorado haya. Alta resistencia: aguanta hasta 60 kg en la parte superior y 3 kg por casilla. Medidas de las casillas: 25 x 8,5 x 32,1 cm. Medidas: 51,4 x 72 x 33 cm. **El mueble.**

ORGANIZADORES DE ARMARIO

PAPERFLOW

E



cód.
 38893 - 1

ORGANIZADOR DE ARMARIO

Estructura en poliestireno de alto impacto. Se compone de un espacio de archivo horizontal para formatos hasta 24 x 32 cm. 4 casillas de altura de 48 mm. Un espacio de archivo vertical con separadores. Color gris. Se entrega montado. Medidas: 54,3 x 24,5 x 34 cm. **El organizador.**

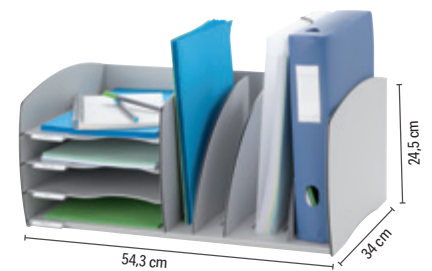

PAPERFLOW

F

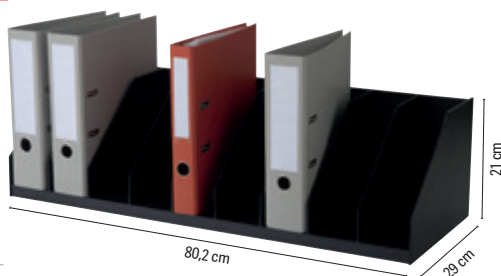

cód.
 34806 - 1

ORGANIZADOR DE ARMARIO

Estructura en poliestireno de alto impacto. Clasificador con 10 compartimentos fijos en color negro. Ancho de la casilla: 8,2 cm. Medidas: 80,2 x 21 x 29 cm. **El organizador.**

EXACOMPTA



G

cód.
 156057 - 1

ORGANIZADOR DE ARMARIO

Organizador con 5 separadores. La solución flexible para organizar de manera vertical los documentos DIN A4+. Los separadores se pueden posicionar de manera perpendicular o de manera oblicua. Con una profundidad de 30 cm y con anchura de 29 cm, es compatible con todos los armarios de archivos. También se puede usar solo en una mesa. Medidas: 28,8 x 25,5 x 30 cm. **El organizador.**

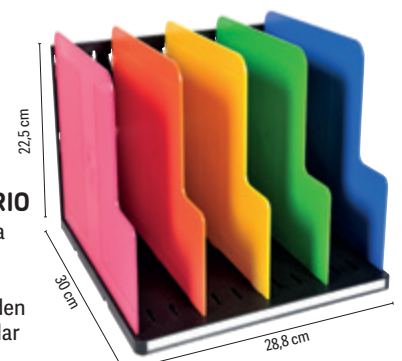

UNIDAD MÍNIMA DE VENTA



PERMITE APERTURA DE ENVASE



MEDIDAS: ANCHO X ALTO X PROFUNDIDAD

PAPERFLOW

A



cód. **34803** - 1

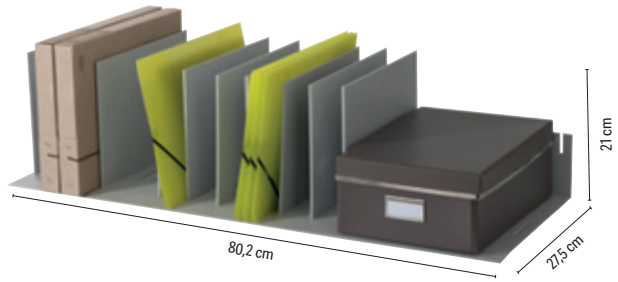

ORGANIZADOR DE ARMARIO

Estructura en poliestireno de alto impacto. Clasificador con separadores ajustables en color gris que se adaptan al grosor de los documentos, revistas, diccionarios, etc. 10 compartimentos. Ancho de la casilla regulable. Medidas: 80,2 x 21 x 27,5 cm. **El organizador.**



B

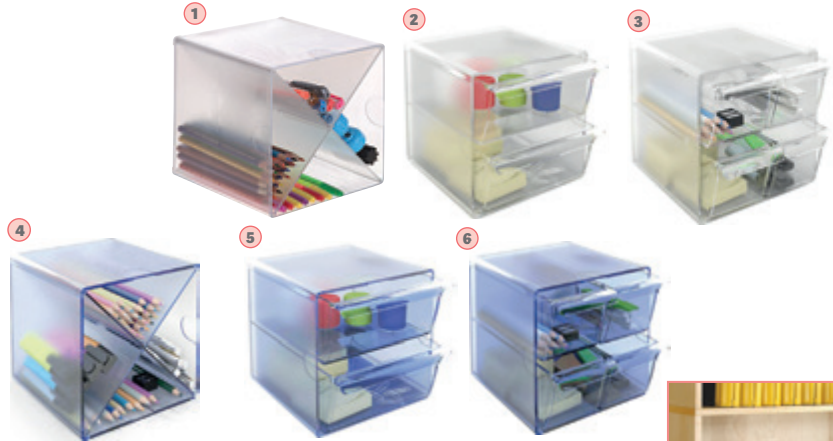

	cód.	DIVISIONES	COLOR	MEDIDAS EXTERIORES	MEDIDAS INTERIORES	
1	37954	DIVISIÓN EN ASPA (4)	○ TRANSPARENTE	150 x 150 x 150 mm	-	- 1
2	37952	2 CAJONES	○ TRANSPARENTE	150 x 150 x 190 mm	145 x 135 x 65 mm	- 1
3	37953	4 CAJONES	○ TRANSPARENTE	150 x 150 x 190 mm	145 x 65 x 65 mm	- 1
4	71977	EN ASPA	● AZUL TRANSPARENTE	150 x 150 x 150 mm	-	- 1
5	71976	2 CAJONES GRANDES	● AZUL TRANSPARENTE	150 x 150 x 190 mm	145 x 135 x 65 mm	- 1
6	71978	4 CAJONES PEQUEÑOS	● AZUL TRANSPARENTE	150 x 150 x 190 mm	145 x 65 x 65 mm	- 1



ANTES



DESPUÉS

CUBO ORGANIZADOR DE ARMARIO ARCHICUBO

Organizadores modulares fabricados en poliestireno transparente de gran calidad y brillo. Permite unirlos y apilarlos en vertical y horizontal o con distintas combinaciones de cajones mediante clips de sujeción (2 clips incluidos por modelo). Ideal para organizar pequeño material. Cajones extraíbles y de apertura independiente. Fabricado en España. **El cubo.**



C



cód. **46693** - 1

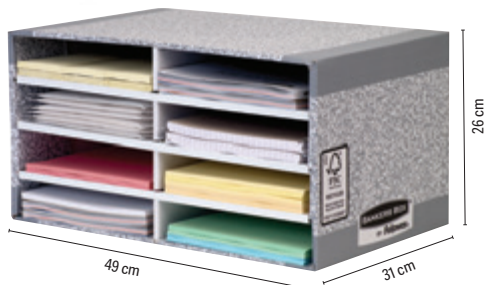

MÓDULO CLASIFICADOR CARTÓN

Organizador fabricado en cartón 100% reciclado e impreso con tintas a base de agua. 100% reciclable. Ocho casilleros para organizar documentos, correo y otros productos de escritorio. En la parte frontal se pueden incluir etiquetas. Apilable hasta tres alturas para ahorrar espacio. Medidas compartimento: 23 x 5,5 x 31 cm. Medidas del módulo: 49 x 26 x 31 cm. Se entrega sin montar. **El módulo.**

PAPERFLOW

D



cód. **34809** - 1

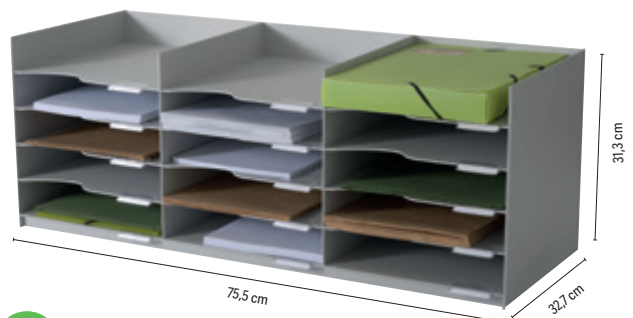

MÓDULO CLASIFICADOR

Módulo archivador con 15 casilleros para archivar horizontalmente documentos formato DIN A4. Incluye visores y etiquetas, cuentan con una muesca para facilitar la extracción de los documentos. Color gris. Medidas: 75,5 x 31,3 x 32,7 cm. Se entrega sin montar. **El módulo.**

MAMPARAS

PAPERFLOW

A



CÓD.
 72741 - 1

MAMPARA DIVISORIA

Mampara translúcida con 2 paneles en polipropileno y estructura de aluminio. Equipada de un pie fijo y de un pie móvil con ruedas. Geometría variable. Unidas con 4 clips de conexiones. Medidas: 76 + 76 x 170 x 44 cm. Peso: 19 kg. **La mampara.**

MOBILIARIO

TAQUILLAS

rocada

B

BAJO PEDIDO
15 DÍAS



CÓD.	MÓDULO	MEDIDAS	
169545	1 PUERTA		- 1
169546	2 PUERTAS		- 1
169547	3 PUERTAS	30 cm ANCHO	- 1
169548	4 PUERTAS		- 1
169549	5 PUERTAS		- 1

CÓD.	MÓDULO	MEDIDAS	
169565	1 PUERTA		- 1
169566	2 PUERTAS		- 1
169567	3 PUERTAS	40 cm ANCHO	- 1
169568	4 PUERTAS		- 1
169569	5 PUERTAS		- 1

TAQUILLA METÁLICA DE 1 MÓDULO

Taquilla metálica monoblock con estructura soldada para obtener una rigidez y estabilidad óptimas. Posee 30 o 40 cm de ancho y está pensada para uso en ambientes interiores tales como vestuarios, centros sanitarios, administración pública, entornos educativos, industriales o comerciales. Sistema de bisagra pivotante de fácil montaje con apertura de 125°. Puertas con etiquetero y sistema de ventilación de serie. Incorpora cerradura de tipo pestillo. Pies metálicos no incluidos (opcionales). La taquilla se suministra sin pies ni zócalos. No apta para usos en ambientes exteriores ni para aplicaciones de almacenaje de productos químicos, tóxicos, inflamables, explosivos, etc. **La taquilla.**



rocada

BAJO PEDIDO
15 DÍAS

A



CÓD.	MÓDULO	MEDIDAS		
169550	1 PUERTA	30 cm ANCHO	-	1
169551	2 PUERTAS		-	1
169552	3 PUERTAS		-	1
169553	4 PUERTAS		-	1
169554	5 PUERTAS		-	1

CÓD.	MÓDULO	MEDIDAS		
169570	1 PUERTA	40 cm ANCHO	-	1
169571	2 PUERTAS		-	1
169572	3 PUERTAS		-	1
169573	4 PUERTAS		-	1
169574	5 PUERTAS		-	1

TAQUILLA METÁLICA DE 2 MÓDULOS

Taquilla metálica de 2 módulos con estructura soldada para obtener una rigidez y estabilidad óptimas. Posee 30 o 40 cm de ancho y está pensada para uso en ambientes interiores tales como vestuarios, centros sanitarios, administración pública, entornos educativos, industriales o comerciales. Sistema de bisagra pivotante de fácil montaje con apertura de 125°. Puertas con etiquetero y sistema de ventilación de serie. Incorpora cerradura de tipo pestillo. Pies metálicos no incluidos (opcionales). La taquilla se suministra sin pies ni zócalos. Las taquillas no son aptas para usos en ambientes exteriores ni para aplicaciones de almacenaje de productos químicos, tóxicos, inflamables, explosivos,... Múltiples combinaciones y acabados para adaptarse a todo tipo de necesidades.

La taquilla.

rocada

BAJO PEDIDO
15 DÍAS

B



CÓD.	MÓDULO	MEDIDAS		
169555	1 PUERTA	30 cm ANCHO	-	1
169556	2 PUERTAS		-	1
169557	3 PUERTAS		-	1
169558	4 PUERTAS		-	1
169559	5 PUERTAS		-	1

CÓD.	MÓDULO	MEDIDAS		
169575	1 PUERTA	40 cm ANCHO	-	1
169576	2 PUERTAS		-	1
169577	3 PUERTAS		-	1
169578	4 PUERTAS		-	1
169579	5 PUERTAS		-	1

TAQUILLA METÁLICA DE 3 MÓDULOS

Taquilla metálica de 3 módulos con estructura soldada para obtener una rigidez y estabilidad óptimas. Posee 30 o 40 cm de ancho y está pensada para uso en ambientes interiores tales como vestuarios, centros sanitarios, administración pública, entornos educativos, industriales o comerciales. Sistema de bisagra pivotante de fácil montaje con apertura de 125°. Puertas con etiquetero y sistema de ventilación de serie. Incorpora cerradura de tipo pestillo. Pies metálicos no incluidos (opcionales). La taquilla se suministra sin pies ni zócalos. Las taquillas no son aptas para usos en ambientes exteriores ni para aplicaciones de almacenaje de productos químicos, tóxicos, inflamables, explosivos,... Múltiples combinaciones y acabados para adaptarse a todo tipo de necesidades.

La taquilla.

TAQUILLAS

rocada

A

BAJO PEDIDO
15 DÍAS



CÓD.	MÓDULO	MEDIDAS		
169560	1 PUERTA		-	1
169561	2 PUERTAS		-	1
169562	3 PUERTAS	30 cm ANCHO	-	1
169563	4 PUERTAS		-	1
169564	5 PUERTAS		-	1

TAQUILLA METÁLICA DE 4 MÓDULOS

Taquilla metálica de 4 módulos con estructura soldada para obtener una rigidez y estabilidad óptimas. Posee 30 cm de ancho y está pensada para uso en ambientes interiores tales como vestuarios, centros sanitarios, administración pública, entornos educativos, industriales o comerciales. Sistema de bisagra pivotante de fácil montaje con apertura de 125°. Puertas con etiquetero y sistema de ventilación de serie. Incorpora cerradura de tipo pestillo. Pies metálicos no incluidos (opcionales). La taquilla se suministra sin pies ni zócalos. Las taquillas no son aptas para usos en ambientes exteriores ni para aplicaciones de almacenaje de productos químicos, tóxicos, inflamables, explosivos,... Múltiples combinaciones y acabados para adaptarse a todo tipo de necesidades.

La taquilla.

ARCHIVADORES

B

GRIS

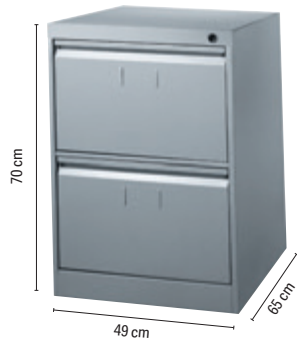

ARENA



GRIS BICOLOR



GUÍAS SIMPLES

CÓD.	COLOR	CAJONES		
31236	● ARENA	DOS	-	1
31235	● GRIS ● BICOLOR	DOS	-	1
31238	● ARENA	TRES	-	1
31237	● GRIS ● BICOLOR	TRES	-	1

ANTIVUELCO* - GUÍAS TELESCÓPICAS

CÓD.	COLOR	CAJONES		
43211	● ARENA	TRES	-	1
43213	● GRIS	CUATRO	-	1
43214	● ARENA	CUATRO	-	1

* No se puede abrir más de un cajón a la vez, para así evitar el vuelco del archivador.

ARCHIVADOR METÁLICO DE SUELO PARA CARPETAS COLGANTES

Fabricado en chapa de acero pulida y laminada en frío, según las normas de calidad DIN. Acabado en pintura epoxy. Refuerzos metálicos interiores que proporcionan gran estabilidad. Montaje fácil. Cajones para carpetas colgantes formatos DIN A4, folio y folio prolongado ya que las guías son ajustables a los diferentes tamaños. Capacidad para 35 carpetas por cajón. Sin atascos. **El archivador.**



UNIDAD MÍNIMA DE VENTA



PERMITE APERTURA DE ENVASE



MEDIDAS: ANCHO X ALTO X PROFUNDIDAD

ARMARIOS CON TAPA

Estructura realizada en melamina de 19-25 mm. Armarios con zócalo metálico. Cerradura con 2 llaves plegables. Sistema de cierre centralizado para la confidencialidad deseada. Baldas regulables de melamina de 25 mm de espesor. Tiradores metálicos con acabado metalizado. Trasera color gris.



HAYA-HAYA



ALUMINIO-HAYA



ALUMINIO-GRIS



ALUMINIO-BLANCO



BLANCO-BLANCO



HAYA-HAYA

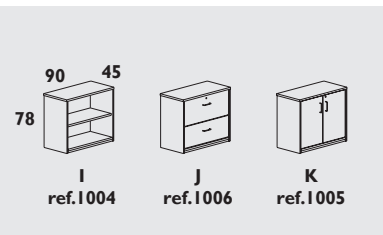
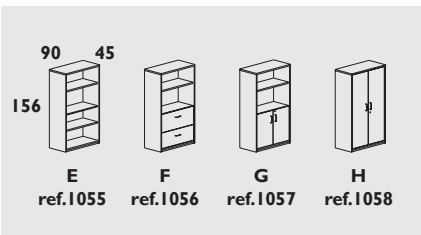
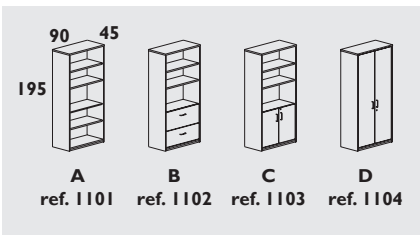

CÓDIGO					REF	MEDIDAS	MODELO
HAYA	ALUMINIO	ALUMINIO	ALUMINIO	BLANCO			
HAYA	HAYA	GRIS	BLANCO	BLANCO		90 x 45 x 195 cm	A
150585	150586	67999	150588	150589	1101		B
150590	150591	150592	150593	150594	1102		C
150595	77686	150596	150597	150598	1103		D
36436	150599	150600	150601	150602	1104	90 x 45 x 156 cm	E
150603	150604	150605	150606	150607	1055		F
150608	150609	150610	150611	150612	1056		G
150613	150614	150615	150616	150617	1057		H
36437	77684	150618	150619	150620	1058	90 x 45 x 78 cm	I
150621	150622	150623	150624	150625	1004		J
150626	150627	150628	150629	150630	1006		K
36438	77685	150631	150632	63581	1005		



*Para montaje consultar con su comercial

CAJONERAS DE MELAMINA

Estructura realizada en melamina de 19 mm en su totalidad, incluido trasera. Las 4 ruedas disponen de sistema de freno para la correcta fijación. Cerradura con 2 llaves plegables. Sistema de cierre centralizado para la confidencialidad deseada. Sistema antivuelco incorporado para una máxima seguridad. Tiradores metálicos con acabado metalizado. Cajones metálicos realizados en chapa de acero. Guías metálicas con rodamientos de Nylon.

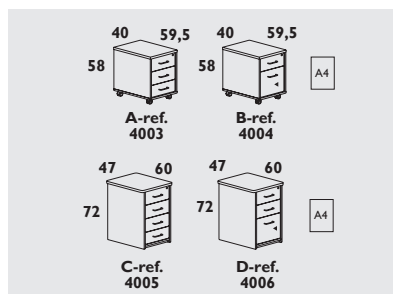

HAYA-HAYA



ALUMINIO-HAYA



ALUMINIO-GRIS



ALUMINIO-BLANCO



BLANCO-BLANCO

CÓDIGO					REF	MEDIDAS	MODELO
HAYA	ALUMINIO	ALUMINIO	ALUMINIO	BLANCO			
HAYA	HAYA	GRIS	BLANCO	BLANCO		40 x 59,5 x 58 cm	A
36459	150634	150635	150636	150637	4003		B
150638	150639	150640	150641	150642	4004	47 x 60 x 72 cm	C
36455	150647	150648	150649	150650	4005		D
36457	150651	36719	150653	150654	4006		

ARMARIOS METÁLICOS DE PERSIANA

Armarios metálicos con niveladores realizados en plancha de acero. Puertas de persiana con cerradura realizadas en polímero técnico y baldas metálicas regulables en altura incluidas (admiten carpetas gigantes A4). Montados de serie.

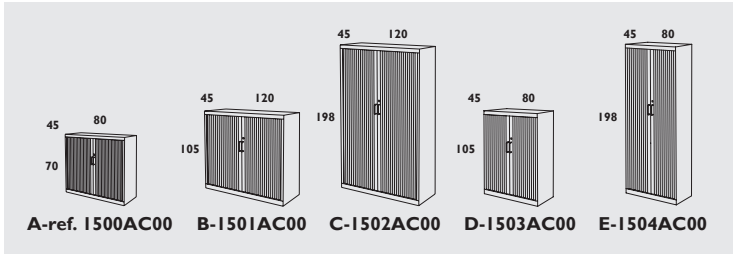

CÓDIGO	REF	MEDIDAS	MODELO	BALDAS INCLUIDAS
GRIS		ANCHO X FONDO X ALTO		
150655	1500AC00	80 x 45 x 70 cm	A	1
150656	1501AC00	120 x 45 x 105 cm	B	2
150657	1502AC00	120 x 45 x 198 cm	C	4
150658	1503AC00	80 x 45 x 105 cm	D	2
150659	1504AC00	80 x 45 x 198 cm	E	4



ARMARIOS METÁLICOS CON PUERTAS BATIENTES

Armarios metálicos con niveladores realizados en plancha de acero. Puertas metálicas de acero de 0.7 mm batientes con refuerzo interior y cerradura de seguridad con tirador incorporado. Baldas metálicas regulables en altura (admiten carpetas colgantes A4). Baldas incluidas.

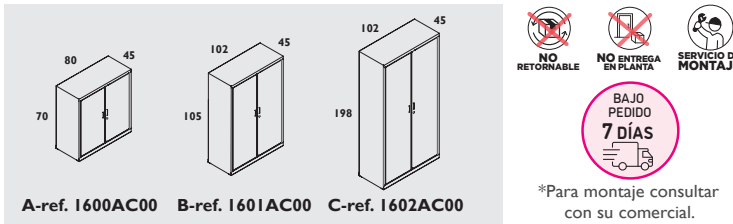

CÓDIGO	REF	MEDIDAS	MODELO	BALDAS INCLUIDAS
GRIS		ANCHO x FONDO x ALTO		
150660	1600AC00	80 x 45 x 70 cm	A	1
150661	1601AC00	102 x 45 x 105 cm	B	2
150662	1602AC00	102 x 45 x 198 cm	C	4



MÓDULO SUPERIOR DE RECEPCIÓN

Módulo de recepción superior realizado en melamina de 19-25 mm de espesor. Fijación a la mesa principal mediante 2 o 3 anclajes metálicos pintados en epoxy. Ideal para todo tipo de instalaciones (grandes o pequeñas / lineales o con forma).

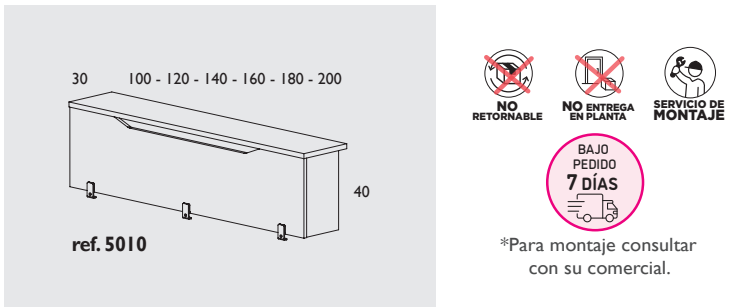

CÓDIGO			REF	MEDIDAS
HAYA	GRIS	BLANCO		
150663	150664	150665	5010	100 x 30 x 40 cm
150666	150667	150668	5012	120 x 30 x 40 cm
150669	150670	150671	5014	140 x 30 x 40 cm
150672	150673	150674	5016	160 x 30 x 40 cm
150675	150676	150677	5018	180 x 30 x 40 cm
150678	150679	150680	5020	200 x 30 x 40 cm



PAPERFLOW easyOffice®
by PAPERFLOW



49939
BAJO PEDIDO
30 DÍAS

A



CÓD.	MODELO / PACK		
49939	ARMARIO*	-	1
49941	PACK DE 2 ESTANTES + 4 BARRAS DE SOSTENIMIENTO	-	1
49942	PACK DE 2 RAÍLES PARA CARPETAS COLGANTES	-	1

* Entrega en 30 días.

ARMARIOS

Armario de fácil montaje. Estructura en un 25% acero y un 75% poliestileno. Puertas correderas en polipropileno de 8 mm. Asas y cerraduras con dos llaves incluidas. Capacidad para 9 archivadores de palanca. Cerradura con tapa plegable para ocultarla. Color gris. Apto para 2 estantes (no incluidos). Medidas: 110 x 104 x 41,5 cm. **El armario.**

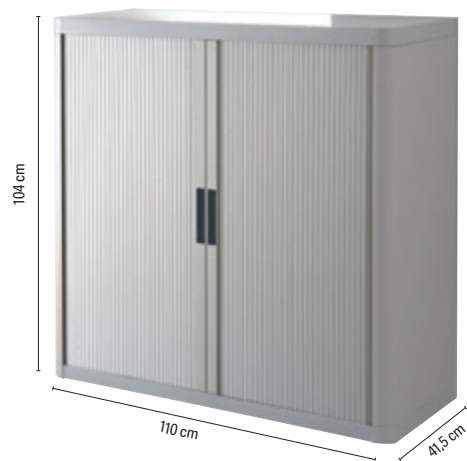

CAJONERAS

B



CÓD.	CAJONES		
153897	20	-	1
153896	10	-	1

CAJONERAS

Armario metálico de gran resistencia con bandejas de poliestireno de alto impacto, pintado con pintura epoxi. Medida útil de la bandeja (ancho x alto x fondo): 5,5 x 25 x 33,5 cm. Quitando las ruedas se pueden apilar hasta 3 muebles sin problema. Incorpora unas muescas en la parte superior e inferior del mueble para poder apilarlos. Es ideal para todo tipo de impresos, catálogos, folletos, en definitiva cualquier documentación en general. El acabado artesanal hace que sus paredes puedan soportar más de 200 kilos de peso. Incluye etiquetas blancas. Se pueden incorporar cubetas divisorias para todo tipo de piezas (consultar precio, modelos y disponibilidad). Medidas con ruedas: 30,3 x 68 x 37,1 cm. **La cajonera.**

archivo®
2000

C



CÓD.	CAJONES	MEDIDAS		
165090	4	290 x 480 x 390 mm	-	1
165091	6	290 x 685 x 390 mm	-	1

CAJONERAS

Torre de almacenaje sostenible con cajones de 6 litros con ruedas. Fabricada en polipropileno copolímero 100% reciclado y reciclable, con aditivo antiestático que facilita la limpieza y evita la acumulación de polvo. Destaca por su gran resistencia y estabilidad. Ideales para el hogar, la oficina, centros educativos, clínicas, hospitales, etc. Carcasa en color negro opaco y cajones cristal translúcido. Medidas interiores de los cajones: 342 x 220 x 79 mm. Fabricado en España. **La cajonera.**

LLAVEROS PORTAETIQUETAS

lider
papel

D



CÓD.	REF.		
166337	LW01	-	1

LLAVEROS PORTAETIQUETAS ECOUSE

Llaves con útiles portaetiquetas para indicar la información de la llave. Fabricado en plástico reciclado. Colores surtidos. Medidas: 50 x 22 mm. **La caja de 100 unidades.**



LLAVEROS PORTAETIQUETAS

Q-CONNECT®



CÓD.	REF.		
14868	KF10876	-	1

LLAVEROS PORTAETIQUETAS

Llaveros con útiles portaetiquetas para indicar la información de la llave. Fabricado en plástico. Colores surtidos. **La caja expositor de 240 unidades.**

Q-CONNECT®

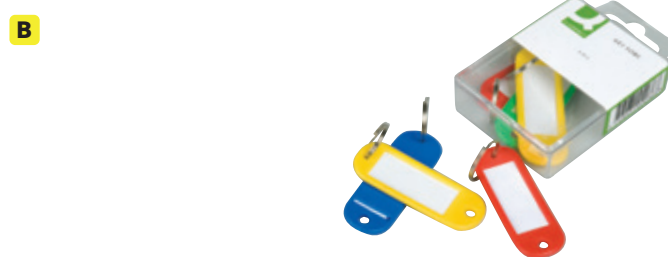

CÓD.	REF.		
28734	KF02036	-	1

LLAVEROS PORTAETIQUETAS

Llaveros con útiles portaetiquetas para indicar la información de la llave. Fabricado en plástico. Colores surtidos. Medidas 58 x 20 mm. **La caja de 6 unidades.**

Q-CONNECT®



CÓD.	REF.	COLOR		
34239	KF02692	● AMARILLO	-	1
34241	KF02694	● AZUL	-	1
34242	KF02695	○ BLANCO	-	1
34243	KF02696	● NEGRO	-	1
34238	KF02691	● ROJO	-	1
34240	KF02693	● VERDE	-	1

LLAVEROS PORTAETIQUETAS

Llaveros con útiles portaetiquetas para indicar la información de la llave. Fabricado en plástico. Medidas: 50 x 22 mm. **La caja de 100 unidades.**

Q-CONNECT®



CÓD.	REF.		
48657	KF10869	-	1

LLAVEROS PORTAETIQUETAS

Llaveros con útiles portaetiquetas para indicar la información de la llave. Fabricado en plástico. Colores surtidos. Medidas: 45 x 30 mm. **La caja expositor de 100 unidades.**

Q-CONNECT®



CÓD.	REF.	COLOR		
166438	KF10479	● AMARILLO	-	1
166439	KF10480	● AZUL	-	1
166440	KF10481	● ROJO	-	1
166441	KF10482	● VERDE	-	1

LLAVEROS PORTAETIQUETAS

Llaveros con portaetiquetas premium. Fabricados en plástico de colores translúcidos. Medidas: 35 x 30 mm. **La caja de 40 unidades.**

Q-CONNECT®



CÓD.	REF.		
48658	KF10878	-	1

LLAVEROS PORTAETIQUETAS

Llaveros con útiles portaetiquetas para indicar la información de la llave. Etiqueta rayada. Fabricado en plástico. Colores surtidos. Medidas: 45 x 28 mm. **La caja expositor de 40 unidades.**



UNIDAD MÍNIMA DE VENTA



PERMITE APERTURA DE ENVASE



MEDIDAS: ANCHO X ALTO X PROFUNDIDAD

ARMARIOS PORTALLAVES

Q-CONNECT®

A

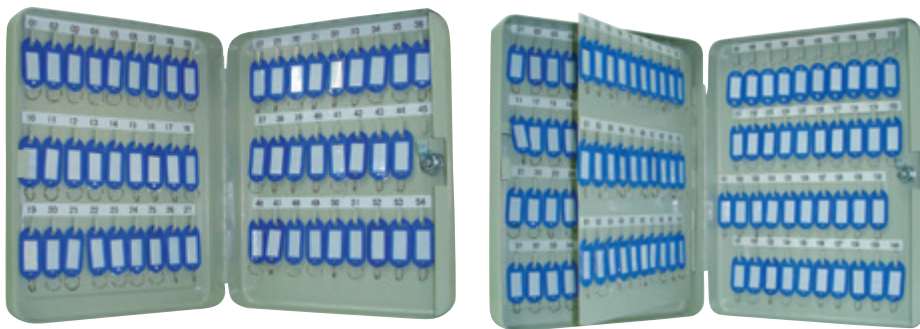

ACERO

ARMARIO PORTALLAVES METÁLICO

Armario portallaves. Fabricado en acero muy resistente. Incluye dos llaves, llaveros, listados de llaves y accesorios necesarios para fijarlo a la pared y varios paneles para colgar llaves. Estructura de acero de 0,8 cm de espesor. **El armario.**

CÓD.	REF.	MEDIDAS	LLAVES		
37601	KF04272	18 x 25 x 6 cm	36	-	1
37602	KF04273	24 x 30 x 6 cm	54	-	1
37603	KF04274	28 x 37 x 6 cm	80	-	1
37604	KF04275	28 x 37 x 8 cm	140	-	1

Q-CONNECT®

B

ACERO

CÓD.	REF.		
900331	KF02605	-	1

ARMARIO PORTALLAVES DE ACERO INOXIDABLE

Armario portallaves. Fabricado en acero inoxidable. Para guardar de manera segura hasta 20 llaves. Incluye un paquete de 20 llaveros, 1 kit para colgar en la pared y 1 set de etiquetas. Medidas: 15,5 x 20 x 6 cm. 2 años de garantía. **El armario.**

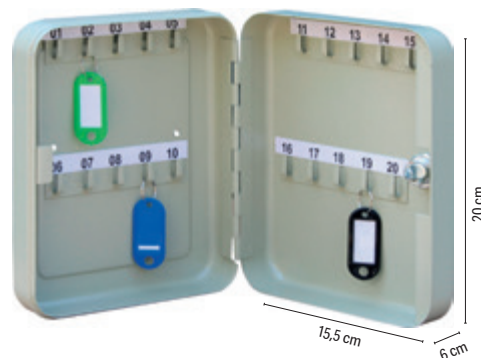

CAJA FUERTE DE SEGURIDAD

Q-CONNECT®

10 LITROS

C

CÓD.	REF.		
62847	KF04390	-	1

CAJA FUERTE

Caja fuerte con combinación y bloqueo electrónico. Cerradura de emergencia de alta seguridad y pantalla LCD. Con 2 juegos de código de combinación (código de usuario y código de emergencia), bloqueo automático a los 3 minutos y aviso de batería baja. Taladros de anclaje de fijación para pared o el suelo. Pilas incluidas. Caja de 2 mm de espesor y puerta de 5 mm. Capacidad: 10 litros. Medidas: 31 x 20 x 20 cm. Peso: 9 kg. **La caja fuerte.**

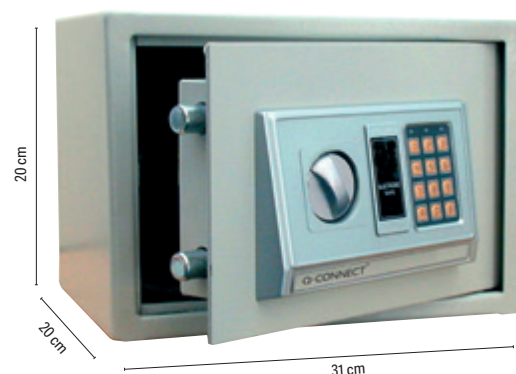

BUZONES

archivo® 2000

D

CÓD.		
75217	-	1



BUZÓN DE SUGERENCIAS CON LLAVE

Buzón de sugerencias personalizable con llave y cerradura metálica. Fabricado en metacrilato ultragrueso de gran calidad y resistencia. Con ranura de 89 x 6,4 mm para introducir documentos como encuestas, votaciones y quejas. Parte trasera para personalizar con folleto de 152 x 102 mm. Ideal para colocar en recepciones como punto de información, sugerencias o donaciones. Color cristal transparente. Medidas exteriores: 155 x 110 x 205 mm. Fabricado en España. **El buzón.**

archivo® 2000

E

CÓD.		
71952	-	1

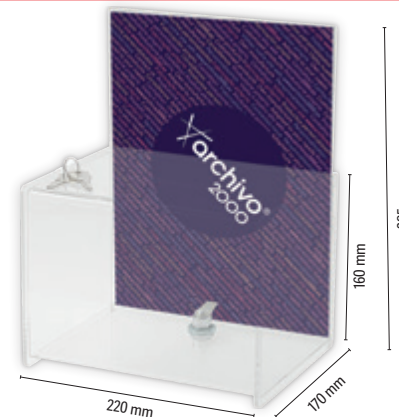

BUZÓN DE SUGERENCIAS CON LLAVE

Buzón de sobremesa con cerradura metálica y llave. Fabricado en metacrilato ultratransparente de gran calidad y resistencia. Espesor de 2 mm. Con ranura de 10 x 95 mm para introducir documentos como encuestas, votaciones y quejas. Parte trasera para personalizar con folleto de 210 x 275 mm. Color cristal transparente. Medidas exteriores: 170 x 220 x 285 mm. Fabricado en España. **El buzón.**



URNAS

Archivo®
2000

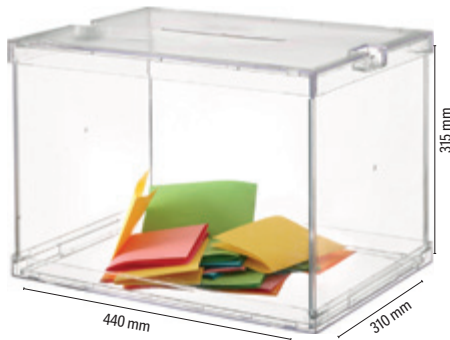

cód.
46718 - 1

URNA ELECTORAL

Urna electoral oficial plegable. Fabricada en metacrilato transparente de gran calidad y resistencia. Espesor de 3 mm (estructura) y 4 mm (base y tapa). Con ranura de 180 x 8 mm. Incluye 2 precintos de seguridad. Se suministra sin montar. Color cristal transparente y base blanca. Fabricado en España. Medidas exteriores: 310 x 440 x 315 mm. **La urna.**

Archivo®
2000



cód.
150363 - 1

URNA ELECTORAL

Urna cuadrada con cerradura metálica y llave. Fabricada en metacrilato de 4 mm transparente de gran calidad y resistencia. Con ranura de 118 x 8,5 mm para introducir documentos como encuestas, votaciones y sugerencias. Color cristal transparente. Medidas exteriores: 300 x 300 x 300 mm. Fabricado en España. **La urna.**

EXPOSITORES

PAPERFLOW



12 CASILLAS
cód.
36337 - 1

EXPOSITOR DE SUELO MÓVIL

Expositor móvil de estructura metálica, acabado de poliestireno y estantes transparentes. Posee 4 estantes con bordes de 3,8 cm de anchura. Para documentos de distintos formatos: DIN A3, DIN A4, DIN A5, postales, etc. Permite una visibilidad completa de los documentos mostrados y posee un cartel con tabla de señalización. Carga máxima por estante: 4 kg. Tiene 4 ruedas giratorias. Medidas: 72 x 167,8 x 38,5 cm. Peso: 11,4 kg. **El expositor.**

PAPERFLOW

easyDisplays



15 CASILLAS
cód.
34810 - 1

EXPOSITOR DE SUELO MÓVIL

Fácil de desplazar gracias a sus cuatro ruedas. De estructura metálica con refuerzos de metal y acabado de plástico negro. 5 repisas de alto impacto. Visión total de los documentos. Borde de 3,5 cm. Color negro. Medidas: 85,5 x 167,5 x 38,5 cm. Peso: 15 kg. **El expositor.**

PAPERFLOW



5 CASILLAS
cód.
52806 - 1

EXPOSITOR DE SUELO MÓVIL

Expositor móvil de estructura plástica con refuerzos de metal, soportes y estantes de plástico. 5 estantes. Medidas estante: 27,5 x 32,7 cm. Borde 4 cm. Estantes pivotantes: ángulos de 0°, 45°, 75°, ajustables cada 2 cm. 4 ruedas giratorias. Medidas: 35 x 167,5 x 38,5 cm. Peso: 8 kg. **El expositor.**

Archivo®
2000

cód.	REF.	FORMATO	MEDIDAS		
165786	KF16793	DIN A4	23,5 x 24 x 5,5 cm	-	1
165787	KF16794	DIN A5	17 x 17,7 x 4,1 cm	-	1

EXPOSITOR PORTAFOLLETOS MURAL PLÁSTICO

Portafolletos mural vertical. Fabricado en poliestireno ultratransparente de máxima calidad y resistencia. Fondo de cajetín de 40 (A5)-45 (A4) mm. Diseñado con hendidura frontal para un rápido acceso a los documentos y con agujeros traseros para facilitar su colocación en la pared. Color cristal transparente. Fabricado en España. **El expositor.**





A



CÓD.
150364 - 1

EXPOSITOR MURAL PLÁSTICO

Portafolletos mural con 1 compartimento DIN A4 horizontal. Fabricado en poliestireno ultratransparente de máxima calidad, muy resistente y estable. Incluye agujeros preperforados para sujeción en la superficie. Opción de formar combinaciones a tu medida. Incluye kit de fijación. Su color transparente cristal asegura una atractiva presentación y una fácil localización del contenido. Medidas exteriores: 75 x 365 x 180 mm. Fabricado en España. **El expositor.**

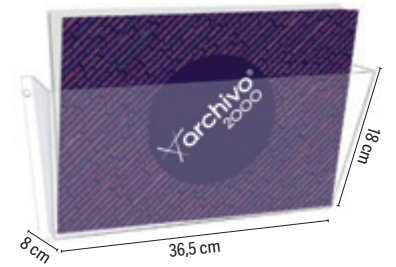

B



CÓD.	FORMATO	MEDIDAS		
157014	DIN A4 VERTICAL	210 x 300 mm	-	1
166395	DIN A3 HORIZONTAL	420 x 300 mm	-	1

EXPOSITOR MURAL POLIESTIRENO

Expositor mural prémium fabricado en poliestireno ultratransparente de gran calidad y resistencia. Expositor con adhesivo para evitar dañar la superficie de fijación. El documento se sustituye fácilmente deslizándolo por cualquiera de los dos laterales. No es necesario quitar el expositor de la pared. Fabricado en España. **El expositor.**



C

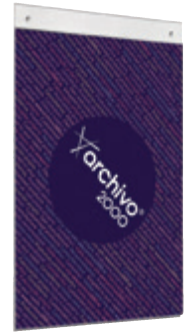
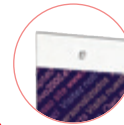

CÓD.	FORMATO	MEDIDAS		
170930	DIN A3 VERTICAL	300 x 445 mm	-	1
170931	DIN A3 HORIZONTAL	420 x 325 mm	-	1
165076	DIN A4 VERTICAL	210 x 325 mm	-	1
165077	DIN A4 HORIZONTAL	300 x 235 mm	-	1

EXPOSITOR MURAL POLIESTIRENO CON TALADROS

Fabricado en poliestireno ultratransparente de 2 mm de espesor, de gran calidad y resistencia. Con agujeros preperforados para facilitar el montaje en la pared. No es necesario quitar el expositor de la pared para cambiar el documento, se sustituye fácilmente deslizándolo por cualquiera de los dos laterales. Color cristal transparente. Fabricado en España. **El expositor.**



D



CÓD.
170935 - 1

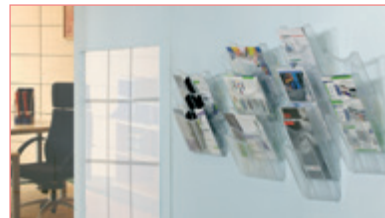

EXPOSITOR MURAL POLIESTIRENO

Portafolletos mural con 1 compartimento DIN A4 vertical. Fabricado en poliestireno transparente de gran calidad y resistencia. Se suministran montados y se fijan fácilmente a la pared (kit de fijación incluido). Queda completamente pegado a la superficie. Color cristal transparente. Fabricado en España. Medidas interiores compartimento: 234 x 300 x 27 mm. Medidas exteriores: 235 x 300 x 35 mm. **El expositor.**





NUEVA GAMA EN PET, FLEXIBLE

Nueva gama de expositores flexibles fabricados en PET libres de PVC. **Materia prima certificada para uso alimentario.**



MÁXIMA DURABILIDAD

en entornos como aeropuertos, centros comerciales, showrooms, hospitales, buffets, eventos, recepciones, congresos y más...



RESISTENTES A GOLPES Y CAÍDAS

Perfectos para cualquier entorno de alto tránsito.



FABRICACIÓN ESPAÑOLA

Proyectos personalizados a tu medida. Variedad de materiales y múltiples formatos.



EXPOSITOR DE SOBREMESA

FLEXIBLE Y PLEGABLE ARCHIVO 2000

Ahorra espacio y asegura la mejor presentación



FLEXIBLE Y PLEGABLE

Optimizando su almacenaje y transporte. ¡Fácil montaje!

Ref.	Formato	Orientación
172204	DIN A4	Vertical
172205	DIN A5	Horizontal



EXPOSITOR DE SOBREMESA EN FORMA DE "L"

FLEXIBLE ARCHIVO 2000

Durabilidad garantizada en entornos de alto tránsito



FLEXIBLE Y RESISTENTE

Ref.	Formato	Orientación
172208	DIN A5	Vertical
172209	DIN A6	Vertical

PORTANOMBRES DE SOBREMESA

FLEXIBLE ARCHIVO 2000

Doble visibilidad, doble impacto



FLEXIBLE Y RESISTENTE

Ref.	Descripción	Orientación
172207	DIN A4	Horizontal
172206	DIN A5	Horizontal

¡Mantén tu presentación impecable!

¡Identificación clara y profesional!

PORTAFOLLETOS MURAL ARCHIVO 2000

CON 1 COMPARTIMENTO A4

Organiza a tu manera: Personaliza tu espacio con combinaciones infinitas para adaptarse a cualquier necesidad



Calidad superior y máxima visibilidad



Agujeros preperforados para facilitar su instalación en cualquier superficie



Ideal para recepciones, oficinas, hospitales y mucho más...



Combina múltiples portafolletos para crear sistemas a medida



Ref.	Formato	Orientación
172210	DIN A4	Vertical
165075	DIN A4	Horizontal



Visita nuestra web www.archivo2000.es

¡Múltiples combinaciones!

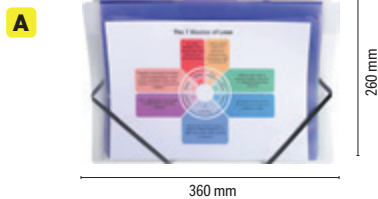
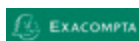

CÓD.
167230 - 1

EXPOSITOR MURAL DE PLÁSTICO

Clasificador mural fabricado íntegramente en plástico que permite archivar y exponer documentos cuidadosamente clasificados en 6 compartimentos. Dispone de un gancho de plástico retráctil para fijarlo a la pared o colocarlo en un gancho. Bolsillos con portaetiquetas para identificarlos (etiquetas incluidas). Medidas: 360 x 260 mm.

El expositor.



B



	CÓD.	FORMATO	CASILLAS	MEDIDAS	COLOR		
1	36338	DIN A4	4	29 x 65 x 9,5 cm	● NEGRO	-	1
2	76114	DIN A4	4	29 x 65 x 9,5 cm	○ BLANCO	-	1
3	36340	DIN A5	5	22,8 x 65 x 9,5 cm	● NEGRO	-	1

EXPOSITOR MURAL PLÁSTICO

Expositor mural con sistema Quick fit. Monobloque, fabricado en poliestireno de alto impacto. Baldas transparentes. **El expositor.**



C

A3

CÓD.
57158 - 1

EXPOSITOR MURAL PLÁSTICO

Expositor de pared 3 bandejas para documentos de hasta 24 x 32 cm. Lados en forma de U seccionados que permiten la colocación de sobres de hasta formato DIN A3, tubos, dibujos... Se pueden fijar a la pared por separado o unidas entre sí. Kit de fijación incluido. El poliestireno es 100% reciclable. Medidas de una bandeja: 27 x 36,1 x 8,6 cm. **El expositor.**



D



Fº

CÓD.	COLOR		
78572	● GRIS	-	1
78565	● NEGRO	-	1

EXPOSITOR MURAL PLÁSTICO

Expositor de rejilla de gran capacidad para documentos DIN A4 y folio. Acoplable en vertical. Con portaetiquetas central. Apertura ancha para fácil acceso. Equipado con un soporte de etiqueta central, para poder unir las cestas en grupos o por separado. Fabricado en poliestireno reciclable de alto impacto. Medidas: 25,7 x 36 x 9,5 cm. **El expositor.**



E

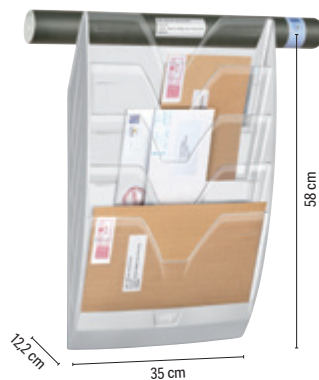

CÓD.
72218 - 1

EXPOSITOR MURAL PLÁSTICO

Elegante expositor mural. Compuesto por 5 separadores móviles transparentes. Colores blanco y transparente. Acepta documentos grandes y de formatos superiores a 24 x 32 cm. El conjunto soporta grandes cargas de peso. Se pueden constituir varios módulos yuxtaponiéndolos. Entregado con kit de fijación. Medidas útiles de una casilla: 32,5 x 2,6 cm. Medidas: 35 x 58 x 12,2 cm. **El expositor.**



F



A4

CÓD.	REF.	COLOR		
39923	KF04726	● NEGRO	-	1
39924	KF04727	● PLATA	-	1

EXPOSITOR MURAL METÁLICO

Expositor con 5 bandejas DIN A4 vertical. Fabricado en material de rejilla. Medidas: 31,5 x 44 x 9,3 cm. **El expositor.**



EXPOSITORES

Q-CONNECT®

A



CÓD.	REF.	MEDIDAS	FORMATO		
77877	KF04178	15 x 21,3 cm	DIN A5	-	1
77876	KF04177	21,3 x 30 cm	DIN A4	-	1

EXPOSITOR DE SOBREMESA

Con forma de L. Ideal para cartas de menú o carteles informativos. Fabricado en metacrilato. Apertura lateral. **El expositor.**

Yarchivo®
2000

B



N

CÓD.	FORMATO	MEDIDAS		
85915	DIN A4	40 x 210 x 330 mm	-	1
85914	DIN A5	40 x 150 x 240 mm	-	1

EXPOSITOR DE SOBREMESA

Expositor de sobremesa sostenible con base de madera. Formato vertical en T. Fabricado en metacrilato 100% reciclado y reciclable ultratransparente y resistente. Base de madera con acabado lijado y canal pasante, ranura anticáida adaptada a cada formato para una mayor seguridad del documento. Color cristal transparente y madera. Fabricado en España. **El expositor.**

MOBILIARIO

Q-CONNECT®

C



CÓD.	REF.	FORMATO		
39945	KF04184	DIN A5	-	1
39944	KF04185	DIN A4	-	1

EXPOSITOR DE SOBREMESA

Ideal para convenciones o exponer información. Fabricado en metacrilato. **El expositor.**

Q-CONNECT®

D



CÓD.	REF.	FORMATO		
39935	KF04175	DIN A5	-	1
39934	KF04174	DIN A4	-	1

EXPOSITOR DE SOBREMESA

Con forma de T a 2 caras. Ideal para cartas de menú en restaurantes o folletos informativos. Fabricado en metacrilato. **El expositor.**

Q-CONNECT®

E



N

CÓD.	REF.		
171194	KF04186	-	1

EXPOSITOR DE SOBREMESA

Diseñado para trípticos de 1/3 de DIN A4. Fabricado metacrilato transparente de alta calidad, permite una visualización clara del contenido. Su diseño inclinado ofrece una presentación óptima, haciendo que los folletos sean más accesibles y atractivos. Con cuatro compartimentos espaciosos es una solución ideal para exhibiciones, convenciones, ferias comerciales, recepciones y otros eventos. Medidas: 121 x 159 x 295 mm. **El expositor.**

CENICEROS

Q-CONNECT®

F

3
LITROS

CÓD.	REF.		
37600	KF04271	-	1

CENICERO DE PARED

Cenicero de pared con cerradura y dos llaves de repuesto. Fabricado en acero. Dispone de una bandeja para recoger colillas. Se vende con los accesorios necesarios para colgarlo en la pared. Capacidad: 3 litros. Medidas: 24 x 30 x 9 cm. **El cenicero.**



UNIDAD MÍNIMA DE VENTA



PERMITE APERTURA DE ENVASE



MEDIDAS: ANCHO X ALTO X PROFUNDIDAD

CENICEROS

Q-CONNECT®

A



CÓD.	REF.		
36099	KF04229	-	1

CENICERO PAPELERA

Cenicero papeleras metálico con forma redonda, con recogecolillas y embellecedores cromados en la parte superior. Color negro. Capacidad: 12 litros. Medidas: Ø 25 x 61,5 cm. **El cenicero.**



B

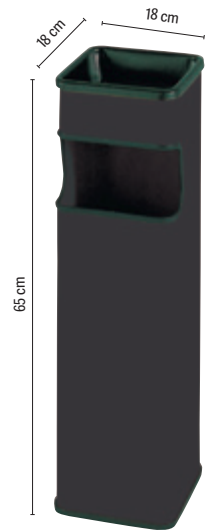

CÓD.	COLOR		
23342	GRIS METÁLICO	-	1
23332	NEGRO	-	1

CENICERO PAPELERA

Papeleras cenicero con recogecolillas pintado en epoxi negro. Embellecedores en su abertura rectangular frontal. Capacidad: 24 litros. Medidas: 65 x 18 x 18 cm. **El cenicero.**



C

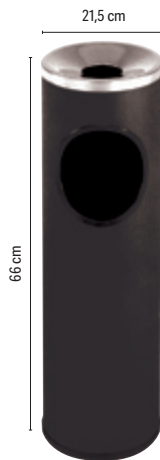

CÓD.		
23283	-	1

CENICERO PAPELERA

Acero inoxidable. Con recogecolillas. Pintado en epoxi negro. Aro inferior de PVC. Color negro. Capacidad: 24 litros. Medidas: Ø 21,5 x 66 cm. **El cenicero.**



D

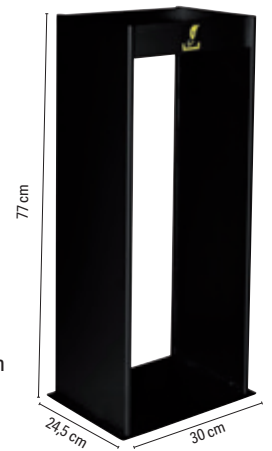

CÓD.		
46736	-	1

CENICERO METÁLICO

Cenicero metálico, de exterior, para rellenar con arena. Con posibilidad de atornillar al suelo. Color negro. Medidas: 30 x 77 x 24,5 cm. **El cenicero.**

PAPELERAS



E



COLORES OPACOS

CÓD.	REF.	COLOR		
166255	PJ02	CELESTE	-	1
166256	PJ03	LAVANDA	-	1
166257	PJ04	MENTA	-	1
166258	PJ05	ROSA	-	1

COLORES TRANSLÚCIDOS

CÓD.	REF.	COLOR		
166259	PJ06	CELESTE	-	1
166260	PJ07	LAVANDA	-	1
166261	PJ08	MENTA	-	1
166262	PJ09	ROSA	-	1



PAPELERA DE PLÁSTICO

Papeleras de plástico muy resistente con capacidad de 13 litros. Disponible en colores opacos y translúcidos. Medidas: ø 21 x 29 cm. **La papeleras.**

Q-CONNECT®

F



COLORES OPACOS

CÓD.	REF.	COLOR		
N 169172	KF17154	AMARILLO	-	1
156298	KF19032	AZUL	-	1
156299	KF19033	GRIS	-	1
156300	KF19034	NEGRO	-	1
156301	KF19035	ROJO	-	1

COLORES TRANSLÚCIDOS

CÓD.	REF.	COLOR		
156303	KF19037	AZUL	-	1
156306	KF19040	NARANJA	-	1
156304	KF19038	TRANSPARENTE	-	1

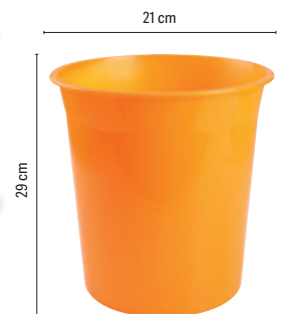

PAPELERA DE PLÁSTICO

Papeleras de plástico muy resistente. Capacidad: 13 litros. Medidas: Ø 21 x 29 cm. **La papeleras.**



PAPELERAS

EXACOMPTA



A



CÓD. 171683 - 8



PAPELERA DE PLÁSTICO

Papelera con dos asas integradas fabricada con material de plástico reciclado con certificado Blue Angel. Capacidad: 15 litros. Colores surtidos tonos naturaleza. Medidas: 263 x 263 x 335 mm. **La papelera.**

EXACOMPTA



B



CÓD. COLOR
156076 ● GRIS - 1
156075 ● NEGRO - 1

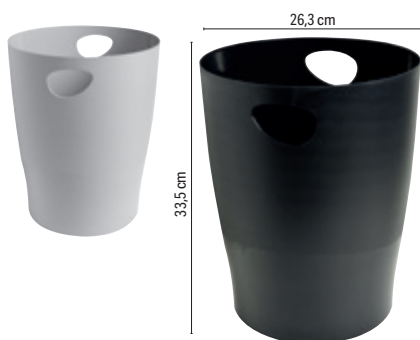

PAPELERA DE PLÁSTICO

Papelera fabricada en polipropileno reciclado. Con asas integradas. Capacidad: 15 litros. Medidas: Ø 26,3 x 33,5 cm. **La papelera.**

Archivo 2000



C



CÓD. COLOR
159818 ● AZUL - 1
159819 ● NEGRO - 1

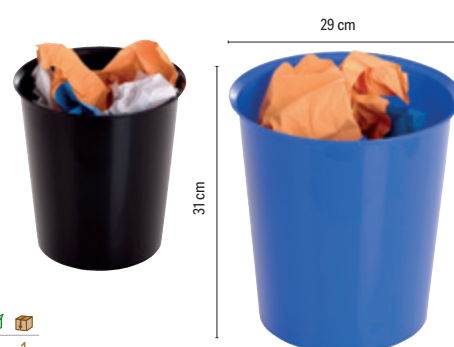

PAPELERA ANTIMICROBIANA

Papelera antimicrobiana encajable de 18 litros de capacidad. Fabricado en polipropileno de gran calidad con protección antimicrobiana las 24 horas. Superficie más higiénica, segura y duradera, al inhibir el crecimiento de microorganismos permite una mayor durabilidad en el tiempo. Encajable. Posibilidad de incorporar un aro sujetabolsas (Ref. 2001ARO). Medidas: 290 x 310 mm. **La papelera.**

Archivo 2000

D



CÓD. COLOR
165084 ● AZUL - 1
167981 ● ROJO - 1

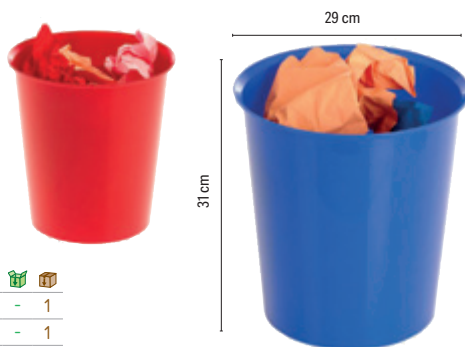

PAPELERA DE PLÁSTICO

Papelera sostenible Ecogreen encajable de 18 litros de capacidad. Fabricada en polipropileno 100% reciclado y reciclable. Material de gran calidad, muy resistente a golpes y rayaduras. No astillan en caso de rotura. Posibilidad de incorporar un aro sujetabolsas (Ref. 2001ARO). Color azul. Fabricada en España. Medidas exteriores: 290 x 310 mm. **La papelera.**

Archivo 2000

E



CÓD. 167982 - 1



PAPELERA DE PLÁSTICO

Papelera sostenible Ecogreen. Fabricada en poliestireno 100% reciclado y reciclable. Gran capacidad, 18 litros. Alto brillo, gran calidad y resistencia. Color negro. Fabricada en España. Medidas exteriores: 260 x 335 mm. **La papelera.**

Archivo 2000



F

CÓD. COLOR
163454 ● AZUL - 1
163453 ○ BLANCO - 1
163451 ● MALVA - 1
163455 ● ROSA - 1
163452 ● VERDE - 1



PAPELERA DE PLÁSTICO ECOGREEN

Papelera sostenible Ecogreen encajable de 18 litros de capacidad. Fabricada en polipropileno 100% reciclado y reciclable. Material de gran calidad, muy resistente a golpes y rayaduras. No astillan en caso de rotura. Posibilidad de incorporar un aro sujetabolsas (Ref. 2001ARO). Color malva pastel. Fabricada en España. Medidas exteriores: 290 x 310 mm. **La papelera.**



UNIDAD MÍNIMA DE VENTA



PERMITE APERTURA DE ENVASE



MEDIDAS: ANCHO X ALTO X PROFUNDIDAD



MOBILIARIO



A



CÓD.	REF.	🌱	📦
166254	PJ01	-	1

PAPELERA DE PLÁSTICO ECOUSE

Papelera de rejilla muy resistente. Fabricada en plástico 100% reciclado. Capacidad de 15 litros. Respetuosa con el medioambiente. Color negro. Medidas: ø 28,5 x 29 cm. **La papelera.**

Q-CONNECT®

B



29 cm



15 LITROS

CÓD.	REF.	COLOR	🌱	📦
20344	KF15148	● AZUL	-	1
20342	KF15149	● NEGRO	-	1
166341	KF03772	● ROJO	-	1
166342	KF03773	● VERDE	-	1

PAPELERA DE PLÁSTICO

Papelera de rejilla muy resistente fabricada en poliestireno. Capacidad de 15 litros. Medidas: ø 28,5 x 29 cm. **La papelera.**



C



CÓD.	🌱	📦
57157	-	1

PAPELERA DE PLÁSTICO

Papelera de polipropileno. Muy resistente, de rejilla. Color negro. Capacidad: 16 litros. Medidas: ø 30 x 31,7 cm. **La papelera.**

Q-CONNECT®

D



CÓD.	REF.	CAPACIDAD	MEDIDAS	🌱	📦
36095	KF04225	6 l	ø 21 x 32 cm	-	1
156149	KF11292	12 l	ø 25 x 38 cm	-	1
156150	KF11293	20 l	ø 29 x 43 cm	-	1



PAPELERA METÁLICA CON PEDAL

Papelera fabricada en metal con acabado espejo. Con pedal para una mayor comodidad. **La papelera.**



E

CÓD.	CAPACIDAD	MEDIDAS	🌱	📦
155331	12 l	ø 25 x 40 cm	-	1
155332	20 l	ø 29,5 x 43,5 cm	-	1

PAPELERA METÁLICA CON PEDAL

Papelera redonda de pedal. Fabricada con chapa laminada de acero inoxidable. Acabado brillo. Incluye cubeta interior de polipropileno negro. Apropiaada para baños. Con tapa que se acciona con el pedal. **La papelera.**



Q-CONNECT®

F

12 LITROS

CÓD.	REF.	🌱	📦
29629	KF15147	-	1

PAPELERA METÁLICA PERFORADA

Papelera metálica con forma redonda. Aro inferior fabricado en PVC. Acabado cromado. Perforada. Capacidad: 12 litros. Medidas: ø 25 x 32,5 cm. **La papelera.**

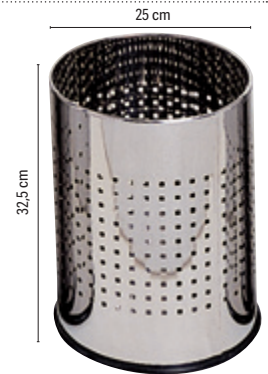

G

12 LITROS

CÓD.	🌱	📦
52777	-	1

PAPELERA METÁLICA PERFORADA

Papelera metálica perforada con forma circular. Capacidad: 12 litros. Medidas: ø 21,5 x 31,5 cm. **La papelera.**

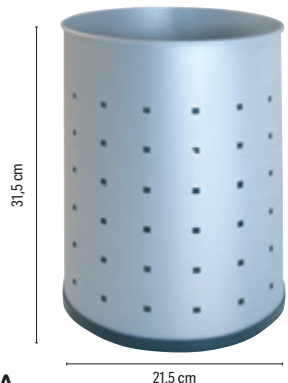

Q-CONNECT®

H

8,3 LITROS

CÓD.	REF.	COLOR	🌱	📦
29624	KF00869	● NEGRO	-	1
29623	KF00848	● PLATA	-	1

PAPELERA METÁLICA DE REJILLA

Papelera de rejilla metálica con forma circular. Capacidad: 8,3 litros. Medidas: 19 x 26 x ø 23,5 cm. **La papelera.**



PAPELERAS

Q-CONNECT®

A



13
LITROS

CÓD.	REF.	COLOR	📦	📦
24224	KF00873	● NEGRO	-	1
24225	KF00850	● PLATA	-	1

PAPELERA METÁLICA DE REJILLA

Papelera de rejilla metálica con forma circular. Capacidad: 13 litros. Medidas: Ø 21 x 28 x Ø 26,5 cm. **La papelera.**

Q-CONNECT®

B



19
LITROS

CÓD.	REF.	COLOR	📦	📦
29616	KF00871	● NEGRO	-	1
29615	KF00849	● PLATA	-	1

PAPELERA METÁLICA DE REJILLA

Papelera de rejilla metálica con forma circular. Capacidad: 19 litros. Medidas: Ø 24 x 34,5 x Ø 29,5 cm. **La papelera.**

sle

C



12
LITROS

CÓD.	COLOR	📦	📦
23322	● GRIS	-	1
23318	● NEGRO	-	1

PAPELERA METÁLICA CON ASAS

Aro inferior de PVC color gris. Capacidad: 12 litros. Medidas: Ø 21,5 x 31,5 cm. **La papelera.**

sle

D



16
LITROS

CÓD.	📦	📦
23272	-	1

PAPELERA METÁLICA CON ASAS

Aro inferior de PVC. Color negro. Capacidad: 16 litros. Medidas: Ø 25,5 x 31,5 cm. **La papelera.**

Q-CONNECT®



SENSOR DE PROXIMIDAD



	CÓD.	REF.	MEDIDAS	CAPACIDAD	FORMA	PILAS	📦	📦
1	156174	KF11307	25 x 38 cm	10 l	REDONDA	4 AAA	-	1
2	156175	KF11308	33 x 50 x 24 cm	30 l	RECTANGULAR	4 AA	-	1
2	156176	KF11309	40 x 63 x 27 cm	60 l	RECTANGULAR	6 AA	-	1
2	156177	KF11310	40 x 82 x 27 cm	80 l	RECTANGULAR	6 AA	-	1

PAPELERA CONTENEDOR METÁLICO CON TAPA AUTOMÁTICA

Papelera fabricada en metal con acabado espejo. Con sistema de apertura automática que detecta los movimientos. Resistente, higiénico y seguro. Funciona con pilas. Pilas no incluidas. Ideal para oficinas y restaurantes. **La papelera.**



UNIDAD MÍNIMA DE VENTA



PERMITE APERTURA DE ENVASE



MEDIDAS: ANCHO X ALTO X PROFUNDIDAD

PAPERFLOW

A

60 LITROS

CÓD.	COLOR	USO		
150343	● AMARILLO	PLÁSTICO Y ENVASES	-	1
150341	● AZUL	PAPEL Y CARTÓN	-	1
150342	● NEGRO	RESIDUO ORGÁNICO	-	1

PAPELERA PLÁSTICO DE RECICLAJE

Papelera de reciclaje en poliestireno de alta resistencia, fuerte y duradera. Ideal para la clasificación de residuos. Contenido fácilmente identificable gracias a los pictogramas. Papeleras fácilmente acoplables. 2 sentidos de presentación. Capacidad: 60 litros. Medidas: 36,3 x 76 x 26,3 cm. **La papelera.**



B

52 LITROS

CÓD.		
46731	-	1

PAPELERA BASCULANTE

Papelera metálica basculante. Parte inferior de PVC. Ganchos interiores para bolsa. Base de PVC. Color negro. Capacidad: 52 litros. Medidas: 32 x 65 x 25 cm. **La papelera.**



C



CÓD.	REF.		
164126	CO01	-	1

PAPELERA CONTENEDOR RECICLADA ECOUSE

Papelera de gran capacidad fabricada en cartón de doble grosor y gran resistencia. 100% reciclada y reciclable. Sencillo montaje manual. Doble entrada disponible tanto superior o frontal. Capacidad: 70 litros. Medidas: 45 x 65 x 35 cm. **La papelera.**

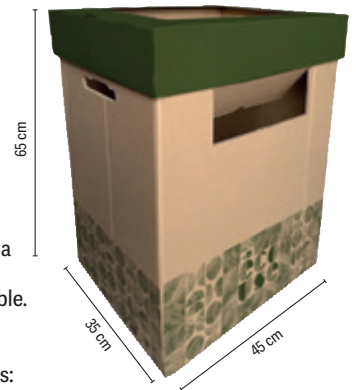

Fellowes

D

CÓD.		
159943	-	1

PAPELERA DE CARTÓN DE RECICLAJE SOBREMESA

Papelera de sobremesa fabricada en cartón de gran resistencia 100% reciclado y reciclable. Montaje automático. Especialmente pensada para reciclaje sencillo de papel u otros materiales. Entrada frontal y tapa superior con bisagras que permite levantarla para tirar productos de mayor tamaño y vaciarla fácilmente. Capacidad 16 litros. Medidas: 24,8 x 22,3 x 31,4 cm. **La papelera.**

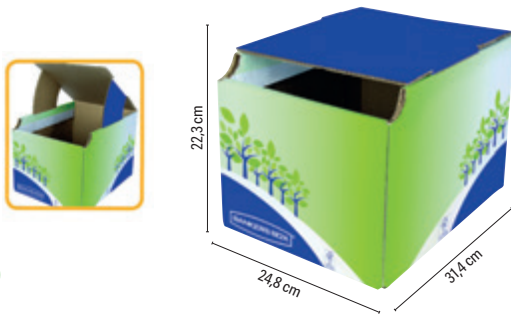

Fellowes

E



CÓD.		
159944	-	1

PAPELERA DE CARTÓN DE RECICLAJE GRAN CAPACIDAD

Papelera gran capacidad fabricada en cartón de doble grosor y gran resistencia 100% reciclado y reciclable. Sencillo montaje manual. Doble entrada disponible tanto superior (con capacidad 69 litros) o frontal (con capacidad para 53 litros). Medidas: 29 x 60 x 39,5 cm. **La papelera.**



F

11 LITROS

CÓD.		
23643	-	1

PAPELERA METÁLICA DE PARED

Papelera metálica de acero inoxidable. Con aberturas. Forma rectangular. Capacidad: 11 litros. Color gris. Medidas: 32,5 x 28,5 x 12,5 cm. **La papelera.**

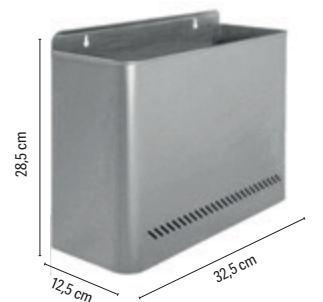

CONTENEDORES CON TAPADERA

Q-CONNECT®

A

VER
pág.
60
BOLSAS DE
BASURA

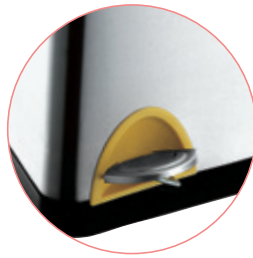

45
LITROS

CÓD.	REF.		
72109	KF16550	-	1

PAPELERA CONTENEDOR METÁLICO CON TAPA Y PEDAL

Contenedor fabricado en acero inoxidable con 3 compartimentos de 15 litros cada uno y tapadera de polipropileno. Ideal para clasificar la basura y hacer más fácil el reciclaje. Capacidad: 45 litros. Medidas: 60,5 x 48,5 x 34 cm. Peso: 6 kg. **La papelera.**

MOBILIARIO

PlasticForte

B

	CÓD.	CAPACIDAD	MEDIDAS		
1	158564	18 l	33 x 40,5 x 28 cm	-	1
2	158565	27 l	38 x 45 x 32 cm	-	1
3	158566	50 l	41 x 63,5 x 36 cm	-	1



PAPELERA CONTENEDOR DE PLÁSTICO CON PEDAL

Cubo con pedal. Diseño actual y sencillo. Gracias a su pedal, evita el contacto con las manos. Es duradero y resistente, fabricado en plástico fácil de limpiar. Fabricado en España. Color plata. **La papelera.**

Q-CONNECT®

C



	CÓD.	REF.	CAP.	MEDIDAS		
1	75175	KF16748	20 l	34 x 45 x 24 cm	-	1
2	75174	KF16747	40 l	41 x 61 x 28 cm	-	1
3	75173	KF16746	58 l	47 x 76 x 33 cm	-	1



PAPELERA CONTENEDOR DE PLÁSTICO CON TAPA

Con tapa balancín. Fácil apertura para retirar la bolsa. 2 asas para facilitar el transporte. Fabricada en plástico. Resistente. Color gris. **La papelera.**

Q-CONNECT®

D



	CÓD.	REF.	COLOR	MEDIDAS	CAPACIDAD		
	166536	KF10064	● AMARILLO	34 x 24 x 45 cm	20 l	-	1
	166537	KF10063	● AZUL	34 x 24 x 45 cm	20 l	-	1
	166538	KF10062	● AMARILLO	47 x 33 x 76 cm	58 l	-	1
	166539	KF10061	● AZUL	47 x 33 x 76 cm	58 l	-	1

PAPELERA CONTENEDOR DE PLÁSTICO CON TAPA

Fabricada en plástico resistente. Tapa de balancín, con 2 asas para facilitar el transporte. Fácil apertura para retirar la bolsa. **La papelera.**



UNIDAD MÍNIMA DE VENTA



PERMITE APERTURA DE ENVASE



MEDIDAS: ANCHO X ALTO X PROFUNDIDAD

CONTENEDORES CON TAPADERA

Q-CONNECT®

A



104 cm

240 LITROS

CÓD. REF.
 166540 KF10499 - 1

PAPELERA CONTENEDOR DE PLÁSTICO CON TAPA

Contenedor de gran capacidad con apertura mediante tapa superior. Posee 2 ruedas que hacen muy fácil su transporte. Capacidad 240 litros. Color verde. Medidas: 61 x 104 x 62 cm. **La papelera.**

Q-CONNECT®

B



76 cm



45 cm

80 LITROS

CÓD. REF.
 36133 KF04237 - 1

PAPELERA CONTENEDOR DE PLÁSTICO CON TAPA

Con tapa balancín y cabecera redonda. Fácil apertura para retirar la bolsa. Color gris. Capacidad: 80 litros. Medidas: Ø 45 x 76 cm. **La papelera.**

Q-CONNECT®

C



75 cm



47 cm

37 cm

100 LITROS

CÓD.	REF.	COLOR	USO	MEDIDAS		
72482	KF16543	● AMARILLO	PLÁSTICO Y ENVASES	37 x 75 x 47 cm	-	1
36130	KF04240	● AZUL	PAPEL Y CARTÓN	51 x 80 x 52,5 cm	-	1
72484	KF16545	● GRIS	RESIDUO ORGÁNICO	37 x 75 x 47 cm	-	1
72481	KF16542	● VERDE	VIDRIO	37 x 75 x 47 cm	-	1

PAPELERA CONTENEDOR DE PLÁSTICO CON TAPA

Fabricada en plástico resistente. Con diferentes colores para facilitar el reciclaje. Capacidad: 100 litros. **La papelera.**

Q-CONNECT®

D



104 cm



61 cm

62 cm

240 LITROS

CÓD. REF. COLOR
 36132 KF04242 ● AZUL - 1
 156148 KF11291 ● GRIS - 1

PAPELERA CONTENEDOR DE PLÁSTICO CON TAPA

Contenedor de gran capacidad con apertura mediante tapa superior. Posee 2 ruedas que hacen muy fácil su transporte. Fabricado en poliestireno de alta densidad. Capacidad de 240 litros. Medidas: 61 x 104 x 62 cm. **La papelera.**



CONTENEDORES DE ALMACENAJE

cep

A

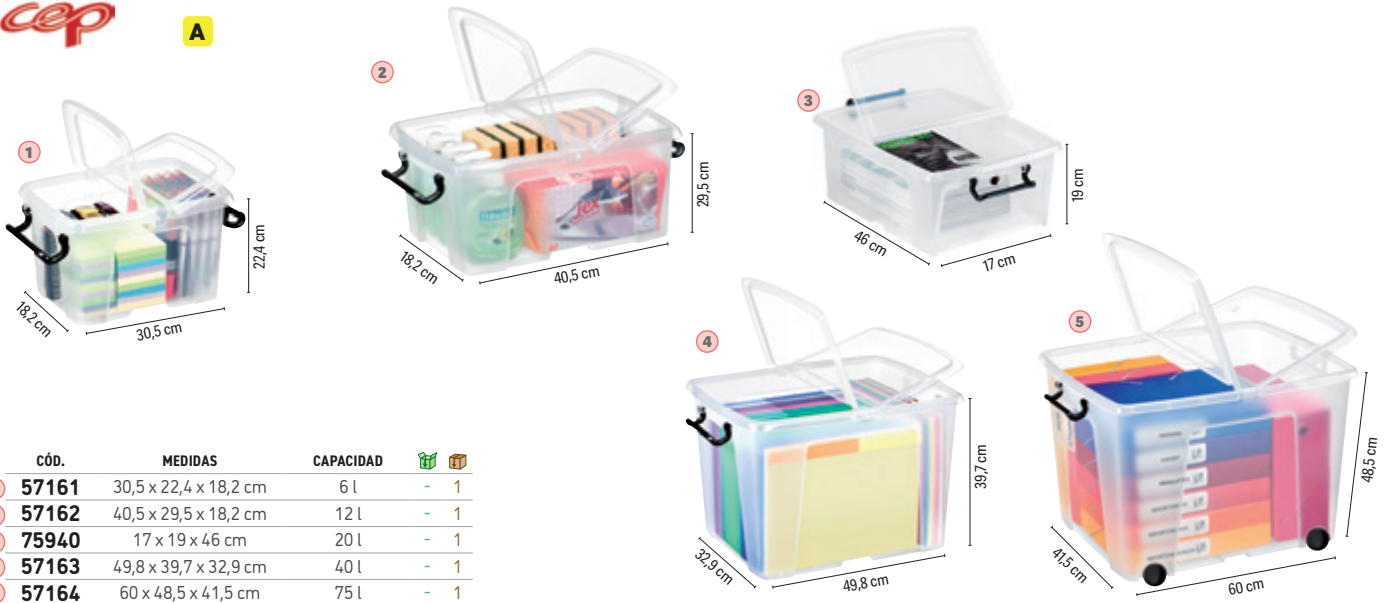

	CÓD.	MEDIDAS	CAPACIDAD		
1	57161	30,5 x 22,4 x 18,2 cm	6 l	-	1
2	57162	40,5 x 29,5 x 18,2 cm	12 l	-	1
3	75940	17 x 19 x 46 cm	20 l	-	1
4	57163	49,8 x 39,7 x 32,9 cm	40 l	-	1
5	57164	60 x 48,5 x 41,5 cm	75 l	-	1

CONTENEDOR DE ALMACENAJE

Contenedor de almacenamiento. Clip de apertura de la tapa en los 2 lados para un fácil acceso al contenido. 2 pinzas de mango proporcionan un cierre seguro. Borde ancho alrededor del perímetro para llevar fácilmente la caja. Ruedas para un mejor desplazamiento. Apilable. Contenido no incluido. **El contenedor.**

PlasticForte

B



	CÓD.	MEDIDAS	CAPACIDAD		
1	155911	62 x 45 x 47 cm	86 l	-	1
2	155909	80 x 60 x 33 cm	100 l	-	1
3	155910	74 x 54 x 48 cm	130 l	-	1

CONTENEDOR DE ALMACENAJE

Caja de plástico con un diseño duradero y funcional para ordenación de gran variedad de productos. Equipada con ruedas y polillero, facilitando su transporte. Las tapas con cierres ayudan a la conservación y aislamiento de lo guardado en ellas. Fabricada en España. **El contenedor.**

PlasticForte

C



	CÓD.	MODELO	MEDIDAS	CAPACIDAD		
1	164544	CON TAPA	37 x 14 x 26 cm	9 l	1	12
2	164545	CON TAPA	40 x 8,5 x 26 cm	5 l	-	1
3	164546	CON TAPA Y BANDEJA	37 x 14 x 26 cm	9 l	-	4

CONTENEDOR DE ALMACENAJE

Caja de plástico con tamaño ideal para guardar material hasta tamaño folio. Fabricada en España. **El contenedor.**



UNIDAD MÍNIMA DE VENTA



PERMITE APERTURA DE ENVASE



MEDIDAS: ANCHO X ALTO X PROFUNDIDAD

MOBILIARIO

PARAGÜEROS



A



32 LITROS

cód. 43523 - 1

PARAGÜERO DE PLÁSTICO CON ASAS

Paragüero sostenible Archivo 2000. Fabricado en poliestireno 100% reciclado y reciclable. No se oxida. Capacidad para 12 paraguas. Muy resistente a golpes, rayaduras y productos de limpieza. Ideal para todo tipo de oficinas, locales comerciales y grandes superficies. Color negro. Fabricado en España. Medidas exteriores: 255 x 640 mm. **El paragüero.**



B

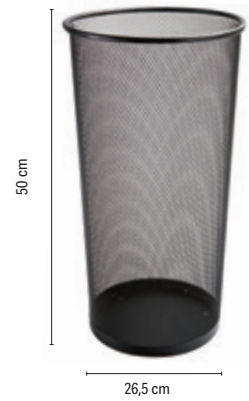

22,6 LITROS

CÓD.	REF.	COLOR	1
35517	KF00829	● NEGRO	- 1
35516	KF00828	● PLATA	- 1

PARAGÜERO METÁLICO DE REJILLA

Paragüero metálico perforado. Medidas: Ø 26,5 x 50 cm. **El paragüero.**



C



20 LITROS

CÓD.	COLOR	1
23313	○ BLANCO	- 1
23316	● GRIS	- 1
23314	● NEGRO	- 1

PARAGÜERO METÁLICO

Paragüero metálico con aros cromados. Medidas: Ø 21,5 x 50 cm. **El paragüero.**



D

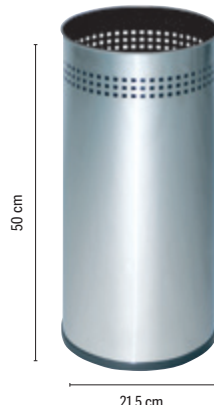

20 LITROS

cód. 52780 - 1

PARAGÜERO METÁLICO

Paragüero metálico perforado. Color plateado. Aro inferior fabricado en PVC. Medidas: Ø 21,5 x 50 cm. **El paragüero.**



E

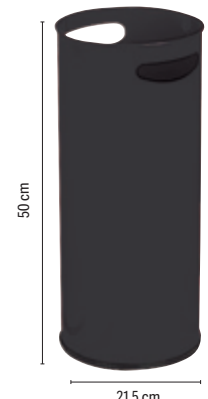

20 LITROS

cód. 23326 - 1

PARAGÜERO METÁLICO CON ASAS

Paragüero metálico con asas. Aro inferior fabricado en PVC. Color negro. Medidas: Ø 21,5 x 50 cm. **El paragüero.**



F



BOLSAS DE RECAMBIO
Pack de 500 uds.

CÓD.	MODELO	1
155578	LARGO	- 1

cód. 155576 - 1

MÁQUINA EMBOLSADORA DE PARAGUAS

Máquina para embolsar paraguas. Fabricada en acero. Embolsa paraguas cortos y largos. En pocos segundos se embolsa el paraguas en una bolsa de plástico transparente. Capacidad para 500 bolsas cortas y 500 bolsas largas. Medidas: 25 x 74 x 35 cm. **La máquina.**

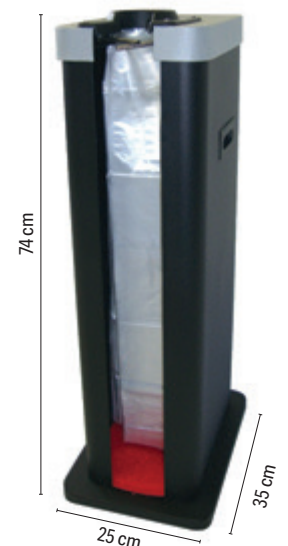

PERCHEROS



A

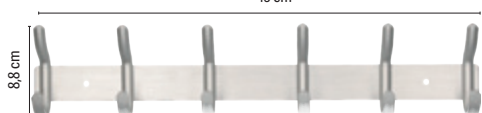

CÓD.	REF.	COLOR	COLGADORES		
163699	PH02	● NEGRO	5	-	1
163698	PH01	● PLATA	6	-	1

PERCHERO DE PARED

Perchero de pared con colgadores metálicos. Diseño moderno y fácil instalación. Medidas: 43 x 8,8 x 5,5 cm. **El perchero.**



B



CÓD.	COLOR		
23263	○ BLANCO	-	1
23262	● NEGRO	-	1

PERCHERO METÁLICO DE PARED

Perchero de pared con 4 colgadores metálicos. Medidas: 55 x 10 x 5 cm. **El perchero.**

Q-CONNECT®

C

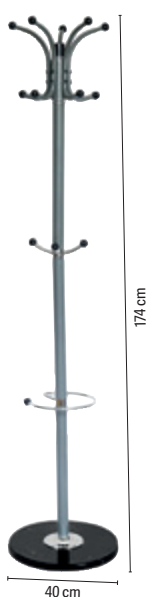
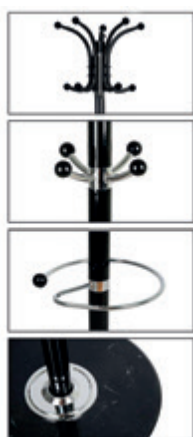

CÓD.	REF.	COLOR		
152884	KF17120	● GRIS	-	1
152883	KF17119	● NEGRO	-	1

PERCHERO METÁLICO DE PIE

Perchero metálico con base redonda que proporciona mayor estabilidad. Con 10 colgadores, paraguero y ganchos portabolsos. Con acabado redondeado para proteger las prendas de ropa. Medidas: Ø 40 x 174 cm. **El perchero.**

Q-CONNECT®

D



CÓD.	REF.	MODELO	COLGADORES		
1	156785	KF17287	SIMPLE	5	- 1
2	156786	KF17288	PARAGÜERO	6	- 1

PERCHERO METÁLICO DE PIE

Perchero metálico con detalles en madera. Color negro. Medidas: 28,5 x 177 cm. **El perchero.**

Q-CONNECT®

E



CÓD.	REF.	COLOR		
152881	KF17117	○ BLANCO	-	1
152880	KF17116	● NEGRO	-	1
152882	KF17118	● ROJO	-	1

PERCHERO METÁLICO DE PIE

Perchero metálico muy estable de diseño sencillo y moderno. Con 8 colgadores y ganchos portabolsos. Con acabado redondeado para proteger las prendas de ropa. Medidas: 51 x 173 cm. **El perchero.**

R rocada

F



N

CÓD.		
170860	-	1

PERCHERO METÁLICO DE PIE

Robusto y elegante perchero con soporte para sombrilla y corona giratoria que ofrece mucho espacio y se puede colocar de forma variable. El perchero tiene 32 ganchos: 8 ganchos, 16 ganchos de chaqueta de plástico y 4 ganchos adicionales en la columna y en el soporte de la sombrilla. El soporte para sombrilla con un diámetro de 27 cm tiene espacio para hasta 8 sombrillas y 4 paraguas. Gracias a la pesada base de hormigón con fieltro que protege el suelo y el tubo de acero macizo con una altura de 175 cm es un soporte estable y resistente para equipar con prendas y accesorios. Medidas: 46 x 175,2 x 46 cm. **El perchero.**



R rocada

G



N

CÓD.		
170861	-	1

PERCHERO METÁLICO DE PIE

Perchero con 7 barras atornilladas y escalonadas garantiza una distribución ideal de la carga y permite un cómodo acceso. Compacto y bien diseñado: gracias a su tamaño compacto, es especialmente adecuado para uso privado o como armario secundario. Placa de pie plana de acero macizo de gran diámetro y 5 almohadillas de fieltro protegen el suelo y garantizan una estabilidad perfecta. Montaje rápido y fácil. Medidas: 35 x 177 x 35 cm. **El perchero.**



UNIDAD MÍNIMA DE VENTA



PERMITE APERTURA DE ENVASE



MEDIDAS: ANCHO X ALTO X PROFUNDIDAD

PERCHEROS

MAUL

A



N

cód. 171843 - 1

PERCHERO METÁLICO DE PIE

Superficie negra mate y cabezales redondos de madera de haya, tres ganchos rectos y un gancho elíptico. Diámetro reducido también para habitaciones pequeñas. Color negro RAL 9004. Montaje rápido y sencillo. Reciclable: desmontar y devolver al ciclo de materiales. Medidas: 36,5 x 180 x 36,5 cm. **El perchero.**



MAUL

B

N

cód. 171842 - 1

PERCHERO METÁLICO DE PIE CON PARAGÜERO

Perchero de acero para uso intensivo. Los rieles de ropa con ganchos en ambos lados distribuyen la carga y permiten un fácil acceso. Base revestida de plástico pesado y protectores de fieltro para el suelo. Parte superior giratoria de Ø 37,5 cm. 16 ganchos, 8 ganchos de metal para abrigos, 4 ganchos adicionales de plástico en el poste y el soporte para paraguas. Soporte para paraguas de Ø 27 cm (hasta 8 paraguas y 4 paraguas telescópicos). Color negro RAL 9004. Reciclable: desarmar y reciclar. Medidas: 37,5 x 180 x 37,5 cm. **El perchero.**



sle

C

cód. 21937 - 1

PERCHERO METÁLICO DE PIE

Perchero metálico, parte superior cromada con 6 colgadores, con acabado redondeado para proteger las prendas de ropa. Medidas: Ø 38 x 177 cm. **El perchero.**

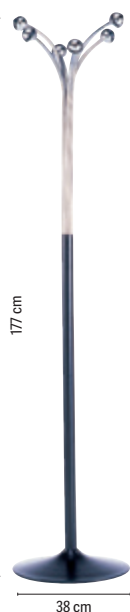

sle

D

CÓD.	COLOR		
23664	● GRIS	-	1
23697	● NEGRO	-	1
27689	● NEGRO*	-	1
23666	● ROJO	-	1

*Dividido en dos piezas.

PERCHERO METÁLICO DE PIE

Perchero metálico con 8 colgadores, con acabado redondeado para proteger las prendas de ropa. Medidas: Ø 38 x 177 cm. **El perchero.**

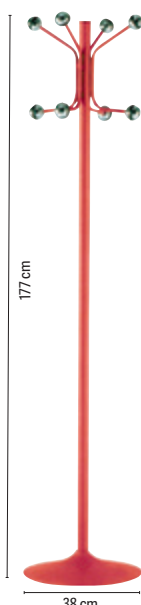

sle

E

cód. 52779 - 1

PERCHERO METÁLICO DE PIE

Perchero metálico, pintado, con 8 colgadores y paraguero en la parte inferior. Color negro y plata. Medidas: Ø 38 x 177 cm. **El perchero.**

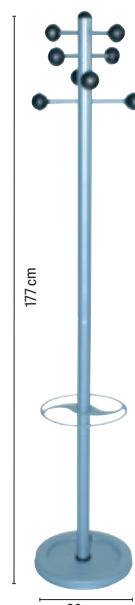

UNILUX

F

CÓD.	COLOR		
154391	● GRIS	-	1
154390	● NEGRO	-	1

PERCHERO METÁLICO DE PIE

Perchero fabricado en acero. Con 8 perchas redondeadas para no dañar las prendas. El cabezal giratorio permite un fácil acceso a todas las prendas. También cuenta con paraguero ajustable en altura con capacidad para 9 paraguas y bandeja de goteo. La base pesa 6 kg, asegurando así la estabilidad del perchero. Medidas: Ø 34 x 175 cm. Peso: 8,44 kg. **El perchero.**

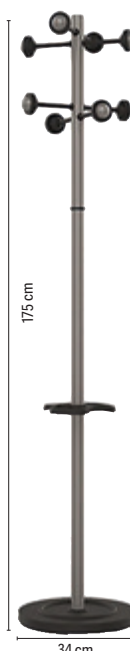

UNILUX

G

cód. 154393 - 1

PERCHERO METÁLICO DE PIE

Perchero fabricado en acero y pintado con pintura epoxi satinada. Con 6 perchas redondeadas que no deforman las prendas. Cada colgador cuenta con un orificio para colgar perchas y dos pequeños ganchos a los lados para colgar bufandas y otros accesorios. El cabezal giratorio permite un fácil acceso a todas las prendas. También cuenta con paraguero ajustable en altura con capacidad para 9 paraguas. Medidas: Ø 34 x 175 cm. Peso: 7,97 kg. **El perchero.**



PAPERFLOW

H

CÓD.	COLOR		
150345	○ BLANCO	-	1
150344	● NEGRO	-	1

PERCHERO MADERA DE PIE

Perchero en madera contrachapada marina barnizada. Su base garantiza la perfecta estabilidad. Con 6 colgadores superiores en poliestireno y 2 en acero cromado en la parte media. Paraguero en la parte inferior y taza de recuperación de agua. Paraguas no incluido. Medidas: Ø 35 x 180 x 35 cm. Peso: 5,9 kg. **El perchero.**

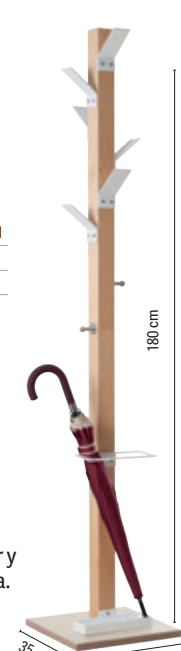



easyCloth®
by PAPERFLOW

« Solamente un líder europeo ofrece diseños de este tipo »

PAPERFLOW



easyDisplays®
by PAPERFLOW

MAUL

A

N

CÓD. 171841 - 1

PERCHERO METÁLICO DE PIE

Perchero de pie compacto de alta calidad, resistente y de diseño elegante. Con mucho espacio de almacenamiento: 8 ganchos para colgar prendas y 2 ganchos adicionales en la columna. Certificado de seguridad GS. Construcción metálica muy robusta con gran placa de pie de acero pesado. Ideal para oficinas, salas de recepción, consultas y zonas de acceso público. Acabado profesional: más de 100 años de experiencia en el tratamiento de metales. Gancho de metal cromado firmemente atornillado que no se tambalea de Ø 2 cm. La gran placa base plana de acero garantiza una estabilidad perfecta y reduce el riesgo de tropiezos. Pie con protectores de fieltro para el suelo. Color negro RAL 9004. Montaje sencillo. Reciclable: desmontar y devolver al ciclo de materiales. Medidas: 52 x 180 x 40 cm. **El perchero.**



rocada

B

N

CÓD. 170862 - 1

PERCHERO METÁLICO CON RUEDAS

Perchero móvil de metal con un total de 10 ganchos con espacio para guardar hasta 16 chaquetas, abrigos, bolsos o accesorios. Su tamaño compacto hace que el perchero se pueda adaptar a cualquier habitación y es especialmente adecuado para salas de eventos, ferias o para el hogar. Fabricado en metal resistente, muy estable y con barra transversal maciza, la barra convence por su seguridad y estabilidad. El diseño inteligente del organizador de ropa garantiza un montaje rápido y fácil. Color negro. Medidas: 116 x 172 x 50,8 cm. **El perchero.**

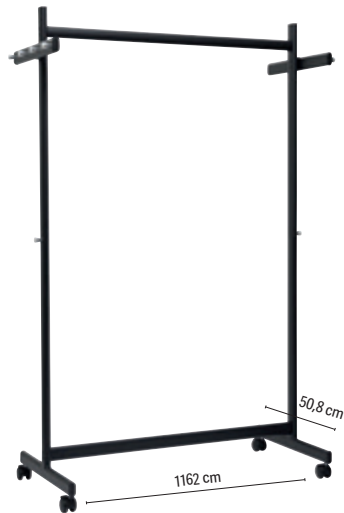

rocada

C

N

CÓD. 170863 - 1

PERCHERO CABALLETE EXTENSIBLE CON RUEDAS

Perchero móvil de metal con brazos laterales extensibles con espacio para guardar hasta 40 chaquetas o abrigos. Su tamaño compacto hace que el perchero se pueda adaptar a cualquier habitación y es especialmente adecuado para salas de eventos, ferias, hogar o mercadillos. Fabricado en metal resistente, con barra para colgar ropa resistente a la flexión y una amplia disposición de las patas. Diseño inteligente del organizador de ropa que garantiza un montaje rápido y fácil. Color negro. Medidas: 127 x 157 x 50,5 cm. **El perchero.**

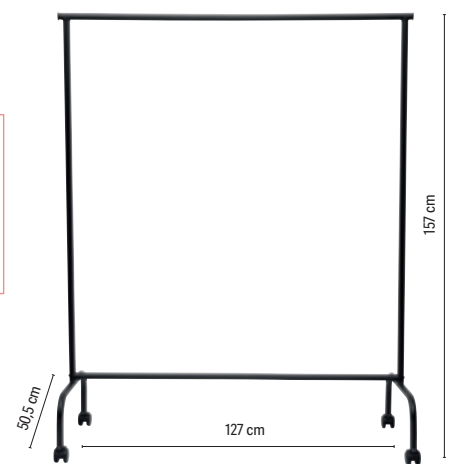

UNILUX

D

20 KILOS

CÓD. 154394 - 1

PERCHERO METÁLICO CON RUEDAS

Perchero con ruedas para facilitar su desplazamiento. Su barra transversal es ajustable en altura y anchura. Con capacidad para 40 prendas y 20 kg de peso. Color negro/cromado. Medidas: 80 - 150 x 102 - 166 x 42 cm. Peso: 1,9 kg. **El perchero.**



sie

E

CÓD. 36284 - 1

VESTIDOR PORTÁTIL CON REPISA

Perchero vestidor portátil con ruedas y con repisa superior para soporte de ropa y objetos. Pintado en epoxi. Con capacidad para 40 perchas. Medidas: 148 x 171 x 58 cm. **El perchero.**



¿ES NECESARIA UNA SUPERFICIE PROTECTORA?

- ¡Sí! - Para proteger el suelo del roce de la silla, ya que su fricción puede resultar agresiva, provocando arañazos y desgaste.
- ¡Sí! - Porque le cuida a usted y a su productividad, facilitando el desplazamiento de la silla y reduciendo la presión sobre los músculos.

ALFOMBRAS DE SUELO

Q-CONNECT®

A

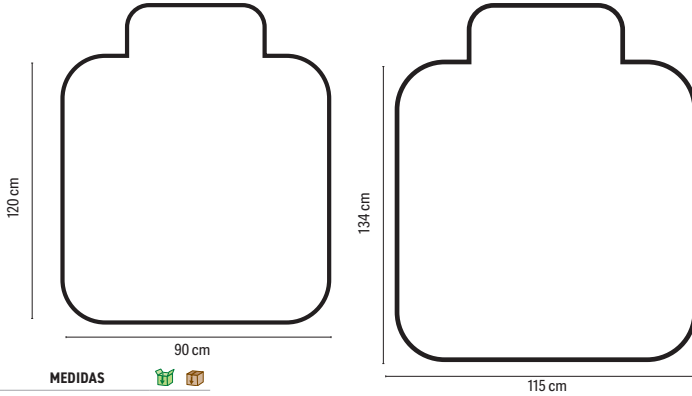

CÓD.	REF.	MEDIDAS		
32378	KF00191	90 x 120 cm	-	1
32379	KF00192	115 x 134 cm	-	1

ALFOMBRA DE SUELO

Superficie protectora para suelos fabricada en PVC. Resistente y cómoda de pisar, para proteger el desgaste que sufren los parquet y suelos, debido a la fricción de las ruedas de la silla. Aísla de la humedad y del frío. Grosor: 2 mm. **La alfombra.**

Q-CONNECT®

B

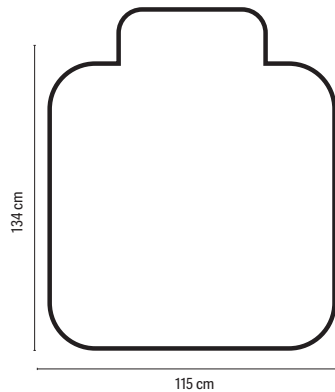

CÓD.	REF.		
32377	KF02256	-	1

ALFOMBRA DE SUELO PARA MOQUETAS

Superficie protectora para moquetas fabricada en PVC. Resistente y cómoda de pisar, protege del desgaste que sufren las moquetas con la fricción de las ruedas de la silla. Aísla de la humedad y del frío. Grosor: 2,2 mm. Medidas: 115 x 134 cm. **La alfombra.**

Q-CONNECT®

C

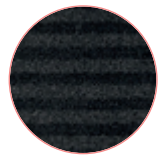

CÓD.	REF.	MEDIDAS		
169372	KF03777	60 x 40 cm	-	1
169373	KF03778	90 x 60 cm	-	1
169374	KF03779	90 x 150 cm	-	1

ALFOMBRA PREMIUM PARA SUELO INTERIOR

Alfombra premium para interiores perfecta para distintos usos. Base antideslizante de PVC que garantiza que permanezca en su lugar, brindando seguridad y evitando resbalones. Patrón de franjas de fibra de PP y fieltro en la parte superior que agrega un toque de estilo y elegancia. Además, su color gris neutro se adapta fácilmente a cualquier decoración. Disfruta de una alfombra de alta calidad que combina funcionalidad y estética en un solo producto. **La alfombra.**

PAPERFLOW

D



CÓD.	MEDIDAS		
43542	90 x 60 cm	-	1
43543	150 x 90 cm	-	1

ALFOMBRA ANTIPOLVO POLIPROPILENO

Felpudo fabricado 100% polipropileno. Con superficie antideslizamiento de vinilo. Grosor: 5 mm. **La alfombra.**

PAPERFLOW

E



CÓD.	MEDIDAS		
43544	90 x 60 cm	-	1
43545	150 x 90 cm	-	1

ALFOMBRA ANTIPOLVO POLIPROPILENO

Felpudo fabricado 100% polipropileno. Con superficie antideslizamiento de vinilo. Grosor: 8 mm. **La alfombra.**

PAPERFLOW

F

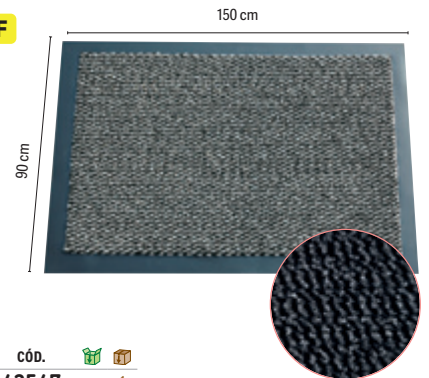

CÓD.		
43547	-	1

ALFOMBRA ANTIPOLVO POLIAMIDA

Felpudo con cepillo compuesto de poliamida 100%. Con superficie antideslizamiento de vinilo. Altura: 7 mm. Lavable. Color gris. Medidas: 150 x 90 cm. **La alfombra.**



UNIDAD MÍNIMA DE VENTA



PERMITE APERTURA DE ENVASE



MEDIDAS: ANCHO X ALTO X PROFUNDIDAD



CARROS

Q-CONNECT®

A



cód.
24965

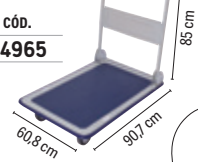

cód.
24696

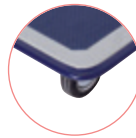

CÓD.	MEDIDAS	CARGA MAX.	PESO		
24696	47,2 x 72,5 x 82 cm	150 kg	9,1 kg	-	1
24965	60,8 x 85 x 90,7 cm	300 kg	16,2 kg	-	1

CARRITO PLEGABLE

Carro plegable de transporte para paquetería. Con asa abatible y 4 ruedas. Plataforma con revestimiento antideslizante. **El carro.**

CARRETILLAS

Q-CONNECT®

B



cód.
25330 - 1

CARRETILLA PORTAPAQUETES

Carretilla de aluminio plegable. Con pala de acero que soporta un peso máximo de hasta 90 kg. Con ruedas de goma. Fabricada bajo las estrictas normas GS. Medidas: 41 x 70 + 40 x 39 cm. Peso: 6,8 kg. **La carretilla.**

Q-CONNECT®

C



cód.
156483 - 1

CARRETILLA PORTAPAQUETES

Carretilla portapaquetes. Con ruedas. Carga hasta 250 kg. Medidas: 64,5 x 122,5 x 66,5 cm. **La carretilla.**



TABURETES DE ESCALÓN

Q-CONNECT®

D



CÓD.	REF.	COLOR		
35640	KF00635	● AZUL	-	1
25381	KF00634	● GRIS	-	1
24640	KF00633	● NEGRO	-	1

TABURETE CON RUEDAS RETRÁCTILES

Taburete altamente resistente y firme. Fabricado en ABS. Con ruedas de gomas retráctiles que lo hace muy fácil de transportar y firme a la vez, al permanecer fijo en el suelo. Con dos niveles. Soporta hasta 150 kg. Medidas: Ø 43,5 x 43 x 28 cm. **El taburete.**

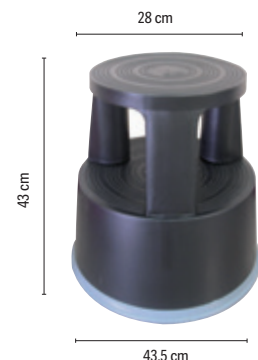

ESCALERAS

Q-CONNECT®

A

EN 131



CÓD. REF.
159577 KF11141 - 1

ESCALERA DE ALUMINIO

Escalera fabricada en aluminio. 3 peldaños. Soporta hasta 150 kg. EN-131. Medidas: 40 x 126 x 59 cm. **La escalera.**

Q-CONNECT®

B

EN 131



CÓD. REF.
31967 KF00315 - 1

ESCALERA DE ALUMINIO

Fabricada con materiales de alta fiabilidad cumpliendo la norma EN-131 y GS. Con sistema de bloqueo y bandeja para herramientas. Peso máximo soportable: 150 kg. Medidas: 43 x 149 x 72 cm. Peso: 3,20 kg. 4 peldaños. **La escalera.**

Q-CONNECT®

C

EN 131



CÓD. REF.
31968 KF00316 - 1

ESCALERA DE ALUMINIO

Fabricada con materiales de alta fiabilidad cumpliendo la norma EN-131 y GS. Con sistema de bloqueo y bandeja para herramientas. Peso máximo soportable: 150 kg. Medidas: 45 x 172 x 85 cm. Peso: 3,80 kg. 5 peldaños. **La escalera.**

Q-CONNECT®



D

EN 131



CÓD. REF.
31969 KF00317 - 1

ESCALERA DE ALUMINIO

Fabricada con materiales de alta fiabilidad cumpliendo la norma EN-131 y GS. Con sistema de bloqueo y bandeja para herramientas. Peso máximo soportable: 150 kg. Medidas: 48 x 193 x 99 cm. Peso: 4,20 kg. 6 peldaños. **La escalera.**

ALTIPESA

E

EN 131



CÓD.
155934 - 1

ESCALERA MÓVIL CON PLATAFORMA

Escalera industrial. Construida con perfiles de aluminio de extrusión con 6 peldaños. Escalones de 8 cm con relieves antideslizantes, atornillados. Altura entre escalones de 25 cm. Plataforma de trabajo de 45 x 45 cm, zócalo y guardacuerpos de 95 cm en aluminio. Pasamanos a ambos lados a partir de 1 m de altura de plataforma. Tirantes de seguridad en aluminio a partir de 6 peldaños. Bandeja para herramientas. Cuatro ruedas giratorias con freno: dos delanteras de $\varnothing 7,5$ cm y dos traseras de $\varnothing 12,5$ cm. Grandes tapas finales de PVC antideslizante. Soporta hasta 150 kg. Altura hasta plataforma: 140 cm. Altura en tijera: 340 cm. Ancho inferior frontal: 105 cm. Ancho superior frontal: 73 cm. Peso 22 kg. **La escalera.**



F

EN 131



CÓD.
159578 - 1

ESCALERA TELESCÓPICA

Escalera telescópica de aluminio con 4 + 4 peldaños engastados con relieves antideslizantes. Cumple la norma EN131-4. Tapafinales de PVC antideslizantes. Altura en tijera: 300 cm. Bisagras de acero con sistema de bloqueo. Sistema telescópico de posicionamiento de aluminio de fundición. Diseñada para soportar 150 kg. **La escalera.**

MOBILIARIO



UNIDAD MÍNIMA DE VENTA



PERMITE APERTURA DE ENVASE



MEDIDAS: ANCHO X ALTO X PROFUNDIDAD



YOUR CLEVER T✔-D✔ COMPANION

