

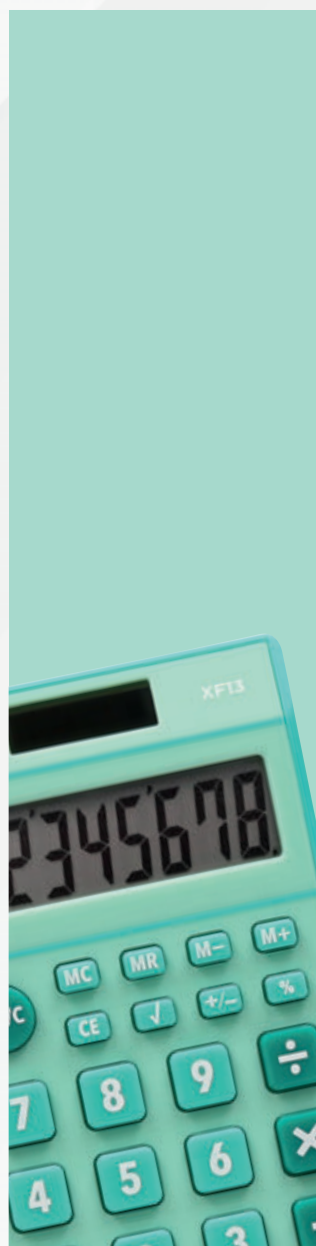





CATALOGUE **GÉNÉRAL** 2025





antartik*

SOMMAIRE

	CLASSEMENT ET ARCHIVAGE	25-78
	PRÉSENTATION DE DOCUMENTS	79-102
	ORGANISATION DE BUREAU	103-124
	BLOCS, CAHIERS ET CARNETS	125-186
	LES PAPIERS ET LES BOBINES	187-202
	COURRIER ET EXPÉDITION	203-226
	ÉTIQUETAGE, SIGNALÉTIQUE ET TIMBRES	227-252
	ÉCRITURE ET CORRECTION	253-334
	PETITES FOURNITURES DE BUREAU	335-386
	CONFÉRENCE ET COMMUNICATION	387-418
	MOBILIER	419-458
	SERVICES GÉNÉRAUX	459-526
	ENVIRONNEMENT INFORMATIQUE	527-560
	MATÉRIEL DE BUREAU ET D'IMPRESSION	561-596
	CONSOMMABLES	597-608
	DESSIN ET BEAUX-ARTS	609-650

COMLANDI

VOTRE PARTENAIRE COMMERCIAL DE CONFIANCE

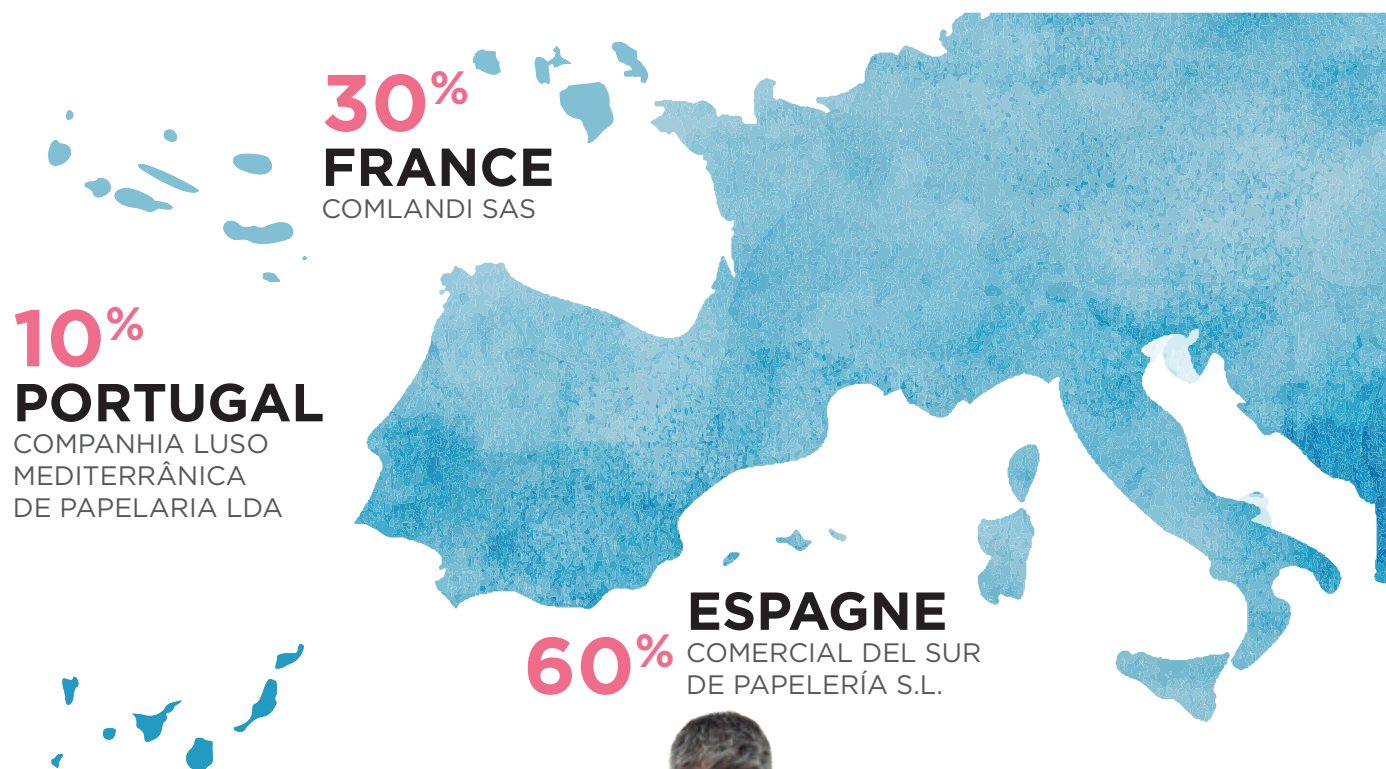

2 Centres logistiques :
Caudebec-lès-Elbeuf (Rouen) et
Saint-Quentin-Fallavier (Lyon)

**Bureau principal à Fontenay-
sous-bois.**

Plus de 60 employés.

Plus de 16 000 articles en stock,
et des milliers de références
supplémentaires en opération
saisonnnière.

**Propriétaire de l'Enseigne Rouge
Papier et du réseau commercial
Hyperburo.**

**ROUGE
PAPIER**

Rouge Papier est une grande Enseigne de papeterie, de matériel scolaire et de fournitures de bureau. Le réseau Rouge Papier offre ses services à **plus de 300 partenaires** sur tout le territoire français. Il bénéficie de supports, d'outils de communication, de concepts innovants et de nombreux avantages que représente le fait d'appartenir à un groupe de partenaires ayant des besoins et des intérêts communs, qui travaillent sous un nom d'enseigne prestigieux avec un opérateur bénéficiant de plus de 60 ans d'expérience dans le secteur.

Depuis avril 2019, **Hyperburo** fait partie de la SAS Comlandi, filiale française du groupe international Comercial del Sur de Papelería. Grâce à cette nouvelle affiliation, Hyperburo dispose désormais de deux plateformes logistiques françaises hautement performantes. Les clients profitent ainsi d'un service de livraison optimisé pour toutes les commandes en 24/48 heures sur tout le territoire français. Plus de 40 concessionnaires font confiance à Hyperburo.

**hyper
buro**



GROUPE COMERCIAL DEL SUR

4 Centres logistiques : 2 en France (Caudebec-lès-Elbeuf et Saint-Quentin-Fallavier) et 2 en Espagne (Guadalajara et Málaga).

Plus de **65 ans d'expérience.**

Plus de **325 employés.**
Capital **100% privé.**

Plus de **20 000** produits en stock.

Plus de **60 000** m² d'installations.

FABRICANTS

Fabricants de la marque **Liderpapel** depuis plus de 40 ans. Liderpapel est la marque offrant la gamme la plus large de matériel scolaire et la meilleure relation qualité/prix. Parmi les produits phares de la marque, nous retrouvons ceux de la gamme **Antartik**, véritables produits de lifestyle de qualité supérieure, aux modèles séduisants et aux couleurs uniques.

NOS MARQUES



antartik®

BELIUS

GREENING



ACTIVITÉ INTERNATIONALE

Nous sommes membre de l'alliance internationale **INTERACTION**, dont font partie les plus grands distributeurs de matériel de bureau et de papeterie d'Europe. Les ventes annuelles du groupe s'élèvent à plus de 2 milliards d'euros. **Q-Connect®**, la marque exclusive de l'alliance, garantit des prix plus compétitifs ainsi qu'une des plus larges gammes de produits sur le marché.

GROSSISTES DISTRIBUTEURS

Grossiste reconnu au niveau européen, nous distribuons les meilleures marques de papeterie, de fournitures scolaires et de matériel de bureau.



Distributeur
exclusif

Artline®
ESPAÑA

Pentel.
PORTUGAL

M+R
Möbius+Ruppert
ESPAÑA Y
PORTUGAL

Henkel
PORTUGAL

SERVICE LOGISTIQUE LE PLUS AVANCÉ

**24-48
HEURES**

Nous vous offrons **le service logistique le plus avancé** : service de livraison à un tiers, bons de livraison et emballages personnalisés, déconditionnement (minipicking).

Notre taux de service dépasse les 98% sur les références du catalogue Général.

Nos plateformes logistiques sont situées dans des **villes stratégiques** afin de pouvoir livrer les commandes **dans les meilleurs délais**.

Nous évitons à nos clients tout problème d'entreposage et mettons à leur disposition un stock permanent d'articles.

Les commandes reçues avant 17h, et dans certains cas jusqu'à 22h, sont livrées le jour suivant en France métropolitaine suivant l'adresse de livraison. Notre service de livraison urgente est également disponible (avant 10h) pour toute demande spécifique.



ESPAGNE

Guadalajara:

19 500 m²

Málaga:

12 000 m²

4

**CENTRES
LOGISTIQUES**

FRANCE

Saint-Quentin-Fallavier:

5000 m²

Caudebec-lès-Elbeuf:

11 000 m²



1 SIÈGE SOCIAL ET CENTRE LOGISTIQUE NORD

Bâtiment 1
7, rue Chennevière
76320 Caudebec-lès-Elbeuf (Rouen).
Du lundi au jeudi : 9h00 - 17h30.
Vendredi : 9h00 - 16h00.

2 BUREAUX COMLANDI

2, avenue Jean Moulin
94120 Fontenay-Sous-Bois (Paris).
Du lundi au jeudi : 9h00 - 17h30.
Vendredi : 9h00 - 16h00.

3 CENTRE LOGISTIQUE SUD

Cellules 21 à 23. 20 rue du Ruisseau.
38070 Saint-Quentin-Fallavier (Lyon).
Du lundi au jeudi : 9h00 - 17h30.
Vendredi : 9h00 - 16h00.

4 SIÈGE SOCIAL, USINE LIDERPAPEL ET CENTRE LOGISTIQUE SUD DE L'ESPAGNE

C/ Bodegueros, 54.
29006 Málaga.
Du lundi au vendredi : 8h30 - 18h00.

5 CENTRE LOGISTIQUE NORD DE L'ESPAGNE

Avda. Castilla la Mancha, 23
19171 Cabanillas del Campo (Guadalajara).
Du lundi au vendredi : 8h30 - 18h00.

6 SIÈGE SOCIAL PORTUGAL, BUREAUX COMPANHIA LUSO-MEDITERRANICA LDA

Rua da Paz, 66 1º andar,
Sala 19 - 4050 - 461 Porto.
Du lundi au vendredi : 10h00 - 14h00
et 15h00 - 19h00.



TOUJOURS CONNECTÉS



AUX RÉSEAUX SOCIAUX

Nous poursuivons notre croissance, et nos clients veulent être au courant des dernières tendances en papeterie et fournitures de bureau.

Toutes nos nouveautés **Liderpapel et Antartik** sont disponibles sur nos chaînes.



INSTAGRAM
LIDERPAPEL
FRANCE

+ 7 000



INSTAGRAM
ROUGE
PAPIER

+ 11 000



INSTAGRAM
HYPERBURO

+ 8 200



FACEBOOK
LIDERPAPEL
FRANCE

+ 8 300



FACEBOOK
ROUGE
PAPIER

+ 21 000



FACEBOOK
HYPERBURO

+ 15 000



TIK TOK
ROUGE
PAPIER

+ 11 600



TIK TOK
HYPERBURO

+ 10 400

NOUS CONTACTER

www.comlandi.fr
Retrouvez toute l'information sur notre société.

02 32 96 68 50

Du lundi au jeudi :
de 9h00 à 17h30.
Le vendredi :
de 9h00 à 16h00.

contact.rp@rouge-papier.fr

b2zen@rouge-papier.fr
Pour toute demande concernant le B2B et la boutique en ligne B2Zen.



ROUGE
PAPIER

antartik[®]

hyper
buro

SERVICES APRÈS-VENTE

Energizer

consumer.serviceeu@energizer.com

Verbatim

<https://www.verbatim.fr/fr/support-centre/>

Fellowes

Tél : 01 78 64 91 00
france-customerservice@fellowes.com

DYMO

Tél : 01 57 32 48 46
dymoeurope@newellco.com

OKI

Tél : 01 76 54 21 50
www.oki.fr/garantie



Tél : 01 70 48 53 19
<https://support.hp.com/fr-fr>

TnB

Tél : 04 90 42 38 38
adv@t-nb.com

EPSON
EXCEED YOUR VISION

Tél : 09 74 75 04 04
www.epson.fr/retouratellieroeur

NOVUS

Tél : 03 28 50 02 91
sav@novus-dahle.com



Tél : 01 73 04 81 70

PRINCIPAUX FOURNISSEURS

Travailler avec les plus grands fournisseurs nationaux et internationaux est synonyme de **qualité**, c'est pourquoi nous collaborons avec les fournisseurs qui apportent de la valeur ajoutée à notre large gamme de produits.

ENSEIGNE ROUGE PAPIER

ROUGE
PAPIER

QUI SOMMES- NOUS ?

Rouge Papier est **la première enseigne de papeterie de France** avec un réseau de plus de 300 adhérents.

Depuis mai 2015, **ROUGE PAPIER est l'enseigne de CS COMLANDI**, qui fait partie du groupe Comercial del Sur de Papelería, un groupe européen présent en France, en Espagne et au Portugal, et bénéficiant d'une expérience de plus de 60 ans dans le marché de la papeterie, des fournitures de bureau et des fournitures scolaires.

Notre réseau de plus de **300 distributeurs** bénéficie d'une centrale d'achat européenne, de 2 plateformes logistiques (20 000 m²), et d'outils marketing adaptés à chaque métier. Nos adhérents bénéficient également d'un service IT des plus performants du marché qui leur permet d'avoir un site marchand personnalisé, d'un Click and Collect, ainsi que de tous les services d'intégration nécessaires à leur ERP (logiciel de gestion intégrée).

Notre réseau est composé de revendeurs indépendants fédérés autour d'une marque, d'une identité, d'outils de communication et de services, pour mieux vendre, mieux acheter, et mieux gérer. Ils sont présents sur **les marchés grand public, professionnel et scolaire.**

Notre **engagement** consiste à collaborer et apporter des solutions à nos partenaires.

QU'EST-CE QUI DIFFÉRENCIE ROUGE PAPIER ?

Fabricant, grossiste, distributeur, animateur du réseau, ROUGE PAPIER est fort de son expérience depuis plus de 60 ans dans le marché de la papeterie.

Réseau souple qui s'adapte à toutes les typologies de commerces de 100 à 300 m² en s'appuyant sur l'identité de ses partenaires (stores, magasins de proximité, vente aux professionnels avec ou sans dépôt).

Une **équipe de 9 animateurs réseau** vous accompagne sur toute la saisonnalité de notre métier.

Écoute personnalisée de notre service clients.

Accompagnement et montage de votre projet grâce à notre **service agencement.**

MAIS AUSSI



Un site internet
de pointe



Un fort
pouvoir d'achat



Une plateforme
E-Commerce

Bien plus que des **produits...**

Le **partenaire** de votre réussite.

Bienvenue chez Hyperburo.

Pour continuer toujours à mieux vous servir, nous vous proposons une offre complète avec plus de 8 000 références en stock, des nouveautés, des produits éco-responsables et des services pour répondre à vos besoins professionnels.

Notre savoir-faire est le résultat d'un travail quotidien. **Rester le partenaire clé de votre entreprise, est notre principale motivation.**

Réactivité et proximité, pour faciliter votre quotidien

Expertise, proximité et réactivité font partie de notre ADN. Depuis près de 35 ans, nos conseillers sont **présents dans votre région et vous accompagnent au quotidien.** Ils vous apportent des solutions professionnelles pour améliorer votre confort au travail et développer votre activité.

Un éventail de services pour votre entière satisfaction

Notre relation de proximité et notre capacité d'écoute nous ont permis de développer une **organisation flexible et un accompagnement sur-mesure.** Quelle que soit votre activité ou la taille de votre entreprise, vous recevez le soutien dont vous avez besoin, avec des conseils de spécialistes et des solutions personnalisées.

Des produits de qualité et compétitifs Q-Connect®



Retrouvez nos produits de la marque Q-Connect® disponibles dans tous les univers de ce catalogue, et à prix irrésistibles. Ils représentent une offre alternative de qualité et compétitive. De plus, ils sont en stock.

Nous avons tout fait pour que vous les aimiez. N'hésitez pas à les tester !





SERVICES INFORMATIQUES

Web B2B:

www.comlandi.fr

Un **catalogue en ligne de plus de 19 000 références disponibles**, et des visuels exclusifs de grande qualité ainsi que des vidéos de produits. Vous pouvez préparer **des devis pour vos clients**, suivre vos commandes grâce au tracking intégré avec différentes agences de transport, télécharger vos bons de livraison, retourner des produits, etc.

Web B2C:

Votre boutique en ligne

C'est l'outil actuel qui vous permettra de créer votre propre **Boutique en Ligne**, afin de **renforcer vos affaires et vous immerger dans la vente sur Internet**. Vous pourrez positionner votre commerce sur Internet, et être présent sur les réseaux sociaux.

Définissez votre stratégie online avec nous !

EDICAT 2.0

Compatible avec tous les navigateurs

Pas besoin de connaissances préalables en graphisme

Choisissez parmi nos modèles ou partez de zéro.

CRÉEZ DES CATALOGUES ET DES BROCHURES OÙ QUE VOUS SOYEZ.

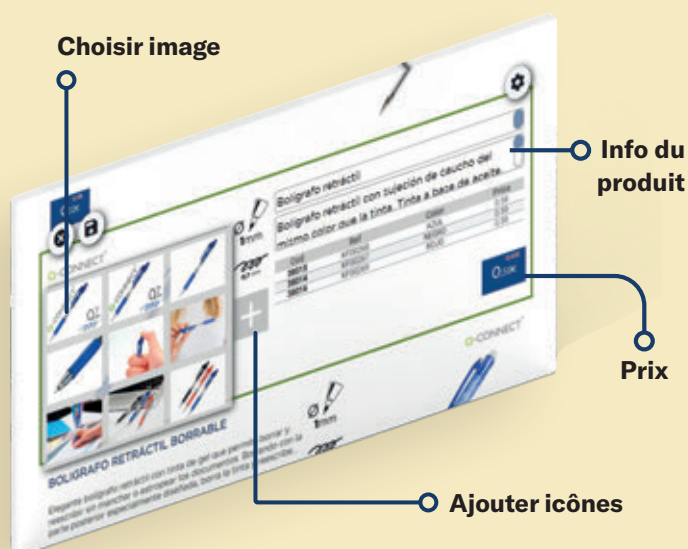

Service exclusif SUR VOTRE BOUTIQUE EN LIGNE



Nouveau module de positionnement et très innovant sur votre boutique en ligne.

Visez plus haut avec l'optimisation **SEO (positionnement Web)** et les réseaux sociaux. **Principal objectif** : rendre plus visible votre boutique en ligne grâce à un positionnement optimal sur Google pour capter plus de clients.

MODULE DE POSITIONNEMENT Principaux avantages

PAS BESOIN D'ÊTRE UN EXPERT

Pratique pour les débutants.

PROMOTIONS

Remises par inscription.
Offres spéciales. Prix barrés.

VENTES CROISÉES

Suggestions de produits
similaires et complémentaires.

TRACKING

Suivi de commandes.

PROMOS FLASH

Faites-vite ! Il n'y en
aura pas pour tout le monde...

FACEBOOK

PIXEL

GOOGLE

Tag Manager



GOOGLE

Analytics



FACILE
RAPIDE
INTUITIF
SUR MESURE





CATALOGUE GÉNÉRAL

Catalogue
annuel

+ de 9 300
références

+ de 670
pages



CATALOGUE CADEAUX

Sélection de plus de 1400 produits cadeaux : écriture, maroquinerie, papeterie, décoration, jeux, etc.



OFFRES MENSUELLES
Promotions sur les produits à forte rotation.



CATALOGUE DES ÉCOLES

Sélection d'articles scolaires destinés aux garderies, aux écoles maternelles et primaires, ainsi qu'aux collèges.



CATALOGUE Q-CONNECT®

Édition spéciale regroupant des centaines de références Q-CONNECT® distribuées en exclusivité par Comlandi.



CATALOGUE FANTASIE
Offres exclusives sur des produits scolaires de grandes marques.



CAMPAGNE AGENDAS DE BUREAU
Agendas qui ne sont pas inclus dans le catalogue Général 2025.



TRACTS
Offres saisonnières de 4 à 8 pages.

LES MEILLEURS OUTILS À VOTRE PORTÉE DE MAIN

CATALOGUE FAUTEUILS Q-CONNECT®



PRIVILÈGES
Tracts destinés aux professionnels. 4 éditions par an.



BIEN COMPRENDRE LE CATALOGUE

SOUS-FAMILLE DE PRODUITS

Identifie chaque groupe de produits à l'intérieur d'une famille.

FAMILLE DE PRODUITS

CODE PRODUIT

Cadre avec un code unique pour chaque produit. Peut contenir d'autres informations (coloris, dimensions, etc.).

VISUEL DU PRODUIT

Image de grande taille afin d'en apprécier tous les détails.

MARQUE DE PRODUIT

Logo commercial qui identifie immédiatement l'origine de l'article.

ICÔNES

Pour une meilleure compréhension du produit.

DESCRIPTION DU PRODUIT

Explication détaillée du produit, de ses caractéristiques et de son utilisation.

FABRIQUÉ EN FRANCE



2025

DURÉE DE LA GARANTIE

DÉSIGNATION DE PRODUIT

Désignation commerciale du produit.

UMV (UNITÉ MINIMALE DE VENTE)

Carton brun = Conditionné par (nombre d'articles dans le carton)

UVS (UNITÉ DE VENTE SPÉCIALE)*

Carton vert = Conditionné par (vente unitaire sous condition)

FABRIQUÉ EN EUROPE

ÉCONOMIQUE

Les produits économiques sont identifiés sur fond orange.

NOUVEAUTÉ

Les nouveaux produits de 2025 sont identifiés par cet icône.

SUR DEMANDE

Produit sur demande au fournisseur + délai de livraison.

NUMÉRO DE PAGE

Avec l'index, il vous permet de trouver facilement ce que vous cherchez.

*Ces produits peuvent être déconditionnés pour vous permettre d'envoyer à vos clients la quantité de leur choix (minipicking) lorsque celle-ci est inférieure à l'unité minimale de vente, moyennant de faibles coûts additionnels.

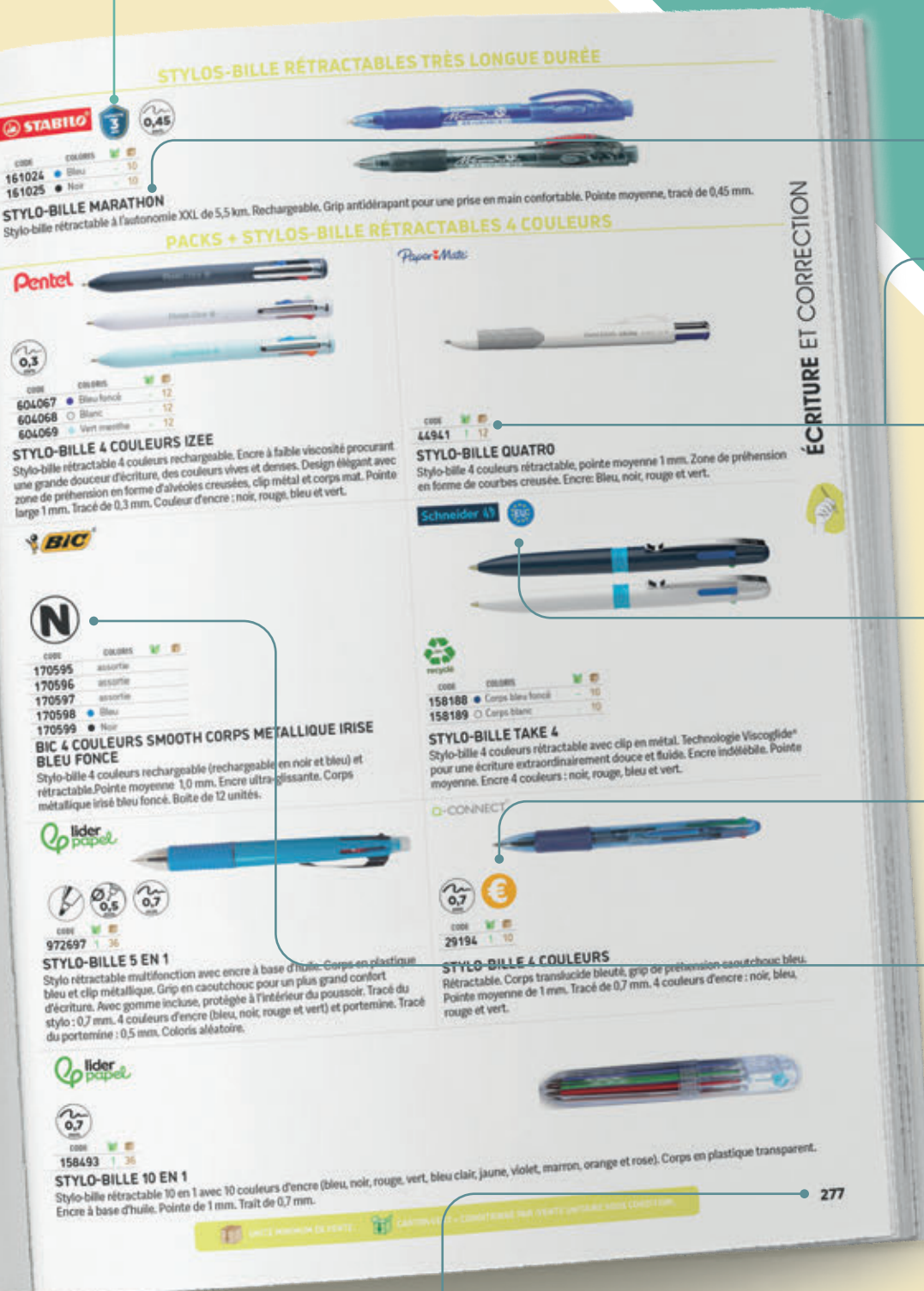

INDEX

ALPHABÉTIQUE

A

Accessoires pour classement et archivage.....	29
Accessoires pour dossiers suspendus.....	73
Adhésifs de fixation.....	374
Adhésifs de masquage.....	374
Adhésifs de sécurité.....	375
Adhésifs double face.....	371
Adhésifs invisibles.....	368
Adhésifs PVC.....	218
Adhésifs renforts armés fil à fil.....	217
Adhésifs silencieux.....	216
Adhésifs transparents.....	370
Agrafes.....	347
Agrafeuses de bureau.....	341
Agrafeuses de poche.....	337
Agrafeuses électriques.....	345
Agrafeuses grande capacité.....	344
Agrafeuses long bras.....	344
Aimants.....	353
Aimants pour tableaux blancs.....	400
Aimants pour tableaux en verre.....	400
Albums photos.....	94
Anneaux métalliques à relier.....	82
Anneaux plastique à relier.....	81
Ardoises.....	395
Ardoises scolaires.....	310
Armoire.....	429
Armoires à clés.....	467
Armoires à pharmacie.....	472
Armoires à rideaux.....	428
Armoires fortes ignifugées.....	470
Aspirateurs industriels.....	517
Assiettes en verre.....	521
Assiettes jetables.....	518
Attaches parisiennes.....	354
Attaches textiles.....	239

B

Badges adhésifs.....	409
Badges textiles adhésifs.....	409
Bagagerie informatique.....	528
Baguettes à relier.....	82
Balais-serpillères.....	514
Balances pour courrier.....	215
Balayettes.....	514
Ballons d'assise.....	435
Bancs.....	422
Bandages.....	473
Bandes de construction pour plannings.....	412
Bandes magnétiques adhésives.....	400
Bandes perforées adhésives pour classeurs.....	29
Banques d'accueil.....	424
Barquette sets de table.....	520
Bâtons de colle.....	377
Bâtons de colle pour pistolets.....	383
Bicarbonate de soude gel.....	508
Billographes scolaires.....	614
Biscuits.....	523
Bloc à cases.....	430
Blocs croquis.....	618
Blocs cubes de papier.....	138
Blocs de bureau.....	142
Blocs de bureau agrafés.....	142
Blocs de bureau papier économique.....	139
Blocs de communication.....	138
Blocs de papier calque.....	615
Blocs de rangement à tiroirs.....	430
Blocs dessin aquarelle.....	623
Blocs étudiants feuilles détachables.....	172
Blocs factures.....	178
Blocs maîtres d'hôtel.....	185
Blocs mangas.....	621

Blocs notes repositionnables couleurs néon.....	132
Blocs notes repositionnables de couleur.....	129
Blocs notes repositionnables grand format.....	135
Blocs notes repositionnables jaunes.....	128
Blocs notes repositionnables transparentes.....	133
Blocs notes repositionnables z-notes.....	133
Blocs papier mémo.....	138
Blocs passe-partout.....	186
Blocs restauration.....	185
Blocs tombola.....	186
Blocs vendeurs.....	186
Blocs vestiaires.....	186
Blouses de peinture.....	650
Bobines de papier cadeaux.....	526
Bobines de papier pour balances.....	201
Bobines de papier pour caisses.....	199
Bobines de papier pour caisses.....	575
Bobines de papier pour calculatrices imprimantes.....	201
Bobines de papier pour calculatrices imprimantes.....	575
Bobines de papier pour TPE.....	199, 575
Bobines de papier thermique pour télécopieurs.....	199
Bobines d'essuyage.....	491
Boissons froides.....	522
Boîtes à archives et containers.....	74
Boîtes de classement en carte.....	59
Boîtes de classement en plastique.....	61
Boîtes de classement pour dessin.....	624
Boîtes de rangement.....	432
Boîtes de rangement.....	464
Boîtes de rangement.....	464
Boîtes de stockage.....	464
Boîtes de transfert.....	64
Boîtes d'emballage porte-documents.....	215
Boîtes d'emballage pour livres.....	224

INDEX

ALPHABÉTIQUE

Boîtes d'expédition postale	223
Boîtes postales et cartons	223
Boîtiers pour CD/DVD	539
Bolduc	525
Bonbons	524
Bouchons auditifs	475
Bouchons d'oreilles	475
Bouilloires électriques	520
Bouteilles d'eau	522
Bouteilles isothermes	521
Bracelets en caoutchouc	354
Bracelets imprimables	409
Bras porte-écrans	553
Brosse à main nylon	515
Brosses plates pour peinture	650
Brosses pour tableaux	399
Brosses WC	516
Bureaux	420



Câble de sécurité universel	528
Câbles audiovisuels	556
Câbles de sécurité	528
Câbles HDMI	556
Câbles USB	555
Cadenas	468
Cadres d'affichage	406
Cadres de décoration	407
Café en capsules	522
Cafetières	520
Cahiers connectés	149
Cahiers de brouillon	168
Cahiers de bureau	143
Cahiers de bureau carte	143, 150
Cahiers de bureau Liderpapel	144
Cahiers de bureau polypropylène	149
Cahiers de dessin	166
Cahiers de musique et chant	165
Cahiers de textes	165

Cahiers de travaux pratiques	163
Cahiers d'écriture et de devoirs	166
Cahiers d'essai	168
Cahiers étudiants	154
Cahiers répertoires	173
Cahiers scolaires brochures	162
Cahiers scolaires piqués carte	162
Cahiers scolaires piqués polypropylène	158
Cahiers scolaires reliure intégrale	157
Cahiers spécifiques	168
Caisses à monnaie	464
Caisses américaines d'emballage	223
Caisses de déménagement	224
Caissons mobiles	431
Caissons prolongement de bureau	421
Calculatrices de bureau	567
Calculatrices de poche	569
Calculatrices financières	573
Calculatrices graphiques	572
Calculatrices imprimantes	565
Calculatrices scientifiques	571
Calculatrices waterproof	573
Calligraphie	625
Caméra de conférence portable	537
Canvas	622
Capsules de café	522
Carafes filtrantes	520
Carnets	173
Carnets à souche	177
Carnets de bureau	154
Carnets de vocabulaire	165
Carnets et blocs imprimés	177
Carnets pour transporteurs	177
Carnets répertoires	174
Cartes de correspondance	196
Cartes de visite	196
Cartes mémoires	533
Carton entrecollé	625
Cartons à dessin	624

Cartons à peindre	622
Cartons toilés à peindre	622
Cartouches d'encre	283
Cartouches jet d'encre Canon	603
Cartouches jet d'encre Epson	604
Cartouches jet d'encre HP	607
Cartouches pour plastification à froid	88
Casier cube	426
Casiers métalliques	427
Casiers monnayeurs	465
Casques	537
Casques anti-bruit	475
Casques de chantiers	475
Casques filaires	564
Casques sans fil	564
Cassettes d'agrafes	347
Cassettes d'encre	247
CD-R / RW	539
Cendriers corbeilles	484
Cendriers sur pied	484
Chaises	433
Chaises polyvalentes	433
Chargeur gan 2 USB-c	556
Chargeurs de piles	576, 581
Chariots de service	484, 517
Chemises à élastique à rabats en carte	53
Chemises à élastique à rabats en plastique	56
Chemises à élastique sans rabat	59
Chemises à lamelles	93
Chemises à sangle	52
Chemises avec fenêtre	51
Chemises coin	88
Chemises de présentation	92
Chemises de présentation à clip	92
Chemises dossiers	47
Chemises sans rabat à élastique	59
Chevalets de conférence	391
Chevalets en verre	399

INDEX

ALPHABÉTIQUE

Chevalets porte-noms	408	Colles rapides	381	Crayons aquarellables.....	639
Chewing-gum.....	524	Colles repositionnables	376	Crayons de cire.....	640
Chocolat en boîtes / tablettes	524	Colles vinyliques.....	385	Crayons de couleur	634
Chocolat en poudre.....	522	Compas scolaires	612	Crayons de couleur aquarellables	639
Cisailles	594	Compas techniques	610	Crayons de gouache.....	643
Ciseaux de bureau	360	Compteuses trieuses de monnaie et billets	465	Crayons graphite	318
Ciseaux écolier.....	358	Concentrateurs USB	535	Crayons graphite pour apprentissage de l'écriture	261
Classeurs 2 anneaux en carte.....	35	Conférenciers	417	Crayons multi-surfaces.....	304
Classeurs 2 anneaux en plastique	35	Confiseries	524	Crayons-gommes	325
Classeurs 4 anneaux en carte.....	33	Consignes de sécurité	462	Crèmes lavantes mains	496
Classeurs 4 anneaux en carte avec feuillets	34	Consommables pour plastifieuses à chaud	87	Crochets de suspension autocollants ..	241
Classeurs 4 anneaux en plastique	30	Containers à archives.....	75	Cuillères en bois	518
Classeurs 4 anneaux personnalisables.....	29	Containers poubelles	484	Cutters ambidextres.....	356
Classeurs à levier	26	Convertisseur de bureau	552	Cutters de sécurité.....	357
Classeurs à tiroirs pour dossiers suspendus.....	432	Copies doubles	171	Cutters et lames	356
Classeurs anneaux personnalisables ...	29	Corbeilles à courrier.....	115	Cutters spécial feuillards	357
Classeurs pour cartes de visite	93	Corbeilles à courrier en métal	118		
Claviers.....	540	Corbeilles à courrier murales.....	119		
Clés USB 2.0.....	534	Corbeilles à courrier murales	225	Dateurs	242
Clés USB 3.0 / 3.1 / 3.2	534	Corbeilles à papier ajourées	114	Désinfectants alimentaires	509
Cloisons de protection.....	420	Corbeilles à papier en métal	115	Désinfectants mains et multisurfaces .	495
Coffres-forts.....	468	Corbeilles à papier grande capacité.....	115	Désodorisants.....	498
Coffrets d'expédition bouteille	223	Corbeilles à papier plastique	114	Désodorisants cuvette WC.....	501
Coins adhésifs pour photos	94	Corbeilles à papier plastique	114	Dessertes mobiles	431
Colles à prise rapide.....	381	Corbeilles à papier plastique	114	Destructeurs de documents - individuels.....	582
Colles blanches pour loisirs créatifs ...	385	Corbeilles cendriers	484	Destructeurs de documents bureau - 2 à 10 utilisateurs	589
Colles en aérosols	383	Corbeilles murales.....	225	Destructeurs de documents bureau - plus de 10 utilisateurs	591
Colles en bâtons	377	Cordon porte-badge	410	Détartrants sanitaires.....	500
Colles en dévidoirs.....	376	Correcteurs en ruban.....	333	Détecteurs de faux billets.....	466
Colles en flacons	380	Correcteurs en stylo	331	Détergents multisurfaces	504
Colles en pots.....	379	Correcteurs liquides.....	331	Détergents pour poubelles	481
Colles en roller	376	Correcteurs liquides en stylo	331	Dévidoirs de bureau de ruban adhésif .	367
Colles en sprays	383	Correspondance loisirs.....	197	Dévidoirs de colle	367
Colles en stylos	380	Coussins de sièges	435	Dévidoirs de notes repositionnables....	134
Colles en tubes.....	380	Coussins thermiques.....	473	Dévidoirs d'emballages	219
Colles multi-matériaux	385	Couteaux en bois	518	Dévidoirs escargots de ruban adhésif .	368
Colles pour loisirs créatifs	385	Couvertures pour thermorelieurs.....	84		
Colles pour pistolets à colle.....	383	Couvre-livres plastique	169		
		Craies pour sols.....	311		
		Craies pour tableaux verts.....	311		
		Craies pour tableaux verts.....	401		

INDEX

ALPHABÉTIQUE

Diabes.....	460
Disques de stationnement européens..	474
Disques durs externes	535
Distributeurs de papier hygiénique	485
Distributeurs de savon	497
Distributeurs de trombones	352
Distributeurs d'essuie-mains	489
Documents ci-inclus	221
Dossier à ongles	90
Dossiers suspendus pour armoires.....	70
Dossiers suspendus pour tiroirs	71
Doubles-décimètres en aluminium.....	366
Doubles-décimètres en plastique.....	365
Draps d'examens	474
Drawing gum	649
DVD-R.....	539

E

Eau de javel	503
Écouteurs	565
Écrans.....	538
Écrans de projection	388
Écrans de protection	420
Écriture prestige : Belius	256
Écriture prestige : Parker.....	255
Écriture prestige : Pilot	260
Écriture prestige : Rotring.....	255
Écriture prestige : Waterman	254
Élastiques en caoutchouc	355
Emballages livres.....	224
Encre à écrire en flacons.....	284
Encre de chine.....	648
Encre en cartouches	283
Encre pour tampons	246
Enrouleurs pour badges	410
Ensemble pelle.....	514
Entretien canalisations et fosses sceptiques	500
Enveloppes administratives	207

Enveloppes blanches pour les entreprises	204
Enveloppes cartes de visite	208
Enveloppes de correspondance.....	197
Enveloppes élections	207
Enveloppes petits conditionnements ..	207
Enveloppes porte-documents.....	221
Enveloppes pour mise sous pli automatique	206
Enveloppes précasées	222
Épingles de signalisation	403
Épingles pour tableaux d'affichage.....	403
Éponges	513
Équerres en plastique.....	362
Ergonomie	434
Escabeaux.....	461
Essuie-mains	489, 512
Essuie-tout	493
Étagères métalliques.....	424
Étiqueteuses	238
Étiqueteuses - usage industriel	238
Étiquettes "plaisir d'offrir"	526
Étiquettes à fil	239
Étiquettes adhésives courrier	234
Étiquettes adhésives courrier et affranchissement.....	233
Étiquettes adhésives d'expédition	234
Étiquettes adhésives d'identification ..	234
Étiquettes adhésives enlevables	234
Étiquettes adhésives jet d'encre.....	232
Étiquettes adhésives laser	231
Étiquettes adhésives pour dos de classeur.....	238
Étiquettes adhésives scolaires	238
Étiquettes affichage magasin	241
Étiquettes américaines	239
Étiquettes multifonction blanches	229
Étiquettes multi-usages	229
Étiquettes pour badges	410
Étiquettes pour pinces à étiqueter	239
Étiquettes remises	241

Étiquettes textiles	241
Étoiles adhésives cadeaux.....	525
Étuis de protection de documents	92

F

Fauteuil opérateur.....	436
Fauteuils.....	422
Fauteuils de direction	441
Fauteuils de gaming	443
Fauteuils ergonomiques	439
Feuille bristol.....	625
Feuille papier maya	617
Feuilles en mousseline	220
Feuilles prélubrifiées pour destructeurs	593
Feuillets mobiles.....	170
Feuillets mobiles perforés	170
Feutres de coloriage métallisés.....	642
Feutres de coloriage pointe fine	625
Feutres de coloriage pointe large et extra large.....	631
Feutres de coloriage pointe moyenne .	627
Feutres de dessin pointe pinceau	633
Feutres de dessin supports divers	632
Feutres d'écriture pointe baguée	290
Feutres d'écriture pointe bloquée	291
Feutres non permanents	293
Feutres permanents multi-supports	296
Feutres permanents multi-supports ...	389
Feutres porcelaine	643
Feutres spécifiques	293
Feutres techniques	289
Ficelle sisal	221
Fiches bristol.....	155
Fiches pour plannings à construire	411
Film à bulles pour emballages.....	219
Film alimentaire.....	518
Film de plastification à froid.....	88
Film étirable pour emballages	220

INDEX

ALPHABÉTIQUE

Film fleuriste	525
Film transparent cadeaux.....	525
Fixatifs pour crayons, fusains et pastels	641
Flacons d'encre à écrire.....	284
Fourchettes en bois.....	518
Franges à balais	514
Fusains	641

G

Gants ambidextres.....	478
Gants de travail	478
Gants en fleur	478
Gants jetables	478
Gants ménagers	478, 512
Gants tricot	477
Gaz sec universel.....	557
Gels détartrants sanitaires	501
Gels hydroalcooliques mains.....	494
Gels lavant corps et mains	496
Gels lavant mains	495
Gilets de sécurité.....	479
Gobelets jetables.....	519
Gommes caoutchouc	325
Gommes d'apprentissage	261
Gommes drawing gum.....	649
Gommes mie de pain.....	642
Gommes plastique.....	324
Gouache aux doigts	643
Gouache en pastilles.....	646
Gouache en tubes.....	646
Gouache liquide	646
Gouache solide	643
Guéridons.....	423
Guide-câbles	555

H

Haut-parleurs	565
Horloges murales.....	445
Housse pour ordinateur	530
Huile fine	647
Huile lubrifiante pour destructeurs.....	593
Humidificateur doigt.....	354

I

Imprimantes d'étiquettes	250
Imprimantes jet d'encre	562
Imprimantes laser	563
Imprimés contrats de location.....	176
Imprimés quittances de loyers	177
Imprimés recommandés	222
Insecticides	511
Intercalaires.....	36
Intercalaires à touches imprimées.....	38
Intercalaires à touches neutres	36
Intercalaires à touches personnalisables.....	38

J

Javel	501
-------------	-----

K

Kits de nettoyage pour ordinateurs	559
Kits de nettoyage pour tableaux blancs	400
Kits de secours	473
Kits pour plannings à bandes	412

L

Lames de cutters	358
Lampadaires	457

Lampe extérieure étanche	472
Lampes de bureau	450
Lampes frontales	471
Lampes LED	450
Lampes torches.....	471
Lave-pinceaux.....	650
Lavettes	512
L'eau	522
Lingettes désinfectantes mains et multisurfaces	495
Lingettes désinfectantes surfaces	499
Lingettes hydroalcooliques mains et surfaces	495
Lingettes nettoyantes pour écrans	557
Liquides vaisselle	510
Loupes	449
Lunettes de protection	474

M

Machines à calculer imprimantes.....	565
Machines à relier pour anneaux métalliques	81
Machines à relier pour anneaux plastiques	80
Machines à tailler.....	327
Mallette à outils	463
Manches à balais.....	515
Manifolds autocopiants	178
Manifolds et registres	176
Marquage au sol	461
Marque-pages repositionnables	126
Marqueurs craie liquide	311
Marqueurs craies.....	406
Marqueurs décoration	642
Marqueurs drawing gum	649
Marqueurs effaçables à sec - encre liquide.....	309
Marqueurs effaçables à sec pour tableaux blancs	305
Marqueurs fenêtres.....	311

INDEX

ALPHABÉTIQUE

Marqueurs papier et multi-supports	304
Marqueurs peinture	642
Marqueurs permanents - corps métal	297
Marqueurs permanents - corps plastique	302
Marqueurs permanents multicolore....	303
Marqueurs permanents multi-supports	304
Marqueurs permanents multisurfaces.....	643
Marqueurs pour ardoises	305
Marqueurs pour tableaux noirs	406
Marqueurs pour verre	642
Marqueurs pour vitrines	406
Masques chirurgicaux	476
Masques FFP2	477
Masques hygiénique	476
Masques transparents.....	476
Massicot surecut A4.....	355
Mètres à ruban	463
Meubles de rangement à tiroirs.....	431
Micros-casques.....	536
Mines de portemines.....	323
Mines pour compas.....	613
Modules de classement	120
Mouchoirs en papier.....	494
Mouilleurs de vitres	516
Mousses nettoyantes pour claviers....	559
Mousses nettoyantes pour tableaux blancs	559
Multiprises.....	463

N

Nettoyage pour tableaux blancs.....	400
Nettoyants désinfectants multisurfaces.....	498
Nettoyants désinfectants WC	500
Nettoyants multi-usages	559
Nettoyants pour vitres.....	508

Normographe	613
Notes repositionnables couleurs néon.....	132
Notes repositionnables de couleurs....	129
Notes repositionnables grand format.....	135
Notes repositionnables jaunes.....	128
Notes repositionnables z-notes	133
Nuage de lait	521
Numéroteurs	245



Odorisants WC	501
CEillets adhésifs	236
CEufs bolduc	525
Organigraphes	613
Organiseurs de bureau	111
Organiseurs de tiroir.....	120
Ôte-agrafes.....	348
Ouvre-lettres	216



Packs de coloriage.....	633
Pailles en papier	518
Palettes de peinture	650
Paniers porte-outils.....	514
Panneau PVC adhésif.....	462
Panneaux d'affichage consignes de sécurité	463
Panneaux d'affichage obligatoire.....	462
Panneaux d'affichage téléphones d'urgence.....	462
Panneaux de protection.....	420
Pansements.....	472
Papier affiche	616
Papier bulle.....	219
Papier buvard	614
Papier cadeaux	526
Papier calque	615

Papier calque millimétré	614
Papier cartonné	616
Papier dessin à grain	618
Papier dessin blanc	617
Papier dessin cartonné	616
Papier dessin couleur	616
Papier dessin mi-teintes	616
Papier dessin multi-techniques.....	622
Papier dessin pour croquis	618
Papier hygiénique	485
Papier jet d'encre	610
Papier kraft d'emballage	221
Papier millimétré.....	614
Papier millimétré calque	614
Papier peinture aquarelle	622
Papiers à lettres.....	196
Papiers blancs spécial gros volumes ...	191
Papiers carbone	199
Papiers de correspondance.....	196
Papiers de qualité supérieure 70 et 75 g/m ²	188
Papiers de qualité supérieure 80 g/m ² et plus	189
Papiers listing.....	199
Papiers multifonction couleur	189
Papiers multifonction de 75 g/m ²	188
Papiers multifonction de 80 g/m ² et plus	189
Papiers photo jet d'encre	195
Papiers photo laser	195
Papiers reprographiques couleur	191
Papiers spéciaux	195
Parapheurs	68
Parures de bureau.....	104
Passe-câbles	555
Pastels à l'huile	641
Pastels tendres aquarellables.....	641
Pastilles adhésives de fixation	373
Pastilles adhésives d'identification	237
Pastilles adhésives double face	372

INDEX

ALPHABÉTIQUE

Pastilles adhésives double face pour photos	95	Plaques de coupe	355	Pochettes pour cartes de visite	91
Pastilles chlorées effervescentes	508	Plaques de signalisation	408	Pochettes pour CD/DVD	539
Patères murales	448	Plastifieuses à chaud	84	Pochettes pour plastification à chaud.....	87
Peinture acrylique.....	647	Plateaux déjeuner.....	521	Pointeurs de présentation	388
Peinture aquarelle.....	647	Plats de couverture	83	Points de colle double face.....	372
Peinture huile fine	647	Pochette de papier dessin blanc	617	Porte vues 60 vues	624
Peinture vitrail	649	Pochette de papier dessin couleur.....	616	Porte-badges à lacet	409
Perforateurs.....	348	Pochettes à courrier	209	Porte-badges pince/épingle	408
Perforateurs 1 trou	348	Pochettes à pivots.....	101	Porte-blocs	135
Perforateurs 2 trous.....	348	Pochettes adhésives	91	Porte-bobines d'essuie-mains	493
Perforateurs 4 trous.....	350	Pochettes autocollantes pour documents.....	221	Porte-cartes de visite.....	93
Perforateurs gros travaux	350	Pochettes blanches pour courrier.....	209	Porte-cartes de visite adhésifs.....	91
Pèse-colis électroniques.....	215	Pochettes bulles d'air	213	Porte-cartes de visite en méthacrylate	111
Pèse-lettres électroniques	215	Pochettes coin	88	Porte-clés	468
Pictogrammes adhésifs de signalisation.....	462	Pochettes d'emballage	224	Porte-clés horodateurs	528
Piles alcalines	577, 580	Pochettes d'affichage magnétiques ...	407	Porte-courrier.....	104
Piles boutons	577, 581	Pochettes d'expédition pour le e-commerce.....	213	Porte-dépliants	413
Piles lithium	579	Pochettes documents ci-inclus.....	221	Porte-documents.....	70, 528
Piles max plus	576	Pochettes en carton	214	Porte-étiquettes adhésifs.....	91
Piles rechargeables	576, 580	Pochettes enveloppes fermeture bouton-pression.....	44	Porte-manteaux muraux	448
Pinceaux aquarelle	649	Pochettes enveloppes fermeture velcro.....	46	Porte-masques.....	477
Pinceaux multi-techniques.....	649	Pochettes enveloppes fermeture zip.....	46	Portemines non rechargeables	320
Pinceaux petit gris	650	Pochettes kraft à soufflets.....	211	Portemines rechargeables canon fixe	322
Pinceaux poils de poney	649	Pochettes kraft de protection.....	213	Portemines rechargeables canon rentrant	320
Pinceaux scolaires.....	649	Pochettes kraft fermeture auto-adhésive.....	209	Porte-noms	408
Pinces à agraffer.....	338	Pochettes kraft fermeture autocollante	211	Porte-parapluies.....	448
Pinces à dessin	353	Pochettes kraft inter-services	215	Porte-pc	554
Pinces à étiqueter	238	Pochettes perforées.....	40	Porte-plans extensibles	610
Pique-notes	354	Pochettes perforées à l'italienne	43	Porte-plumes	625
Pistolets à colle	383	Pochettes perforées à soufflet	43	Porte-revues	112, 416
Pistolets textile à aiguille	239	Pochettes perforées avec ouverture en coin	42	Porte-visuels.....	415
Pistolets thermofusibles	383	Pochettes perforées spéciales.....	42	Pots à crayons.....	108
Planning élément.....	413	Pochettes polyéthylène auto-adhésive.....	210	Pots à crayons magnétiques.....	401
Plannings à bandes.....	412	Pochettes porte-documents	70	Pots à crayons multifonctions	109
Plannings à construire	411			Poubelles	481
Plannings magnétiques	411			Poubelles containers.....	484
Plaque adhésive imitation aluminium	408			Présentoirs porte-dépliants	413

INDEX

ALPHABÉTIQUE

Projecteurs	388
Protège-cahiers.....	168
Protège-documents couverture personnalisable	99
Protège-documents pochettes amovibles	100
Protège-documents pochettes fixes	95
Protège-documents pupitres	100
Pulvérisateurs à pression	517
Pulvérisateurs hygiénisants.....	474
Punaises	352
Pupitres de bureau	100
Pupitres muraux	100

R

Raclettes pour sols.....	516
Raclettes pour vitres.....	516
Rail métallique	407
Rallongé électrique	463
Rapporteurs en aluminium	366
Rapporteurs en plastique	363
Rayonnages modulaires pour archivage	424
Recharges papier pour tableaux.....	393
Recharges pour rollers	287
Recharges pour rollers thermosensibles pilot	287
Recharges pour rollers thermosensibles Q-Connect	262
Recharges pour stylos-bille	285
Recommandés imprimés	222
Registres comptables.....	179
Registres contrats de location	179
Registres dépenses ménagères	179
Registres juridiques	180
Registres législation du travail	180
Registres positions de comptes	180
Registres spéciaux.....	180
Règles à échelles.....	614

Règles en aluminium	366
Règles en plastique.....	362
Relieurs.....	74
Reliures juridiques	177
Répertoires de bureau	173
Répertoires téléphoniques	173
Repose-pieds.....	544
Repose-poignets	547
Retours de bureaux.....	424
Rogneuses	593
Rollers - Belius	256
Rollers - Parker.....	256
Rollers de colle.....	376
Rollers de correction frontale.....	328
Rollers de correction latérale.....	333
Rollers de correction rechargeables ...	330
Rollers effaçables	262, 264
Rollers encre gel - rétractables	270
Rollers encre gel - non rétractables	269
Rollers encre liquide.....	263
Rollers pour apprentissage de l'écriture	261
Rollers thermosensibles	262
Rouleaux en papier damassé.....	519
Rouleaux en papier pour pièces de monnaie	465
Rouleaux en papier spunbond	519
Ruban de masquage	330
Rubans adhésifs "bande de garantie"	375
Rubans adhésifs "fragile".....	375
Rubans adhésifs américains	375
Rubans adhésifs armés	375
Rubans adhésifs cadeaux	525
Rubans adhésifs de fixation	374
Rubans adhésifs de masquage	374
Rubans adhésifs de sécurité.....	375
Rubans adhésifs double face.....	371
Rubans adhésifs invisibles	368
Rubans adhésifs magnétiques.....	374

Rubans adhésifs multiusage	375
Rubans adhésifs transparents	370
Rubans de balisage.....	461
Rubans de correction	333
Rubans de signalisation.....	375, 461
Rubans d'emballages adhésifs armés fil à fil	216
Rubans d'emballages adhésifs extra forts	217
Rubans d'emballages adhésifs papier	218
Rubans d'emballages adhésifs PVC	218
Rubans d'emballages adhésifs silencieux	216
Rubans invisibles + dévidoirs packs ...	368
Rubans pour pinces à étiqueter	252
Rubans pour titreuses.....	252

S

Sacherie.....	225
Sachets d'emballage transparents	220
Sacoques pour ordinateurs	528
Sacs à dos pour ordinateurs	531
Sacs à roulettes pour ordinateurs	533
Sacs imprimés pour magasins	224
Sacs papier kraft pour magasins	225
Sacs poubelles.....	479
Savons liquides mains	497
Savons pour distributeurs	494
Scanners	562
Scelleuses	525
Seaux de lavage	515
Sèche-mains électriques	493
Serpillières	513
Serre-livres	108
Serviettes en papier	518
Sets de traçage.....	366
Sièges enfants.....	444
Sièges opérateurs.....	435
Signalétique murale	408

INDEX

ALPHABÉTIQUE

Snacks	523	Stylos-plume	260	Tailles-crayons électriques	327
Souris filaires	541	Stylos-plume - Belius.....	256	Tampons dateurs	244
Souris sans fil.....	538, 542	Stylos-plume - Parker	255	Tampons encresurs	246
Sous-chemises.....	48	Stylos-plume - Waterman.....	254	Tampons formules commerciales	246
Sous-mains.....	107	Sucre	521	Tampons numéroteurs.....	245
Spirales métalliques pour relieurs	82	Supports dorsaux	547	Tapis de découpe.....	355
Spirales plastique pour relieurs	82	Supports lombaires	547	Tapis de désinfection	477
Sprays nettoyants pour écrans	557	Supports plannings à construire.....	412	Tapis de sol	447
Sprays nettoyants pour tableaux blancs	400	Supports pour documents	550	Tapis de sol antifatigue	546
Station de sécurité pour ordinateur portable.....	528	Supports pour écrans d'ordinateurs....	554	Tapis de souris	543
Stations d'accueil portables	538	Supports pour moniteurs.....	551	Tapis de souris avec chargeur téléphone.....	543
Stations de sécurité pour ordinateurs portables.....	528	Supports pour ordinateurs portables...	550	Tapis de souris avec repose-poignet...	548
Stations de travail assis/debout ..	553, 555	Supports pour unités centrales	555	Tasses à infuser.....	521
Stérilisateurs UV antibactériens.....	474	Supports sacs poubelles.....	480	Téléphones filaires.....	563
Stylo lumineux.....	471	Surchaussures	479	Téléphones sans fil	563
Stylos correcteurs	331	Surligneurs cires.....	316	Terminaux de paiements mobiles.....	467
Stylos de colle	380	Surligneurs de poche.....	312	Têtes de loup.....	516
Stylos détecteurs de faux billets.....	466	Surligneurs encre liquide	316	Thermomètres digitaux sans contact ..	476
Stylos effaçables	262	Surligneurs standards	313	Thermorelieurs.....	84
Stylos techniques	610			Thés	521
Stylos-bille - Belius.....	256			Timbres encresurs	243
Stylos-bille - Parker	255			Timbres formules commerciales	246
Stylos-bille - Pilot	260			Tissus microfibrés.....	512
Stylos-bille - Rotring.....	255			Titreuses	249
Stylos-bille - Waterman.....	254			Toiles adhésives de fixation / réparation	374
Stylos-bille antibactériens.....	271			Toners compatibles laser Q-Connect®.....	599
Stylos-bille non rétractables	273			Toners compatibles laser Q-Connect® pour Brother.....	599
Stylos-bille rétractables	276			Toners compatibles laser Q-Connect® pour Canon.....	599
Stylos-bille rétractables - encre gel.....	279			Toners compatibles laser Q-Connect® pour HP	599
Stylos-bille rétractables 4 couleurs.....	281			Toners compatibles laser Q-Connect® pour Kyocera	599
Stylos-bille rétractables et sur socle ...	276			Toners compatibles laser Q-Connect® pour Lexmark.....	599
Stylos-bille rétractables très longue durée	281			Toners compatibles laser Q-Connect® pour Samsung.....	599
Stylos-bille sur socle	276			Toners laser Brother	600
Stylos-feutres permanents multi-supports	293				
Stylos-feutres pour CD/DVD	293				
Stylos-gommés	325				
		Stylos-plume	260		
		Stylos-plume - Belius.....	256		
		Stylos-plume - Parker	255		
		Stylos-plume - Waterman.....	254		
		Sucre	521		
		Supports dorsaux	547		
		Supports lombaires	547		
		Supports plannings à construire.....	412		
		Supports pour documents	550		
		Supports pour écrans d'ordinateurs....	554		
		Supports pour moniteurs.....	551		
		Supports pour ordinateurs portables...	550		
		Supports pour unités centrales	555		
		Supports sacs poubelles.....	480		
		Surchaussures	479		
		Surligneurs cires.....	316		
		Surligneurs de poche.....	312		
		Surligneurs encre liquide	316		
		Surligneurs standards	313		
		Table de réunion	423		
		Tableau triptyque	393		
		Tableaux adhésifs en rouleaux.....	398		
		Tableaux blancs	395		
		Tableaux blancs adhésifs en rouleaux	398		
		Tableaux blancs pivotants mobiles....	393		
		Tableaux blancs portables	395		
		Tableaux d'affichage en feutrine	402		
		Tableaux d'affichage en liège	402		
		Tableaux de trottoir	405		
		Tableaux en verre	398		
		Tableaux magnétiques en verre	398		
		Tables	422		
		Tabouret ergonomique	435		
		Tabourets	433		
		Tabourets roulants	460		
		Taille-crayons	326		
		Taille-crayons avec réservoir	326		



INDEX

ALPHABÉTIQUE

Toners laser canon.....	602
Toners laser HP	606
Toners laser Kyocera	608
Toners laser Lexmark	608
Toners laser Oki.....	608
Toners laser Samsung	608
Torche frontale	471
Torches	578
Tourniquets de table.....	416
Tours de cou pour badges	410
Traçage - gamme aluminium	366
Traçage - gamme professionnelle	362
Traçage - gamme scolaire	363
Traçage - règles en plastique	362
Traçage technique	613
Trace-lettres	613
Transparents de rétroprojection	389
Transparents pour imprimantes	389
Transparents pour photocopieurs.....	389
Trieurs à cases	430
Trieurs à enveloppes	111
Trieurs à monnaie	465
Trieurs à séparateurs amovibles	430
Trieurs alpha-numériques	68
Trieurs en carte.....	65
Trieurs en plastique.....	65
Trieurs et porte-cartes de visite	111
Trieurs familiaux	66
Trieurs muraux	414
Trieurs-valisettes	69
Triples-décimètres en aluminium	366
Triples-décimètres en plastique	363
Trolleys pour ordinateurs	533
Trombones	350
Trousse Viquel.....	650
Trousses de secours	473
Tubes d'expédition.....	222



Urnes avec compteur pour élections... 207



Vaisselle jetable	518
Valises trolleys pour ordinateurs	532
Valisettes en carte	69
Valisettes en métal.....	70
Valisettes en plastique.....	69
Valisettes-trieurs	69
Vaporisateurs nettoyants pour écrans .	557
Ventouses dégorgeoirs	517
Vernis pour gouache.....	647
Vestiaires démontables	427
Video visualiseur numerique	537
Vidéoprojecteurs	388
Vinaigre ménager	507
Visières de protection.....	476
Vitrines d'affichage extérieur	405
Vitrines d'affichage intérieur.....	403



Webcams

Webcams	537
---------------	-----

À VOUS DE CHOISIR LA COULEUR DE VOTRE EXIGENCE



Qualité exceptionnelle

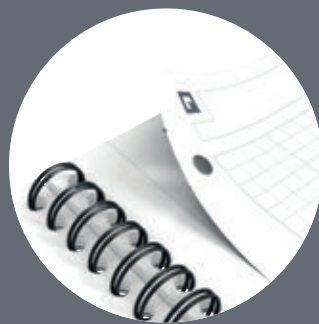

Érgonomie innovante



Technologie scribzee

CAHIERS OXFORD INTERNATIONAL. BIEN EQUIPÉ POUR ÉCRIRE L'AVENIR.

Depuis 30 ans, International répond aux exigences de la vie professionnelle moderne avec sa gamme de cahiers de haute qualité, intelligemment conçue. Reconnue pour son innovation et son excellence, la gamme propose désormais le Notebook en 5 nouvelles couleurs qui s'adaptent à tous les profils de décideurs exigeants pour les inspirer à écrire leur histoire avec confiance et détermination. Posez vos idées les plus audacieuses sur le papier OPTIK PAPER+ blanc, opaque et lisse et avec l'appli gratuite scribzee retrouvez tous vos écrits, où et quand vous voulez, sur votre smartphone.



POWER IN YOUR HANDS*



CLASSEMENT ET ARCHIVAGE

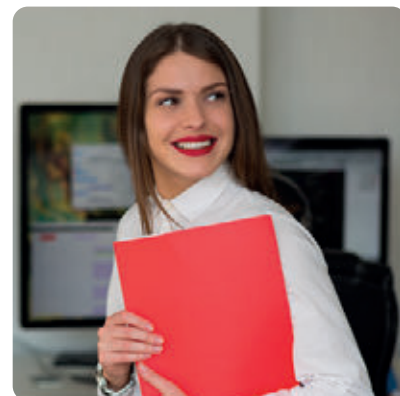

ICONOGRAPHIE

TYPES DE

CLASSEURS

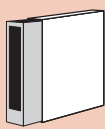

AVEC
BOÎTE

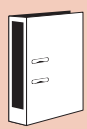

AVEC
MÉCANISME
RADO



SIMPLE

TYPES
D'ANNEAUX



X mm

MIXTE



X mm

RONDE

GÉNÉRAUX



NOMBRE DE
COMPARTIMENTS



POIDS
SUPPORTÉ



NOUVEAU ECONOMIQUE

COMMENT CHOISIR VOTRE CLASSEUR ?

1 LA CAPACITÉ

La capacité de feuilles à classer dépend de la dimension du dos.

Nombre de feuilles	Type de classeur
1 000	Classeur double mécanisme dos 90 mm
600	Classeur à levier dos 70 ou 80 mm
280	Classeur à anneaux dos 50 mm
250	Classeur à anneaux dos 40 mm
150	Classeur à anneaux dos 30 mm
100	Classeur à anneaux dos 20 mm

2 LE FORMAT

Le A4 est le format de document le plus courant, mais il existe aussi des classeurs au format A5 pour fiches bristol et des classeurs A3 pour classer à l'italienne des documents de 297 x 420 mm.

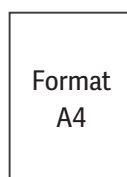

Permet uniquement le classement des feuilles et des intercalaires au format A4 (210 x 297 mm).

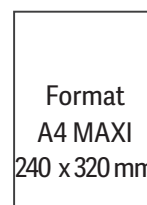

Permet le classement des feuilles, des intercalaires et des pochettes perforées sans dépasser.

3 LE MÉCANISME



À levier : très pratique, pas de risque de se pincer ! Permet de classer un nombre très important de feuilles et de documents. Les classeurs à levier sont généralement garantis de 3 à 10 ans.



Anneaux ronds : les plus courants, ils permettent de tourner aisément les pages.



Anneaux en "D" : pour une plus grande capacité de classement avec un parfait alignement des feuilles, des pochettes et des intercalaires.

4 LA MATIÈRE



En carton :
Pelliculé ou non, pour une manipulation occasionnelle.



En plastique :
Polypropylène ou PVC, pour une manipulation régulière.

CLASSEURS À LEVIER



CODE	COLORIS	DOS DE		
932054	● Noir	75 mm	-	1
932053	● Bleu	75 mm	-	1
79690	● Bleu ciel	75 mm	-	1
932057	● Rouge	75 mm	-	1
932058	● Vert	75 mm	-	1
79693	● Vert clair	75 mm	-	1
972784	○ Blanc	75 mm	-	1
932055	● Gris	75 mm	-	1
932056	● Jaune	75 mm	-	1
79691	● Lilas	75 mm	-	1
972783	● Orange	75 mm	-	1
79692	● Rose	75 mm	-	1
79694	Assortis classiques	75 mm	-	12
79741	Assortis trending	75 mm	-	12



CODE	COLORIS	DOS DE		
932060	● Noir	52 mm	-	1
932059	● Bleu	52 mm	-	1
79695	● Bleu ciel	52 mm	-	1
932063	● Rouge	52 mm	-	1
932064	● Vert	52 mm	-	1
79698	● Vert clair	52 mm	-	1
972786	○ Blanc	52 mm	-	1
932061	● Gris	52 mm	-	1
932062	● Jaune	52 mm	-	1
79696	● Lilas	52 mm	-	1
972785	● Orange	52 mm	-	1
79697	● Rose	52 mm	-	1
79699	Assortis classiques	52 mm	-	12
79740	Assortis trending	52 mm	-	12

Assortis classiques



Assortis trending



CLASSEUR À LEVIER POLYPROPYLENE INTERIEUR PAPIER

Couverture en carton recouvert de polypropylène, effet texturé pour les faces extérieures et de papier à la couleur du classeur pour les faces intérieures. Mécanisme à levier. Renforts métal. Cèillet de préhension. Porte-étiquette. Pour format A4. Dimensions : 318 x 285 mm.





CLASSEURS À LEVIER

CLASSEMENT ET ARCHIVAGE

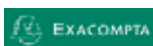

Assortis tendance

Assortis Office

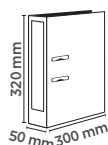
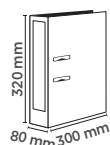

CODE	COLORIS	DOS DE		
76937	● Noir	80 mm	-	1
76968	● Bleu clair	80 mm	-	1
76933	● Bleu foncé	80 mm	-	1
76966	● Vert clair	80 mm	-	1
82977	● Vert anis	80 mm	-	1
76975	● Rouge	80 mm	-	1
76988	○ Blanc	80 mm	-	1
76977	● Fuchsia	80 mm	-	1
76980	● Lilas	80 mm	-	1
64836	10 coloris assortis Office	80 mm	-	1
64837	10 coloris assortis Tendance	80 mm	-	1



CODE	COLORIS	DOS DE		
82953	● Noir	50 mm	-	1
82956	● Bleu foncé	50 mm	-	1
82949	● Rouge	50 mm	-	1
82955	● Jaune	50 mm	-	1

CLASSEUR À LEVIER PREM'TOUCH

En polypropylène, le classeur est équipé d'une mécanique plus forte, résistante et ergonomique grâce à sa nouvelle poussée. Mécanisme 2 anneaux très robuste. Mécanisme d'ouverture à 180°. Bouton-poussoir. Dos de 80 mm et de 50 mm. Porte-étiquette soudé, étiquette utilisable recto verso. Cèillet de maintien et de préhension. Pour format A4+. Dimensions : 300 x 320 mm. Produit certifié FSC.

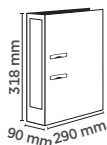

CODE	COLORIS		
48649	Assortis intense	1	10
170542	Assortis pastel	-	1



CLASSEUR À LEVIER EN CARTE PELLICULÉE COLOR LIFE

En carte résistante avec étiquette adhésive au dos. Mécanisme avec compresseur en métal pour une plus grande résistance et une ouverture facile. Grâce à sa taille XL, les pochettes et les intercalaires ne dépassent pas. Dos ergonomique pour une meilleure prise en main. Pour format A4+. Coloris assortis : noir, violet, rouge, aqua, vert et bleu turquoise. Dimensions : 290 x 318 mm. Produit certifié PEFC.

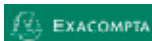

CODE	COLORIS		
10431	● Noir	-	1
10435	● Bleu foncé	-	1
10436	● Bleu clair	-	1
10434	● Vert foncé	-	1
10437	● Vert clair	-	1
10433	● Jaune	-	1
10438	● Orange	-	1
10432	● Rouge	-	1
82959	○ Blanc	-	1
82983	● Gris	-	1



CLASSEUR À LEVIER EN POLYPROPYLÈNE

Classeur plat et dos rembouré en polypropylène. Garde papier, porte-étiquette soudé, étiquette utilisable recto verso. Cèillet de maintien et de préhension. Coins métalliques et renforts. Dos de 80 mm. Dimensions : 290 x 320 mm. Dos de 80 mm. Produit certifié FSC.



UNITÉ MINIMUM DE VENTE.



CARTON VERT = CONDITIONNÉ PAR (VENTE UNITAIRE SOUS CONDITION).

CLASSEURS À LEVIER



CODE	COLORIS	DOS DE		
76918	● Noir	50 mm	-	1
76919	● Rouge	50 mm	-	1

CODE	COLORIS	DOS DE		
76898	● Noir	70 mm	-	1
76904	● Bleu	70 mm	-	1
76912	● Vert	70 mm	-	1
76900	● Rouge	70 mm	-	1

CLASSEUR À LEVIER EN PVC DE COULEUR

Couverture et intérieur recouverts en PVC. Esthétique et résistant. Porte-étiquette soudé, étiquette utilisable recto verso. Cèillet de préhension, mécanique ultra puissante. Griffes de blocage. Pour format A4. Dimensions : 290 x 320 mm. Produit certifié FSC.

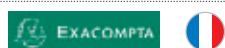

CODE	DÉSIGNATION	FORMAT		
77092	Pour format A3, dos gris	480 x 320 mm	-	1



CLASSEUR À LEVIER CARTON À L'ITALIENNE

Couverture papier marbré. Garde et étiquette imprimées. Cèillet de maintien et de préhension. Coins métalliques et renforts. Mécanisme plus robuste. Dos de 70 mm. Coloris gris. Produit certifié FSC.

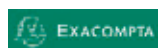

CODE	DOS DE		
76951	50 mm	-	1
76894	80 mm	-	1



CLASSEUR À LEVIER

Couverture papier marbré et dos balacron gris. Étiquette collée. Cèillet de maintien et de préhension. Coins métalliques et renforts. Pour format A4. Coloris gris. Dimensions : 290 x 320 mm. Produit certifié FSC.



CODE	COLORIS	DOS DE		
38845	● Noir	80 mm	-	1
38846	● Bleu foncé	80 mm	-	1
38850	● Rouge	80 mm	-	1
38848	● Vert	80 mm	-	1
38885	○ Blanc	80 mm	-	1
38852	● Jaune	80 mm	-	1
39338	● Orange	80 mm	-	1

CODE	COLORIS	DOS DE		
38889	● Bleu ciel	80 mm	-	1
38839	● Vert menthe	80 mm	-	1
38840	● Fuchsia	80 mm	-	1
38887	● Gris	80 mm	-	1
38892	● Violet	80 mm	-	1
42303	Mode assortis	80 mm	1	10
42298	Classiques assortis	50 mm	1	10

CLASSEUR À LEVIER EN POLYPROPYLENE RECYCLÉ CHROMOS PLUS

Griffes de blocage. Grand porte-étiquette de 190 mm. Dos de 80 mm, excepté code 42298 (dos de 50 mm). Dos extra large pour une meilleure capacité de classement : 600 feuilles (+10 %). Renforts en métal. Pour format A4. Dimensions : 285 x 317 mm. Produit certifié FSC.





Q-CONNECT®

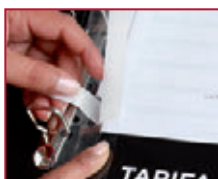

120 microns

CODE	FORMAT	SACHET DE		
33905	A4	10 unités	-	1
946175	A5	50 unités	-	1

BANDES PERFORÉES ADHÉSIVES 12/100^{ème}
Bandes perforées 11 trous.



CODE	DÉSIGNATION		
77059	Papier - Adhésif de 3,6/10 ^{ème}	-	1

ÉTIQUETTES BLANCHES POUR DOS DE CLASSEUR
Dos de 70 mm. Lot de 10 étiquettes.

APLI



CODE		
44229	-	1

ÉTIQUETTES ADHÉSIVES POUR DOS DE CLASSEUR À LEVIER
Opaques. Pratiques pour identifier les classeurs ou les boîtes à archives.
Inscriptibles à la main. Dimensions : 60 x 190 mm. Pochette de 10 étiquettes.

Q-CONNECT®



CODE		
946174	-	1

PORTE-ÉTIQUETTE ADHÉSIF POUR DOS DE CLASSEUR
En plastique souple transparent. Adhésif. Étiquette fournie.
Dimensions : 55 x 102 mm. Lot de 6 unités.

CLASSEURS 4 ANNEAUX PERSONNALISABLES

lider papel



A4+

CODE	ANNEAUX	DOS DE	CAPACITÉ		
931321	4 de 16 mm	28 mm	140 feuilles	-	1
931323	4 de 25 mm	40 mm	230 feuilles	-	1
931325	4 de 40 mm	68 mm	370 feuilles	-	1
931327	4 de 55 mm	78 mm	460 feuilles	-	1

CLASSEUR PERSONNALISABLE PVC

Classeur personnalisable fabriqué en carte de 2,2 mm, recouvert en PVC. Pochette transparente soudée à l'intérieur. Pochette extérieure sur couverture et dos pour une personnalisation complète 3 faces. Anneaux mixtes. Compresseur métallique. Pour format A4. Dimensions : 283 x 320 mm. Coloris blanc.



A4+

CODE	COLORIS	ANNEAUX	CAPACITÉ	DOS DE		
64840	○ Blanc	4 de 15 mm	140 feuilles 38 mm	-	1	
76926	○ Blanc	4 de 20 mm	185 feuilles 38 mm	-	1	
76934	○ Blanc	4 de 30 mm	275 feuilles 47 mm	-	1	
64842	○ Blanc	4 de 40 mm	370 feuilles 64 mm	-	1	
64843	○ Blanc	4 de 50 mm	460 feuilles 75 mm	-	1	
169150	Assortis pastel	4 de 30 mm	275 feuilles 40 mm	-	1	



CLASSEUR PERSONNALISABLE KREACOVER

Couverture rigide en polypropylène. 3 pochettes extérieures pour personnaliser la 1^{ère} de couverture et le dos. 4 anneaux. 2 pochettes intérieures. Pour format A4+. Dimensions : 273 x 320 mm. Produit certifié FSC.



UNITÉ MINIMUM DE VENTE.



CARTON VERT = CONDITIONNÉ PAR (VENTE UNITAIRE SOUS CONDITION).



CODE	COLORIS	ANNEAUX	CAPACITÉ	DOS DE		
38651	○ Incolore	4 de 15 mm	60 feuilles	20 mm	-	1
19369	Aléatoire translucides	4 de 15 mm	60 feuilles	20 mm	1	12
39465	○ Incolore	4 de 20 mm	150 feuilles	30 mm	-	1
46994	Aléatoire translucides	4 de 20 mm	150 feuilles	30 mm	-	1

CLASSEUR PERSONNALISABLE POLYVISION EN POLYPROPYLÈNE

Couverture en polypropylène. Étiquette adhésive d'identification. Dimensions : 255 x 320 mm.

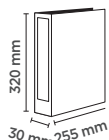

CODE
407347 1 25

CLASSEUR PERSONNALISABLE EN POLYPROPYLÈNE

Couverture en polypropylène recyclé. Étiquette adhésive d'identification. Dimensions : 265 x 330 mm.



CODE	COLORIS	ANNEAUX	DOS DE	MICRONS		
72342	Incolore	4 de 25 mm	25 mm	500	-	1
72341	Assortis	4 de 25 mm	25 mm	500	-	1
72340	Incolore	4 de 30 mm	35 mm	700	-	1

CLASSEUR PERSONNALISABLE PROPYGLASS

Polypropylène 5/10E. Personnalisation sur la 1ère de couverture et étiquette adhésive sur la tranche. 4 anneaux. Pour format A4. Coloris translucides aléatoires : incolore, bleu, turquoise, framboise, jaune et noir. Dimensions : 255 x 315 mm.



CODE
76663 - 1

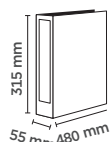

CLASSEUR PERSONNALISABLE À ANNEAUX À L'ITALIENNE

En PVC avec 4 anneaux en D de 30 mm. Porte-étiquette inclus. Dos de 55 mm. Pour format A3 à l'italienne. Coloris noir. Dimensions : 480 x 315 x 60 mm.

CLASSEURS 4 ANNEAUX EN PLASTIQUE



CODE	ANNEAUX	DOS DE		
① 44590	4 de 15 mm	25 mm	1	6
① 70266	4 de 30 mm*	35 mm	-	1
② 168131	4 de 30 mm	40 mm	-	1

*Présentoir de 25 unités.

CLASSEUR-CAHIER À ANNEAUX EN POLYPROPYLÈNE PROPYSOFT

En polypropylène translucide de 5/10^{ème}. Pour format A4. Coloris aléatoire. Dimensions : 255 x 315 mm.

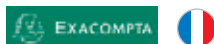

CODE	ANNEAUX	COLORIS	DOS	CAPACITÉ	ÉPAISSEUR		
40786	4 de 15 mm	5 assortis	20 mm	140 feuilles	5/10 ^{ème}	-	1
76931	4 de 20 mm	5 assortis	30 mm	185 feuilles	7/10 ^{ème}	-	1
10441	4 de 30 mm	Lot de 10 assortis	40 mm	275 feuilles	7/10 ^{ème}	-	1

CLASSEURS À ANNEAUX EN POLYPROPYLÈNE CHROMALINE

En polypropylène souple et résistant pour un usage intensif. Adaptés au classement de feuilles, pochettes perforées et intercalaires. Pour format A4. Coloris assortis : bleu, cristal, rouge, turquoise et vert. Dimensions : 250 x 320 mm.





HAWAÏ



CODE	ANNEAUX	COLORIS	DOS DE	CAPACITÉ	MICRONS		
38697	4 de 15 mm	Incolore	20 mm	100 feuilles	500	-	1
51755	4 de 15 mm	Assortis	20 mm	100 feuilles	500	1	20
38686	4 de 30 mm	Incolore	40 mm	250 feuilles	1000	-	1

CLASSEUR À ANNEAUX HAWAÏ

En polypropylène supérieur transparent de 5/10^{ème} pour dos de 20 mm et de 10/10^{ème} pour dos de 40 mm. Design ligné. 4 anneaux ronds. Porte-étiquette et étiquette au dos. Pour format A4. Coloris translucides aléatoires. Dimensions : 245 x 310 mm.

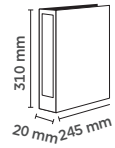

CODE		
72274	-	1

CLASSEUR À ANNEAUX OSMOSE EN POLYPROPYLENE

Épaisseur 5/10^{ème}. Grain moderne et résistant. Motif spirale. Étiquette adhésive au dos. 4 anneaux ronds de 15 mm de diamètre. Dos de 20 mm. Capacité : environ 100 feuilles. Pour format A4. Coloris opaques aléatoires. Dimensions : 245 x 310 mm.

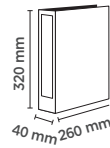

CODE	COLORIS		
------	---------	--	--

39451	● Noir	-	1
39443	● Bleu	-	1
38669	● Rouge	-	1
39450	● Vert	-	1
19372	Assortis standards	1	14
19373	Assortis style	1	14

CLASSEUR À ANNEAUX MEMPHIS EN POLYPROPYLENE

Épaisseur 10/10^{ème}. Grain structuré, résistant et anti-trace. Étiquette au dos. 4 anneaux ronds de 30 mm de diamètre. Dos de 40 mm. Pour format A4. Dimensions : 260 x 320 mm.

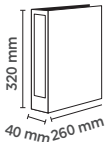

CODE		
602925	-	1

CLASSEUR OCEANIS

Classeur en polypropylène composé à 30% de plastique recyclé issu des cordages de l'industrie marine, dos de 40 mm, 4 anneaux. Pour format A4+. Coloris assortis. Dimensions : 260 x 320 mm.

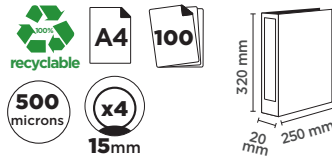

CODE	COLORIS		
76928	● Bleu	-	1
76927	● Rouge	-	1
76940	● Noir	-	1
76920	● Vert	-	1

CLASSEUR À ANNEAUX OPAK EN POLYPROPYLENE

Épaisseur 5/10^{ème}. 4 anneaux ronds de 15 mm de diamètre. Avec étiquette. Dos de 20 mm. Capacité de 100 feuilles. Pour format A4. Dimensions : 250 x 320 mm.



CODE	COLORIS		
39441	● Noir	-	1
38657	● Bleu	-	1
38661	● Rouge	-	1
38658	● Vert	-	1
95514	Assortis standards	1	20
51412	Assortis style	1	20

CLASSEUR À ANNEAUX MEMPHIS EN POLYPROPYLENE

Épaisseur 5/10^{ème}. Grain structuré, résistant et anti-trace, exclusif au toucher satiné. 4 anneaux ronds de 15 mm de diamètre. Étiquette au dos. Dos de 20 mm. Pour format A4. Dimensions : 245 x 310 mm.

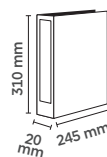

UNITÉ MINIMUM DE VENTE.



CARTON VERT = CONDITIONNÉ PAR (VENTE UNITAIRE SOUS CONDITION).

CLASSEURS 4 ANNEAUX EN PLASTIQUE





CODE  
170834 - 1

CLASSEUR À ANNEAUX OPAK EN SKANDI

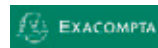
Polypropylène recyclé souple, certifié Ange Bleu. 4 anneaux. Dos de 2 cm. Étiquette d'identification adhésive. Format A4. Coloris assortis aléatoires : bleu pacifique, bleu givré, nude ou vieux rose.





CODE	CAPACITÉ	DOS DE		
159295	140 feuilles	20 mm	-	4
159296	275 feuilles	40 mm	-	4

CLASSEUR 4 ANNEAUX BEE BLUE

En polypropylène recyclé. Souple. 4 anneaux de 15 mm. Étiquette d'identification au dos. Format A4. Coloris assortis : safran, turquoise, bleu marine et bleu clair. Dimensions : 250 x 320 mm. Produit certifié Ange bleu.



CODE	ANNEAUX	CAPACITÉ	DIMENSIONS	DOS DE	ÉPAISSEUR		
169151	4 de 15 mm	140 feuilles	320 x 250 mm	20 mm	5/10 ^{ème}	-	4
169152	4 de 30 mm	275 feuilles	320 x 268 mm	40 mm	7/10 ^{ème}	-	4

CLASSEUR À ANNEAUX FOREVER YOUNG

Classeur 4 anneaux pour une belle rigidité, résistance et durabilité. Il s'adapte à tout type de documents. Étiquette de dos pour identifier le contenu. Pour format A4+. 4 coloris assortis : bleu, turquoise, jaune, fuchsia.





CODE  
10440 - 1

CLASSEUR À ANNEAUX IDERAMA

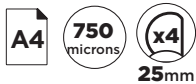

En polypropylène souple et résistant pour un usage intensif. 4 anneaux de 30 mm. Dos de 40 mm. Adapté pour le classement de feuilles, de pochettes perforées et d'intercalaires. Pour format A4+. 10 coloris assortis opaques : noir, bleu foncé, bleu clair, vert foncé, vert clair, jaune, orange, rouge, rose et violet. Dimensions : 250 x 320 mm. Lot de 20 unités.



CODE	COLORIS	ANNEAUX	DOS DE		
910891	● Noir opaque	4 de 25 mm	40 mm	-	1
925626	● Bleu translucide	4 de 25 mm	40 mm	-	1
910897	● Bleu ciel opaque	4 de 25 mm	40 mm	-	1
910892	● Rouge translucide	4 de 25 mm	40 mm	-	1
925627	● Vert translucide	4 de 25 mm	40 mm	-	1
910898	● Vert pomme opaque	4 de 25 mm	40 mm	-	1
910893	○ Transparent	4 de 25 mm	40 mm	-	1
910896	● Lavande opaque	4 de 25 mm	40 mm	-	1
910894	● Jaune fluo opaque	4 de 25 mm	40 mm	-	1
910895	● Orange fluo opaque	4 de 25 mm	40 mm	-	1
164469	10 coloris assortis*	4 de 25 mm	40 mm	-	1

*En présentoir de 12.



CODE	COLORIS	ANNEAUX	DOS DE		
158454	● Noir opaque	4 de 40 mm	55 mm	-	1
158456	● Bleu translucide	4 de 40 mm	55 mm	-	1
158457	● Rouge translucide	4 de 40 mm	55 mm	-	1
158458	● Vert translucide	4 de 40 mm	55 mm	-	1
158463	● Vert pomme opaque	4 de 40 mm	55 mm	-	1
158455	○ Transparent	4 de 40 mm	55 mm	-	1
158460	● Orange fluo opaque	4 de 40 mm	55 mm	-	1

CLASSEUR À ANNEAUX EN POLYPROPYLÈNE

Couverture souple en polypropylène. Épaisseur 7,5/10^{ème} ou 10/10^{ème}. 4 anneaux en D avec étiquette d'identification. Pour format A4. Coloris opaques ou translucides. Dimensions : 315 x 260 mm.





CLASSEURS 4 ANNEAUX EN PLASTIQUE



CODE	ANNEAUX	CAPACITÉ	DIMENSIONS INTÉRIEURES (mm)		
170628	35 mm	200 feuilles	25,5 x 31,5 x 3,5 cm	-	1
170629	40 mm	250 feuilles	26,8 x 33 x 4 cm	-	1

CLASSEUR ANNEAUX BUSINESS CLASS POLYPROPYLENE SOUPLE

Classeur souple des 4 anneaux. Avec étiquette tranche. Polypropylène opaque épaisseur 4,5/10^{ème} ou 10/10^{ème}. Coloris: Bleu, gris, corail, kaki.

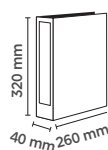

30mm
CODE
19374 - 1



CLASSEUR À ANNEAUX BALACRON

Ouverture simultanée des 4 anneaux en D de 30 mm. Balacron rembourré de PVC. Intérieur en papier. Dos de 40 mm. Format A4. 4 coloris assortis. Dimensions : 260 x 320 mm. Produit certifié PEFC.

CLASSEURS 4 ANNEAUX EN CARTE



35mm
CODE
77179 - 1

CLASSEUR À ANNEAUX EN PVC

Carte rembourrée de 3 mm d'épaisseur. 4 anneaux ronds de 25 mm. Dos de 35 mm. Capacité : 230 feuilles. Coloris fuchsia. Dimensions : 260 x 315 mm.

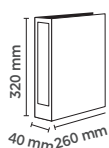
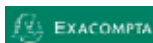

CODE	COLORIS		
46987	● Noir	-	1
46986	● Bleu foncé	-	1
46988	● Rouge	-	1
46993	● Vert foncé	-	1
46985	Assortis	1	20

CLASSEUR À ANNEAUX EN CARTE REMBOURÉE

Extérieur en PVC aspect toilé et garde intérieure en PVC. 4 anneaux de 30 mm. Dos de 40 mm. Capacité : 275 feuilles. Pour format A4. Dimensions : 260 x 320 mm. Produit certifié FSC.

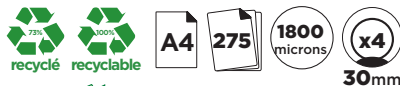
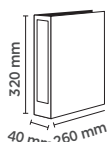
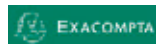

30mm
CODE
10442 - 1



CLASSEUR À ANNEAUX EN POLYPROPYLENE REMBOURÉ

Épaisseur 18/10^{ème}. Classeur résistant aux manipulations multiples. Garde papier imprimé. 4 anneaux de 30 mm. Dos de 40 mm. Pour format A4. 10 coloris assortis : noir, bleu foncé, bleu ciel, vert clair, vert, violet, fuchsia, rouge, orange et blanc. Dimensions : 260 x 320 mm. Lot de 20 unités. Produit certifié FSC.

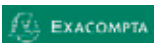

25mm
CODE
158398 - 1

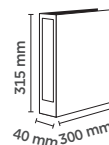

CLASSEUR À ANNEAUX AQUAREL

Extérieur pastel et intérieur papier noir pour une belle élégance qui saura habiller votre classement. 4 anneaux en D de 25 mm sur la 3^{ème} de couverture. Dos de 40 mm. Feuilles ou pochettes faciles à insérer et à consulter pour un usage quotidien. 5 coloris assortis. Format A4. Dimensions : 300 x 315 mm. Produit certifié FSC.



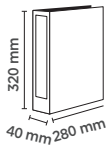

169995 - 1

CLASSEUR BICOLOR +

Classeur rembourré, dos de 40 mm avec étiquette, surface anti-tache avec pelliculage mat. Garde imprimée. Matière carton gris 19/10°. Pour format A4. Dimensions : 280 x 320 mm. Produit certifié PEFC.

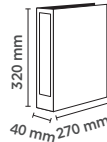

167778 - 14

CLASSEUR TOUAREG

Fabriqué à partir de 69% de carte kraft recyclée, sans colorant ni chlore. 4 anneaux ronds de 30 mm. Dos de 40 mm. Capacité : 250 feuilles environ. Etiquette d'identification adhésive au dos. Coloris assortis : kraft et blanc givré, rose quartz, bleu cobalt, vert paon. Dimensions : 270 x 320 mm. Produit certifié PEFC.

antartik*

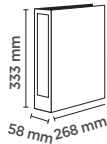

CODE	COLORIS		
963838	● Noir	1	2
963728	● Bleu	1	2
963840	● Rose	1	2
07815	● Corail	-	1
07816	● Lavande	-	1
07814	● Menthe	-	1
166873	● Bleu marine	-	1
166872	● Framboise	-	1
166874	● Jaune moutarde	-	1
963844	● Assortis	1	14



CLASSEUR ANTARTIK EN CARTON REMBORDÉ

Épaisseur 1,5 mm. Fini mat. Intérieur imprimé. 4 anneaux ronds de 25 mm. Dos de 40 mm. Pour format A4+. Dimensions : 268 x 333 mm.

CLASSEURS EN CARTE AVEC FEUILLETS

antartik*

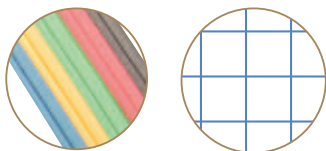

Anneaux 25 mm

CODE	COLORIS		
166870	● Bleu marine	-	1
166869	● Framboise	-	1
166871	● Jaune moutarde	-	1



Anneaux 40 mm

CODE	COLORIS		
166876	● Bleu marine	-	1
166875	● Framboise	-	1
166877	● Jaune moutarde	-	1

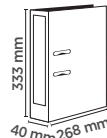

CLASSEUR ANTARTIK EN CARTON REMBORDÉ AVEC FEUILLETS MOBILES QUADRILLÉS

Épaisseur 1,5 mm. Fermeture à élastique. Encoches pour les 4 anneaux ronds. Dos de 40 mm. 100 feuillets mobiles quadrillés 5x5 avec bandes de 5 couleurs différentes, en papier extra blanc de 100 g/m² ultra doux. Couverture intérieure imprimée. Pour format A4. Dimensions : 268 x 333 mm.



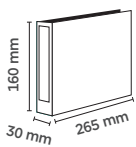

CODE 169154 - 1

CLASSEUR POUR FICHES BRISTOL CHROMALINE PASTEL EN POLYPROPYLÈNE

Polypropylène souple et transparent qui s'adapte à tout type de classement. 2 anneaux ronds de 30 mm. Dos de 30 mm. Pour fiches bristol A5 et 125 x 200 mm. Coloris assortis pastel : bleu, corail, jaune, mauve et vert. Dimensions : 160 x 265 mm.

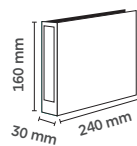

CODE 44493 1 10

CLASSEUR 2 ANNEAUX HAWAÏ À FICHES EN POLYPROPYLÈNE

Épaisseur 7/10^{ème}. 2 anneaux de 25 mm. Dos de 30 mm. Capacité : 200 feuilles. Coloris assortis : incolore, gris, rouge, violet et bleu. Pour format A5 à l'italienne. Dimensions : 240 x 160 mm.

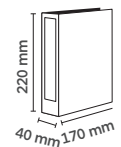

CODE 37606 1 12

CLASSEUR 2 ANNEAUX POLYVISION EN POLYPROPYLÈNE

En polypropylène translucide 7/10^{ème}. 1^{ère} de couverture personnalisable. 2 anneaux de 30 mm de diamètre. Capacité : 250 feuilles. Dos de 40 mm. Coloris assortis : incolore, rouge et bleu. Dimensions : 170 x 220 mm.



CODE 95017 1 20

CLASSEUR 2 ANNEAUX MEMPHIS EN POLYPROPYLÈNE

En polypropylène grainé structuré 5/10^{ème}. 2 anneaux de 15 mm. Capacité : 100 feuilles. Étiquette adhésive d'identification. Coloris assortis : noir, rouge, vert et bleu. Dimensions : 170 x 220 mm.

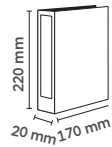

CODE 19376 - 1

CLASSEUR 2 ANNEAUX BALACRON À L'ITALIENNE

2 anneaux ronds de 25 mm. Capacité : 100 fiches. Dos de 40 mm. Pour format A5 à l'italienne. Coloris assortis : vert, noir, rouge et bleu. Dimensions : 240 x 160 mm. Produit certifié PEFC.

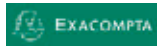
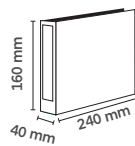

CODE 170835 - 1

CLASSEUR 2 ANNEAUX REMBORDÉ À L'ITALIENNE

Classeur rembourdé polypropylène pour fiches bristol 125 x 200 mm. 2 anneaux 25 mm. Mécanique à écartement de 80 mm. Pour classer des fiches bristol de format 125 x 200 mm et 148 x 210 mm. Coloris assortis aléatoires : bleu, bleu clair, noir, rouge ou vert.



CLASSEURS 2 ANNEAUX EN CARTE

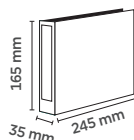

CODE  
27410 1 10

CLASSEUR 2 ANNEAUX COLOR LIFE EN CARTE PELLICULÉE

En carte pelliculée rembordée. Garde assortie à la couleur du classeur. 2 anneaux de 25 mm. Dos de 35 mm. Capacité : 225 feuilles. 8 coloris assortis : bleu, noir, vert, rouge, jaune, orange, rose et violet. Pour format A5 à l'italienne. Dimensions : 245 x 165 mm. Produit certifié PEFC.

INTERCALAIRES À TOUCHES NEUTRES



CODE  
168132 - 1

INTERCALAIRES HAPPY FLUO POUR CLASSEUR À FICHES

En polypropylène. 4 touches. Pour le classement des fiches bristol dans des classeurs à fiches. 2 perforations écartement 80 mm. Pour format A5 "à l'italienne". Coloris assortis fluorescents. Dimensions : 145 x 225 mm.



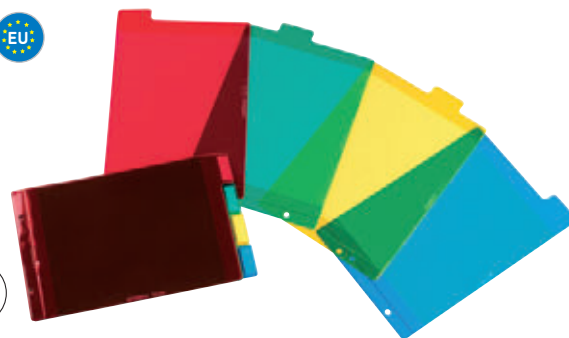

CODE  
39483 - 1



INTERCALAIRES EN PVC CRISTAL À L'ITALIENNE

4 touches. Forte épaisseur de 12/100^{ème} pour un usage intensif. Livrés avec des étiquettes pré-imprimées pour personnaliser les onglets. Pour format A5 à l'italienne. Dimensions : 225 x 144 mm.



CODE  
13419 A4 - 1
13426 A4+ - 1

INTERCALAIRES COLOR LIFE EN POLYPROPYLENE

En polypropylène rigide 3/10^{ème} pour un usage intensif. Intercalaires réutilisables, "j'efface, je réécrits". Onglets translucides. Page de garde renforcée et imprimable. 6 touches. Perforation indéchirable.





CODE  
38666 6 touches - 1
38659 12 touches - 1



INTERCALAIRES EN POLYPROPYLENE

Épaisseur 12/100^{ème}. Intercalaires multiperforés. Page de garde personnalisable. Pour format A4.



CODE  
76962 225 x 297 mm (A4) 6 touches - 1
76924 225 x 297 mm (A4) 12 touches - 1
77064 245 x 297 mm (A4+) 6 touches - 1
77055 245 x 297 mm (A4+) 12 touches - 1

INTERCALAIRES EN POLYPROPYLENE

Épaisseur 12/100^{ème}. Souples et indéchirables. Perforation 11 trous. Coloris assortis.



225
g/m²

CODE  
34616 A4 6 touches - 1
34617 A4 12 touches - 1
39510 A4+ 6 touches - 1
38492 A4+ 12 touches - 1

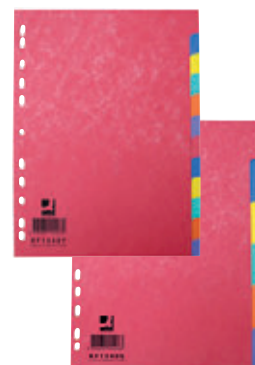

INTERCALAIRES EN CARTE LUSTRÉE

Jeu d'intercalaires fabriqués en carte lustrée 0,3 mm de couleur de 225 g/m². Disposition en échelle pour faciliter la consultation et l'identification des documents. Perforation permettant d'archiver dans un classeur ou autre dossier avec anneaux. Coloris opaques. Produit certifié PEFC.





INTERCALAIRES À TOUCHES NEUTRES



220 g/m²

CODE	FORMAT	NOMBRE DE TOUCHES		
10443	A4	6 touches	-	1
10444	A4	12 touches	-	1
47665	A4+	6 touches	-	1
47666	A4+	12 touches	-	1



INTERCALAIRES EN CARTE MARBRÉE

En carte marbrée recyclée 0,3 mm 220 g/m². Carte souple adaptée à un classement peu volumineux. Multiperforés. Coloris vifs. Dimensions : 300 x 240 mm.

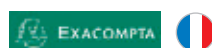

A4 170 g/m²

CODE	NOMBRE DE TOUCHES		
76895	6 touches	-	1
76897	12 touches	-	1



INTERCALAIRES FOREVER EN CARTE RECYCLÉE

En carte recyclée pastel 0,3 mm de 170 g/m². Pour format A4. Coloris assortis pastel. Dimensions : 225 x 297 mm.

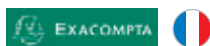

225 g/m²

CODE	FORMAT	GRAMMAGE	NOMBRE DE TOUCHES		
169155	148 x 210 mm	225 g	4	-	1
77018	170 x 220 mm	225 g	6	-	1
76917	225 x 297 mm	225 g	8	-	1
40790	245 x 297 mm	400 g	12	-	1

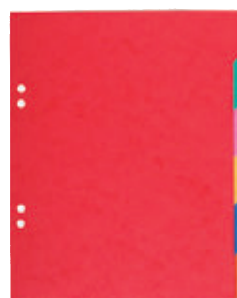
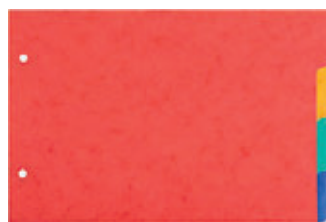

INTERCALAIRES NATURE FUTURE EN CARTE LUSTRÉE

Intercalaires en carte lustrée. Touches grande largeur de 15 mm. Coloris assortis. Produit certifié FSC.



160 g/m²

MULTI-FONCTIONS

CODE	DIMENSIONS	FORMAT	NB DE TOUCHES		
72308	297 x 225 mm	A4	6 touches	-	1
72310	297 x 245 mm	A4+	6 touches	-	1
72309	297 x 225 mm	A4	12 touches	-	1
72311	297 x 245 mm	A4+	12 touches	-	1



INTERCALAIRES EN CARTE BLANCHE

En carte blanche de 160 g/m². Jeu d'intercalaires renforcés. Perforation et touches multicolores renforcées. Page d'indexation renforcée et imprimable gratuitement avec Kreaman® sur www.exacompta.com. Produit certifié FSC.

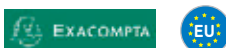

105 x 240 mm 180 g/m²

CODE		
64845	-	1

INTERCALAIRES TRAPÉZOÏDALES FOREVER

En carte recyclée de 180 g/m². Intercalaires trapézoïdales unis perforés. Dimensions : 105 x 240 mm. 4 coloris assortis. Lot de 100 fiches. Produit certifié Ange Bleu.



A3 400 g/m²

CODE		
82985	-	1



INTERCALAIRES EN CARTE LUSTRÉE

Intercalaires en carte lustrée 5/10^{ème} 400 g. 5 touches neutres. Format A3 à l'italienne : 430 x 297 mm. Couleurs assorties vives. Produit certifié FSC.



UNITÉ MINIMUM DE VENTE.



CARTON VERT = CONDITIONNÉ PAR (VENTE UNITAIRE SOUS CONDITION).

INTERCALAIRES PERSONNALISABLES



CODE	NOMBRE DE TOUCHES		
10757	6 touches	-	1
169965	8 touches	-	1
10758	12 touches	-	1



POCHETTES INTERCALAIRES À ONGLETS PERSONNALISABLES

Polypropylène transparent indéchirable 180 microns. Format A4+. Onglets bristols imprimables inclus.

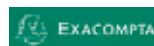

CODE	NOMBRE DE TOUCHES		
77081	8 touches	-	1
77027	12 touches	-	1

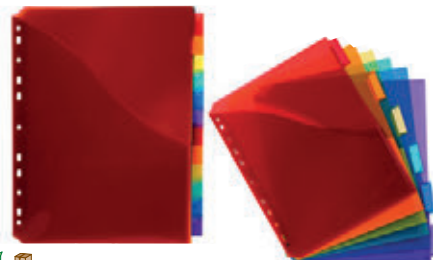

INTERCALAIRES À ONGLETS PERSONNALISABLES

En polypropylène 2/10^{ème} avec pochette coin sur chaque intercalaire pour personnaliser le classement ou ranger des documents. Onglets avec porte-étiquette pour identifier le contenu. Livrés avec une planche d'étiquettes prédécoupées et personnalisables sur Kreaman. Pour format A4 maxi. Coloris assortis.



CODE	NOMBRE DE TOUCHES		
78788	6 touches	-	1
78789	12 touches	-	1



POCHETTES INTERCALAIRES À ONGLETS COLORÉS

En polypropylène 8/100^{ème} 2 en 1. Personnalisation des pochettes perforées grâce aux onglets. Livrées avec jeu d'étiquettes bristol prédécoupées. Perforation 9 trous. Pour format A4+.



CODE	NB DE TOUCHES	DIMENSIONS	FORMAT		
71075	6 touches	210 x 297 mm	A4	-	1
76167	12 touches	242 x 297 mm	A4	1	10
71076	12 touches	210 x 297 mm	A4+	-	1



INTERCALAIRES À ONGLETS IMPRIMABLES

En polypropylène transparent 18/100^{ème} ultra résistant, pour de nombreuses manipulations. Livrés avec planche A4 bristol micro perforée pour imprimer des onglets personnalisables.



CODE	NOMBRE DE TOUCHES		
605958	6 touches	-	1
605959	8 touches	-	1
605964	12 touches	-	1



CODE		
76589	-	1



INDEX DE SIGNALISATION

Marque page repositionnable. 48 Index adhésifs repositionnables. Semi-rigides, prédécoupés et adhésifs. Livrés en planche. Coloris assortis (rouge, jaune, bleu, vert). Dimensions: 12 x 40 mm. Pochette de 4 planches.

INTERCALAIRES À TOUCHES IMPRIMÉES



CODE	DÉSIGNATION	NOMBRE DE TOUCHES		
76615	Couverture imprimable	12 touches mensuelles	-	1
76627	Couverture inscriptible	12 touches numériques	-	1
76617	Couverture personnalisable	20 touches alphabétiques	-	1

INTERCALAIRES EN POLYPROPYLÈNE

En polypropylène opaque souple 12/100^{ème}. Perforation 11 trous. Pour format A4 (210 x 297 mm). Coloris assortis multicolores.





INTERCALAIRES À TOUCHES IMPRIMÉES

CLASSEMENT ET ARCHIVAGE

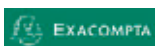

CODE	NOMBRE DE TOUCHES		
170838	18	-	1
170839	24	-	1

INTERCALAIRES EN CARTE

Intercalaires alphabétique de A à Z. Imprimés 155 g. Format A4. Carte qualité peau pour un toucher satiné agréable.

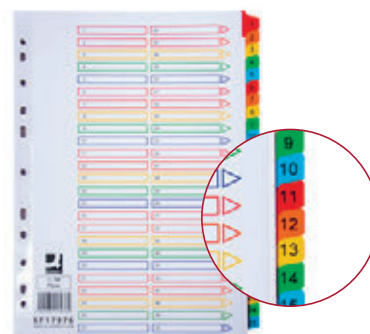

CODE		
154671	-	1

INTERCALAIRES NUMÉRIQUES EN CARTE MYLAR

Fabriqué en carte de 170 g/m². 25 touches numériques multicolores. Onglets en plastique renforcé. Idéal pour classer les documents. Pour format A4. Coloris extra blanc.



CODE	DÉSIGNATION	NOMBRE DE TOUCHES		
39437	Alphabétique	20 touches	-	1
39460	Mensuel	12 touches	-	1

INTERCALAIRES EN POLYPROPYLÈNE

En polypropylène gris souple 12/100^{ème}. Onglets bicolores pour un repérage immédiat. Page de garde renforcée. Pour format A4. Dimensions : 225 x 300 mm.

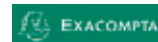

CODE	FORMAT		
170836	A4	-	1
170837	A4+	-	1

INTERCALAIRES À ONGLETS IMPRIMABLES

Intercalaires imprimés alphabétiques PP couleurs 12/100^{ème} 20 positions. En polypropylène. Page d'indexation renforcée et imprimable gratuitement avec Kreaman® sur www.exacompta.com.



CODE		
932580	-	1

INTERCALAIRES ALPHABÉTIQUES EN POLYPROPYLÈNE

Fabriqué en polypropylène. Épaisseur 12/100^{ème}. Multiperforation. Idéal pour classer des documents. Alphabet gravé sur les onglets des intercalaires. Pour format A4. Coloris gris. Dimensions : 225 x 297 mm.



CODE	DÉSIGNATION	NOMBRE DE TOUCHES		
169156	Alphabétique	20 touches	-	1
169157	Mensuel	12 touches	-	1
169158	Numérique	12 touches	-	1



INTERCALAIRES IMPRIMÉS EN POLYPROPYLÈNE RECYCLÉ

Intercalaires imprimés en polypropylène recyclé 12/100^{ème}. Pour format A4. Coloris gris. Dimensions : 225 x 297 mm. Certifié Ange Bleu.



UNITÉ MINIMUM DE VENTE.



CARTON VERT = CONDITIONNÉ PAR (VENTE UNITAIRE SOUS CONDITION).

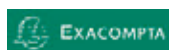

CODE  
170843 - 1

POCHETTES PERFORÉES EN POLYPROPYLÈNE

Polypropylène grainé 5/100^{ème}. Perforation 11 trous. Pour format A4. Le sachet de 100 pochettes.

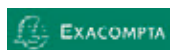

CODE  
171029 - 1

POCHETTES PERFORÉES EN POLYPROPYLÈNE

Polypropylène grainé 4/100^{ème}. Perforation 11 trous. Pour format A4. Le sachet de 100 pochettes.

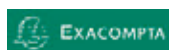

CODE  
607169 - 1

POCHETTES PERFORÉES RECYCLEES

Polypropylène grainé 6/100^{ème}, 100% recyclé issu de déchets post-consommation. 100% recyclable. Certifié Ange bleu. Perforation 11 trous. Bande de renfort légèrement teinté vert. Pour format A4. L'étui de 100 pochettes.





CODE	DÉSIGNATION	MICRONS		
19389	Grainé	70	-	1
25261	Lisse	50	-	1

POCHETTES PERFORÉES EN POLYPROPYLÈNE

En polypropylène antistatique. Pour un usage quotidien. Perforation 11 trous. Pour format A4. Dimensions : 305 x 230 x 10 mm. Lot de 50 unités.



CODE	DÉSIGNATION	MICRONS		
72706	Grainé	50	-	1
72708	Grainé	80	-	1
72705	Lisse	50	-	1
72707	Lisse	80	-	1

POCHETTES PERFORÉES EN POLYPROPYLÈNE

En polypropylène lisse et grainé antistatique. Perforation 11 trous. Pour format A4. Lot de 10 unités.





CODE  
76532 - 1

POCHETTES PERFORÉES

En polypropylène grainé 4/100^{ème}. Perforation 11 trous. Incolore. Pour format A4. Lot de 100 unités.





CODE	DÉSIGNATION	MICRONS		
11371	Boîte de 100	50	-	1
52386	Sachet de 100	50	-	1
973563	Sachet de 100	80	-	1
973564	Boîte de 100	100	-	1
37693	Sachet de 100	100	-	1

POCHETTES PERFORÉES EN POLYPROPYLÈNE CRISTAL LISSE

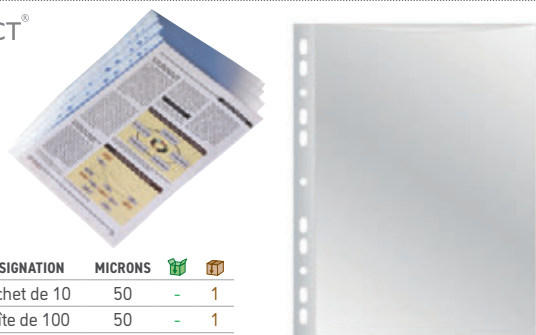
En polypropylène transparent antistatique. Protègent fichiers et documents. Perforation 11 trous. Bande renforcée blanche. Pour format A4.



CODE	DÉSIGNATION	MICRONS		
25716	Sachet de 10	50	-	1
922315	Boîte de 100	50	-	1
19390	Sachet de 100	50	-	1
948371	Boîte de 100	80	-	1

POCHETTES PERFORÉES EN POLYPROPYLÈNE GRAINÉ

En polypropylène grainé transparent antistatique. Pour protéger fichiers et documents. Perforation 11 trous. Bande renforcée blanche. Pour format A4.





A4 50 microns

CODE 170018 - 1

POCHETTES PERFORÉES EN POLYPROPYLENE QUICKIN

Bloc de pochettes détachables en polypropylène 5/100^{ème}, 50 microns. La couverture du bloc est en carte. Bande de renfort incolore. 11 trous. Chaque pochette du bloc dispose d'une soudure latérale incurvée. Pour format A4. Bloc de 60 unités.



recyclable A4 70 microns N

CODE 170842 - 1

POCHETTES PERFORÉES EN POLYPROPYLENE

Sachet de 100 pochettes perforées polypropylène 7/100^{ème} grainé. 11 perforations universelles bande de renfort. Insertion par le haut de la pochette. Format A4. Capacité de 20 feuilles.



recyclable A4 80 microns N

CODE 170844 - 1

POCHETTES PERFORÉES EN POLYPROPYLENE

Bande perforée renforcée pour plus de durabilité. Matériau haute résistance pour un usage intensif. PVC transparent pour une visibilité optimale. Pack de 10, parfait pour l'organisation du bureau. Format A4 pour s'adapter facilement aux documents standards.



A4 100 microns

CODE 72704 - 1

POCHETTES PERFORÉES EN POLYPROPYLENE

En polypropylène cristal lisse. Pochette pour la protection et l'archivage de documents. Perforation 11 trous. Pour format A4. Lot de 10 unités.



A4 90 microns

CODE	DÉSIGNATION		
19380	Sachet de 10	-	1
13543	Boîte de 100	-	1

POCHETTES PERFORÉES EN POLYPROPYLENE CRISTAL LISSE

Épaisseur 9/100^{ème}. Pour un usage intensif. Capacité : 20 feuilles. Perforation 11 trous. Pour format A4. Dimensions : 240 x 320 mm.



recyclable A4 90 microns N

CODE 171030 - 1

POCHETTES PERFORÉES EN POLYPROPYLENE CRISTAL LISSE

Étui carton de 100 pochettes perforées polypropylène 9/100^{ème} lisse haute résistance. Pour format A4.



recyclable A4 60 microns N

CODE 170846 - 1

POCHETTES PERFORÉES EN POLYPROPYLENE CRISTAL LISSE

Sachet de 10 pochettes perforées polypropylène lisse 6/100^{ème} A4. 11 perforations. Haute transparence. Format à classer: A4



recyclable A4 120 microns N

CODE 170840 - 1

POCHETTES PERFORÉES EN POLYPROPYLENE CRISTAL LISSE

Sachet de 100 pochettes perforées polypropylène 12/100^{ème} lisse Premium A4. 11 perforations universelles avec bande de renfort. Cristal antireflet. L'insertion des documents par le haut. Capacité jusque 25 feuilles.



CODE **170841** - 1

POCHETTES PERFORES LISSE BRILLANT

Sachet 10 Pochettes perforées polypropylène 14/100^{ème} brillant. Pour format A4+. Capacité : 30 feuilles A4. Surface lisse haute transparence.



CODE **170845** - 1

POCHETTES PERFORES LISSE POLYPROPYLÈNE

Sachet de 100 pochettes perforées polypropylène 7/100^{ème} lisse. Pour format A4. Haute transparence. 11 perforations universelles avec bande de renfort. En cristal antireflet. Insertion des documents par le haut de la pochette. Capacité : de 20 feuilles.

POCHETTES PERFORÉES SPÉCIALES

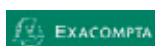

CODE **47006** - 1

POCHETTES PERFORÉES EN POLYPROPYLÈNE

En polypropylène grainé 5/100^{ème}. Ouverture sur le dessus. Format écolier 170 x 220 mm. Lot de 10 unités.



CODE **40856** - 1

POCHETTES PERFORÉES EN POLYPROPYLÈNE

En polypropylène lisse 10/100^{ème}. Ouverture sur le dessus. Pour format A5. Lot de 100 unités.

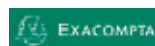

CODE	DÉSIGNATION	LOT DE		
76967	Pochettes avec bande renfort blanche	10 pochettes	-	1
76981	Pochettes Stop doc avec bande renfort bleue et encoche anti-déchirement	100 pochettes	-	1
N 170630	Bande renfort bleue - Lot de 25		-	1

POCHETTES PERFORÉES AVEC OUVERTURE EN COIN

En polypropylène lisse 6/100^{ème}. Ouverture en coin pour une insertion facile des documents. Perforation 11 trous. Pour format A4.



CODE **34613** - 1

POCHETTES PERFORÉES AVEC OUVERTURE EN COIN

En polypropylène lisse 8/100^{ème} antistatique. Ouverture totale en coin pour faciliter l'insertion et le retrait des documents. Pour format A4. Lot de 25 unités.



CODE **63810** COLORIS Coloris assortis* - 1

* 2 x transparent, bleu, violet, vert, jaune et rose.

POCHETTES ENVELOPPES PERFORÉES FERMETURE VELCRO

En polypropylène 20/100^{ème}. Ouverture sur la longueur. Fermeture velcro. Perforation 11 trous. Capacité : 60 feuilles. Dimensions : 240 x 316 mm. Pour format A4. Lot de 12 unités. Coloris assortis transparent mat*.



POCHETTES PERFORÉES SPÉCIALES



Q-CONNECT®



A4 80 microns

CODE 39381 - 1

POCHETTES PERFORÉES AVEC OUVERTURE LATÉRALE

En polypropylène 8/100^{ème} lisse. A3 plié, ou 2 A4. Multiperforation 11 trous. Pour format A4. Lot de 10 unités.



recyclable A3 90 microns

CODE 38705 - 1

POCHETTES PERFORÉES À L'ITALIENNE EN POLYPROPYLÈNE

Pochette enveloppe en polypropylène grainé 9/100^{ème}. Perforation 11 trous. Insertion des documents par le haut. Pour format A4. Dimensions : 446 x 308 mm. Coloris assortis. Set de 12 unités.

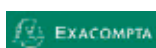

A4 150 microns N

CODE 170848 - 1

POCHETTES ZIP PERFORÉES EN POLYPROPYLÈNE

Housse de poche confortable pour ranger des documents, complète de différentes tailles. La fermeture zippée orange permet de maintenir le contenu.

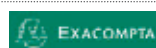

recyclable A4 110 microns N

CODE 170847 - 1

POCHETTES PERFORÉES POUR CARTE DE VISITE EN POLYPROPYLÈNE

Sachet de 10 pochettes perforées pour cartes de visite 10 emplacements en polypropylène lisse 11/100^{ème} A4. 20 cartes de visites par pochette. Surface lisse haute transparence. Format A4.

POCHETTES PERFORÉES À SOUFFLET



A4 200 microns

CODE 76538 - 1

POCHETTES-PLAN PERFORÉES

En polypropylène lisse 20/100^{ème}. Soufflet de 20 mm. Perforation 11 trous. Capacité : 200 feuilles. Pour format A4. Avec rabat. Lot de 10 pochettes.

Q-CONNECT®



A4 100 180 microns

CODE 40855 - 1

POCHETTES PERFORÉES EN PVC À SOUFFLET

En PVC cristal 18/100^{ème}. Pour protéger et archiver des documents épais et des catalogues. Extensible jusqu'à 10 mm. Perforation 9 trous. Capacité : 100 feuilles. Pour format A4. Sans rabat. Lot de 5 unités.



recyclable A4 200 300 microns

CODE 51596 - 1

POCHETTES-PLAN PERFORÉES À SOUFFLET EN PVC

En PVC lisse 30/100^{ème}. Avec rabat et soufflet de 20 mm. Perforation 9 trous. Idéal pour classer des plans et des catalogues. Capacité : 200 feuilles. Pour format A4. Dimensions : 235 x 320 x 15 mm. Lot de 10 unités.

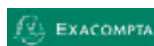

recyclable A4 200 microns N

CODE 170849 - 1

POCHETTES PERFORÉES AVEC SOUFFLET EN POLYPROPYLÈNE

Sachet de 10 pochettes à soufflet avec rabat en polypropylène 20/100^{ème}. Format A4. Soufflet de 25mm. Rabat en haut de la pochette.



UNITÉ MINIMUM DE VENTE.



CARTON VERT = CONDITIONNÉ PAR (VENTE UNITAIRE SOUS CONDITION).



HAWAÏ



350
microns

CODE	FORMAT		
48680	DL (125 x 220 mm)	1	30
48681	A5	1	30
48682	A4	1	20

CHEMISE Poches HAWAÏ

En polypropylène translucide 3,5/10^{ème}. Fermeture par bouton-pression. Coloris assortis : bleu, rouge, violet, vert et gris.

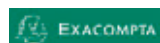

CODE	FORMAT		
170850	B6	-	1
170851	Enveloppe DL	-	1
170852	Pocket B7	-	1
170853	A5	-	1
170854	A4	-	1

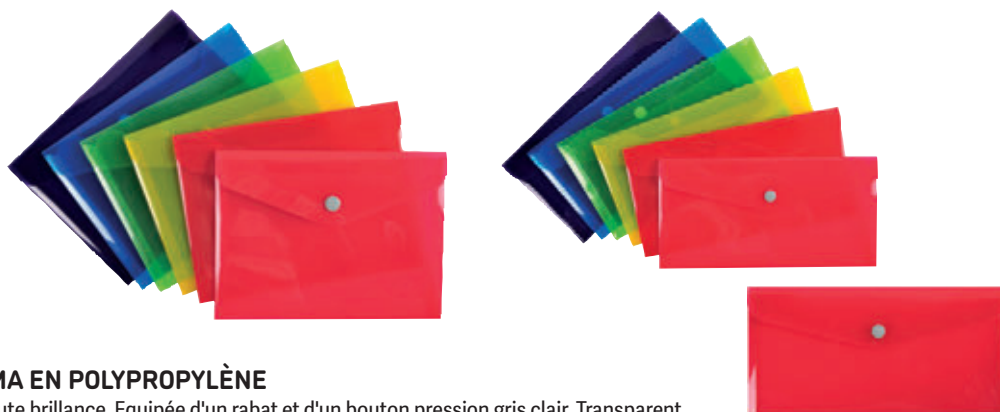

POCHETTE PRESSION IDERAMA EN POLYPROPYLÈNE

Pochette pression en polypropylène haute brillance. Equipée d'un rabat et d'un bouton pression gris clair. Transparent. Capacité de 50 feuillets. 6 coloris assortis aléatoires : Bleu clair - Jaune - Rose - Rouge - Vert anis - Violet



A4 300
microns

CODE		
78942	-	1

CHEMISE EXTENSIBLE HAWAÏ

Couverture en polypropylène translucide 3/10^{ème} et grainé pour une meilleure visibilité du contenu. Chemise extensible, idéale pour ranger et transporter papiers, brochures et échantillons. Fermeture sécurisée par bouton-pression. Idéale également pour protéger de nombreux papiers : notes de frais, ordonnances, courriers, chéquier. Insertion facile des feuilles grâce à la prédécoupe. Pour format A4. Coloris aléatoires parmi 6 couleurs claires et translucides : bleu, gris, incolore, rose, violet et vert.



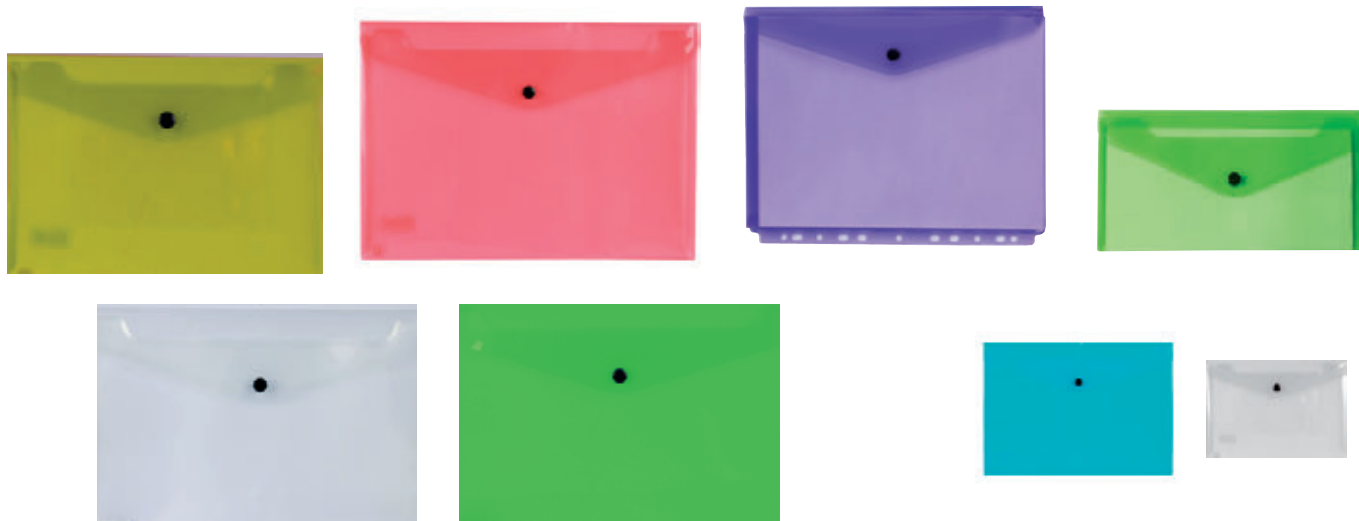

CODE	COLORIS	FORMAT		
932837	Bleu transparent	A3	1	10
932839	Transparent	A3	1	10
932838	Vert transparent	A3	1	10
919985	Bleu transparent	A4	1	12
919983	Rouge transparent	A4	1	12
919987	Transparent	A4	1	12
919986	Vert transparent	A4	1	12
80251	Paquet de 5 coloris assortis	A4	-	1
932857	Pack de 5 coloris assortis - Perforés : bleu transparent, rouge transparent, vert transparent, noir opaque et transparent.	A4	-	1
50390	Bleu transparent	260 x 140 mm	1	12
50391	Vert transparent	260 x 140 mm	1	12
50392	Transparent	260 x 140 mm	1	12
928981	Bleu transparent	A5	1	12
928980	Rouge transparent	A5	1	12
928982	Vert transparent	A5	1	12
928983	Transparent	A5	1	12
932842	Bleu transparent	A6	1	12
974258	Rouge transparent	A6	1	12
932844	Transparent	A6	1	12
932843	Vert frosty transparent	A6	1	12
974144	Pack de 12 coloris assortis	A6	-	1

A3



A4



A4

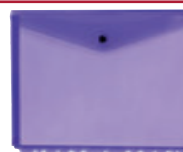

260x140 mm



A5



A6



POCHETTE ENVELOPPE FERMETURE BOUTON-PRESSION

En polypropylène 18/100^{ème} très résistant. Fermeture par bouton-pression. Capacité : 50 feuilles.



UNITÉ MINIMUM DE VENTE.



CARTON VERT = CONDITIONNÉ PAR (VENTE UNITAIRE SOUS CONDITION).



CODE	COLORIS	FORMAT		
932848	● Bleu transparent	A7	1	12
932850	○ Transparent	A7	1	12
932849	● Vert transparent	A7	1	12
934934	○ Transparent	A8	1	12



POCHETTE ENVELOPPE FERMETURE VELCRO

En polypropylène 18/100^{ème} très résistant. Fermeture velcro. Capacité : 50 feuilles.



CODE	COLORIS		
935989	● Rouge	1	12
935995	○ Transparent	1	12
935996	Pack de 10 + 2 unités offertes. Coloris assortis : 2 rouges, 2 gris, 2 violets, 1 bleu, 1 orange, 1 vert, 1 bleu foncé, 1 jaune, 1 transparent.	-	1

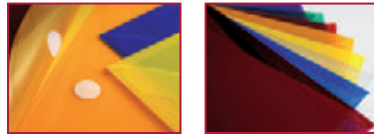

POCHETTE ENVELOPPE À FERMETURE VELCRO

En polypropylène 18/100^{ème}. Capacité : 50 feuilles. Pour format A4.



CODE	DIMENSIONS	DÉSIGNATION		
63813	Format chéquier	Sachet de 6	-	1
63814	A6	Sachet de 6	-	1
63812	A5	Sachet de 6	-	1
63809	A4	Sachet de 12	-	1



POCHETTES ENVELOPPES AVEC OUVERTURE À L'ITALIENNE

En polypropylène transparent 20/100^{ème}. Fermeture velcro résistante. Coloris assortis pour un classement facilement identifiable.



CODE	DIMENSIONS		
604113	A5	-	1
604114	A4	-	1



POCHETTE ENVELOPPE RAINBOW PASTEL

Polypropylène 2/10^{ème} brillant. Poche plaquée de rangement au dos. Fermeture rabat et velcro. Coloris aléatoires : bleu, vert, jaune, rouge ou violet.

POCHETTES ENVELOPPES FERMETURE ZIP



CODE	COLORIS	DIMENSIONS		
937582	○ Incolore	A5	1	10
937583	● Bleu	A5	1	10
N 158480	○ Incolore	A4	-	10



CODE	DIMENSIONS		
44800	255 x 190 mm	1	25
44760	260 x 405 mm	1	25



POCHETTES ENVELOPPES FERMETURE ZIP

Très pratiques pour le rangement de documents et de petites fournitures de bureau. Peuvent être utilisées au bureau, à l'école ou à la maison. 5 coloris assortis.





POCHETTES ENVELOPPES FERMETURE ZIP

Q-CONNECT®



CODE	COLORIS	FORMAT		
152879	Rouge	Chéquier	-	1
152878	Jaune	A6	-	1
152877	Bleu	A5	-	1
152876	Vert	A4	-	1

POCHETTE ENVELOPPE FERMETURE ÉCLAIR

En PVC. Avec ouverture sur le haut. Qualité supérieure. Coloris transparent tapissé de maille. Fermeture de couleur.

EXACOMPTA



	CODE	DIMENSIONS		
1	170855	STYLOS	-	1
2	170856	ENVELOPPE	-	1
3	170857	A6	-	1
4	170858	A5	-	1
5	170859	A4	-	1
N	170860	A3	-	1

POCHETTE ZIP EVA FERMETURE ÉCLAIR

Pochette à fermeture éclair en plastique souple. La pochette à fermeture éclair. Transparent. Imperméable. Fermeture éclair zip enforcée. Couleurs aléatoires.

EXACOMPTA



N

CODE	DIMENSIONS		
170861	A6	-	1
170862	A5	-	1
170863	A4	-	1

POCHETTE ZIP EVA CHROMALINE PASTEL

Pochette à fermeture éclair en plastique souple. La pochette à fermeture éclair. Transparent. Imperméable. Fermeture éclair zip enforcée.

CHEMISES DOSSIERS

Q-CONNECT®



A4

CODE		
78172	-	1

DOSSIER MULTIPERFORÉ FASTENER

Dossier en PVC avec fastener métallique. Face avant transparente et face arrière opaque. Fenêtre avec bande de papier au dos pour personnalisation. Perforation 11 trous. Idéal pour l'archivage. Épaisseur face avant : 13,5/100^{ème}. Plat verso de 17/100^{ème}. Format A4. Coloris assortis. Lot de 10 unités.

djois



CODE		
169209	-	1

CHEMISE POUR CLASSEUR TREE FREE

Chemise de classement perforée. 3 rabats avec fermeture à scratch. Intercalaires intégrés. Peut contenir jusqu'à 80 feuilles de format A4. Fabriquée en carton issu des déchets agricoles, sans aucune utilisation de pâte à papier. Sachet de 6 unités.

djois



CODE		
72126	-	1

CHEMISES POUR CLASSEUR

À la fois intercalaires et porte-documents. Perforation 4 trous. Pour format A4+. Coloris assortis : rouge, vert, naturel, jaune, violet et bleu. Dimensions : 320 x 240 mm. Lot de 6 unités. Produit certifié FSC.



UNITÉ MINIMUM DE VENTE.



CARTON VERT = CONDITIONNÉ PAR (VENTE UNITAIRE SOUS CONDITION).

CHEMISES DOSSIERS



A4 **180**
g/m²

CODE	COLORIS		
910391	● Jaune pastel	1	50
910417	● Bleu pastel	1	50
910419	○ Blanc	1	50
910420	● Orange pastel	1	50
910423	● Rouge pastel	1	50
910424	● Rose pastel	1	50
910425	● Vert pastel	1	50

CODE	COLORIS		
929024	● Bleu ciel	1	50
929025	● Jaune	1	50
29026	● Rouge	1	50
29027	● Vert	1	50
29028	● Orange	1	50

SOUS-CHEMISE

En papier de 180 g/m². Idéale pour archiver des documents. Pour format A4. Dimensions : 310 x 230 mm.



A4 **100** **60**
recyclable g/m²

CODE	COLORIS	PAQUET DE		
38868	● Bleu clair	250	-	1
77036	● Rouge	250	-	1
39518	● Vert clair	250	-	1
38592	● Canari	250	-	1
77047	● Orange	250	-	1
52289	● Rose	250	-	1
51348	Assortis	30	-	1
38593	Assortis	250	-	1

SOUS-CHEMISES SUPER 60

En carte de 60 g/m². Pour format A4. Dimensions : 220 x 310 mm. Produit certifié PEFC.

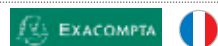

A4 **100** **80**
recyclable g/m²

CODE	COLORIS	PAQUET DE		
38952	● Bleu	100	-	1
38977	● Rouge	100	-	1
52204	● Framboise	100	-	1
52207	○ Blanc	100	-	1
51347	● Gris	100	-	1
38944	● Citron	100	-	1
52133	● Rose	100	-	1
38955	● Violine	100	-	1
76961	● Vert empire	100	-	1
77016	● Ocre	100	-	1
600194	● Havane	100	-	1
38598	Assortis	30	-	1
38596	Assortis	100	-	1

SOUS-CHEMISES ROCK'S

En carte souple de 80 g/m². Papier Clairefontaine. Pour format A4. Dimensions : 220 x 310 mm. Produit certifié PEFC.

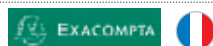

A4 **200** **210**
recyclable g/m²

CODE	COLORIS	PAQUET DE		
38921	● Bleu	100	-	1
39526	● Rouge	100	-	1
76993	● Vert empire	100	-	1
39519	● Jaune citron	100	-	1
51906	● Ocre	100	-	1
82965	● Havane	100	-	1
51907	● Violine	100	-	1
51910	● Framboise	100	-	1
51364	● Noir	100	-	1
51365	● Gris	100	-	1
51366	○ Blanc	100	-	1
52135	● Rose	100	-	1
38597	Assortis	10	-	1
37694	Assortis	50	-	1
10224	Assortis*	100	-	1
37695	Assortis*	25 chemises + 50 sous-chemises	-	1
10225	Assortis	50 chemises + 100 sous-chemises	-	1

*220 g/m²

CHEMISES DOSSIERS ROCK'S

En carte rigide de 210 g/m² noble et écologique. Papier Clairefontaine. Pour format A4. Coloris vifs. Dimensions : 240 x 320 mm. Produit certifié PEFC.





CHEMISES DOSSIERS

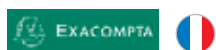

CODE	COLORIS	GRAMMAGE	PAQUET DE		
10216	● Bleu clair	170 g/m ²	100	-	1
10221	● Rouge	170 g/m ²	100	-	1
10219	● Vert	170 g/m ²	100	-	1
10217	● Jaune	170 g/m ²	100	-	1
10220	● Orange	170 g/m ²	100	-	1
10223	Assortis	170 g/m ²	50	-	1
10222	Assortis	170 g/m ²	100	-	1

CODE	COLORIS	GRAMMAGE	PAQUET DE		
77022	● Bleu clair	220 g/m ²	100	-	1
77026	● Jaune canari	220 g/m ²	100	-	1
77074	● Bulle	220 g/m ²	100	-	1
77051	● Orange	220 g/m ²	100	-	1
77080	● Rose	220 g/m ²	100	-	1
407281	● Lilas	220 g/m ²	100	-	1
77043	● Rouge	220 g/m ²	100	-	1
77035	● Vert pré	220 g/m ²	100	-	1
76935	Assortis 10 coloris	220 g/m ²	100	-	1

CHEMISES DOSSIERS FOREVER

En carte semi-rigide et écologique 100% recyclée. Dimensions : 240 x 320 mm. Produit certifié Ange Bleu.



CODE		
407309	-	1

KIT 50 CHEMISES + 100 SOUS-CHEMISES CLASS KIT

Kit complet de 50 chemises de 170 g/m² et 100 sous-chemises de 60 g/m². Pour format A4. 10 coloris assortis pastel. Dimensions chemise : 240 x 320 mm. Dimensions sous-chemise : 220 x 310 mm. Produit certifié PEFC.

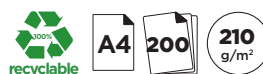

CODE	COLORIS	PAQUET DE		
38928	● Bleu clair	100	-	1
39523	● Rouge	100	-	1
38929	● Vert clair	100	-	1
38927	● Jaune	100	-	1
39522	● Orange	100	-	1
52273	● Lilas	100	-	1
39524	● Rose	100	-	1
39521	Assortis	10	-	1
38594	Assortis	100	-	1

CHEMISES DOSSIERS SUPER 210

En carte de 210 g/m². Dimensions : 240 x 320 mm. Garantie 100 ans d'archivage. Pour format A4. Produit certifié PEFC.



CODE	COLORIS		
407661	● Bleu	1	100
407664	● Rouge	-	100
47949	● Jaune	1	100
16048	Assortis	-	100

SOUS-CHEMISES À 2 RABATS EN KRAFT

En carte de 160 g/m². Solution pratique pour un archivage à long terme. Les rabats intérieurs évitent aux documents de glisser. Pour format A4. Dimensions : 230 x 310 mm. Produit certifié Ange Bleu.



CODE	COLORIS		
161253	● Bleu	-	50
161254	● Jaune	-	50

SOUS-DOSSIER À ONGLET INFÉRIEUR

En carte 240g/m² 100% recyclée. Résistant pour un usage intensif. 1 onglet inférieur inscriptible. Pour format A4.



UNITÉ MINIMUM DE VENTE.



CARTON VERT = CONDITIONNÉ PAR (VENTE UNITAIRE SOUS CONDITION).



A4

recyclable



CODE 169211 - 1

CHEMISE DOSSIER TREE FREE

Fabriquée en carton issu des déchets agricoles, sans aucune utilisation de pâte à papier. Soufflet de 30 mm. Impression lignée sur le rabat pour faciliter le classement. Pour format A4. Dimensions : 230 x 310 mm. Sachet de 10 unités.



A4 200

210 g/m²

recyclable



CODE	COLORIS		
10248	Bleu clair	-	1
10249	Bulle	-	1
10250	Canari	-	1
10252	Vert clair	-	1
10247	Assortis	-	1

CHEMISES À 2 RABATS SUPER 210

En carte semi rigide et résistante 210 g/m². 1 rabat latéral et rabat en pied. Les lignes pré-imprimées horizontales et verticales permettent de soigner le classement. Dimensions : 240 x 320 mm. Lot de 50 unités. Produit certifié PEFC.



A4 200

210 g/m²

recyclable



CODE 407308 - 1

CHEMISES À RABATS "ROCK'S"

En carte de 210 g/m². Rabat latéral de 100 mm. Pour format A4. Coloris assortis. Dimensions : 240 x 320 mm. Paquet de 25 unités. Produit certifié PEFC.



A4 300

360 g/m²

recyclable



CODE 10226 - 1

CHEMISES DOS TOILÉ ROCK 360

Chemise à dos toilé pour dossiers très épais. En carte de 360 g/m² avec dos à soufflet toilé de 30 mm. Coloris assortis. Format : 240 x 320 mm. Lot de 10 unités. Produit certifié PEFC.



A4 300

320 g/m²

recyclé recyclable



CODE	COLORIS		
407191	Bulle	1	25
407194	Rose	1	25
407193	Orange	1	25
407192	Lilas	1	25
170060	Bleu x 25	-	1
170063	Rouge x 25	-	1
170062	Vert x 25	-	1
170061	Jaune x 25	-	1
407195	Assortis*	-	1

*Paquet de 25 unités.

CHEMISES À SOUFFLET DOS TOILÉ

En carte de 320 g/m² avec dos à soufflet toilé de 30 mm. Pour format A4. Dimensions : 240 x 320 mm. Produit certifié Ange Bleu.





CHEMISES DOSSIERS

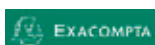

CODE	COLORIS	PAQUET DE		
10238	Bleu clair	50	-	1
10244	Vert clair	50	-	1
10240	Canari	50	-	1
10243	Rose	50	-	1
10237	Assortis	Lot de 50 unités	-	1

CHEMISES POCHETTES SUPER PASTEL À RABAT

Fabriquées en carte neuve de 210 g/m². Grâce à son rabat enveloppant, la pochette enveloppe protège parfaitement les documents qui peuvent ainsi être classés dans des dossiers suspendus, des boîtes de classement ou des chemises en sous-dossier. Pour documents A4. Dimensions : 240 x 320 mm. Produit certifié PEFC.

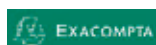

CODE	COLORIS	PAQUET DE		
10256	Bleu	50	-	1
10257	Rouge	50	-	1
10258	Vert	50	-	1
40794	Jaune	50	-	1
10255	Assortis	50	-	1

CHEMISES POCHETTES FOREVER

En carte de 290 g/m² 100% recyclée. Protègent parfaitement les documents qui peuvent ainsi être classés dans des dossiers suspendus, des boîtes de classement ou des chemises en sous-dossiers. Dimensions : 240 x 320 mm. Produit certifié Ange Bleu.

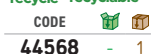

CHEMISES À SOUFFLET AVEC POCHE VIP COLOR LINE

En carte de 240 g/m². 1 rabat. Soufflet de 30 mm. Pour format A4. Coloris assortis vifs. Dimensions : 240 x 320 mm. Lot de 10 unités. Produit certifié Ange Bleu.



CHEMISE COIN FOREVER EN CARTE RECYCLÉE AVEC FENÊTRE

Carte légère de 120 g/m². Fenêtre pour visualisation immédiate du contenu. L'impression facilite l'identification et le classement. Pour format A4. Dimensions : 225 x 310 mm. Coloris assortis. Lot de 10 unités.

CHEMISES AVEC FENÊTRE

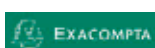

CODE	COLORIS	DÉSIGNATION		
77058	Bleu clair	Paquet de 25	-	1
77076	Jaune	Paquet de 25	-	1
77100	Rouge	Paquet de 25	-	1
77068	Vert clair	Paquet de 25	-	1
76954	Coloris assortis*	Paquet de 50	-	1

*Violet, bleu foncé, vert foncé, orange, rouge, bleu clair, vert clair, fuchsia, jaune et blanc.

CHEMISE COIN FOREVER

En papier recyclé de 120 g/m². Fenêtre de visualisation 180 x 100 mm. Capacité : 80 feuilles. Dimensions : 220 x 310 mm. Produit certifié Ange Bleu.

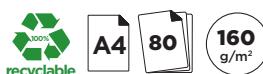
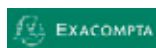

CHEMISE COIN SUPER EN PAPIER FIBRES AVEC FENÊTRE

En papier fibres neuves de 160 g/m². Fenêtre de visualisation pour un classement facile. Les feuilles sont parfaitement maintenues grâce à la soudure sur les 2 côtés. Insertion très simple des documents. Pour format A4. Dimensions : 225 x 310 mm. Coloris assortis. Lot de 10 unités. Produit certifié PEFC.



UNITÉ MINIMUM DE VENTE.



CARTON VERT = CONDITIONNÉ PAR (VENTE UNITAIRE SOUS CONDITION).

CHEMISES À SANGLE



CODE	COLORIS		
34905	● Marine	-	1
34906	● Bleu	-	1
34907	● Rouge	-	1
34908	● Vert foncé	-	1
34909	● Vert clair	-	1
34910	● Jaune	-	1

CODE	COLORIS		
34911	● Orange	-	1
34912	● Bordeaux	-	1
34913	● Gris	-	1
34914	● Noir	-	1
34915	● Mastic	-	1
34916	Assortis	1	10

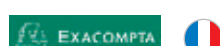

CODE	COLORIS		
76997	● Bleu clair	-	1
77067	● Bleu foncé	-	1
76957	● Jaune	-	1
76992	● Orange	-	1

CODE	COLORIS		
76999	● Vert clair	-	1
77002	● Rouge	-	1
77005	● Gris	-	1

CHEMISE À SANGLE EN PAPIER TOILÉ

En carton fort recouvert de papier toilé de couleur. Sangle coton et boucle crantée. Dos extensible jusqu'à 120 mm. Dimensions : 240 x 320 mm. Produit certifié FSC.

CHEMISE À SANGLE AVEC RABAT EN PAPIER TOILÉ

En carton recouvert de papier 1 mm. Intérieur papier blanc. Rabat rainé en pied. Fermeture par sangle et boucle à coulisseau cranté. Dos extensible jusqu'à 130 mm. Pour format A4. Dimensions : 240 x 320 mm. Produit certifié FSC.



CODE		
157209	-	10

CHEMISE À SANGLE EXTENSIBLE VELCRO TOILÉ

Chemise extensible avec sangle en carton fort 1 mm. Ouverture et fermeture avec un scratch pratique et rapide. Dos extensible jusqu'à 130 mm. Couverture toilée. Grande capacité : 1250 feuilles. Pour format A4. 10 coloris assortis. Dimensions : 240 x 320 mm.



CODE	COLORIS		
76956	● Bleu clair	-	1
76998	● Bleu foncé	-	1
76953	● Jaune	-	1
76972	● Vert	-	1
77021	● Vert foncé	-	1
76941	● Rouge	-	1
77034	● Bordeaux	-	1
77032	● Noir	-	1



CHEMISE À SANGLE BALACRON AVEC RABAT FERMETURE VELCRO

Robuste et résistante. 1 rabat en pied. Fermeture par sangle velcro. Dos extensible jusqu'à 130 mm. Pour format A4. Dimensions : 240 x 320 mm. Produit certifié FSC.





CHEMISES À SANGLE



CODE	COLORIS		
77017	● Bleu	-	1
77070	● Vert	-	1
77079	● Rouge	-	1
77037	● Noir	-	1

CHEMISE À SANGLE N'CLIP AVEC RABAT FERMETURE CLIP

En papier toilé. 1 rabat en papier pour le bon maintien des documents.
Fermeture par sangle à clip. Dos extensible jusqu'à 120 mm. Pour format A4.
Dimensions : 240 x 320 mm.



CODE		
25294	-	1

CHEMISE À SANGLE BICOLOR RECYC+

Carte 100% recyclée, décor imprimé. Extensible jusqu'à 130 mm. 1 rabat.
Maintien des documents sur 3 côtés. Fermeture ultra rapide par clip.
Capacité : 1250 feuilles. Pour format A4. Coloris assortis.
Dimensions : 240 x 320 mm. Produit certifié PEFC.

CHEMISES À RABATS EN CARTE



CODE		
158399	-	1

CHEMISE 3 RABATS À ÉLASTIQUE AQUAREL

Chemise à élastique 0,5 mm, 400 g/m². Étiquette de dos pour identifier chaque chemise pochette selon son contenu. Pour format A4. Coloris pastels assortis : bleu pastel, corail, jaune citron, mauve et vert pastel.
Dimensions : 240 x 320 mm. Produit certifié FSC.



CODE	COLORIS		
76611	● Noir	-	1
167781	● Bleu	-	10
167782	● Bleu clair	1	50
167783	● Rouge	1	10
167784	● Vert	-	1
167785	● Anis	1	50
167786	● Gris	1	50
167787	● Lilas	1	50
167788	● Jaune	-	10
167789	● Orange	1	50
78762	Assortis standards (10 coloris aléatoires)	1	50

CHEMISE 3 RABATS À ÉLASTIQUE TOP FILE

En carte lustrée 390 g/m². Effet relief triangle. 3 rabats. Fermeture par élastique.
Étiquette au dos. Pour format A4. Dimensions : 245 x 320 mm.
Produit certifié PEFC.

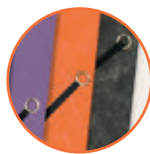

CODE	COLORIS		
44236	● Rouge	-	1
44238	● Jaune	-	1
44239	● Bleu	-	1
44240	● Vert	-	1
44241	● Noir	-	1

CODE	COLORIS		
44242	● Orange	-	1
44243	● Violet	-	1
44244	○ Blanc	-	1
44247	Assortis*	1	10

Assortis* : jaune, bleu, rouge, orange, gris, 2 par couleur.

CHEMISE 3 RABATS EN CARTE LUSTRÉE

En carte lustrée de 375 g/m². 3 rabats. Fermeture par élastique. Pour format A4. Dimensions : 243 x 320 mm. Produit certifié FSC.



UNITÉ MINIMUM DE VENTE.



CARTON VERT = CONDITIONNÉ PAR (VENTE UNITAIRE SOUS CONDITION).



PLASTIQUE
RECYCLÉ

LE PLASTIQUE EST PLUS STYLE
QUAND IL EST RECYCLÉ



SKANDI

La gamme en plastique
couleur fabriqué à partir
de déchets triés et recyclés.



www.blauer-engel.de/uz30a

Tous les produits de la gamme sont certifiés Ange Bleu à l'exception des boîtes pliables.



DES IDÉES
CLAIRES
POUR VOIR
PLUS LOIN



CODE	COLORIS		
76930	Bleu	-	1
76958	Noir	-	1
76944	Rouge	-	1
76939	Vert	-	1
77019	Ivoire	-	1
76942	Jaune	-	1
77011	Violet	-	1
77084	Lot de 50 coloris assortis	-	1



CHEMISE MAXI CAPACITY 3 RABATS À ÉLASTIQUE

En carte lustrée 0,5 mm. Chemise monobloc. Étiquette au dos.
Dos de 15 à 35 mm. Dimensions : 240 x 320 mm. Produit certifié FSC.



CODE		
169159	-	1



CHEMISE 3 RABATS À ÉLASTIQUE MAXI CAPACITY TEKSTO

Chemises à élastique à rabats. Enduite d'huile végétale pour renforcer sa résistance aux taches et à l'eau. Capacité équivalente à une boîte de classement dos 35 mm. Elle possède une étiquette de dos pour faciliter l'identification du contenu. Pour format A4+. Coloris assortis. Dimensions : 240 x 320 mm. Produit certifié FSC.

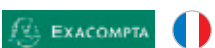

CODE	COLORIS		
171031	Bleu	-	1
171032	Vert	-	1
170864	Sable	-	1
171033	Rouge/orange	-	1
77039	assortis*	-	1

*Sable, bleu clair, bleu foncé, marron chocolat, orange, rouge, vert clair, vert foncé.

CHEMISE 3 RABATS À ÉLASTIQUE CARTE RECYCLÉE

Chemise 3 rabats à élastique carte recyclée 380 g/m². Format A4. Fabriquée à partir de papier de récupération industrielle. La chemise est bicouleur ton sur ton intérieur-extérieur. Certifié Ange Bleu.

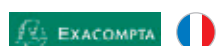

CODE	COLORIS	PAQUET DE		
10398	Noir	-	-	1
10399	Bleu	-	-	1
10400	Vert	-	-	1
10401	Orange	-	-	1
10402	Rouge	-	-	1
10403	Violet	-	-	1
10404	Jaune	-	-	1
10405	Turquoise	-	-	1
10406	Fuchsia	-	-	1
10407	Ivoire	-	-	1
10396	Coloris vifs assortis: bleu, gris, jaune, orange, rose, rouge, tilleul, turquoise, vert, violet (1 couleur de chaque)	10	-	1
10395	Coloris chatoyants: bleu, gris, jaune, orange, rose, rouge, tilleul, turquoise, vert, violet (5 couleurs de chaque)	50	-	1

CHEMISE 3 RABATS À ÉLASTIQUE

En carte lustrée de haute qualité 0,5 mm et 400 g/m² noble et écologique. 3 rabats. Étiquette au dos. Dos de 15 à 35 mm. Pour format A4. Coloris chatoyants. Dimensions : 240 x 320 mm. Produit certifié FSC.



CODE	COLORIS		
39456	Bleu	-	1
39459	Rouge	-	1
39488	Vert	-	1
51703	Jaune	-	1
97972	Assortis	1	50



CODE		
76647	-	1



CHEMISE 3 RABATS À ÉLASTIQUE TOP FILE

En carte lustrée 0,7 mm. 3 rabats de 120 mm de largeur. Dos de 20 mm. Fermeture par élastique. Capacité jusqu'à 45 mm. Pour format A3 et listings. 5 coloris assortis aléatoires : rouge, bleu, jaune, orange et vert. Dimensions : 335 x 440 mm. Produit certifié PEFC.



UNITÉ MINIMUM DE VENTE.



CARTON VERT = CONDITIONNÉ PAR (VENTE UNITAIRE SOUS CONDITION).

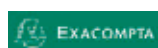

CODE
72322 1 25

CHEMISES 3 RABATS À ÉLASTIQUE IDERAMA

En carte lustrée pelliculée de 425 g/m². 3 rabats. Capacité d'une boîte de classement. Dos de 35 mm. Résistantes, durables, parfaites pour une utilisation à l'école ou au bureau. Pour format A4. Dimensions : 240 x 320 mm. Coloris assortis. Produit certifié FSC.

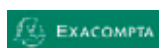

CODE	COLORIS		
170866	● Bleu givre	-	1
170865	● Bleu pacifique	-	1
170867	● Nude	-	1
170868	● Vieux rose	-	1
170869	Assortis	-	1

CHEMISE 3 RABATS À ÉLASTIQUE SKANDI

Chemise à élastiques 3 rabats carte lustrée 400 g/m². Etiquette de dos. Format A4. Fabrication 100% Française. Certifié FSC®.



CODE
169213 - 1

CHEMISE 3 RABATS TREE FREE

Fabriquée en carton issu des déchets agricoles, sans aucune utilisation de pâte à papier. 3 rabats. Impression lignée sur le devant pour faciliter le classement. Pour format A4. Dimensions : 230 x 310 mm. Sachet de 10 unités.

CHEMISES À RABATS EN PLASTIQUE

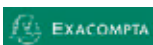

CODE
165175 Pastel assortis - 1

171034 Intense assortis* - 1
*Bleu, incolore, rouge, turquoise ou vert.

CHEMISE À ÉLASTIQUE 3 RABATS CHROMALINE PASTEL

Fabriquée en polypropylène 5/10^{ème} souple et résistant. 3 rabats à élastique. Excellent maintien des documents grâce aux rabats intérieurs. Pratique pour transporter et conserver vos documents. Étiquette de dos pour identifier les dossiers. Coloris assortis aléatoires : bleu pastel, corail, jaune, mauve ou vert pastel. Dimensions : 240 x 320 mm.



CODE	COLORIS		
72324	● Noir	-	1
72325	● Bleu	-	1
72327	● Rouge	-	1
72326	● Vert	-	1
72323	Assortis	-	1

CHEMISE 3 RABATS À ÉLASTIQUE

En polypropylène 4/10^{ème} opaque et économique. Capacité : 150 feuilles. Pour format A4. Dimensions : 240 x 320 mm.

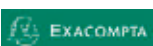

CODE
169160 - 1

CHEMISE À ÉLASTIQUE 3 RABATS FOREVER YOUNG

Chemise à élastique en polypropylène souple et résistant 5/10^{ème} qui présente une bonne capacité de classement. Étiquette de dos pour identifier le contenu. Excellent maintien des documents grâce aux rabats intérieurs. Pratique pour transporter et conserver vos documents. Capacité : 250 feuilles. Pour format A4. 4 coloris assortis : bleu, turquoise, jaune, fuchsia. Dimensions : 240 x 320 mm.

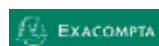

CODE
159297 - 4

CHEMISE 3 RABATS À ÉLASTIQUES BEE BLUE

En polypropylène recyclé. 3 rabats, fermeture par élastiques. Étiquette d'identification au dos. Pour format A4. Coloris assortis : safran, turquoise, bleu marine ou bleu clair. Dimensions : 240 x 320 mm. Produit certifié Ange Bleu.





CODE
170543 - 1

CHEMISE À ÉLASTIQUE SCHOOL LIFE A6

Polypropylène 5/10^{ème}. Grain à stries verticales. 3 rabats. Élastique plat. Format A6. Coloris pastel assortis aléatoires : Rose, Jaune, Bleu, Vert, Violet. En présentoir de 40 unités.



CODE DIMENSIONS
170631 31,5 X 24CM - 1

CHEMISE À ÉLASTIQUE BUSINESS CLASS

Polypropylène 4,5/10^{ème}. Fermeture par élastique plat vertical. Étiquette d'identification adhésive. Marquage argenté. Format 24 x 32 cm. Coloris assortis aléatoires : bleu, corail, gris ou kaki



CODE	COLORIS		
919682	● Noir opaque	-	1
910906	● Bleu ciel opaque	-	1
910907	● Vert pomme opaque	-	1
919996	○ Transparent	-	1
919994	● Bleu translucide	-	1
919993	● Rouge translucide	-	1
919995	● Vert translucide	-	1
910902	● Jaune opaque	-	1
910905	● Lavande opaque	-	1
910904	● Orange opaque	-	1



CHEMISE 3 RABATS DOS FLEXIBLE À ÉLASTIQUE

En polypropylène de 4/10^{ème}. Fermeture à élastique. 3 rabats. Dos flexible. Capacité : 100 feuilles. Pour format A4. Dimensions : 240 x 320 mm.



CODE	COLORIS		
73734	● Bleu ciel	-	1
73737	● Rouge	-	1
73738	● Vert pistache	-	1
73739	● Fuchsia	-	1
73735	● Orange	-	1



CHEMISE 3 RABATS PLASTIFIÉE À ÉLASTIQUE

En carte rembourrée recouverte de plastique soudé. Épaisseur : 3 mm. Dos extensible. 3 rabats. Fermeture à élastique. Pour format A4. Dimensions : 240 x 320 mm. Coloris vifs.



CODE	COLORIS		
38641	Incolore	-	1
47660	Assortis	1	20



CHEMISES 3 RABATS À ÉLASTIQUE POLYVISION

En polypropylène transparent 5/10^{ème}, au grain lisse et brillant. Poche de personnalisation sur la 1^{ère} de couverture avec protection anti-déchirure. Dimensions : 240 x 320 x 3 mm.



	CODE	COLORIS		
①	51812	4 coloris assortis standard	1	20
②	58907	4 coloris assortis style	1	20

CHEMISES 3 RABATS À ÉLASTIQUE MEMPHIS

En polypropylène opaque 5/10^{ème}, grain structuré résistant et anti-trace. Étiquette adhésive d'identification. Fermeture par élastique. Pour format A4. Dimensions : 320 x 240 mm.



UNITÉ MINIMUM DE VENTE.



CARTON VERT = CONDITIONNÉ PAR (VENTE UNITAIRE SOUS CONDITION).



CODE

602922 - 1



CHEMISE À ÉLASTIQUE OCEANIS

En polypropylène opaque, composé à 30% de plastique recyclé issu des cordages de l'industrie marine. Capacité : 150 feuilles. Pour format A4. Coloris assortis. Dimensions : 240 x 320 mm.



CODE COLORIS

79918 ○ Blanc - 1

168133 Assortis - 1



CHEMISE 3 RABATS PERSONNALISABLE À ÉLASTIQUE

En polypropylène recyclé 4/10^{ème}. Pochette de personnalisation sur la 1^{ère} de couverture. Fermeture par élastique. Capacité : 15 mm. Dimensions : 245 x 315 mm.



CODE COLORIS

72344 Incolore - 1

72343 Assortis : incolore, bleu, rouge, vert, violet et fumé - 1

CHEMISE 3 RABATS PERSONNALISABLE À ÉLASTIQUE

En propyglass 5/10^{ème}. Personnalisation sur la 1^{ère} de couverture. 3 rabats. Fermeture par élastique noir. Dimensions : 245 x 322 mm.



CODE COLORIS DÉSIGNATION

47661 Assortis translucides - 1 20

CHEMISE 3 RABATS À ÉLASTIQUE HAWAÏ

En polypropylène translucide 5/10^{ème} grain ligné. Capacité extensible : elles se transforment en boîte à dos de 25 mm grâce aux rabats clipsés. Étiquette d'identification adhésive. Pour format A4. Dimensions : 240 x 320 mm.

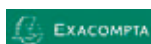

CODE

82946 - 1

CHEMISE 3 RABATS À ÉLASTIQUE

Chemise à élastique 3 rabats. Polypropylène. Format pocket 120x160 mm.

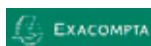

CODE COLORIS

171035 ● Bleu - 1

170870 ○ Translucide - 1

170871 ● Rouge - 1

170872 ○ Blanc - 1

170873 Assortis - 1

170874 Pastel assortis - 1



CHEMISE 3 RABATS À ÉLASTIQUE

Chemise à élastiques 3 rabats. Polypropylène translucide Krea Cover A4. Une matière innovante : miroir à l'intérieur et grainée à l'extérieur. Pour personnaliser les dossiers sur le site www.exacompta.com.





CHEMISES SANS RABAT À ÉLASTIQUE



CODE	COLORIS		
76896	● Bleu	-	1
76902	● Rouge	-	1
76901	● Jaune	-	1
76905	● Vert	-	1
76909	● Orange	-	1
76987	Lot de 10 coloris assortis	-	1



CHEMISE SANS RABAT À ÉLASTIQUE

En carte lustrée 0,45 mm de 355 g/m². Étiquette au dos. Pour format A4. Dimensions : 240 x 320 mm. Produit certifié FSC.

BOÎTES DE CLASSEMENT EN CARTE

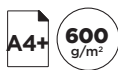

CODE	DOS DE		
16781	25 mm	1	12
16782	35 mm	1	9



BOÎTE DE CLASSEMENT BICOLOR RECYC+

Carte 100% recyclée décor imprimé. 600 g/m². Fermeture par élastique. Étiquette adhésive d'identification. Pour format A4+. Coloris assortis. Dimensions : 250 x 328 mm. Produit certifié PEFC.

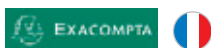

CODE	COLORIS	DOS DE	GRAMMAGE	ÉPAISSEUR		
10409	● Noir	25 mm	400 g/m ²	0,5 mm	-	1
10410	● Bleu	25 mm	400 g/m ²	0,5 mm	-	1
10411	● Vert	25 mm	400 g/m ²	0,5 mm	-	1
10412	● Rouge	25 mm	400 g/m ²	0,5 mm	-	1
10413	● Jaune	25 mm	400 g/m ²	0,5 mm	-	1
10408	Pack de 25. 13 coloris assortis : bleu, gris, ivoire, jaune, citron, noir, orange, rose, rouge, tilleul, turquoise, vert et violet	25 mm	400 g/m ²	0,5 mm	-	1
10415	● Noir	40 mm	600 g/m ²	0,7 mm	-	1

CODE	COLORIS	DOS DE	GRAMMAGE	ÉPAISSEUR		
10416	● Bleu	40 mm	600 g/m ²	0,7 mm	-	1
10417	● Vert	40 mm	600 g/m ²	0,7 mm	-	1
10418	● Rouge	40 mm	600 g/m ²	0,7 mm	-	1
10419	● Jaune	40 mm	600 g/m ²	0,7 mm	-	1
77097	Pack de 10. Assortis*	50 mm	600 g/m ²	0,7 mm	-	1
10421	● Noir	60 mm	600 g/m ²	0,7 mm	-	1
10422	● Bleu	60 mm	600 g/m ²	0,7 mm	-	1
10423	● Vert	60 mm	600 g/m ²	0,7 mm	-	1
10424	● Rouge	60 mm	600 g/m ²	0,7 mm	-	1
10425	● Jaune	60 mm	600 g/m ²	0,7 mm	-	1
10420	Pack de 10. 8 coloris assortis *	60 mm	600 g/m ²	0,7 mm	-	1

*Coloris assortis : bleu, cerise, jaune, noir, orange, rouge, vert et violet.

BOÎTES DE CLASSEMENT EN CARTE LUSTRÉE CARTOBOX

En carte lustrée. Livrée à plat. Très facile à monter. Fermeture à élastique. 3 rabats. 2 pattes de clipsage pour plus de solidité. Étiquette au dos. Pour format A4+. Dimensions : 250 x 330 mm. Produit certifié FSC.



UNITÉ MINIMUM DE VENTE.



CARTON VERT = CONDITIONNÉ PAR (VENTE UNITAIRE SOUS CONDITION).



A4 600 g/m²

CODE	COLORIS	DOS DE		
76979	● Bleu	25 mm	-	1
76989	● Rouge	25 mm	-	1
76974	● Vert	25 mm	-	1
76959	● Jaune	25 mm	-	1
77008	● Noir	25 mm	-	1
77065	Pack de 8 coloris assortis *	25 mm	-	1
77007	● Noir	40 mm	-	1
76991	● Bleu	40 mm	-	1
77009	● Vert	40 mm	-	1

*Coloris assortis : bleu, jaune, noir, rose, rouge, turquoise, vert, violet.

CODE	COLORIS	DOS DE		
77001	● Rouge	40 mm	-	1
77013	● Jaune	40 mm	-	1
77054	Pack de 8 coloris assortis*	40 mm	-	1
77015	● Noir	60 mm	-	1
76950	● Bleu	60 mm	-	1
76996	● Vert	60 mm	-	1
77012	● Rouge	60 mm	-	1
76994	● Jaune	60 mm	-	1
77053	Pack de 8 coloris assortis*	60 mm	-	1

BOÎTE DE CLASSEMENT EN CARTE LUSTRÉE EXABOX

En carte lustrée de 600 g/m² 7/10^{ème}, épaisseur de 0,7 mm. Livrée montée. Fermeture à élastique. 3 rabats. 2 pattes de clipsage pour plus de solidité. Étiquette au dos. Pour format A4. Dimensions : 250 x 330 mm. Produit certifié FSC.



A4 600 g/m²

CODE		
169161	-	1

BOÎTE DE CLASSEMENT EXABOX EN CARTE ENDUITE TEKSTO

Couverture de la boîte de classement conçue dans une carte certifiée 600 g/m² 7/10^{ème}, enduite d'huile végétale pour renforcer sa résistance aux taches et à l'eau. La boîte est aussi pratique qu'une chemise en plastique. Rigide, elle convient parfaitement au classement des documents, accessoires, fournitures et autres gadgets. L'étiquette de dos permet d'identifier son contenu. Livrée montée. Coloris assortis : gris, turquoise, vert d'eau et violet. Dimensions : 250 x 330 mm. Produit certifié FSC.



A4+ 600 g/m²

CODE	CAPACITÉ	DOS DE		
169162	200 feuilles	25 mm	-	1
169163	350 feuilles	40 mm	-	1
169164	500 feuilles	60 mm	-	1

BOÎTE DE CLASSEMENT EXABOX EN CARTE LUSTRÉE AQUAREL

Fabriquée en carte lustrée véritable 600 g/m² 7/10^{ème}, une matière homogène et résistante. La boîte de classement possède un aspect qualitatif supérieur et dure plus longtemps. L'étiquette de dos permet d'identifier son contenu. Coloris assortis : bleu, corail, jaune citron, mauve, vert pastel. Dimensions : 250 x 330 mm. Produit certifié FSC.



recyclable A4

CODE		
159245	-	1

BOÎTE DE CLASSEMENT MULTO KRAFT

Carton kraft laminé lourd 2 faces. 3 rabats de maintien. Fermeture par élastique rond. Dos de 20 mm. Pour format A4. Dimensions : 230 x 314 mm. Lot de 5 boîtes. Produit certifié FSC.





BOÎTES DE CLASSEMENT EN PLASTIQUE

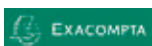

CODE	CAPACITÉ	DOS DE		
170875	500 feuilles	60 mm	-	1
170876	700 feuilles	80 mm	-	1
170877	800 feuilles	100 mm	-	1

BOÎTE DE CLASSEMENT À PRESSION CŒILLET DE PREHENSION ET ETIQUETTE

Polypropylène 7/10^{ème} recyclé à 99%, certifié Ange Bleu. 100% recyclable. Fermeture par bouton-pression métal. Cœillet de préhension. Étiquette d'identification adhésive. Livrée montée. Format 25 x 33 cm. Coloris assortis aléatoires : bleu pacifique, bleu givré, nude ou vieux rose



CODE	COLORIS		
79919	○ Blanc	-	1
168134	Assortis	-	1

CHEMISE DOS RIGIDE À ÉLASTIQUE COOL BOX

En polypropylène 7/10^{ème}. Pochette transparente de personnalisation sur la première de couverture. 3 rabats clippés. Fermeture par élastique. Dos de 30 mm. Dimensions : 250 x 330 mm.



CODE	CAPACITÉ	DOS DE		
169165	200 feuilles	25 mm	-	1
169166	350 feuilles	40 mm	-	1
169167	500 feuilles	60 mm	-	1

BOÎTE DE CLASSEMENT À ÉLASTIQUE CHROMALINE

Boîte de classement en polypropylène 7/10^{ème}. Livrée montée. Rigide. La transparence de la matière permet de voir le contenu. Cette boîte a également une étiquette de dos. Pour format A4. Coloris assortis : jaune, bleu pastel, corail, mauve, vert pastel. Dimensions : 250 x 330 mm.

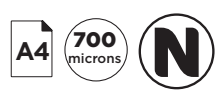
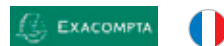

CODE	CAPACITÉ	DOS DE		
170878	250 feuilles	25 mm	-	1
171036	400 feuilles	40 mm	-	1

BOÎTE DE CLASSEMENT A ELASTIQUE

Boîte de classement en polypropylène en cristal. Format A4. 2 élastiques en coin.



CODE		
165176	-	1

BOÎTE DE CLASSEMENT 3 RABATS À ÉLASTIQUE FOREVER YOUNG

Boîte de classement en polypropylène fabriquée à partir de vrais déchets triés et réutilisés. Dos de 40 mm. Étiquette adhésive d'identification au dos. Pour format A4. Coloris assortis : bleu, turquoise, jaune, fuchsia. Dimensions : 250 x 330 mm.



CODE		
168135	-	1

BOÎTE DE CLASSEMENT PROPYGLASS

Fabriquée en polypropylène 7/10^{ème}. Dos de 30 mm garantissant une bonne capacité de stockage. Fermeture grâce à un élastique noir. Son grand format est parfaitement adapté aux documents de format A3. Coloris assortis : incolore, bleu, rouge, vert, violet et fumé. Dimensions : 305 x 425 mm.



CODE  
170632 - 1

BOÎTE DE CLASSEMENT COOLBOX BUSINESS CLASS

3 Rabats Clippés. Fermeture élastique plat vertical 1,2cm de large. Avec étiquette sur la tranche avec retour sur la 1ère de couverture. Polypropylène opaque lisse 6/10^{ème}. Marquages argentés en 1ère de couverture et au dos
 Coloris : Bleu - Gris anthracite. Dimensions : 24,5 x 32,7 x 3 cm.

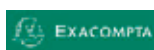

CODE  
159298 - 1

BOÎTES DE CLASSEMENT BEE BLUE

En polypropylène recyclé 7/10^{ème}. 3 rabats intérieurs, fermeture par élastiques. Étiquette d'identification au dos. Dos de 40 mm.
 Coloris aléatoires : safran, turquoise, bleu marine ou bleu clair.
 Dimensions : 250 x 330 mm. Produit certifié Ange Bleu.





CODE  
602923 - 1

BOÎTE DE CLASSEMENT OCEANIS

En polypropylène opaque, composé à 30% de plastique recyclé issu des cordages de l'industrie marine. Dos de 25 mm. Coloris assortis. Dimensions : 240 x 320 mm.



CODE	DÉSIGNATION	CAPACITÉ	DIMENSIONS	DOS DE	PAQUET DE		
170067	Fermeture à élastique	200 feuilles	250 x 330 mm	25 mm	12 unités	-	0
170065	Bouton-pression*	300 feuilles	250 x 330 mm	40 mm	12 unités	-	0
170066	Bouton-pression*	600 feuilles	250 x 335 mm	80 mm	9 unités	-	0

* œillet de préhension

BOÎTES DE CLASSEMENT OSMOSE

En polypropylène 7/10^{ème} opaque ou translucide selon la couleur, avec grain moderne et résistant. Motif à double spirale. Étiquette au dos adhésive.
 Coloris assortis : 5 opaques modernes (noir, gris clair, rouge, vert turquoise et bleu) et 4 translucides lumineux (rose, vert, violet et turquoise).



CODE DOS DE  
72348 40 mm - 1
72350 80 mm - 1

BOÎTES DE CLASSEMENT BOUTON-PRESSION

En polypropylène 8/10^{ème}. Fermeture patte et bouton-pression. 1 porte-étiquette. Livrées montées. Coloris assortis : mauve, fuchsia, bleu ciel et orange. Dimensions : 245 x 330 mm.



CODE DOS DE  
72353 60 mm - 1
72354 80 mm - 1

BOÎTES DE CLASSEMENT BOUTON-PRESSION

En polypropylène 8/10^{ème}. Fermeture patte et bouton-pression. 1 porte-étiquette. Livrées montées. Coloris assortis standard : bleu, noir, rouge et vert. Dimensions : 245 x 330 mm.





CODE	COLORIS	DOS DE		
64903	● Vert	40 mm	-	1
64909	● Noir	80 mm	-	1
64910	● Bleu	80 mm	-	1
64911	● Vert	80 mm	-	1

CODE	COLORIS	DOS DE		
64913	● Noir	100 mm	-	1
64914	● Bleu	100 mm	-	1
64915	● Vert	100 mm	-	1
64916	● Rouge	100 mm	-	1



BOÎTES DE CLASSEMENT MEMPHIS BOUTON-PRESSION

En polypropylène opaque résistant 7/10^{ème}. Encombrement minimal et assemblage facile. Boîtes livrées à plat. 2 porte-étiquettes avec étiquettes pour deux orientations de rangement possibles. CEillet de préhension et fermeture sécurisée par bouton-pression. Dimensions : 240 x 320 mm.



	CODE	COLORIS	DÉSIGNATION	DOS DE		
1	15683	4 assortis standards	Élastique	25 mm	1	12
	51806	Assortis style	Élastique	25 mm	1	12
2	16787	4 assortis standards	Bouton-pression 40 mm	40 mm	1	12
	52062	Assortis style	Bouton-pression 40 mm	40 mm	1	12
	39466	● Rouge	Bouton-pression 60 mm	60 mm	-	1
3	15684	4 assortis standards	Bouton-pression 60 mm	60 mm	1	10
	38640	● Bleu	Bouton-pression 80 mm	80 mm	-	1
	39452	● Rouge	Bouton-pression 80 mm	80 mm	-	1
4	15685	4 assortis standards	Bouton-pression 80 mm	80 mm	-	1
	52064	4 assortis style	Bouton-pression 80 mm	80 mm	1	8



BOÎTE DE CLASSEMENT 3 RABATS MEMPHIS

En polypropylène opaque 7/10^{ème}, grain structuré résistant anti-trace. Livrée montée. Étiquette adhésive d'identification. Dos de 25 à 80 mm. Porte-étiquette et étiquette au dos. Dimensions : 240 x 320 mm.



CODE 27440 1 4

BOÎTES DE RANGEMENT EN PROPYGLASS MAXI DOC

En propyglass translucide 12/10^{ème}. Dos de 120 mm. Fermeture par encliquetage. 2 anneaux de préhension. 2 étiquettes adhésives. Coloris assortis transparents : incolore, bleu, framboise et noir. Dimensions : 245 x 330 x 120 mm.



CODE 79923 - 1

BOÎTES DE RANGEMENT MAXI DOC

En polypropylène 12/10^{ème}. Fermeture par encliquetage. Dos de 120 mm. 2 anneaux de préhension. 2 étiquettes adhésives. Livrées montées. Coloris assortis opaques : bleu, rouge, vert et noir. Dimensions : 245 x 330 x 120 mm.

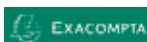

CODE	COLORIS	CAPACITÉ	DOS DE		
77062	○ Blanc	200 feuilles 25 mm	-	1	
169168	Assortis pastel	350 feuilles 40 mm	-	1	

BOÎTE KREACOVER À ÉLASTIQUE

En polypropylène 7/10^{ème}. Pochette transparente de personnalisation sur la première de couverture. Avec rabats. Étiquette au dos. Pour format A4. Dimensions : 250 x 330 mm.



UNITÉ MINIMUM DE VENTE.



CARTON VERT = CONDITIONNÉ PAR (VENTE UNITAIRE SOUS CONDITION).

BOÎTES DE TRANSFERT

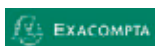



CODE  
170879 - 1

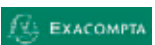

BOÎTE DE TRANSFERT AQUAREL

Carton 15/10ème recouvert papier pelliculé. Couvercle attachant, charnière renforcée. Cèillet métal de préhension. Dos 9 cm. Format 25,5 x 34 cm. Coloris pastel assortis aléatoires : mauve, jaune citron, vert pastel, bleu pastel, corail. Certifiée FSC



CODE	COLORIS		
158411	● Bleu foncé	-	1
158402	● Bleu clair	-	1
158412	● Jaune	-	1
158413	● Anis	-	1
158414	● Gris	-	1
158415	● Violet	-	1
158416	● Rose	-	1
158417	● Noir	-	1
158418	● Rouge	-	1



CODE	COLORIS	DOS DE		
158403	● Bleu clair	90 mm	-	1
158419	● Bleu marine	90 mm	-	1
158404	● Jaune	90 mm	-	1
158405	● Rouge	90 mm	-	1
158406	● Vert	90 mm	-	1
158407	● Noir	90 mm	-	1
158420	● Bleu	120 mm	-	1
158408	● Rouge	120 mm	-	1
158409	● Vert	120 mm	-	1
158410	● Noir	120 mm	-	1



BOÎTE DE TRANSFERT IDERAMA

Conçue à partir de carte teintée dans la masse, recouverte d'un léger film plastique qui protège, durable et écologique. Dos de 90 mm. Avec ses couleurs lumineuses, elle convient au home office comme au bureau. Cèillet de préhension en métal pour faciliter la prise en main. Pour format A4+. Dimensions : 250 x 330 mm. Produit certifié FSC.

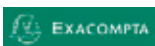

CODE	DOS DE		
158422	90 mm	-	1
158423	120 mm	-	1

BOÎTE DE TRANSFERT ÉCONOMIQUE

Pratique et économique, recouverte de papier teinté, idéale pour archiver proprement tout type de dossier. Couvercle abattant renforcé pour maintenir la boîte soigneusement fermée. Cèillet de préhension en métal pour faciliter la prise en main. Coloris vert. Dimensions : 250 x 50 x 330 mm.

BOÎTE DE TRANSFERT EN PAPIER TOILÉ

En carton rigide recouvert de papier toilé teinté, cette boîte transfert est très pratique pour archiver proprement tous les dossiers volumineux. Couvercle abattant renforcé pour maintenir la boîte soigneusement fermée. Cèillet de préhension en métal pour faciliter la prise en main. Dimensions : 250 x 90 x 330 mm. Produit certifié FSC.





TRIEURS EN CARTE

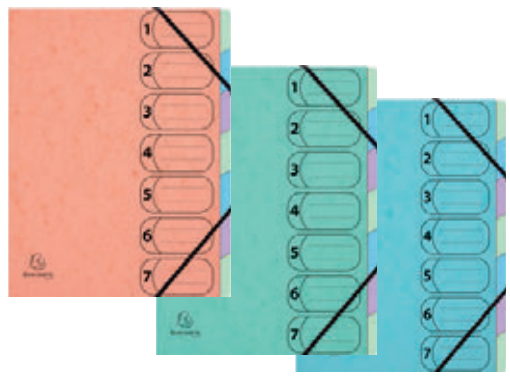

CODE DÉSIGNATION
170880 - 1

TRIEUR A ELASTIQUE EN CARTE AQUAREL

Trieur avec élastiques 7 compartiments en carte A4. Fabriqué en France. Il s'ouvre entièrement à plat. Dos extensible. Capacité 350 feuilles. Notation sur la couverture des onglets.



CODE DÉSIGNATION
78698 8 compartiments - 1
78697 12 compartiments - 1

TRIEUR TOP FILE+

En carte multistrat. Fermeture à élastique. Agrafé au dos. Effet relief triangle. Pour format A4. Dimensions : 250 x 320 mm. 4 coloris assortis.



CODE DÉSIGNATION
47667 7 compartiments - 1
47668 12 compartiments - 1

TRIEUR AGRAFÉ À ÉLASTIQUE

Couverture en carte lustrée 0,5 mm de 355 g/m² et intérieur carte recyclée. Couverture imprimée pour identifier les compartiments. Fermeture avec élastique. Sans rabat. Dos extensible. 4 coloris assortis : bleu, jaune, rouge et vert. Pour format A4. Dimensions : 240 x 320 mm. Produit certifié FSC.

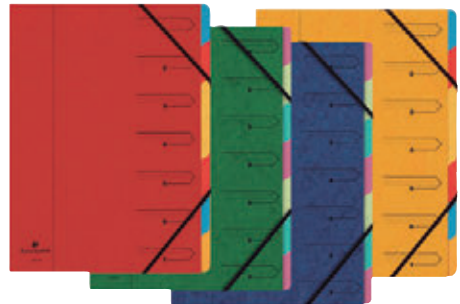

CODE DÉSIGNATION
159246 - 1

TRIEURS 6 ONGLETS MULTO KRAFT

Carton kraft laminé lourd 2 faces. 6 onglets. Fermeture par élastique. Format 315 x 240 mm. Produit certifié FSC.



CODE DÉSIGNATION
77056 24 compartiments - 1

TRIEUR HARMONIKA

En véritable carte lustrée 0,55 mm de 425 g/m². Dos extensible. Fermeture à élastique. Fenêtres découpées. Intérieur multicolore en carte de 225 g/m². Dimensions : 240 x 320 mm. Coloris bleu. 24 compartiments. Produit certifié FSC.



TRIEURS EN PLASTIQUE



CODE DÉSIGNATION
165178 - 1

TRIEUR FOREVER YOUNG

En polypropylène 5/10^{ème}, fabriqué à partir de vrais déchets triés et réutilisés. 8 compartiments. Fermeture par élastiques pour un transport sécurisé. 3 rabats. Pour format A4. 4 coloris assortis : bleu, turquoise, jaune, fuchsia. Dimensions : 250 x 320 mm.



CODE DÉSIGNATION
159299 - 1

TRIEUR À COMPARTIMENTS BEE BLUE

En polypropylène recyclé 5/10^{ème}. 3 rabats intérieurs, fermeture par élastiques. 8 compartiments. Index coloré. Format A4. Coloris assortis : safran, turquoise, bleu marine ou bleu clair. Produit certifié Ange Bleu.



TRIEURS EN PLASTIQUE



VIQUEL

recyclable **A4+** **500 microns**

	CODE	COLORIS	DÉSIGNATION		
1	79917	● Noir	8 compartiments	-	1
2	168136	Assortis pastel	8 compartiments	-	1
3	33975	● Noir	12 compartiments	-	1
4	168137	Assortis pastel	12 compartiments	-	1

TRIEUR À SOUFFLETS RAINBOW CLASS

En polypropylène 5/10^{ème}. Fermeture par élastique. Porte-étiquette d'identification. Intérieur multicolore. Dimensions : 255 x 320 mm.

Oxford

recyclé **recyclable**

A4

CODE **DÉSIGNATION**

602926 - 1

TRIEUR OCEANIS

En polypropylène opaque, composé à 30% de plastique recyclé issu des cordages de l'industrie marine. 8 touches. Pour format A4. Coloris assortis. Dimensions : 250 x 320 mm.

Oxford

A4+ **500 microns**

CODE **DÉSIGNATION**

39489 8 compartiments - 1

39478 12 compartiments - 1

TRIEUR 3 RABATS MEMPHIS

En polypropylène 5/10^{ème} grain exclusif au toucher satiné, structuré résistant et anti-trace. Indexation sur fiche amovible. 3 rabats sur la 3^{ème} de couverture pour le classement de documents. Onglets colorés pour une segmentation plus facile. Fermeture par élastique. Coloris noir. Dimensions : 250 x 322 mm.

EXACOMPTA

A4

CODE **DÉSIGNATION**

76963 8 compartiments - 1

72332 12 compartiments - 1

TRIEUR À 3 RABATS

En polypropylène. Idéal pour classer ou transporter des documents perforés ou non. Fenêtres découpées dans la couverture et pochette A4 située en 2^{ème} de couverture. 3 rabats en 3^{ème} de couverture pour ranger des documents. Fermeture par élastiques. Dimensions : 245 x 320 mm. Coloris noir.

VIQUEL

N

CODE

170633 - 1

TRIEUR BUSINESS CLASS

Polypropylène opaque lisse 4,5/10^{ème}. Encart d'indexation. Fermeture par élastique plat vertical. 2 rabats en 3^{ème} de couverture. 8 compartiments. Coloris assortis aléatoires : bleu, corail, kaki ou gris anthracite.

TRIEURS FAMILIAUX

EXACOMPTA

recyclé **120** **600 g/m²** **6**

CODE

158424 - 1

POCHETTE TRIEUR EN CARTE MULTICOLORE AQUAREL

Couverture en carte lustrée 600 g/m² pour une excellente rigidité. Bouton-pression pour une fermeture sécurisée. Permet de segmenter son classement et de ranger jusqu'à 120 documents de format chèque ou enveloppe DL grâce à ses 6 compartiments.

lider papel

A4

CODE **DÉSIGNATION** **MICRONS**

931821 13 compartiments 700 - 1

931822 26 compartiments 1200 - 1

TRIEUR SÉRIE SPECTRAFILE

En polypropylène. Compartiments de 18/100^{ème}. Avec poignée, fermoir et 2 porte-cartes de visite. Pour format A4. Coloris frosty transparent.





TRIEURS FAMILIAUX



	CODE	COLORIS	DÉSIGNATION	FORMAT		
1	168140	● Noir	6 compartiments	A3	-	1
	25204	● Noir	8 compartiments	A4	-	1
2	168139	Assortis pastel	8 compartiments	A4	-	1
	79916	● Noir	12 compartiments	A4	-	1



TRIEUR RAINBOW CLASS

En polypropylène 8/100^{ème}. Fermeture par bouton riveté noir et élastique ajustable.



	CODE	DÉSIGNATION		
	168141	12 compartiments	-	1
	72359	24 compartiments	-	1



TRIEUR SEATCASE RAINBOW CLASS À SOUFFLETS

En polypropylène 7/100^{ème}. Fermeture à élastique. Pour format A4. Coloris noir et intérieur multicolore.



	CODE	DÉSIGNATION		
	168142	12 compartiments	-	1
	33978	24 compartiments	-	1



VALISSETTE-TRIEUR RAINBOW CLASS

En polypropylène 10/100^{ème}. Fermeture à rabat et tuck. Coloris noir et intérieur multicolore.



	CODE	COLORIS		
1	79354	Intérieur multicolore	-	1
2	168138	Assortis pastel	-	1

TRIEUR RAINBOW CLASS POUR SAC À DOS

Polypropylène de 7/10^{ème}. 6 compartiments. Trieur avec dimensions adaptées à celles d'un sac à dos. Fermeture par bouton riveté + élastique réglable. Dimensions : 330 x 250 mm.



	CODE	FORMAT		
	50381	A5	-	1
	929300	A4	-	1

TRIEUR SÉRIE SPECTRAFILE

En polypropylène 7/10^{ème}. 13 compartiments de couleur. Fermeture à élastique. 2 porte-cartes de visite. Coloris frosty transparents.

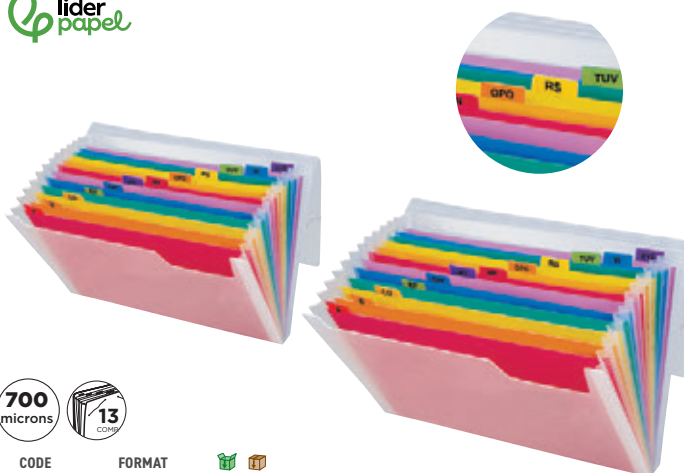

UNITÉ MINIMUM DE VENTE.



CARTON VERT = CONDITIONNÉ PAR (VENTE UNITAIRE SOUS CONDITION).

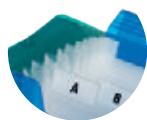

CODE	COLORIS		
920955	○ Transparent	-	1
920957	● Rouge	-	1
920958	● Bleu	-	1
920959	● Vert	-	1
911053	● Noir opaque	-	1
911057	● Bleu ciel opaque	-	1
911058	● Vert pomme opaque	-	1
911054	● Jaune opaque	-	1
911056	● Lavande opaque	-	1
911055	● Orange opaque	-	1



TRIEUR 13 COMPARTIMENTS

En polypropylène 7/10^{ème}. 13 compartiments de 18/100^{ème}. Fermeture à élastique. 2 porte-cartes de visite. Étiquettes de mois et A-Z incluses. Format A4. Coloris translucides.



CODE		
159247	-	1

TRIEURS 7 COMPARTIMENTS MULTO KRAFT

Carton kraft laminé lourd 2 faces. 7 compartiments. Fermeture par élastique. Dos 30 mm. Pour format A4. Dimensions : 324 x 235 mm. Produit certifié FSC.

TRIEURS ALPHA-NUMÉRIQUES



CODE	DÉSIGNATION		
77061	26 compartiments alphabétiques	-	1
77118	26 compartiments alphanumériques	-	1

TRIEUR ORDONATOR

Couverture plastifiée rembourée. Compartiments en carte ivoire. Onglets plastique à effet loupe. Dos extensible à soufflet. Pour format 250 x 330 mm. Coloris noir. Produit certifié FSC.

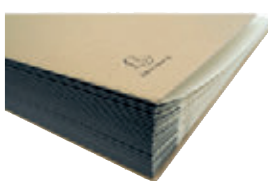

CODE		
170881	-	1

TRIEUR TRI-CLASSEUR

Trieur rigide 24 compartiments alphabétiques de A à Z. Couverture carton recyclé kraft. Intérieur en carte neuve ivoire. Onglets plastifiés. Dos extensible. Capacité de 350 feuilles. Compartiments intérieurs avec 2 perforations. Format A4. Certifiée FSC®.

PARAPHEURS

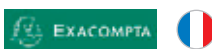

CODE		
165179	-	1

PARAPHEUR FOREVER À SOUFFLETS

Parapheur 100% recyclé et recyclable. Intérieur en buvard recyclé 300 g/m². 20 compartiments. Perforation en 3 points des compartiments afin de déceler la présence de documents. Dos extensible à soufflets. Pour format A4. Dimensions : 240 x 320 mm.



CODE		
170544	-	1

TRIEUR SCHOOL LIFE PASTEL

Polypropylène opaque lisse. Fermeture par élastique. Encarts d'indexation. 12 compartiments. Format 24 x 32 cm. Coloris pastel assortis aléatoires : bleu, rose, jaune, violet, vert.





PARAPHEURS

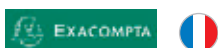

CODE	DÉSIGNATION		
72333	12 compartiments	-	1
72334	18 compartiments	-	1
72335	24 compartiments	-	1



PARAPHEUR DE DIRECTION À SOUFFLETS

Couverture plastifiée. Porte-étiquette sur la face avant. Intérieur en carte rigide de 300 g/m² coloris rose. Dos extensible à soufflets. Dimensions : 265 x 342 x 26 mm. Coloris noir. Produit certifié FSC.

VALISETTES EN CARTE



CODE	COLORIS		
42495	● Noir	-	1
37638	Assortis : bleu clair, bleu foncé, rouge, fuchsia, gris et noir	-	1



VALISETTE-TRIEUR

En carton compact recouvert de papier pelliculé veiné. 16 compartiments. Poignée et fermoir en plastique noir. Intérieur en papier chamois, coloris kraft écru. Conditionnement à la couleur. Pour format A4+. Dimensions : 390 x 255 x 110 mm.

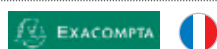

CODE		
165180	-	1



TRIEUR FAMILIAL À POIGNÉE AQUAREL

Conçu en carton rigide, épaisseur 2 mm, recouvert de papier couleur pelliculé. 18 compartiments. Fermeture par clip facile à ouvrir et refermer. Poignée pour faciliter le transport. Pour format A4. Coloris assortis aléatoires : bleu, corail, mauve ou vert. Dimensions : 320 x 240 mm. Produit certifié PEFC.

VALISETTES EN PLASTIQUE

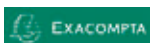

CODE		
77049	-	1

VALISETTE-TRIEUR EXTENSIBLE

En polypropylène multicolore 2/10^{ème}. Couverture cristal 10/10^{ème}. Onglets porte-étiquette. Livrée avec 2 planches d'étiquettes personnalisables Kreaman. Poignée rigide pour faciliter le transport. Dimensions : 330 x 235 x 250 mm.



CODE		
72266	-	1

VALISETTE-TRIEUR POUR DOSSIER SUSPENDUS CLASS'N GO

En polypropylène. Fermeture monobloc avec porte-cadenas. Avec 5 dossiers suspendus, des onglets et des étiquettes d'indexation. Légère et résistante. Pupitre de rangement pour stylos et accessoires. Coloris assortis. Dimensions : 363 x 299 x 256 mm.





A4

CODE 13165 - 1

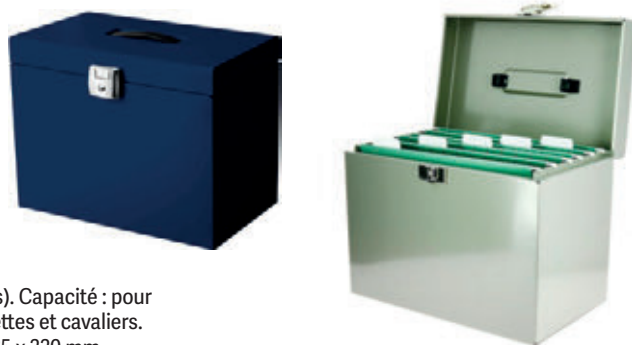

VALISSETTE DOSSIERS SUSPENDUS CLASS'N GO

Valisette en métal. Poignée ergonomique. Serrure métallique (2 clés). Capacité : pour 15-20 dossiers suspendus. Livrée avec 5 dossiers suspendus, étiquettes et cavaliers. Coloris assortis aléatoires : noir, gris ou bleu. Dimensions : 365 x 285 x 220 mm.

POCHETTES PORTE-DOCUMENTS



A4 1000 microns

CODE 919999 - 1
 CODE 920001 - 1



POCHETTE PORTE-DOCUMENTS

En polypropylène 10/10^{ème}. Poignée en plastique et fermoir. Pour format A4. Coloris opaques.

DOSSIERS SUSPENDUS POUR ARMOIRES



A4 500 microns

CODE	TYPE		
13128	Fond V	-	1
13141	Fond 15 mm	-	1
13142	Fond 30 mm	-	1
37697	Fond 50 mm	-	1

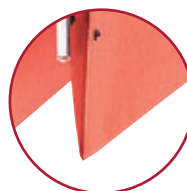

A4 220 g/m²

CODE	TYPE		
76660	Fond V	-	1
76650	Fond 15 mm	-	1
76657	Fond 30 mm	-	1

DOSSIER SUSPENDU MEDIUM

En flex kraft orange 220 g/m². Mise en continu universelle par boutons-pression plastique ou par volet d'agrafage. Porte-étiquette effet loupe. Entraxe standard de 330 mm. Boîte de 25 unités. Produit certifié Ange Bleu.



A4 240 g/m²

CODE	TYPE		
38630	Fond V	-	1
38635	Fond 15 mm	-	1
39411	Fond 30 mm	-	1
51059	Fond 50 mm	-	1

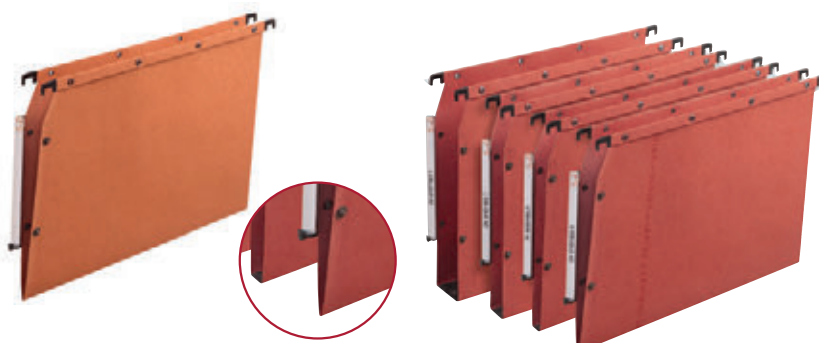

DOSSIERS SUSPENDUS AZV ULTIMATE

Carte en kraft couleur 240 g/m². Mise en continu par boutons-pression. Entraxe : 330 mm. Hauteur : 275 mm. Barrettes de suspension en acier plat à embouts surmoulés en plastique. Grand porte-étiquette orientable 3 positions. Dimensions : 350 x 275 mm. Boîte de 25 unités. Produit certifié Ange Bleu.



DOSSIERS SUSPENDUS POUR ARMOIRES

l'oblique az



CODE	TYPE		
78782	Fond V	-	1
78783	Fond 15 mm	-	1
78784	Fond 30 mm	-	1



DOSSIERS SUSPENDUS PAR VOLET D'AGRAFAGE

Economiques. Fabriqués en kraft orange de 220 g/m². Barettes de suspension avec embouts en plastique. Porte-étiquette à effet loupe. Pour étiquettes N°9. Entraxe : 330 mm. Dimensions : 330 x 275 mm. Lot de 25 unités. Produit certifié Ange Bleu.

lider papel



CODE		
926906	-	10



DOSSIERS SUSPENDUS PAR VOLET D'AGRAFAGE

En papier kraft de 230 g/m². Avec baguette métallique. Viseur supérieur de 90 mm avec bande inclus. Fond en V. Pour format A4.



CODE	COLORIS		
170634	Pastel assortis	-	1

DOSSIERS SUSPENDUS POLYPRO ULTIMATE

8 DOSSIERS SUSPENDUS A4 POLYPROPYLENE - RAINBOW PASTEL. Onglets Amovibles Plaque d'étiquettes pour les onglets. Convient Aussi Pour Tiroirs. Coloris : Rose - Rose clair - Violet - Bleu - Vert - Jaune., Dimensions : 35X23.8CM

l'oblique az



CODE	TYPE		
78785	Fond V	-	1
78786	Fond 15 mm	-	1
78787	Fond 30 mm	-	1



DOSSIERS SUSPENDUS ÉCONOMIQUES PAR VOLET D'AGRAFAGE

En kraft orange de 210 g/m². Pour tiroir. Barrettes de suspension avec embouts en plastique. Porte-étiquette effet loupe avec indexation horizontale. Pour étiquettes N°0. Entraxe : 330 mm. Hauteur : 250 mm. Boîte de 25 unités. Produit certifié Ange Bleu.

DOSSIERS SUSPENDUS POUR TIROIRS

l'oblique az



CODE	TYPE		
13255	Fond 15 mm	-	1
30812	Fond 30 mm	-	1
33974	Fond 50 mm	-	1



DOSSIERS SUSPENDUS ULTIMATE POLYPRO

En polypropylène 5/10^{ème}. Mise en continu par boutons-pression. Entraxe : 330 mm. Hauteur : 250 mm. Dimensions : 350 x 250 mm. Couleur bleu. Paquet de 10 unités.

djois
made by fermac



CODE		
159248	-	1

BOÎTE POUR DOSSIERS SUSPENDUS MULTO KRAFT LINE

Carton kraft laminé lourd 2 faces. Boîte pour dossiers suspendus livrée avec 5 dossiers suspendus Euroflex noirs. Se plie et s'assemble facilement. Dimensions : 320 x 245 x 115 mm. Produit certifié FSC.

lider papel



CODE	COLORIS		
942783	● Bleu	-	10
942810	● Rouge	-	10
942811	● Vert	-	10
42812	● Jaune	-	10



DOSSIERS SUSPENDUS PAR VOLET D'AGRAFAGE

En papier kraft de 250 g/m². Avec baguette métallique. Viseur supérieur de 90 mm avec bande inclus. Fond en V. Pour format A4.



CODE		
168143	-	1

BOÎTE GARNIE DE 8 DOSSIERS SUSPENDUS RAINBOW CLASS

Boîte garnie de dossiers suspendus A4 en polypropylène 8/10^{ème}. 2 poignées de transport. Porte-étiquette. Onglets amovibles. 8 dossiers suspendus. Coloris noir et intérieurs multicolores. Dimensions : 328 x 240 x 120 mm. Boîte de 8 dossiers suspendus.



UNITÉ MINIMUM DE VENTE.



CARTON VERT = CONDITIONNÉ PAR (VENTE UNITAIRE SOUS CONDITION).



PP ULTIMATE® CLASSEZ DU LOURD...

DOSSIERS SUSPENDUS POLYPRO ULTIMATE®

Conçue pour une résistance maximale, la gamme PP Ultimate® en polypropylène opaque 5/10^{ème} bénéficie de caractéristiques produits exclusives pour le classement des dossiers lourds et volumineux. Fonds renforcés et anti-dérapants, barrettes et rivets métal, mise en continu par boutons pression métal sont des spécificités qui font des gammes Ultimate® un gage de qualité. Disponibles en plusieurs coloris et fonds.



Fonds renforcés
Anti-déformation



Fonds extra larges:
jusqu'à 80mm



Assemblage anti-déchirure
Polypropylène riveté et soudé



Etiquettes
personnalisables



l'oblique az
systèmes de classement



DOSSIERS SUSPENDUS POUR TIROIRS



A4 240 g/m²

CODE	TYPE		
39408	Fond V	-	1
51052	Fond 15 mm	-	1
51058	Fond 30 mm	-	1

DOSSIERS SUSPENDUS AZO ULTIMATE

En carte kraft orange 240 g/m², 100 % pure pâte, renforcée par des fibres de coton. Mise en continu par boutons-pression. Entraxe : 330 mm. Hauteur : 250 mm. Barrettes de suspension en acier plat assemblées aux dossiers par rivets métalliques anti-déchirure. Embouts surmoulés en plastique. Porte-étiquette incassable, effet loupe. Dimensions : 350 x 260 mm. Boîte de 25 unités. Produit certifié Ange Bleu.

ACCESSOIRES POUR DOSSIERS SUSPENDUS



A4 240 g/m²

CODE	COLORIS		
39407	Rose pastel	-	1
38622	Bleu pastel	-	1
38626	Jaune pastel	-	1
38613	Vert pastel	-	1
19844	Assortis pastel	-	1



CHEMISES HV

En kraft 240 g/m². Deux rabats intérieurs. Indexation pour un repérage précis et rapide du dossier (référence, date, nom, adresse, etc). Pour un classement horizontal ou vertical en armoires ou en caisses. Dimensions : 240 x 315 mm. Pack de 25 unités. Produit certifié Ange Bleu.



A4

CODE	DÉSIGNATION		
168393	Avec onglet	-	1
169212	Sans onglet	-	1



CHEMISE SECOLOR TREE FREE AVEC ONGLET

Chemise avec onglet en papier cartonné, fabriquée entièrement à base de déchets agricoles. L'onglet est placé sur le bord de la chemise. Lignes d'écriture sur le devant pour le classement. Le produit est 100% recyclable jusqu'à 7 fois. Coloris neutre. Pour format A4. Dimensions : 233 x 310 x 75 mm. Sachet de 10 pochettes.



CODE	DÉSIGNATION		
76646	N° 8 Pour armoires Médioms et Défi. Pack de 10 planches de 27 étiquettes	1	10
13268	N° 9 Pour AZ/armoires. Pack de 10 planches de 31 étiquettes	-	1
13269	N° 10 Pour tiroirs AZV, Medium et Défi. Pack de 10 planches de 27 étiquettes	-	1

ÉTIQUETTES AZ POUR DOSSIERS SUSPENDUS

En bristol sous film. Dimensions d'une planche : 297 x 210 mm. Coloris assortis : 2 roses, 2 bleus, 2 jaunes, 2 verts, 2 saumon. Lot de 10 planches.

RELIEURS



recyclable
CODE  
48650 - 1

RELIEUR FASTENEUR

En plastique. Système rapide de reliure et d'archivage. Pour documents standards. Entraxe : 80 mm. Capacité : 60 mm. Boîte de 50 unités.

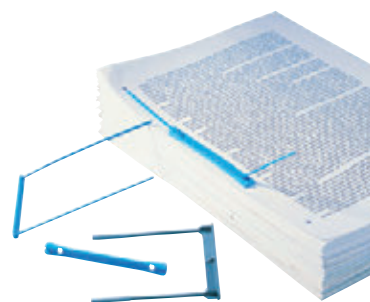

recyclable
CODE  
24893 - 1

RELIEUR FASTENEUR UNIVERSEL STYLE "CAPICLASS"

En plastique semi-rigide. Pour relier vos documents au format standard et listing. Entraxe : 80 mm. Poignée de transfert. Capacité : 100 mm. Boîte de 50 unités.

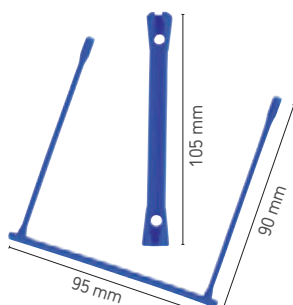

CODE  
13478 - 1

RELIEUR FASTENEUR FORME E-CLIPS

En plastique. Coloris bleu. Boîte de 100 unités.

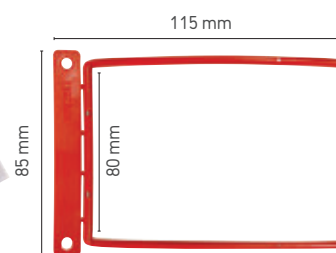

CODE  
951871 - 1

RELIEUR FASTENEUR FORME D-CLIPS

En plastique. Intérieur métallique. Peut se plier dans n'importe quel sens. Coloris rouge. Boîte de 100 unités.



CODE  
46732 - 1

ATTACHES RAPIDES ARCHIVAGE CAPICLASS I

En plastique durable. Système d'archivage complet simple et rapide à utiliser, avec une poignée de transfert unique permettant l'archivage ultra-rapide de grosses liasses de documents A4. Indexation possible grâce à sa glissière acceptant un ruban à étiqueter. En plastique haute résistance. Entraxe : 80 mm. Boîte de 50 unités.

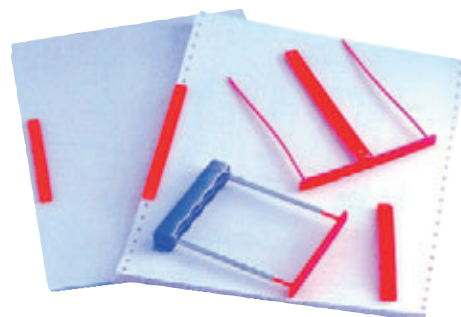

BOÎTES À ARCHIVES ET CONTAINERS



recyclé 
recyclable 

CODE	COLORIS	 
38880	● Bleu	- 1
38882	● Rouge	- 1
38878	● Vert	- 1
38876	● Jaune	- 1
16037	Pack de 10 coloris assortis	- 1

BOÎTE À ARCHIVES VIVIDA

En carton ondulé 100% recyclé, 100% recyclable. Structure stable avec parois doubles. Dos de 80 mm. Assemblage manuel selon des instructions imprimées sur la boîte. Pour format A4. La boîte peut être rangée à l'horizontale ou à la verticale. Dimensions : 250 x 352 mm. Produit certifié FSC.



recyclé 
recyclable 

CODE	DOS DE	 
76199	100 mm	- 1
76198	150 mm	- 1
76202	200 mm	- 1

BOÎTES À ARCHIVES EN CARTON RECYCLÉ BANKERS BOX

Fabriquées à partir de carton 100% recyclé. Montage rapide en 4 secondes. Couverture à languette auto-bloquante pour plus de sécurité. Pour format A4+. Lot de 10 boîtes. Produit certifié FSC.





BOÎTES À ARCHIVES ET CONTAINERS

BANKERS BOX



CODE 76208 - 1

CONTAINERS À ARCHIVES AUTOMATIQUES FLIP TOP MAXI

En carton recyclé et recyclable. Couvercle attachant. Assemblage automatique pour un montage rapide. Construction ultra-résistante avec triple épaisseur sur les côtés et la base. Languette de fermeture pour plus de sécurité. Empilable jusqu'à 5 conteneurs. Capacité : 6 boîtes à archives avec dos de 80 mm. Produit certifié FSC.

FAST FRANCE PRODUCE



CODE 13472 - 1

CONTAINER FLASH CUBE

En carton ondulé très résistant. Caisse "cube" à montage facile. Double épaisseur sur les côtés et le fond. 2 poignées de préhension. Ouverture sur le dessus. Couvercle intégré. Indexation sur 1 face. Livrée à plat. Montage rapide. Capacité : 4 boîtes à archives avec dos de 80 mm. Dimensions : 350 x 350 x 280 mm. Coloris bleu/blanc. Produit certifié FSC.

FAST FRANCE PRODUCE



CODE	DOS DE	1	25
51246	80 mm	1	25
19438	100 mm	1	25
25205	150 mm	1	25
25206	200 mm	1	25



BOÎTE À ARCHIVES BLANCHES

En carton ondulé blanc. Livrée à plat. Sous film pour les dos de 80 et 100 mm. Indexation 5 faces. Pour documents rigides de 250 x 330 mm. Dimensions : 685 x 530 x 65 mm. Produit certifié FSC.

Esselte EU

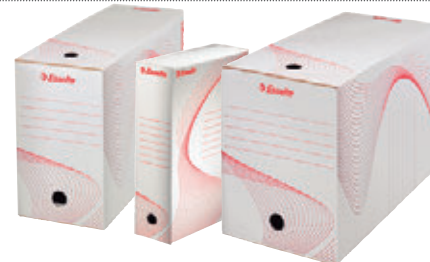

CODE	DÉSIGNATION	DIMENSIONS	DOS DE	1	25
28314	Contenu d'un classeur 75/80 mm courant	245 x 80 x 345 mm	80 mm	1	25
407187	Contenu de 2 classeurs 50 mm ou 1 classeur 75/80 mm	245 x 100 x 345 mm	100 mm	1	25
407189	Contenu de deux classeurs 75/80 mm	245 x 150 x 345 mm	150 mm	1	25
28317	Capacité élevée	245 x 200 x 345 mm	200 mm	1	25

BOÎTE À ARCHIVES STANDARD

En carton ondulé. Structure stable avec parois doubles. Assemblage manuel selon instructions imprimées sur la boîte. La boîte peut être rangée à l'horizontale ou à la verticale. Coloris blanc. Pour format A4. Dimensions : 345 x 245 mm. Produit certifié FSC.

FAST FRANCE PRODUCE



35 KILOS
CODE 38442 - 1

CONTAINER À ARCHIVES

Montage facile grâce au fond semi-automatique. Ouverture sur le dessus pour un accès immédiat à vos dossiers. Poignées de préhension. Indexation sur une face. Empilable. Capacité : 6 boîtes avec dos de 80 mm ou 5 boîtes avec dos de 100 mm. Livrée à plat. Dimensions : 520 x 350 x 260 mm. Produit certifié FSC.

Esselte EU



CODE 82927 - 1

BOÎTE À ARCHIVES SPEEDBOX

En carton ondulé super rigide. Taille parfaite pour les étagères d'archivage, la boîte peut être positionnée verticalement ou horizontalement. Indexable sur 3 faces. Solide et très facile à monter : une simple pression sur les côtés suffit. Montage automatique. Dos de 80 mm. Livrée à plat. Pour format A4. Coloris blanc. Dimensions : 250 x 350 mm. Produit certifié FSC.

ELBA FRANCE PRODUCE



CODE	DOS DE	1	20
15160	100 mm	1	20
15162	150 mm	1	20
15163	200 mm	1	20

BOÎTE À ARCHIVES

En carton. Système de montage automatique. Dimensions : 466 x 440 mm. Coloris gris. Produit certifié FSC.



UNITÉ MINIMUM DE VENTE.



CARTON VERT = CONDITIONNÉ PAR (VENTE UNITAIRE SOUS CONDITION).

UNE SOLUTION **ÉLÉGANTE** ET **PRATIQUE** POUR LE RANGEMENT DE VOTRE BUREAU



Organisateur de bureau
mobile



Module de classement
5 tiroirs



Pot à crayon Porte revue



Support écran



Set de 2 corbeilles
à courrier

UNE SOLUTION **ÉLÉGANTE** ET **PRATIQUE** POUR LE RANGEMENT DE VOTRE BUREAU.

Des accessoires de bureau au design épuré et intemporel adaptés aux nouveaux modes de travail.

Cette gamme d'organisation de bureau est fabriquée à partir de nouvelles fibres et de carton 100% recyclé.



Son harmonie colorée et la qualité de ses matériaux donnent à cette gamme de classement une touche d'élégance et de raffinement sur votre bureau.





15161 1 20

BOÎTE À ARCHIVES

En carton. Système de montage automatique. Dos de 100 mm. Dimensions : 466 x 440 mm. Coloris assortis. Produit certifié FSC.



15164 1 10

CONTAINER À ARCHIVES

En carton rigide. Système de montage automatique. Capacité : 5 classeurs avec dos 80 mm ou 4 boîtes avec dos 100 mm. Dimensions : 870 x 775 mm. Coloris gris. Produit certifié FSC.



CODE	CAPACITÉ	DIMENSIONS INTÉRIEURES (MM)	DIMENSIONS (MM)	MONTAGE		
77401	3 boîtes A4 - dos 100 mm	327 x 387 x 250 mm	330 x 390 x 253 mm	Manuel	-	1
77402	5 boîtes A4 - dos 100 mm	374 x 540 x 245 mm	377 x 543 x 248 mm	Manuel	-	1

BOÎTE D'ARCHIVAGE DÉFINITIF EN CARTON

En carton de 512 g/m² 100% en matière recyclable. Grande résistance grâce aux extrémités à double couche. Ouverture sur le dessus. Montage facile et rapide. Coloris blanc.



28319 - 1

CONTAINER STANDARD POUR BOÎTES À ARCHIVES

En carton ondulé. Avec couvercle rabattable intégré sur le dessus. Les parois et le fond doubles permettent de porter des documents lourds et volumineux. Capacité : 6 boîtes avec dos de 80 mm ou 5 boîtes avec dos de 100 mm. Coloris blanc. Dimensions : 550 x 365 x 255 mm. Produit certifié FSC.



CODE	DOS DE		
40722	80 mm	-	1
40723	100 mm	-	1

BOÎTE À ARCHIVES ÉCOLOGIQUE

En carton brun. Impression avec encre écologique à base d'eau. Grande résistance. Livrée à plat. Cerclée. Dimensions : 233 x 327 mm. Produit certifié FSC.



CODE	DOS DE		
40724	100 mm	1	25
40726	150 mm	1	25

BOÎTE À ARCHIVES FOND AUTOMATIQUE SPEEDBOX

Boîte en carton. Système de montage automatique pour un gain de temps considérable. Dimensions : 350 x 250 mm. Produit certifié FSC.



40727 - 1

CONTAINER ÉCOLOGIQUE

En carton ondulé. Impression avec encre écologique à base d'eau. Grande résistance. Poignées de préhension. Livrée à plat, cerclée. Capacité : 5 boîtes avec dos de 80 mm ou 4 boîtes avec dos de 100 mm. Dimensions : 439 x 242 x 345 mm. Produit certifié FSC.



40728 - 1

CONTAINER SPEEDBOX

En carton. Ouverture sur le dessus. Fond automatique pour un montage rapide. Bords et dessous du container à double épaisseur pour faciliter l'empilage et garantir plus de résistance. Capacité : 5 boîtes avec dos de 80 mm ou 4 boîtes avec dos de 100 mm. Dimensions : 433 x 263 x 364 mm. Produit certifié FSC.



UNITÉ MINIMUM DE VENTE.



CARTON VERT = CONDITIONNÉ PAR (VENTE UNITAIRE SOUS CONDITION).



Une

INSPIRATION

des résultats
à l'infini



PRÉSENTATION DE DOCUMENTS



ICONOGRAPHIE

GÉNÉRAUX



ROTATIF



QUANTITÉ EN
MICRONS



NOMBRE DE
POCHETTES



NOMBRE DE
FEUILLES



NOMBRE DE
PERFORATEURS



NOUVEAU ECONOMIQUE



PRÉSENTATION DE DOCUMENTS

MACHINES À RELIER POUR ANNEAUX PLASTIQUE



QUEL TYPE DE RELIURE

- Reliure par anneaux plastique ou métal : flexible et facile à réaliser.
 - Pour relier des dossiers jusqu'à 500 pages.
 - Vous pouvez ajouter ou retirer des pages facilement.
 - Ouverture à plat.
- Thermoreliure : Finition de qualité sans perforer. Donne à vos documents l'aspect d'un livre.
 - Reliure permanente.
 - Ouverture à plat.
 - Ouverture à 360 degrés pour faciliter la manipulation.
- Reliure par baguettes : Finition de qualité sans perforer. Donne à vos documents l'aspect d'un livre.
 - Dos carré pour faciliter le rangement.
 - Plat, idéal pour envoyer par courrier.
 - Rapide et facile à utiliser.

QUEL TYPE DE MACHINE

- Utilisation occasionnelle pour le home office. Permet de relier des documents jusqu'à 150 pages.
- Utilisation modérée pour les petits bureaux. Permet de relier des documents jusqu'à 300 pages.
- Utilisation fréquente pour le bureau. Permet de relier des documents jusqu'à 500 pages.

Fellowes



CODE
161189 - 1

PERFOLRELIEUR LYRA 3 EN 1

Perforation manuelle. Capacité de perforation de 20 feuilles de 80 g/m² et capacité de reliure de 300 feuilles avec une taille maximale d'anneau plastique de 38 mm. Agrafeuse brevetée double action. Chargement rapide vertical pour placer directement les documents dans les anneaux. Coloris blanc/gris. Tiroir à confettis. Dimensions : 155 x 440 x 395 mm. Poids : 6,9 kg.



Fellowes



CODE
25231 - 1

MACHINE À RELIER STAR+ 150

Perforation manuelle. Capacité de perforation de 15 feuilles de 80 g/m² et capacité de reliure de 150 feuilles avec une taille maximale d'anneau de 18 mm. Levier de perforation transversal pour plus de confort et de précision. Dents de support de l'anneau inclinées pour une reliure plus facile. Butée de taquage réglable pour aligner précisément tous les documents. Tiroir malin avec sélecteur d'anneaux et d'épaisseur de document pour sélectionner rapidement la taille des consommables. Tiroir à confettis à ouverture automatique pour éviter les bourrages. Dimensions : 450 x 280 x 80 mm. Poids : 4,30 kg.



Fellowes



CODE
24562 - 1

MACHINE À RELIER PULSAR+ 300

Perforation manuelle. Capacité de perforation de 20 feuilles de 80 g/m² et capacité de reliure de 300 feuilles avec une taille maximale d'anneau de 38 mm. Dents de support de l'anneau inclinées pour une reliure plus facile. Butée de taquage réglable pour aligner précisément tous les documents. Tiroir malin avec sélecteur d'anneaux et d'épaisseur de document pour sélectionner rapidement la taille des consommables. Tiroir à confettis à ouverture automatique pour éviter les bourrages. Contient un kit de démarrage pour relier 10 documents. Dimensions : 460 x 420 x 135 mm. Poids : 6,9 kg.



CODE
44123 - 1

MACHINE À RELIER COMBBIND 200

Perforation manuelle. Capacité de perforation de 20 feuilles de 80 g/m² et capacité de reliure de 330 feuilles avec une taille d'anneau maximale de 38 mm. Guide QuickStep pour une reliure rapide sans erreur. Levier pleine largeur et indicateurs d'alignement des feuilles pour créer des documents sans effort et de manière précise. Tiroir à confettis. Dimensions : 340 x 130 x 395 mm. Poids : 5,29 kg.



MACHINES À RELIER POUR ANNEAUX PLASTIQUE

Fellowes



CODE
25232 - 1



MACHINE À RELIER QUASAR+ 500

Perforation manuelle. Capacité de perforation de 25 feuilles de 80 g/m² et capacité de reliure de 500 feuilles avec une taille maximale d'anneau de 50 mm. Levier de perforation transversal facilitant la perforation. Dents de support de l'anneau inclinées pour une reliure plus facile. Butée de taquage réglable pour aligner précisément tous les documents. Tiroir malin avec sélecteur d'anneaux et d'épaisseur de document pour sélectionner rapidement la taille des consommables. Tiroir à confettis à ouverture automatique pour éviter les bourrages. Contient un kit de démarrage pour relier 10 documents. Dimensions : 450 x 400 x 130 mm. Poids : 7,45 kg.

ANNEAUX PLASTIQUE À RELIER



Fellowes



CODE	COLORIS	CAPACITÉ	DIAMÈTRE (MM)		
32847	● Noir	20	6	-	1
32848	● Noir	40	8	-	1
32849	● Noir	55	10	-	1
32850	● Noir	80	12,5	-	1
32851	● Noir	100	14	-	1
36126	● Noir	120	16	-	1
36128	● Noir	150	19	-	1
32838	○ Blanc	20	6	-	1
38982	○ Blanc	40	8	-	1
39028	○ Blanc	55	10	-	1
32841	○ Blanc	80	12,5	-	1
32842	○ Blanc	100	14	-	1
36125	○ Blanc	120	16	-	1
36127	○ Blanc	150	18	-	1

ANNEAUX PLASTIQUE À RELIER COULEUR

Longueur 300 mm. 21 anneaux au dos rond. Boîte de 100 unités.

CODE	COLORIS	CAPACITÉ	DIAMÈTRE (MM)		
64611	● Bleu	20	6	-	1
64612	● Bleu	40	8	-	1
64613	● Bleu	55	10	-	1
64614	● Bleu	80	12,5	-	1
64615	● Bleu	100	14	-	1
64616	● Bleu	120	16	-	1
82994	○ Blanc	150	19	-	1

ANNEAUX PLASTIQUE À RELIER COULEUR

Longueur 300 mm. 21 anneaux au dos rond. Boîte de 100 unités.

Q-CONNECT®

CODE	COLORIS	NB FEUILLES	DIAMÈTRE (mm)	UNITÉS/ BOÎTE		
44125	○ Blanc	20	6	100	-	1
44128	○ Blanc	40	8	100	-	1
44130	○ Blanc	50	10	100	-	1
43994	○ Blanc	80	12	100	-	1
43996	○ Blanc	100	14	100	-	1
43998	○ Blanc	120	16	50	-	1
44003	○ Blanc	180	22	50	-	1
44121	● Noir	20	6	100	-	1
44127	● Noir	40	8	100	-	1
44129	● Noir	50	10	100	-	1
43993	● Noir	80	12	100	-	1
43995	● Noir	100	14	100	-	1
43997	● Noir	120	16	50	-	1
44000	● Noir	150	18	50	-	1
44002	● Noir	180	22	50	-	1
44004	● Noir	200	25	50	-	1

ANNEAUX PLASTIQUE À RELIER NOIRS ET BLANCS

Longueur 300 mm. Reliure standard de 21 anneaux.



MACHINES À RELIER POUR ANNEAUX MÉTALLIQUES

Fellowes



CODE
26496 - 1

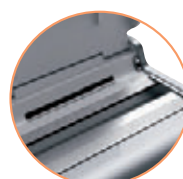

MACHINE À RELIER QUAZAR WIRE

Perforation manuelle. Capacité de perforation de 15 feuilles de 80 g/m² et capacité de reliure de 130 feuilles avec un anneau métal de 14 mm. Perforation sans effort grâce à sa barre transversale. Butée de taquage réglable pour un alignement précis. Bac de rangement breveté pour anneaux et sélecteur du diamètre de l'anneau. Livrée avec un kit de consommables pour relier 20 documents. Dimensions : 410 x 460 x 130 mm. Poids : 7,40 kg.



UNITÉ MINIMUM DE VENTE.



CARTON VERT = CONDITIONNÉ PAR (VENTE UNITAIRE SOUS CONDITION).



PRÉSENTATION DE DOCUMENTS

SPIRALES MÉTALLIQUES POUR RELIEURS

Fellowes

CODE	COLORIS	DÉSIGNATION	DIAMÈTRE	NOMBRE DE PAGES		
72362	○ Blanc	1/4 IN	6,4 mm	1-35	-	1
72363	● Noir	1/4 IN	6,4 mm	1-35	-	1
72364	○ Blanc	5/16 IN	8 mm	35-60	-	1
72365	● Noir	5/16 IN	8 mm	35-60	-	1
72366	○ Blanc	3/8 IN	10 mm	60-80	-	1
72367	● Noir	3/8 IN	10 mm	60-80	-	1
72368	○ Blanc	1/2 IN	12,7 mm	80-100	-	1
72369	● Noir	1/2 IN	12,7 mm	80-100	-	1
72370	○ Blanc	9/16 IN	14,3 mm	100-130	-	1
72371	● Noir	9/16 IN	14,3 mm	100-130	-	1

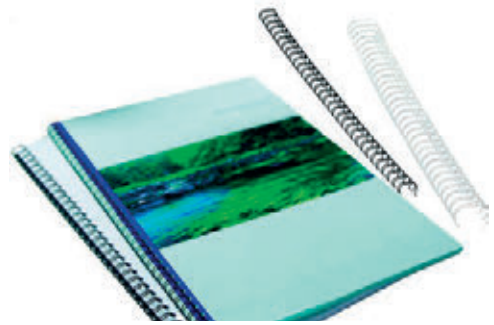

SPIRALES MÉTALLIQUES POUR RELIEUR PAS 3:1

Spirales à relier en métal, 34 boucles. Double spirale. Pour documents A4. Boîte de 100 unités.

BAGUETTES À RELIER

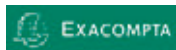

CODE	COLORIS	NB FEUILLES	ÉPAISSEUR	UNITÉS/BOÎTE		
42078	● Noir	30	3 mm	25	-	1
42081	● Noir	60	6 mm	25	-	1
42098	● Noir	90	9 mm	25	-	1
44155	○ Transparent	90	9 mm	25	-	1
42100	● Noir	120	12 mm	25	-	1
82987	○ Transparent	120	12 mm	25	-	1
42101	● Noir	150	15 mm	20	-	1



BAGUETTES À RELIER SERODO®

Utilisables avec ou sans plat de couverture. Solution rapide. Découpe arrondie pour faciliter l'insertion des documents. Longueur: 297 mm.

APLI



CODE		
48809	-	1

BAGUETTES À RELIER

Baguettes de couleur. 5 couvertures transparentes. Capacité approximative : 30 feuilles. Bord incurvé pour faciliter le reliage. En polypropylène recyclable. Dimensions : 10 x 297 mm. Kit de 5 unités.



ANNEAU À RELIER EN MÉTAL

Q-CONNECT®



CODE		
01159	-	1

ANNEAU À RELIER EN MÉTAL

Anneau pour reliure acier nickelé. Diamètre 19mm. Boîte de 100 unités.



SPIRALES EN PLASTIQUE POUR RELIEURS

Q-CONNECT®

CODE	NB FEUILLES	DIAMÈTRE (MM)	CALIBRE		
153426	20	6 mm	1,8 mm	-	1
153427	40	8 mm	1,8 mm	-	1
153428	60	10 mm	1,8 mm	-	1
153429	80	12 mm	1,8 mm	-	1



SPIRALES PLASTIQUE POUR RELIEUR PAS 5:1

Fabriquées en plastique transparent. Pour relieur Pas 5:1. Boîte de 100 unités.



PLATS DE COUVERTURE

Q-CONNECT®

CODE	COLORIS	FORMAT	MICRONS		
63458	○ Incolore	A4	150	-	1
63455	○ Incolore	A3	150	-	1
154666	● Bleu	A4	180	-	1
154667	● Rouge	A4	180	-	1
154668	● Vert	A4	180	-	1
63459	○ Incolore	A4	200	-	1
63456	○ Incolore	A3	200	-	1
63460	○ Incolore	A4	250	-	1



PRÉSENTATION DE DOCUMENTS

PLATS DE COUVERTURE EN PVC

Plat de couverture en PVC de différentes épaisseurs et formats pour relier avec spirales, peignes à relier, anneaux et autres. Paquet de 100 unités.

Fellowes



CODE	FORMAT	MATIÈRE	MICRONS		
168052	A4	PET	150	-	1
168051	A4	PET	200	-	1
76197	A4	PVC	300	-	1
407987	A3	PVC	200	-	1

PLATS DE COUVERTURE TRANSPARENTS

Couverture transparente. En PET (empreinte carbone plus faible) ou PVC. Convient aux couvertures avant ou arrière et aux machines à relier qui perforent plus de 12 feuilles à la fois, aux machines à relier à peigne, à spirale métallique ou à fil. Paquet de 100 unités.

Fellowes



A4 250 g/m²

CODE
46765 - 1

PLATS DE COUVERTURE CARTON CHROMOLUX BRISTOL GLACÉ

Fabriqués en carton de 250 g/m². Coloris blanc. Format A4. Paquet de 100 unités.

Fellowes



A4 250 g/m²

CODE	COLORIS		
32859	● Noir	-	1
32860	○ Blanc	-	1
32861	● Bleu royal	-	1
69241	● Ivoire	-	1
32862	● Rouge	-	1

PLATS DE COUVERTURE GRAIN CUIR

En carton effet grain cuir. Format A4, 250 g/m². Paquet de 100 unités. Produit certifié FSC.



EXACOMPTA



A4 270 g/m²

CODE
82986 - 1

PLATS DE COUVERTURE GRAIN CUIR

Couverture grain cuir 270 g/m² en carton. Format A4. 4 couleurs assorties. Paquet de 100 unités. Produit certifié Ange Bleu.



Q-CONNECT®

A4 250 g/m²

CODE	COLORIS		
39989	○ Blanc brillant	-	1
39990	● Rouge	-	1
39991	● Bleu	-	1
39992	● Noir	-	1
39993	○ Blanc	-	1

PLATS DE COUVERTURE GRAIN CUIR

Couverture cartonnée de 250 g/m², effet grain cuir, pour reliure. Compatibles avec spirales, anneaux et autres. Format A4. Paquet de 100 unités.



UNITÉ MINIMUM DE VENTE.



CARTON VERT = CONDITIONNÉ PAR (VENTE UNITAIRE SOUS CONDITION).



THERMORELIEURS

Fellowes  GARANTIE 2 ANS

600





CODE 83004 - 1

THERMORELIEUR HELIOS 60

Relie jusqu'à 600 feuilles de 80 g/m². Détecte automatiquement l'épaisseur du document à relier et ajuste son cycle. Signal sonore et lumineux quand la machine est prête. Système d'isolation de la chaleur pour plus de sécurité. Mise en veille automatique après une période de non utilisation. Dimensions : 531 x 239 x 990 mm. Poids : 3,83 kg.

Fellowes

A4

CODE	CAPACITÉ	ÉPAISSEUR		
69251	1-8 feuilles	1,5 mm	-	1
69252	9-32 feuilles	3 mm	-	1
69258	33-44 feuilles	4 mm	-	1
69253	45-60 feuilles	6 mm	-	1

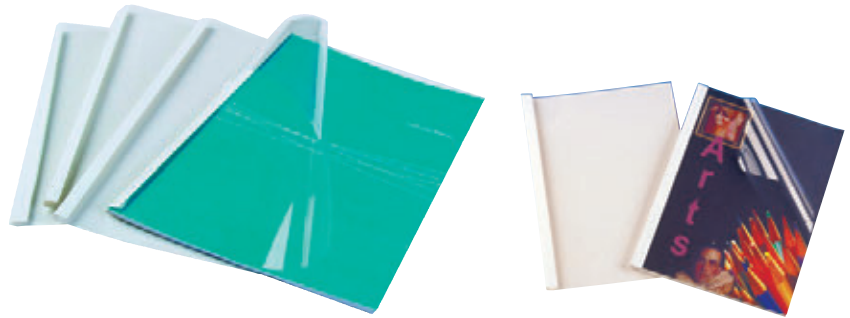

COUVERTURES POUR THERMORELIEURS

Couvertures préencollées format A4. Dessus en PVC cristal transparent et dessous en carton blanc. Boîte de 100 couvertures.

PLASTIFIEUSES À CHAUD

COMMENT CHOISIR SA PLASTIFIEUSE ?





- **Étape n° 1 : déterminez le type de plastification**
 - Plastification à chaud : la plus utilisée et la plus efficace.
 - Plastification à froid : la plastification manuelle sans chaleur ni électricité.
- **Étape n° 2 : choisissez la machine qui correspond à votre utilisation**
 - Usage occasionnel : domicile, petits bureaux.
 - Usage fréquent : bureaux de taille moyenne.
 - Usage intensif : grands bureaux.
- **Étape n° 3 : déterminez la largeur maximale des documents à plastifier**
 - Jusqu'au format A4.
 - Jusqu'au format A3.

Fellowes  GARANTIE 1 AN

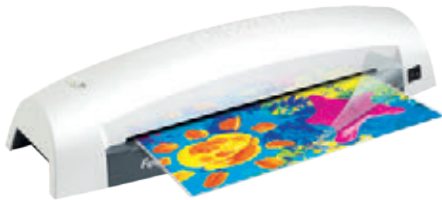
80-125 microns



CODE	DÉSIGNATION (mm)	DIMENSIONS (mm)	FORMAT	POIDS		
39091	Largeur d'entrée 240 mm	190,5 x 430,2 x 150,8 mm	A4	1,50 kg	-	1
44111	Largeur d'entrée 325 mm	190,5 x 527,1 x 139,7 mm	A3	1,98 kg	-	1

PLASTIFIEUSE À CHAUD LUNAR

Technologie 100% sans bourrages en utilisant des pochettes Fellowes. Plastifie des pochettes jusqu'à 125 microns d'épaisseur. Signaux sonores et lumineux quand la machine est prête. Mécanisme de dégagement en cas de mauvaise insertion. Plastifie un document A4 en 1 minute (300 mm/min). Temps de chauffe et de stabilisation : 4 minutes. Stabilisation de température pour une qualité de plastification constante. Coloris blanc et gris.

Q-CONNECT  GARANTIE 2 ANS

A4 75-125 microns



CODE	FORMAT DE PLASTIFICATION		
49126	A4	-	1

PLASTIFIEUSE À CHAUD PROFESSIONNELLE

Système à deux rouleaux chauffants. Temps de chauffe : 3-5 minutes. Peut atteindre une température comprise entre 110 et 125°C. Vitesse de plastification : 300 mm/min. Inclut un système libérateur de rouleaux anti-bourrage. Corps ABS. Adaptée à la plastification de documents A4 de 160 g/m² maximum. Dimensions : 358 x 148 x 66 mm. Poids : 1,4 kg.



PLASTIFIEUSES À CHAUD

Q-CONNECT®



A3 75-125 microns

CODE	FORMAT DE PLASTIFICATION		
949127	A3	-	1

PLASTIFIEUSE À CHAUD

Système à deux rouleaux chauffants. Temps de chauffe : 3-5 minutes pour pochettes jusqu'à 125 microns. Peut atteindre une température comprise entre 110 et 135°C. Vitesse de plastification : 300 mm/min. Inclut un système libérateur de rouleaux anti-bourrage. Corps ABS. Adaptée à la plastification de documents A3 de 160 g/m² maximum. Dimensions : 440 x 135 x 66 mm. Poids : 1,8 kg.

LEITZ®



A3 80-125 microns

CODE	FORMAT DE PLASTIFICATION		
16179	A3	-	1

PLASTIFIEUSE À CHAUD ILAM

Design et qualité. Seulement 3 minutes de préchauffage. Pour pochettes de 80 à 125 microns. Largeur maximale de plastification : 32 cm. Faible consommation d'énergie. Mise en veille automatique après 30 minutes d'inactivité. Coloris gris. Dimensions : 465 x 128 x 76mm. Poids : 1,37 kg.

LEITZ®



N

CODE		
170745	-	1

PLASTIFIEUSE À CHAUD

Plastifieuse compacte iLam Home A3 Leitz blanche et grise. Préchauffage rapide (3 minutes). Traitement de 10 pochettes en 10 minutes et plastification A4 en 60 secondes seulement (2 x 75 microns). Indicateur LED indique la mise sous tension (rouge) et le prêt à l'emploi (vert). Livrer avec un pack de démarrage de 5 pochettes de plastification A3 (2 x 80 microns) et dispose d'une garantie de 2 ans. Dimensions: 441 x 90 x 100 mm. Poids: 1,56 kg

Fellowes



A3 75-125 microns

CODE	FORMAT DE PLASTIFICATION		
157722	A3	-	1

PLASTIFIEUSE À CHAUD

Idéale pour une utilisation modérée à la maison ou en home office. Temps de chauffe : 3 minutes. Plastifie des pochettes jusqu'à 125 microns par face. Levier de débrayage du document en cas de mauvaise insertion. Mise en veille automatique après 30 minutes d'inactivité. Kit de démarrage de 10 pochettes inclus. Dimensions : 746 x 435 x 109,5 mm. Poids : 1,4 kg.



Fellowes



80-125 microns

CODE	DIMENSIONS	FORMAT	POIDS		
11706	370 x 370 x 162 mm	A4	1,29 kg	-	1
168053	778 x 469,9 x 161,9 mm	A3	1,71 kg	-	1

PLASTIFIEUSE À CHAUD SPECTRA

Idéale pour une utilisation fréquente à la maison ou en home office, facile d'utilisation. Plastifie des pochettes jusqu'à 125 microns. Temps de chauffe de 4 minutes. Levier de débrayage du document en cas de mauvaise insertion. Mise en veille automatique après 30 minutes d'inactivité. Kit de 10 pochettes offert.



Fellowes



A3 80-125 microns

CODE	FORMAT DE PLASTIFICATION		
47459	A3	-	1

PLASTIFIEUSE À CHAUD/FROID SATURN 3I

Plastifie jusqu'au format A3. Préchauffage ultra rapide moins de 60 secondes. Anti-bourrage et capteur de nettoyage de la machine. Vitesse de plastification de 50cm/min. Kit de 10 pochettes inclus. Dimensions : 175x180x582 mm. Poids : 3 kg



UNITÉ MINIMUM DE VENTE.



CARTON VERT = CONDITIONNÉ PAR (VENTE UNITAIRE SOUS CONDITION).



PLASTIFIEUSES À CHAUD



CODE	FORMAT DE PLASTIFICATION		
39996	A3	-	1

PLASTIFIEUSE À CHAUD FUSION 3000L

Idéale pour les utilisations fréquentes à la maison ou au bureau, elle garantit d'excellents résultats en un temps record. Élégante et compacte, elle est prête en 90 secondes et plastifie un document de format badge à A3 en 30 secondes avec une pochette de 2 x 75 ou 2 x 125 microns. Une butée réglable et un plateau de sortie assurent l'alignement précis des documents et les gardent parfaitement plats. Dimensions : 480 x 100 x 115 mm. Poids : 2,6 kg.



CODE	FORMAT DE PLASTIFICATION		
162174	A3	-	1

PLASTIFIEUSE À CHAUD FUSION PLUS 6000L

Technologie à 6 rouleaux pour une plastification ultra rapide et de haute qualité. Préchauffage de 1 minute. Plastifie 1 feuille A4 en moins de 15 secondes. Utilise des pochettes jusqu'à 250 microns. Détection automatique de la pochette. Marche arrière automatique. Ajustement automatique de la vitesse. Mode manuel pour les supports non standards. Dimensions : 578 x 121 x 235 mm. Poids : 7,76 kg.

Q-CONNECT®



CODE	FORMAT DE PLASTIFICATION		
26652	A4	-	1

PLASTIFIEUSE À CHAUD STANDARD

Système à deux rouleaux chauffants. Temps de chauffe : 3-5 min. Peut atteindre une température comprise entre 110 et 125°C. Vitesse de plastification : 300 mm/min. Conçue pour plastifier des documents A4 de 160 g/m² et des feuilles de 125 microns. Épaisseur des pochettes de plastification : 2 x 125 microns. Largeur d'entrée : 230 mm. Corps en plastique ABS. Dimensions : 358 x 148 x 66 mm. Poids : 1,4 kg.

Q-CONNECT®



CODE		
156358	-	1

PLASTIFIEUSE À CHAUD PROFESSIONNELLE

Plastifieuse professionnelle A3. Résistance aux chocs à chaud. Jusqu'à 200 microns. 4 rouleaux vitesse.

Q-CONNECT®



CODE	FORMAT DE PLASTIFICATION		
153359	A3	-	1

PLASTIFIEUSE À CHAUD/FROID PROFESSIONNELLE

Plastifieuse usage professionnel avec 4 rouleaux. Température réglable. Fonctionne à chaud et à froid. Protection contre la surchauffe. Plastifie des feuilles de format A3 de 75 à 250 microns. Très rapide et facile à utiliser. Temps de chauffe : 1 minute. Vitesse : 300 mm/min. Dimensions : 490 x 154 x 65 mm. Poids : 3,2 kg.





CODE	FORMAT	MICRONS	UNITÉS / BOÎTE		
39355	A4	80	100	-	1
39357	A3	80	100	-	1
32871	A4	80	25	-	1
161185	A3	80	25	-	1
39358	A4	100	100	-	1
32866	A3	100	100	-	1
38484	A4	125	100	-	1
32868	A3	125	100	-	1
32872	A4	125	25	-	1
32873	A3	125	25	-	1



POCHETTES POUR PLASTIFICATION À CHAUD

En polyester indéchirable. Ultra transparentes et brillantes. Résistent à l'eau.

Q-CONNECT®



CODE	FORMAT	MICRONS		
44007	A5	80	-	1
44010	A4 (mat)	80	-	1
48759	A4	80	-	1
44013	A3	80	-	1
63420	A3 (mat)	80	-	1
44008	A5	100	-	1
44011	A4	100	-	1
44014	A3	100	-	1
919466	110 x 75 mm	125	-	1
68809	A6 (105 x 148 mm)	125	-	1
919467	102 x 152 mm	125	-	1
44009	A5	125	-	1
44012	A4	125	-	1
48761	A4 (dos adhésif)	125	-	1
48760	A4 (mat)	125	-	1
44015	A3	125	-	1
919468	Folio (325 x 220 mm)	125	-	1
919465	90 x 60 mm	200	-	1



POCHETTES ÉCONOMIQUES POUR PLASTIFICATION À CHAUD

Pour plastification à chaud. Coloris transparent et brillant. Boîte de 100 unités.



CODE	MICRONS		
170746	80	-	1
170747	125	-	1

POCHETTES DE PLASTIFICATION

Protection durable pour vos documents, contre les salissures, les liquides et l'humidité, rigidité standard. Finition brillante. Bords arrondis. 216 x 303 mm (pour A4) 1 boîte de 100 unités.



CODE	FORMAT	MICRONS		
170748	A4	80	-	1
170749	A4	125	-	1
170750	A3	80	-	1
170751	A3	125	-	1

POCHETTES DE PLASTIFICATION UDT

Insertion facile grâce au système UDT (Unique Direction Technology) - les flèches indiquant le sens d'insertion disparaissent après la plastification ! Instructions faciles à suivre pour une plastification sans bourrage. Finition brillante pour faire ressortir les couleurs. Protection durable pour vos documents contre les salissures, les liquides et l'humidité, forte rigidité. Parfaites pour toutes les plastifieuses 216 x 303 mm (pour A4). Boîte de 100 unités.



UNITÉ MINIMUM DE VENTE.



CARTON VERT = CONDITIONNÉ PAR (VENTE UNITAIRE SOUS CONDITION).



PRÉSENTATION DE DOCUMENTS

CONSOMMABLES POUR PLASTIFIEUSES À FROID



CODE
170752 - 1

POCHETTES DE PLASTIFICATION AVEC DOS ADHÉSIF

Les pochettes de plastification Peel'n Stick sont idéales pour créer en un instant des signalétiques de qualité professionnelle qui ne passeront pas inaperçues. Le support adhère à la plupart des surfaces, y compris le verre, le métal et le carton. Il suffit de découler la feuille de protection du support adhésif et de coller la pochette. Format A4. Boîte de 25 unités.



CODE
170753 - 1

POCHETTES DE PLASTIFICATION FUSION HIGH SPEED AVEC DOS ADHÉSIF

La plastification est extra-rapide et facile avec les pochettes de plastification HighSpeed. Butée pour éliminer la frustration associée au centrage des documents. Icônes de microns pour identifier l'épaisseur des pochettes et bien régler la plastifieuse. Pochettes de plastification 2 x 75microns. Format A4. Boîte de 100 unités.

Q-CONNECT®

125 microns

CODE	BOÎTE DE	FORMAT		
85793	25	A5	-	1
152765	100	A5	-	1
152764	100	A4	-	1



POCHETTES POUR PLASTIFICATION AUTO-ADHÉSIVES

Épaisseur 12,5/100^{ème}. Pochettes de plastification auto-adhésives. Sans besoin de chaleur, les deux faces adhèrent au papier. Pour un rendu professionnel et de qualité. Antistatiques.

X. XYRON®

A4 80 microns

CODE
10475 - 1

CARTOUCHE POUR PLASTIFICATION STANDARD

Rouleau de film de plastification à froid. Son utilisation est simple. Pour format A4 80 microns. Coloris gris/noir. Longueur : 10 m. Dimensions : 460 x 170 x 310 mm.



POCHETTES COIN

EXACOMPTA

recyclé recyclable

A4 290 g/m²

CODE
77121 - 1

CHEMISES COIN FOREVER

Chemises coin carte rigide recyclée de 290 g/m². Format A4. Coloris assortis. Lot de 25 unités.



Oxford

A4 90 microns

CODE
167799 - 1

POCHETTES COIN EN BLOC

En polypropylène lisse 9/100^{ème}. Format A4. Coloris incolore. Bloc de 40 unités.





CODE
76533 - 1

POCHETTES COIN

En polypropylène lisse 12/100^{ème}. Qualité cristal pour une parfaite lisibilité. Découpe coup de pouce pour un accès facile aux documents. Retour de soudure pour éviter la chute des documents. Format A4. Incolore. Boîte de 100 unités.



CODE
39318 - 1

POCHETTES COIN SOUPLES

En polypropylène grainé 9/100^{ème}. Incolore. Capacité de 20 feuilles. Format A4. Boîte de 100 unités.

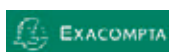

CODE
607170 - 1

POCHETTE COIN RECYCLE

En polypropylène 12/100^{ème} recyclé issu de déchets post-consommation. Résistante à la déchirure et anti-transfert d'encre. Ouverture en L sur le haut et le côté droit avec encoche. Certifié Ange Bleu. Format A4. Paquet de 100 pochettes.



CODE	COLORIS	DÉSIGNATION		
10870	○ Incolore	Boîte de 100	-	1
10872	● Bleu	Boîte de 100	-	1
10873	● Rouge	Boîte de 100	-	1
10874	● Vert	Boîte de 100	-	1
10875	● Jaune	Boîte de 100	-	1
38947	Assortis	Boîte de 100	-	1
N 38115	Assortis	Sachet de 10	-	1
38121	Incolore	Sachet de 10	-	1

POCHETTES COIN ÉCONOMIQUES

En polypropylène 12/100^{ème} transparent. Ouverture facile grâce à la découpe latérale. Aspect grainé. Solution idéale et économique pour classer, ranger et conserver vos documents de façon sûre et organisée grâce aux différentes couleurs. Capacité : jusqu'à 20 feuilles. Format A4.



CODE
165181 - 1

POCHETTES COIN EN PAPIER

Fabriquées en papier calque 110g/m², ces pochettes présentent une belle transparence pour identifier facilement le contenu. Ouverture en L sur le haut et le côté droit. Format A4. Sachet de 50 pochettes. Produit certifié FSC.



CODE
77028 - 1

POCHETTES COIN STOP DOC

En polypropylène lisse 11/100^{ème}. Incolore. Soudées sur 1/3 de la hauteur pour le maintien parfait des documents. Encoche anti-déchirement. Format A4. Étui carton de 100 unités.



CODE
39440 - 1

POCHETTES COIN EN PVC

En PVC 15/100^{ème} très résistant. Soudure renforcée et capacité de 25 feuilles. Format A4. Coloris incolore. Boîte de 100 unités.



UNITÉ MINIMUM DE VENTE.



CARTON VERT = CONDITIONNÉ PAR (VENTE UNITAIRE SOUS CONDITION).



POCHETTES COIN



CODE	COLORIS		
911338	● Bleu ciel	1	10
911335	● Jaune Fluo	-	10
911337	● Lavande	1	10
911308	● Noir	1	10
911336	● Orange Fluo	1	10
911339	● Vert Pomme	1	10



DOSSIER À ONGLES

Fabriqué en polypropylène de couleurs translucides et opaques. Avec une capacité allant jusqu'à 20 feuilles. Pour la protection et conservation des documents. Format A4. 180 microns.



CODE	COLORIS		
920065	● Rouge	1	10
920066	● Bleu	1	10
920067	● Vert	1	10
920078	○ Incolore	-	10



POCHETTES COIN

En polypropylène 18/100^{ème} transparent. Ouverture facile grâce au coin. Aspect grainé. Pour la protection et la conservation de documents. Capacité : jusqu'à 20 feuilles. Format A4.



CODE	PAQUET DE	SACHET DE		
170884	100	-	-	1
170885	-	10	-	1



POCHETTES COIN

PVC lisse haute résistance 13/100e A4.

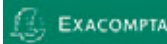

CODE	FORMAT		
170882	A5	-	1



POCHETTES COIN

En polypropylène lisse 20/100^{ème}. Format A3 vertical. Coloris incolore. Dimensions : 320 x 430 mm. Paquet de 10 unités.

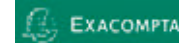

CODE	COLORIS		
170886	○ Incolore	-	1
170887	● Rouge	-	1
170888	● Bleu	-	1
170889	● Vert	-	1
170890	● Jaune	-	1

POCHETTES COIN

Sachet de 100 pochettes polypropylène grainé 12/100^{ème}. Ouverture en L sur le haut et le côté droit avec encoche. Qualité supérieure, résistante à la déchirure et anti-transfert d'encre. Format A4. Format extérieur 220 x 310 mm.

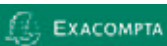

CODE		
77102	-	1

POCHETTES COIN

En polypropylène lisse 20/100^{ème}. Format A3 vertical. Coloris incolore. Dimensions : 320 x 430 mm. Paquet de 10 unités.

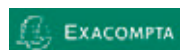

CODE		
170883	-	1

POCHETTES COIN

Sachet de 10 pochettes coin polypropylène grainé 12/100^{ème}. Format A4. Pochettes coin soudure en L jusque 20 pages.



POCHETTES COIN



CODE
170635 - 1

POCHETTES COIN

Pochette coin de format A4 polypropylène - Différents coloris de Rainbow pastel s'offrent à vous. Lot de 10 pochettes coins en polypropylène translucide 130 microns lisses. Coloris : Bleu - Vert - Jaune - Violet - Rose. Dimensions : 22 x 31 cm



CODE
170636 - 1

POCHETTES COIN

Format A4 4 positions polypropylène - Rainbow pastel. Polypropylène 2/10. 4 compartiments. Coloris : Bleu - Rose. Dimensions : 24 x 31 cm



CODE
76592 - 1

POCHETTES DE PRÉSENTATION COLOR COLLECTION

En polypropylène lisse et brillant 20/100^{ème}. Pochettes doubles avec insertion d'une découpe pour cartes de visite et étiquette blanche. Capacité : 50 feuilles A4 par volet ou 30 feuilles A3. Coloris assortis pastel (2 de chaque couleur) : bleu, violet, vert, jaune, rose et fumé. Sachet de 12 unités.

POCHETTES ADHÉSIVES

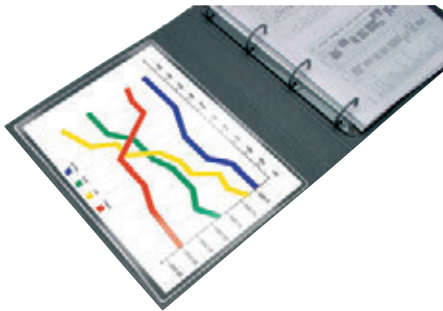

CODE
33932 - 1

POCHETTES ADHÉSIVES POUR FORMAT A4

En polypropylène 12/100^{ème}. Pochettes adhésives tout support. Pour format A4. Coloris transparent. Sachet de 5 unités.



CODE
33940 - 1

POCHETTES ADHÉSIVES POUR CD-ROM

En polypropylène. Pour joindre un CD-ROM à une présentation ou un mailing. Rabat de fermeture avec adhésif repositionnable. Dimensions : 127 x 127 mm. Sachet de 10 unités.



CODE	DÉSIGNATION	DIMENSIONS		
65232	12 porte-étiquettes + étiquettes	25 x 75 mm	-	1
65234	6 porte-étiquettes + étiquettes	46 x 75 mm	-	1
65235	6 porte-étiquettes + étiquettes	55 x 102 mm	-	1

PORTE-ÉTIQUETTES ADHÉSIFS

En polypropylène. Fournis avec bostols blancs prédécoupés. Pour l'identification de dossiers, de classeurs, de corbeilles à courrier, etc. Encoche pour faciliter l'extraction du bostol. Coloris transparent et blanc.



CODE	DÉSIGNATION	DIMENSIONS		
65228	Ouverture petit côté	95 x 60 mm	-	1
65229	Ouverture grand côté	105 x 60 mm	-	1

PORTE-CARTES DE VISITE ADHÉSIFS

En polypropylène. Pour joindre facilement une carte de visite aux offres et aux dossiers de présentation. Coloris transparent. Blisters de 10 unités.



CODE
65220 - 1

POCHETTES COIN ADHÉSIVES

En polypropylène transparent et résistant. Faciles à fixer sur la majorité des surfaces planes. Les pochettes coin mettent tous les documents à portée de main et permettent d'avoir un aperçu de leur contenu. Format triangle. Dimensions: 100 x 100. Sachet de 12.



UNITÉ MINIMUM DE VENTE.





CARTON VERT = CONDITIONNÉ PAR (VENTE UNITAIRE SOUS CONDITION).

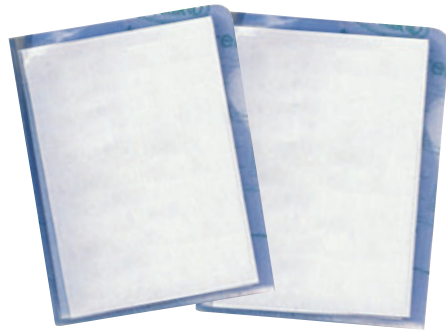

ÉTUIS DE PROTECTION

Q-CONNECT®



CODE  
156090 - 100

ÉTUI DE PROTECTION PVC TRANSPARENT

En PVC de qualité supérieure 12/100^{ème}. Pour la protection et la présentation de documents. Contours soudés en U. Format A4+. Coloris transparent.





CODE DÉSIGNATION  
16207 2 volets, 4 faces visibles 1 10
51691 3 volets, 6 faces visibles - 10

ÉTUI DE PROTECTION MULTIPLES

En PVC 15/100^{ème} qualité cristal. Ouverture intérieure et sur le dessus. Découpe coup de pouce. Format A4.





CODE  
37831 1 50

ÉTUI TRANSPARENT

En PVC 15/100^{ème}. Ouverture par le haut avec découpe coup de pouce pour une insertion facile. Format A4+. Coloris transparent.



	CODE	DÉSIGNATION	DIMENSIONS		
1	58915	Carte d'identité	80 x 130 mm	1	10
2	15966	Simple multi-usage	84 x 120 mm	1	10
3	58916	Triple multi-usage	90 x 135 mm	1	10
4	41849	Permis de conduire	75 x 110 mm	1	10
5	38670	Multi-papiers voiture	95 x 145 mm	1	5
6	10515	Passeport	90 x 130 mm	1	10
7	38706	4 cartes de crédit	65 x 95 mm	1	15

ÉTUI DE PROTECTION SPÉCIFIQUE

En PVC 20/100^{ème}.

CHEMISES DE PRÉSENTATION À CLIP



CODE COLORIS  
187571 ● Bleu - 1
170891 Assortis - 25

CHEMISE À CLIP PIVOTANT

Chemise de présentation polypropylène semi-rigide. Clip pivotant permettant une ouverture complète de la chemise. Clip ultra résistant. Permet de relier des documents perforés et non perforés. Format A4

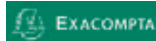

CODE  
171037 - 20

CHEMISE À CLIP POUR DOCUMENTS

Dossier de présentation en plastique. Fini avec un éclat brillant sur semi-transparente. Clip rotatif en ABS ultra résistant qui permet une ouverture complète de la chemise. Permet de relier des documents perforés et non perforés. Coloris assortis. Format A4



CHEMISES DE PRÉSENTATION



	CODE	COLORIS		
1	170892	● Noir	-	25
2	170893	● Bleu	-	25
3	170894	Assortis	-	25

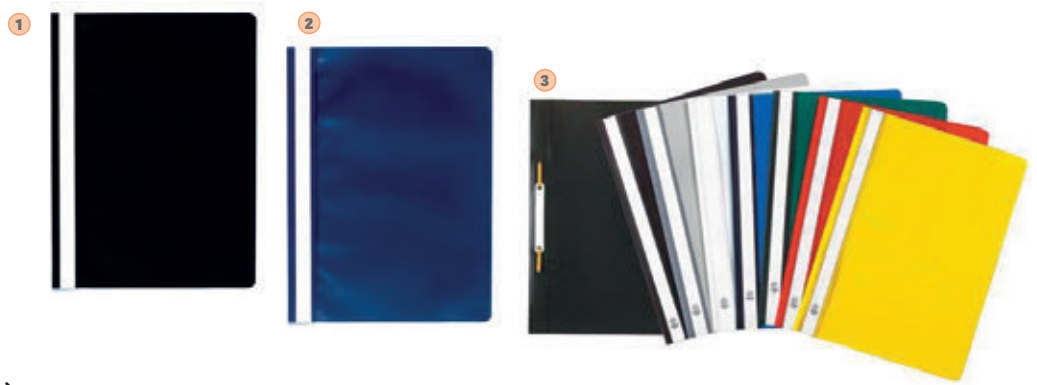

CHEMISES DE PRÉSENTATION À LAMELLES

Chemise de présentation à lamelles polypropylène standard. Etiquette et porte étiquette sur toute la hauteur. Format A4.

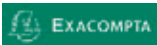

	CODE	COLORIS		
	77078	● Rouge	-	1
	77024	● Bleu	-	1
	76938	○ Blanc	-	1



CHEMISE DE PRÉSENTATION KREACOVER PERSONNALISABLE

En polypropylène 4/10^{ème}. Pochette cristal transparente A4, ouverture sur le dessus. 2 rabats intérieurs fermés par clip. Encoche pour cartes de visite. Languette de retenue des documents. Dimensions : 240 x 320 mm.

CLASSEURS ET RELIURES POUR CARTES DE VISITE

APLI



	CODE		
	76736	-	1



PORTE-CARTES DE VISITE ÉCONOMIQUE

En polypropylène rigide indéchirable et lavable. Couverture en vernis sélectif. Capacité : 160 cartes. Dimensions : 275 x 120 mm. Coloris noir.

Q-CONNECT®



	CODE		
	33968	1	10



POCHETTES PERFORÉES POUR CARTES DE VISITE

Pochettes perforées en polypropylène. Capacité : 20 cartes par pochette. Format maxi : 54 x 88 mm. Perforation 11 trous. Format A4. Classeur porte-cartes non inclus. Sachet de 10 pochettes.



	CODE		
	15961	-	1



PORTE-CARTES DE VISITE SPIRALE PLASTIQUE

En polypropylène 6/10^{ème}. Garni de 20 pochettes. Anneaux Géode de 28 mm. Avec intercalaires alphabétiques 8 positions. Capacité : 160 cartes de 95 x 55 mm. Dimensions : 130 x 265 mm. Coloris noir.



UNITÉ MINIMUM DE VENTE.



CARTON VERT = CONDITIONNÉ PAR (VENTE UNITAIRE SOUS CONDITION).





ALBUMS PHOTOS



CODE
16134 - 1

ALBUM PHOTOS CLASSIQUE

100 pages blanches à feuillets traditionnels. Capacité : 300 photos de 11,5 x 15 cm. Dimensions : 235 x 365 mm. Coloris aléatoire : bleu, vert ou marron.



CODE
44791 - 1

ALBUM PHOTOS SPIRALE FUN VINYLE

Couverture vinyle avec fenêtre prédécoupée pour personnalisation (photo amovible). 50 pages pour 200 photos de 100 x 150 mm et 100 photos de 130 x 180 mm. Reliure spirale métal noir. Feuillet noir. Dimensions : 300 x 300 mm. Coloris noir.



Clairefontaine



CODE	DÉSIGNATION	FORMAT		
166544	Couverture rigide avec élastique	27 x 20 cm	-	1
166545	Couverture rigide avec élastique	32 x 24 cm	-	1
166546	Couverture rigide irisée	27 x 20 cm	-	1
166547	Couverture rigide irisée	32 x 24 cm	-	1

ALBUM À PERSONNALISER

Couverture qui peut être décorée et personnalisée. Peut aussi bien servir de livre d'or que d'album de voyage. Reliure spirale. 40 feuilles papier 200g/m².

ACCESSOIRES POUR ALBUMS PHOTOS



CODE
48374 - 1

COINS ADHÉSIFS POUR PHOTOS

Ne décolorent pas les photos. Boîte distributrice de 250 unités.



CODE
48808 - 1

PASTILLES ADHÉSIVES DOUBLE-FACE

Format : 13 x 17 mm. Boîte de 500 unités.



PROTÈGE-DOCUMENTS Pochettes Fixes



A4

Couverture translucide

CODE	COLORIS	NOMBRE DE Pochettes	NOMBRE DE VUES		
52105	● Rouge	10	20	-	1
52106	● Bleu	10	20	-	1
910988	● Vert	10	20	-	1
52108	○ Transparent	10	20	-	1
951712	● Rouge	20	40	-	1
951713	● Bleu	20	40	-	1
910995	● Vert	20	40	-	1
951715	○ Transparent	20	40	-	1
52109	● Rouge	30	60	-	1
52110	● Bleu	30	60	-	1
911002	● Vert	30	60	-	1
52112	○ Transparent	30	60	-	1

CODE	COLORIS	NOMBRE DE Pochettes	NOMBRE DE VUES		
51716	● Rouge	40	80	-	1
51717	● Bleu	40	80	-	1
911013	● Vert	40	80	-	1
951719	○ Transparent	40	80	-	1
51720	● Rouge	60	120	-	1
51721	● Bleu	60	120	-	1
911037	● Vert	60	120	-	1
51723	○ Transparent	60	120	-	1
158503	● Rouge	80	160	-	1
158502	● Bleu	80	160	-	1
158500	○ Transparent	80	160	-	1

Couverture opaque

CODE	COLORIS	NOMBRE DE Pochettes	NOMBRE DE VUES		
910992	● Lavande	10	20	-	1
910993	● Bleu ciel	10	20	-	1
910989	● Jaune fluo	10	20	-	1
910991	● Orange fluo	10	20	-	1
923028	● Noir	10	20	-	1
911001	● Vert pomme	20	40	-	1
910999	● Lavande	20	40	-	1
911000	● Bleu ciel	20	40	-	1
910996	● Jaune fluo	20	40	-	1
910997	● Orange fluo	20	40	-	1
923032	● Noir	20	40	-	1
911012	● Vert pomme	30	60	-	1
911005	● Lavande	30	60	-	1
911011	● Bleu ciel	30	60	-	1
911003	● Jaune fluo	30	60	-	1
911004	● Orange fluo	30	60	-	1
923036	● Noir	30	60	-	1

CODE	COLORIS	NOMBRE DE Pochettes	NOMBRE DE VUES		
911036	● Vert pomme	40	80	-	1
911034	● Lavande	40	80	-	1
911035	● Bleu ciel	40	80	-	1
911032	● Jaune fluo	40	80	-	1
911033	● Orange fluo	40	80	-	1
923040	● Noir	40	80	-	1
158498	● Vert pomme	60	120	-	1
158496	● Lavande	60	120	-	1
158497	● Bleu ciel	60	120	-	1
158494	● Jaune fluo	60	120	-	1
158495	● Orange fluo	60	120	-	1
158499	● Noir	60	120	-	1
158509	● Vert pomme	80	160	-	1
158507	● Lavande	80	160	-	1
158508	● Bleu ciel	80	160	-	1
158505	● Jaune fluo	80	160	-	1
158506	● Orange fluo	80	160	-	1
158501	● Noir	80	160	-	1

PROTÈGE-DOCUMENTS

En polypropylène. Couverture flexible de 40/100^{ème}, sauf pour les protège-documents de 60 pochettes (60/100^{ème}). Pochettes fixes de 4/100^{ème}. Pour format A4.



A3
40 microns

CODE	COLORIS		
168981	○ Transparent	-	1
168980	● Noir opaque	-	1

PROTÈGE-DOCUMENTS

Couverture en polypropylène flexible de 40/100^{ème}. 40 pochettes fixes, 80 vues. Pour documents format A3.



UNITÉ MINIMUM DE VENTE.



CARTON VERT = CONDITIONNÉ PAR (VENTE UNITAIRE SOUS CONDITION).



PRÉSENTATION DE DOCUMENTS

PROTÈGE-DOCUMENTS Pochettes fixes

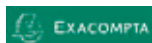

N



CODE	COLORIS	FORMAT	NOMBRE DE Pochettes	NOMBRE DE VUES		
170895	Assortis	Pocket	20	40	-	20
170896	Assortis	A5	20	40	-	10
607171	Assortis	A4	20	40	-	1
607172	Assortis	A4	30	60	-	1
607173	Assortis	A4	40	80	-	1
607174	Assortis	A4	50	100	-	1
607175	Assortis	A4	80	160	-	1
607176	Assortis	A4	100	200	-	1
170897	● Noir	A3	20	40	-	5

PROTÈGE-DOCUMENTS

Protège-documents polypropylène recyclé semi-rigide gainé 4/10^{ème}. Fabriqué en polypropylène recyclé issu de déchets post-consommation. Certifié Ange Bleu.

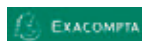

A4

50 microns

CODE	NOMBRE DE Pochettes	NOMBRE DE VUES		
159300	20	40	-	4
159301	30	60	-	4

PORTE-VUES BEE BLUE

En polypropylène recyclé semi-rigide 5/10^{ème}. Pochettes cristal lisse haute transparence. Pour documents format A4. Coloris assortis : safran, turquoise, bleu marine, bleu clair.



50 microns

CODE	FORMAT	NOMBRE DE Pochettes	NOMBRE DE VUES		
78959	A5	40	40	-	1
78949	A4	20	40	-	1
78952	A4	40	80	-	1
78955	A4	60	120	-	1

PROTÈGE-DOCUMENTS OSMOSE

En polypropylène 5/10^{ème}, au grain à double spirale. Pochettes lisses avec ouverture en coin. Coloris assortis opaques.

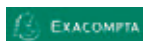

A4

50 microns

CODE	NOMBRE DE Pochettes	NOMBRE DE VUES		
158426	30	60	-	1
158427	40	80	-	1
158428	60	120	-	1

PROTÈGE-DOCUMENTS EN POLYPROPYLENE SEMI-RIGIDE AQUAREL

Couverture polypropylène semi-rigide 5/10^{ème} mat, antitache et antirayures. Qualité supérieure. Équipé de pochettes cristal, haute transparence pour une lecture parfaite des documents et un confort dans l'insertion des feuilles. 1 pochette = 2 vues (recto et verso). Coloris assortis : bleu, corail, mauve, rose et vert.



A4

50 microns

CODE	NOMBRE DE Pochettes	NOMBRE DE VUES		
47662	20	40	-	1
47663	40	80	-	1
47664	60	120	-	1
19401	80	160	-	1

PROTÈGE-DOCUMENTS HAWAÏ

Couverture rigide en polypropylène 5/10^{ème} transparent. Pochettes en polypropylène lisse antireflet et antistatique. Jeu de 4 intercalaires amovibles fournis avec la référence 19401. Format A4. Coloris aléatoire.



PROTÈGE-DOCUMENTS POCHETTES FIXES



A4

CODE
602924 - 1

PROTÈGE-DOCUMENTS SCHOOL LIFE OCEANIS

Couverture en polypropylène recyclé. Pochettes en polypropylène de 5/100^{ème} et couverture de 5/10^{ème}. 40 pochettes, 80 vues. Fermeture à élastique. Pour format A4. Coloris assortis.

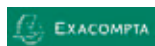

A4

CODE	NOMBRE DE POCHETTES	NOMBRE DE VUES		
158380	20	40	-	1
158381	30	60	-	1
158382	40	80	-	1

PROTÈGE-DOCUMENTS CHROMALINE

Couverture souple translucide. Pochettes cristal lisse haute transparence. Pour format A4. Coloris assortis.

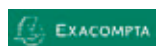

A4

CODE	NOMBRE DE POCHETTES	NOMBRE DE VUES		
170898	20	40	-	20
170899	30	60	-	12
170900	40	80	-	12

PROTÈGE-DOCUMENTS SKANDI

Protège-documents semi-rigide en polypropylène recyclé. 5/10^{ème} mat, antitache et anti-rayures. Fabriqué en France. Pochettes cristal, haute transparence. Format A4.



A4

CODE	NOMBRE DE POCHETTES	NOMBRE DE VUES		
76537	10	20	-	1
76534	20	40	-	1
76536	30	60	-	1
76535	40	80	-	1
76551	50	100	-	1
76539	60	120	-	1
76542	100	200	-	1

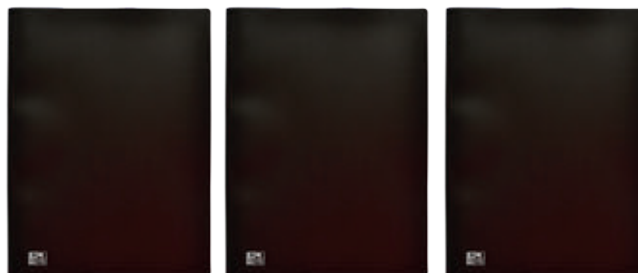

PROTÈGE-DOCUMENTS STAND UP

Couverture en polypropylène souple 3/10^{ème}. Epaisseur d'une pochette : 5/100^{ème}. Pour format A4. Coloris noir.

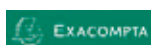

A4

CODE	NOMBRE DE POCHETTES	NOMBRE DE VUES		
171038	20	40	-	20
171039	30	60	-	12
171040	40	80	-	12
170901	50	100	-	12
171041	60	120	-	8
170902	80	160	-	8
171042	100	200	-	8



PROTÈGE-DOCUMENTS IDERAMA

Protège-documents en polypropylène semi rigide A4. Fabriqué en France. Couverture résistante et pochettes cristal lisse haute transparence.



UNITÉ MINIMUM DE VENTE.



CARTON VERT = CONDITIONNÉ PAR (VENTE UNITAIRE SOUS CONDITION).



CODE	NOMBRE DE VUES		
170637	60	-	1
170638	120	-	1

PROTÈGE-DOCUMENTS BUSINESS CLASS

Ouverture 180°. Élastique plat vertical de 1,2cm de large. Pochettes intérieures cristal lisse 40µ. Polypropylène opaque lisse 4,5/10^{ème}. Marquages argentés en tête de couverture et au dos. Coloris : Bleu - Corail - Gris anthracite Dimensions : 24 x 31 x 1,8cm



ASSORTIS STYLE

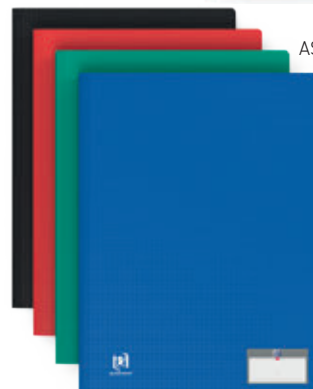

ASSORTIS STANDARD

CODE	COLORIS	FORMAT	NOMBRE DE POCHETTES	NOMBRE DE VUES		
38675	● Bleu	A4	20	40	-	1
39469	● Bleu	A4	30	60	-	1
39468	● Bleu	A4	40	80	-	1
38899	● Noir	A4	20	40	-	1
38673	● Noir	A4	30	60	-	1
38922	● Noir	A4	40	80	-	1
39455	● Noir	A4	50	100	-	1
39454	● Noir	A4	60	120	-	1
39458	● Noir	A4	80	160	-	1
38671	● Noir	A4	100	200	-	1
51630	Assortis standard	A4	10	20	1	10
51632	Assortis standard	A4	20	40	1	10
51634	Assortis standard	A4	30	60	1	10
51636	Assortis standard	A4	40	80	1	10
51638	Assortis standard	A4	50	100	1	10
58910	Assortis standard	A4	60	120	1	10
58911	Assortis standard	A4	80	160	1	10
36138	Assortis standard	A4	100	200	-	1
51631	Assortis style	A4	10	20	1	10
51633	Assortis style	A4	20	40	1	10
51635	Assortis style	A4	30	60	1	10
51637	Assortis style	A4	40	80	1	10
38664	● Noir	A3	20	40	-	1

PROTÈGE-DOCUMENTS MEMPHIS

Couverture en polypropylène semi rigide à 5/10^{ème}. Grain structure satiné résistant et anti-trace. Pochettes intérieures lisses avec ouverture en angle. Pour une insertion facile des documents. Étiquette d'identification adhésive. Coloris assortis classiques et style.



CODE	COLORIS		
164985	Assortis aléatoires.*	-	1
N 170545	Opaques pastel assortis.	-	1

*Rouge, jaune, turquoise, violet ou anis.



PROTÈGE-DOCUMENTS POCHETTES FIXES

Reliure à spirale qui permet une ouverture à 360°. Les pochettes parfaitement lisses et transparentes offrent une ouverture partielle en angle pour faciliter l'insertion des documents. Couverture plastique translucide, en polypropylène 5/10^{ème}. Reliure spirale à anneaux en plastique. Format A5. 40 pochettes et 80 vues.



PROTÈGE-DOCUMENTS COUVERTURE PERSONNALISABLE



CODE	NOMBRE DE VUES	🌱	📦
168144	40	-	1
168145	60	-	1
168146	80	-	1

PROTÈGE-DOCUMENTS PERSONNALISABLE

Protège-documents en polypropylène personnalisable sur 1^{ère} de couverture. Ouverture 180°. Pochettes intérieures 4/10^{ème} lisses. Pour format A4. Coloris assortis : noir, bleu, rouge, vert, mauve, bleu turquoise, fuchsia et orange. Dimensions : 237,5 x 310 mm.



A4 40 microns

CODE	NOMBRE DE POCHETTES	NOMBRE DE VUES	🌱	📦
923044	20	40	-	1
923048	40	80	-	1

PROTÈGE-DOCUMENTS KANGOUROU PERSONNALISABLE

En polypropylène. Pochette kangourou : dos et couverture personnalisables. Pochettes fixes 4/10^{ème}. Pour format A4. Coloris noir.



CODE	🌱	📦
170639	-	1



CLASSEUR CARTES A COLLECTIONNER A5 PP INCOLORE

Se compose de : 6 anneaux, 15 pochettes en PP de 8 compartiments (recto: 4 / verso: 4) pour cartes à collectionner, format compatible : 6,3 x 8,8 cm. Fermeture zip metal. Liseré en nylon bleu. Coloris : Incolore. Dimensions : 23 x 18,5 x 2,5 cm.



CODE	🌱	📦
170641	-	1



CLASSEUR CARTES A COLLECTIONNER A5 PP INCOLORE

POLYPROPYLENE. Perforation universelle 11 trous Pour cartes à collectionner, type cartes de jeu (ex: Pokémon, Yu-Gi-Oh!, cartes de Foot etc.). Capacité : 90 cartes. Polypropylène 80µ lisse. Coloris : Incolore. Dimensions : 22,7 x 29 cm

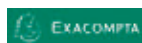

50 microns

CODE	FORMAT	NOMBRE DE VUES	🌱	📦
169171	110 x 150 mm	40	-	1
169172	A5	40	-	1
169173	A4	40	-	1
169174	A4	60	-	1
169175	A4	80	-	1
169176	A4	100	-	1

PORTE-VUES KREACOVER PASTEL

Protège-documents en polypropylène transparent. Couverture souple translucide 5/10^{ème} avec pochette de personnalisation. Pochettes cristal lisse haute transparence. Coloris assortis : bleu pastel, corail, jaune, mauve, vert pastel.



50 microns

CODE	NOMBRE DE VUES	🌱	📦
79920	40	-	1
13549	60	-	1
79921	80	-	1



PROTÈGE-DOCUMENTS DE PRÉSENTATION

Poche en polypropylène cristal 5/10^{ème}. Personnalisation sur la 1^{ère} de couverture. Ouverture 180°. Pochettes intérieures lisses. Pour format A4. Dimensions : 240 x 310 mm. Coloris blanc.



CODE	🌱	📦
170640	-	1



CLASSEUR CARTES A COLLECTIONNER A5 PP INCOLORE

Dimensions des cartes à collectionner compatibles : 6,3 x 8,8 cm. Personnalisable sur la 1^{ère} de couverture. Capacité : 180 cartes à collectionner. Fermeture par un élastique noir vertical. Ouverture 180°. Pochettes intérieures cristal lisse 80µ. Polypropylène translucide 5/10^{ème}. Coloris : Noir. ' Dimensions : 24,5 x 30,5 x 1,5 cm.



CODE	🌱	📦
170642	-	1



'CLASSEUR CARTES A COLLECTIONNER A5 PP INCOLORE

Pour cartes à collectionner, type cartes de jeu (ex: Pokémon, Yu-Gi-Oh!, cartes de Foot etc.) Format : 6,3 x 8,8 cm. Polypropylène 50µ lisse. Coloris : Incolore. Dimensions : 9,5 x 6,7 cm.



UNITÉ MINIMUM DE VENTE.



CARTON VERT = CONDITIONNÉ PAR (VENTE UNITAIRE SOUS CONDITION).



PRÉSENTATION DE DOCUMENTS

PROTÈGE-DOCUMENTS COUVERTURE PERSONNALISABLE



A4

50 microns

CODE	COLORIS	NOMBRE DE VUES		
170903	Blanc	20	-	20
158429	Cristal	40	-	1
170904	Blanc	40	-	20
158430	Assortis transparent	40	-	1
158431	Assortis opaque	40	-	1
170905	Blanc	60	-	12
170906	Assortis opaque	60	-	12
158432	Cristal	80	-	1

CODE	COLORIS	NOMBRE DE VUES		
158433	Assortis transparent	80	-	1
158434	Assortis opaque	80	-	1
158435	Cristal	120	-	1
158436	Assortis transparent	120	-	1
170907	Assortis opaque	120	-	8
158437	Assortis opaque	180	-	1
158438	Assortis transparent	200	-	1



PROTÈGE-DOCUMENTS EN POLYPROPYLÈNE SEMI-RIGIDE KREACOVER® CHROMALINE

Pochette de personnalisation en première de couverture. Pochettes cristal lisse haute transparence. Pour format A4. Facile à personnaliser avec KREAMAN® sur www.exacompta.com.

PROTÈGE-DOCUMENTS Pochettes AMOVIBLES



A4+

80 microns

CODE	NOMBRE DE Pochettes	NOMBRE DE VUES		
48676	20	40	1	12
39534	30	60	1	12



PROTÈGE-DOCUMENTS PROPYGLASS GÉODE

En polypropylène semi-rigide 7/10^{ème}. Pochettes en cristal lisse 8/100^{ème}, ouverture en haut et à gauche. Porte-cartes de visite. Pochettes amovibles et repositionnables. Pour format A4+. Coloris assortis.

PROTÈGE-DOCUMENTS PERSONNALISABLES Pochettes AMOVIBLES



A4

50 microns

CODE	COLORIS		
15676	Assortis	-	1
15105	Recharge 10 pochettes lisses transparentes	-	1

PROTÈGE-DOCUMENTS VARIO ZIP POLYVISION

Couverture rigide en polypropylène 5/10^{ème}. Reliure anneaux permettant une ouverture à 360°. Poche de personnalisation A4 en 1^{ère} de couverture avec encoche anti-déchirure. Pochettes lisses amovibles Vario zip. Capacité maximum : 40 pochettes/80 vues. Livré avec 20 pochettes.



A4+

50 microns

CODE	COLORIS	DÉSIGNATION		
168147	● Noir	Protège-documents 30 pochettes	-	1
48661	○ Blanc	Protège-documents 30 pochettes	1	12
48662	-	Recharge 10 pochettes 6,5/100 ^{ème}	-	1
30607	-	Recharge 10 pochettes 8/100 ^{ème}	-	1

PROTÈGE-DOCUMENTS PERSONNALISABLE GÉODE

Couverture en polypropylène blanc semi-rigide 5/10^{ème}. Pochette de personnalisation sur la 1^{ère} de couverture. Capacité : 30 pochettes/60 vues. Pochettes amovibles et repositionnables. Pour format A4+.

PROTÈGE-DOCUMENTS PUPITRES



A4

CODE		
168982	-	1

KIT MURAL

Kit complet prêt à l'emploi contenant 1 support mural en plastique résistant, 10 pochettes A4 en PVC de coloris assortis (noir, rouge, jaune, bleu et vert). Grande visibilité et polyvalence. Installation facile. Vis et chevilles fournies. Pour format A4.





djois  made by Tarifold



 
 CODE  
65216 - 1

PUPITRE VEO

Kit compact aluminium laqué, peinture "soft touch". Ultra stable. 10 pochettes A4 pivotantes noires en polypropylène recyclable. Extension possible de 20 pochettes par l'ajout d'un VEO mural extension et de 30 pochettes en ajoutant un VEO mural et VEO pupitre.

djois  made by Tarifold



 
 CODE  
65211 - 1

KIT MURAL

En PVC. 10 pochettes pour format A4. Pivots en métal. Coloris assortis.

djois   made by Tarifold

CODE	DÉSIGNATION		
76603	Ouverture latérale	-	1
76593	Ouverture sur le haut	-	1

KIT MURAL EN MÉTAL

En PVC. Livré complet avec 10 pochettes pour format A4. Pivots en métal. Bords de couleur. Coloris assortis.

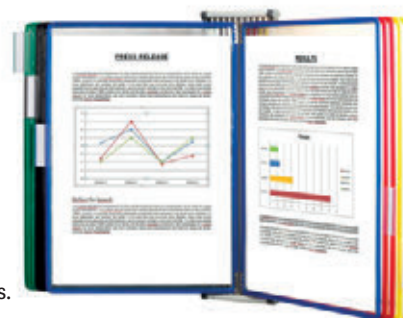

djois   made by Tarifold

 
 CODE  
162218 - 1

KIT MURAL ANTIMICROBIEN

Comprend 1 élément mural, 4 butées latérales pour le maintien optimal des pochettes, 10 pochettes à pivots en PVC Sterifold antibactériennes blanches et 5 cavaliers pour l'indexage des pochettes. Extensible à l'infini par simple juxtaposition. Idéal pour l'affichage des normes d'hygiène (dans les hôpitaux, les laboratoires, les restaurants, les cuisines, etc.). Pour format A4. Coloris blanc.



djois  made by Tarifold



 
 CODE  
162219 - 1

KIT DE CONSULTATION ANTIMICROBIEN

Spécialement conçu pour éviter la contamination microbienne sur les documents manipulés par de nombreux utilisateurs. Adapté aux environnements à haut risque de prolifération microbienne (secteur médical et paramédical, industrie pharmaceutique, restauration). Kit composé d'un pupitre, de 10 pochettes en PVC Sterifold antimicrobiennes blanches et de 5 cavaliers d'indexation. Traitement antibactérien des pochettes par ions d'argent, détruit 99% des germes et bactéries en moins de 2h (testé par un laboratoire indépendant). Efficacité 2 ans à partir de l'ouverture du sachet. Fixation murale possible. Extensible à 20 ou 30 pochettes avec le kit mural réf. 162218. Pour format A4. Dimensions : 500 x 350 x 290 mm.



djois   made by Tarifold

 
 CODE  
76599 - 1

POCHETTES À PIVOTS

En PVC antireflets grainé. Pivots en métal. Les cavaliers d'indexation permettent un repérage thématique des documents. 5 cavaliers d'indexation. Insertion par le haut. Pour format A4. Paquet de 10 unités.



djois  made by Tarifold



 
 CODE  
162220 - 1

POCHETTES À PIVOTS STERIFOLD

En PVC Sterifold antibactérien. Pivots antibactériens. 5 cavaliers de 50 mm. Pour format A4. Coloris blanc. Paquet de 10 unités.



UNITÉ MINIMUM DE VENTE.



CARTON VERT = CONDITIONNÉ PAR (VENTE UNITAIRE SOUS CONDITION).



our style
our style
our rules
our rules
our life
our life



antartik*



ORGANISATION DE BUREAU



ICONOGRAPHIE

GÉNÉRAUX



ROTATIF



QUANTITÉ
EN LITRES



MAGNÉTIQUE



POIDS
SUPPORTÉ



NOUVEAU ECONOMIQUE



PARURES DE BUREAU SIMILI CUIR



	CODE	COLORIS		
1	168238	● Noir	-	1
2	168239	● Paon	-	1
3	168240	● Taupe	-	1
4	168241	● Saugé	-	1

SUPPORT POUR TÉLÉPHONE MOBILE RHODIARAMA

Extérieur en simili cuir italien avec logo Rhodia embossé. Permet de garder votre téléphone en position verticale. Ultra-léger, facile à monter et à démonter. Ouverture adaptée au passage d'un câble, ainsi votre téléphone pourra être rechargé pendant l'utilisation. Dimensions : 80 x 80 x 135 mm.



	CODE	COLORIS		
1	168242	● Noir	-	1
2	168243	● Paon	-	1
3	168244	● Taupe	-	1
4	168245	● Saugé	-	1

POT À CRAYONS RHODIARAMA

En simili cuir italien haut de gamme. Au toucher velouté avec logo Rhodia embossé et piqûres sellier orange élégantes et coordonnées à l'intérieur du pot. Convient aux vegans Avec ses quatre compartiments astucieux, il permet de séparer stylos, feutres, surligneurs, marqueurs et autres crayons. Dimensions : 80 x 80 x 110 mm. Produit certifié PEFC.



	CODE	COLORIS		
1	168246	● Noir	-	1
2	168247	● Paon	-	1
3	168248	● Taupe	-	1
4	168249	● Saugé	-	1

PORTE-COURRIER RHODIARAMA

Porte-courrier avec 2 compartiments distincts. Design intemporel et finitions premium simili cuir italien haut de gamme au toucher velouté avec logo Rhodia embossé, piqûres sellier orange élégantes et coordonnées à l'intérieur du porte-courrier, boutons métalliques esthétiques. Dimensions : 250 x 100 x 140 mm. Convient aux vegans. Produit certifié PEFC.



	CODE	COLORIS		
1	168250	● Noir	-	1
2	168251	● Paon	-	1
3	168252	● Taupe	-	1
4	168253	● Saugé	-	1

PORTE-REVUES RHODIARAMA

Permet de ranger ou archiver magazines et revues à la verticale pour un encombrement minimal. Design intemporel et finitions premium simili cuir italien haut de gamme au toucher velouté avec logo Rhodia embossé, piqûres sellier orange élégantes et coordonnées à l'intérieur du porte-revues. Dimensions : 100 x 250 x 310 mm. Convient aux vegans. Produit certifié PEFC.

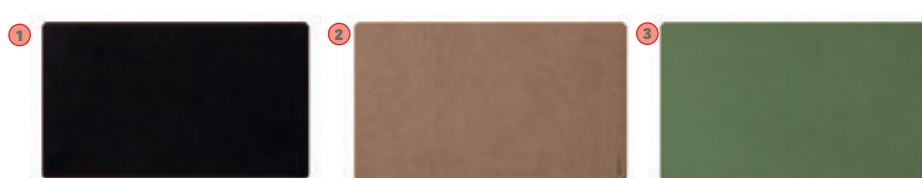

	CODE	COLORIS		
1	168254	● Noir	-	1
2	168255	● Paon	-	1
3	168256	● Taupe	-	1
4	168257	● Saugé	-	1

SOUS-MAIN SOUPLE RHODIARAMA

Sous-main souple qui s'enroule et se transporte facilement grâce à sa patte de fermeture en simili cuir et bouton métallique. Facile à nettoyer : essuyez simplement avec un chiffon doux. Simili cuir italien haut de gamme au toucher velouté avec logo Rhodia embossé, véritables piqûres sellier orange élégantes. Dimensions : 600 x 350 mm. Convient aux vegans.

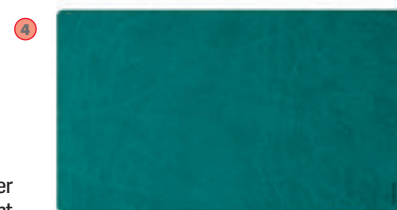

15 LITRES

	CODE	COLORIS		
1	168258	● Noir	-	1
2	168259	● Paon	-	1
3	168260	● Taupe	-	1
4	168261	● Saugé	-	1

CORBILLE À PAPIER RHODIARAMA

Corbeille à papier au design intemporel et finitions premium en simili cuir italien haut de gamme, toucher velouté avec logo Rhodia embossé et piqûres sellier orange élégantes. Capacité : 15 litres. Dimensions : 270 x 270 x 320 mm. Convient aux vegans. Produit certifié PEFC.





CODE
 169996 - 1

MODULE DE CLASSEMENT SAVANA

Le premier module de classement A4+ 5 tiroirs éco conçu avec du carton 100% recyclé/recyclable et biodégradable recouvert d'un papier d'aspect très naturel issu de matières végétales. Robuste, il peut contenir des documents et dossiers A4+. Les 5 tiroirs sont équipés de poignées ergonomiques en cuir et de porte-étiquettes métalliques. Dimensions : L 280 x H 270 x P 360 mm. Produit certifié FSC.



CODE
 169998 - 1

PORTE-REVUES SAVANA

Porte-revues conçu avec du carton 100% recyclé/recyclable et biodégradable recouvert de papier à l'aspect très naturel et issu de matières végétales. Son dos de 10 cm avec œillet de préhension facilite la manipulation et le rangement de vos documents. Design épuré et intemporel. Finition kraft. Ouverture par le haut, équipé d'un porte-étiquette en métal serti pour une indexation facile du contenu. Pour format A4+. Dimensions : L 265 x H 350 x P 100 mm. Produit certifié FSC.



CODE
 170000 - 1

POT À CRAYONS 4 COMPARTIMENTS SAVANA

Pot à crayons robuste 4 compartiments éco conçu avec du carton 100% recyclé/recyclable et biodégradable recouvert de papier à l'aspect très naturel et issu de matières végétales. 4 patins anti dérapants sur le socle. Sa grande hauteur permet de ranger tous les ustensiles du bureau, y compris les plus grands (ciseaux, coupe-lettre, double-décimètre, etc) sans risque de chute. Design épuré et intemporel. Dimensions : L 85 x H 110 x P 85 mm. Produit certifié FSC.



CODE
 169997 - 1

SUPPORT ÉCRAN AJUSTABLE SAVANA

Support écran ajustable éco conçu avec du carton 100% recyclé/recyclable et biodégradable recouvert de papier à l'aspect très naturel et issu de matières végétales. Grâce à son concept à deux étages, vous pouvez surélever votre écran de 6 cm ou de 14 cm. Ce support écran est capable de supporter un poids allant jusqu'à 8 kg grâce à la qualité et robustesse de son carton (1200 g/m²). Design épuré et intemporel. Il est équipé de 2 compartiments amovibles, de rangements facilement accessibles par l'avant pour permettre de ranger votre petit matériel de bureau, smartphone et même une tablette 12". Dimensions : L 445 x H 130 x P 310 mm. Produit certifié FSC.



CODE
 169999 - 1

CORBEILLES À COURRIER SAVANA

Corbeilles à courrier éco conçues avec du carton 100% recyclé/recyclable et biodégradable recouvert de papier à l'aspect très naturel et issu de matières végétales. Capables de supporter un poids de 2 kg grâce à la qualité et à la robustesse de leur carton (1200 g/m²). Design épuré et intemporel. Pour documents A4 et A4+. Elles peuvent également être empilées les unes au-dessus des autres verticalement. Dimensions : L 260 x H 100 x P 310 mm. Set de 2 corbeilles. Produit certifié FSC.



CODE
 170001 - 1

ORGANISATEUR DE BUREAU MOBILE SAVANA

Organisateur de bureau nomade éco conçu avec du carton 100% recyclé/recyclable et biodégradable recouvert de papier à l'aspect très naturel et issu de matières végétales. Léger et robuste, capable de supporter un poids allant jusqu'à 4 kg. Son design épuré et intemporel avec ses poignées en cuir confère à la tool box une touche d'élégance et de raffinement sur le bureau. Equipé d'un grand compartiment arrière, de 2 pots de rangement nomades et d'un compartiment fermé avec couvercle magnétique. Dimensions : L 280 x H 280 x P 175 mm. Poids : 850 g. Produit certifié FSC.

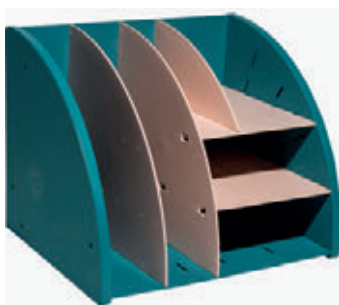
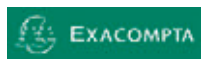

CODE	📦	📦
170912	-	1

ORGANISATEUR DE BUREAU SKANDI

Polystyrène recyclé à 99%, recyclable à 100%. Séparateurs amovibles pour créer jusqu'à 2 compartiments verticaux, 2 compartiments A5, 2 emplacements A6. Dimensions : L 35,6 x H 28,2 x P 28,2 cm..

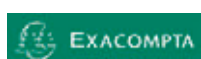

CODE	COLORIS	📦	📦
170913	● Nude	-	1
170914	● Bleu givré	-	1
170915	● Bleu Pacifique	-	1
170916	● Vieux rose	-	1
170917	● Couleurs assorties	-	1

CORBEILLE À COURRIER SKANDI

Superposable à la verticale ou en escalier. Porte-étiquette. Polystyrène 96% recyclé, 100% recyclable, certifié Ange Bleu. Pour documents maxi 24 x 32 cm. Capacité 500 feuilles. 4 coloris assortis. Dim. : L 25,5 x H 6,5 x P 34,6 cm.

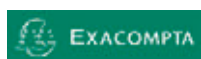

CODE	COLORIS	📦	📦
170918	● Nude	-	1
170919	● Bleu givré	-	1
170920	● Bleu Pacifique	-	1
170921	● Vieux rose	-	1

PORTE-REVUES EN PLASTIQUE SKANDI

Design étudié pour que l'oeillet de préhension soit toujours accessible. Polystyrène 97% recyclé, 100% recyclable, certifié Ange Bleu. Pour documents format A4+. Dim. : L 26,6 x H 30,5 cm. Dos de 8,2 cm.

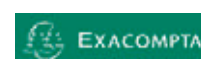

CODE	COLORIS	📦	📦
170922	● Nude	-	1
170923	● Bleu givré	-	1
170924	● Bleu Pacifique	-	1
170925	● Vieux rose	-	1

CORBEILLE À PAPIER SKANDI

Poignées intégrées. Facilement nettoyable. Polystyrène 98% recyclé, 100% recyclable, certifié Ange Bleu. Capacité 15 litres. Dim. : Ø 26,3 x H 33,5 cm.

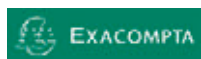

CODE	COLORIS	📦	📦
170926	● Nude	-	1
170927	● Bleu Pacifique	-	1
170928	● Vieux rose	-	1

POT À CRAYONS SKANDI

Monobloc et solide. 5 compartiments. Polystyrène 98% recyclé, 100% recyclable, certifié Ange Bleu. Dim. : L 11,9 x H 10,9 x P 15,5 cm.







CODE  
52771 - 1

SOUS-MAIN SIMILICUIR

En similicuir, coins arrondis et coutures fines. Coloris marron.
 Dimensions : 350 x 500 mm.

Q-CONNECT®





CODE	COLORIS	DIMENSIONS		
17681	● Noir	400 x 530 mm	-	1
932650	● Bleu	500 x 630 mm	-	1

SOUS-MAIN SIMPLE

En polypropylène, avec coins arrondis. Facile à nettoyer. Base antidérapante. Accessoires non inclus. 100% recyclable. Sans PVC. Coloris bleu.
 Dimensions : 500 x 630 mm.



CODE	COLORIS		
168838	Blanc et hêtre	-	1
168839	Noir et bambou	-	1

SOUS-MAIN EN PVC

Sous main avec un rabat antireflet. Sa profondeur permet de positionner son clavier entre le sous-main et l'écran. Compatible avec tous types de souris. Dessous en mousse souple antidérapante. Lavable recto-verso. PVC sans phtalate. Épaisseur : 2 mm. Dimensions : 585 x 385 mm.

Q-CONNECT®





CODE  
932648 - 1

SOUS-MAIN SIMPLE

En polypropylène avec rabat transparent. Antistatique, antireflet et antidérapant. Accessoires non inclus. Dimensions : 500 x 630 mm.





CODE	DIMENSIONS		
170929	500 x 650 mm	-	1
170930	430 x 900 mm	-	1

SOUS-MAIN TRANSPARENT

Sous-main souple PVC Cristal souple et épais, robuste et antidérapant, il résiste aux taches d'encre, à l'eau, aux rayures, et se nettoie très facilement. Fabriqué en France, normes Européennes, PVC sans phtalate.

Q-CONNECT®





CODE	DIMENSIONS		
44830	400 x 530 mm	-	1
44829	500 x 630 mm	-	1

SOUS-MAIN TRANSPARENT

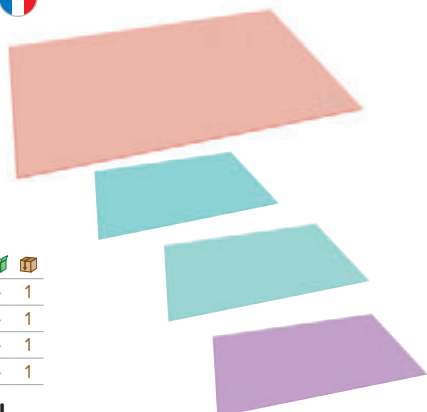
Fabriqué en polypropylène. Sous-main transparent, anti-éblouissement et facile à nettoyer. Idéal pour à la fois protéger et laisser en vue des documents sur un bureau, un comptoir d'accueil, etc.



CODE	COLORIS		
165182	● Corail	-	1
165183	● Bleu pastel	-	1
165184	● Vert pastel	-	1
165185	● Mauve	-	1

SOUS-MAIN AQUAREL

Carton pelliculé brillant. Format grande longueur et courte profondeur idéal pour les bureaux d'aujourd'hui en laissant de la place pour clavier, écran plat et/ou notebook. Compatible souris optiques et laser. Dimensions : 585 x 385 mm. Produit certifié FSC.

Q-CONNECT®

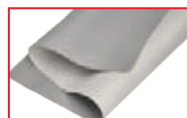

CODE  
162075 - 1

SOUS-MAIN XXL EN CUIR

Sous-main multifonction. Son cuir lisse permet aussi de l'utiliser comme tapis de souris. Nettoyage facile. Base anti-dérapante. Dimensions : 800 x 400 x 2 mm.



UNITÉ MINIMUM DE VENTE.



CARTON VERT = CONDITIONNÉ PAR (VENTE UNITAIRE SOUS CONDITION).



SERRE-LIVRES

Q-CONNECT®



CODE
44052 - 1

SERRE-LIVRES EN MÉTAL

En maille métallique. Offre un excellent maintien des documents, même lourds. Coloris noir. Dimensions : 135 x 152 x 165 mm. Jeu de 2 unités.

Q-CONNECT®



CODE	COLORIS		
44051	● Noir	-	1
924221	● Argent	-	1
924222	● Rouge	-	1

POT À CRAYONS EN MÉTAL

En maille métallique. Disponible en 3 coloris. Dimensions : H 105 mm x Ø 86 mm.

Q-CONNECT®



CODE
156230 - 1

POT À CRAYONS EN MÉTAL

Pot à crayon carré en métal soudé. Design moderne. Coloris noir. Dimensions : 72 x 72 x 108 mm.

Q-CONNECT®

CODE	COLORIS		
156293	● Noir opaque	-	1
156294	● Bleu opaque	-	1
156295	● Rouge opaque	-	1
156296	● Bleu translucide	-	1
156297	● Vert translucide	-	1

POT À CRAYONS ÉCONOMIQUE

Pot à crayons rond en plastique résistant. Dimensions : H 100 mm x Ø 75 mm.



POTS À CRAYONS

lider
papel



CODE
162221 - 1

POT À CRAYONS ECOUSE EN BAMBOU

100% naturel, fabriqué à partir de bambou. Résistant et élégant. Dimensions : 80 x 80 x 100 mm.

Q-CONNECT®



CODE	COLORIS		
156227	● Argent	-	1
156228	● Noir	-	1
156229	● Turquoise	-	1

POT À CRAYONS EN MÉTAL 3 COMPARTIMENTS

En maille métallique. Avec 3 compartiments pour faciliter le rangement. Dimensions : H 147 mm x Ø 110 mm.

Q-CONNECT®



CODE	COLORIS		
156231	○ Blanc	-	1
156232	● Turquoise	-	1
156233	● Rose	-	1

POT À CRAYONS EN MÉTAL

Pot à crayons rond en métal soudé. Design moderne. Dimensions : H 100 mm x Ø 80 mm.



POTS À CRAYONS

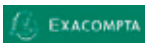

CODE	COLORIS		
170931	● Corail	-	1
170932	● Bleu	-	1
170933	● Vert	-	1
170934	● Mauve	-	1

POT À CRAYONS 2 COMPARTIMENTS

Pot à crayons à 2 compartiments de taille et de hauteur différentes. Equipée d'un passe-câble situé sous le pot à crayon qui permet de bloquer un fil. Garantie 25 ans.



CODE		
11097	-	1

POT À CRAYONS EN PLASTIQUE RECYCLÉ

Pot à crayon en plastique recyclé post-consommation. Dimensions: 60 x 80 x 95 mm. Couleur noir. Certifié Ange Bleu.



CODE	COLORIS		
35784	● Noir	-	1
79954	○ Blanc	-	1
168840	● Menthe	-	1

POT À CRAYONS PRO

En polystyrène. Pot à crayons avec 2 compartiments. Capacité : 32 crayons. Dimensions hors tout : 74 x 74 x 95 mm.



POTS À CRAYONS MULTIFONCTIONS



CODE	COLORIS		
65594	● Noir	-	1
65593	● Bleu océan	-	1
65595	● Vert anis	-	1
79955	○ Blanc	-	1

POT À CRAYONS MAGNÉTIQUE GLOSS

En polystyrène antichoc. Pot à crayons rectangulaire et magnétique avec 2 compartiments. Bonne stabilité. Dimensions : 74 x 74 x 95 mm.

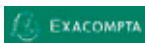

CODE	COLORIS		
170935	● Noir	-	1
170936	○ Blanc	-	1

POT À CRAYONS MAGNÉTIQUE

Pot à crayons magnétiques à 2 compartiments de taille et de hauteur différentes. Pot aimanté tiendra sur les tableaux blancs magnétiques et toute autre surface métallique. Il est équipé d'un passe-câble situé sous le pot à crayon qui permet de bloquer un fil. Garantie 25 ans.



UNITÉ MINIMUM DE VENTE.



CARTON VERT = CONDITIONNÉ PAR (VENTE UNITAIRE SOUS CONDITION).



POTS À CRAYONS MULTIFONCTIONS



CODE	COLORIS		
158393	○ Blanc	-	1
158394	● Bleu glacé	-	1
158397	● Framboise	-	1
158396	● Vert anis	-	1
158395	● Violet	-	1
170937	○ Transparent	-	1
170938	● Noir	-	1



POT À CRAYONS PEN-CUBE IDERAMA

Pot à crayons moderne et attractif. 2 compartiments de taille et de hauteur différentes pour convenir à tous vos accessoires de bureau. Le passe-câble sous le pot à crayons permet de bloquer un fil. Dimensions : 74 x 74 x 93 mm.



CODE 168842 - 1



MULTIPOT EN BAMBOU SILVA

Multipot en bambou 100% naturel et recyclable avec 5 compartiments. Un vernis protecteur imperméabilise le produit. Ne contient aucun clou ni vis. Dimensions : 227 x 150 x 97 mm.



CODE 159302 - 1

POT À CRAYONS QUARTER BEE BLUE

Pot à crayons modulable en plastique recyclé post consommation. 4 compartiments de 2 hauteurs différentes. Emboîtables de différentes façons pour changer de configuration, superposables. Garantie 25 ans. Coloris assortis. Dimensions : Ø 120 x H 83 mm. Produit certifié Ange Bleu.



CODE 170939 - 1

POT MULTIFONCTIONS

Pot à crayons à 5 compartiments de hauteurs différentes : 4 compartiments hauts pour les grands ustensiles et 1 compartiment bas pour les petits objets. Fabriqué en plastique recyclé issu des déchets ménagers. Certifié Ange Bleu. Garantie 25 ans.



CODE 407840 - 1



POT MULTIFONCTIONS

En polystyrène antichoc 100% recyclable, très brillant et résistant. 8 compartiments pour ranger tous vos accessoires de bureau. Capacité : 40 crayons, 5 surligneurs, 2 CD et 3 cases vrac. Coloris noir. Dimensions : 143 x 93 x 158 mm.

CODE 921359 - 1

POT MULTIFONCTIONS

Ensemble de bureau composé de 15 pièces : 1 organisateur de bureau transparent, 1 boîte de 1000 agrafes n°10, 1 règle de 15 cm, 1 paire de ciseaux, 1 cutter, 4 crayons, 2 stylos-bille, 1 gomme, 30 clips, 1 bloc de 80 notes. Coloris transparent. Dimensions : 154 x 105 x 100 mm.



TRIEURS ET PORTE-CARTES DE VISITE

Q-CONNECT®



CODE	DIMENSIONS		
168983	344 x 160 x 33 mm	-	1
168984	364 x 225 x 21 mm	-	1

ORGANISATEUR TIROIR AMOVIBLE

Organiseur tiroir amovible. Coloris noir.

Q-CONNECT®



CODE		
153569	-	1

ORGANISEUR DE BUREAU 6 COMPARTIMENTS

En maille métallique avec 6 compartiments. Coloris noir. Dimensions : 235 x 65 x 183 mm.

Q-CONNECT®



CODE		
153570	-	1

ORGANISEUR DE BUREAU 8 COMPARTIMENTS

En maille métallique avec 8 compartiments. Système rotatif. Coloris noir. Dimensions : Ø165 x 160 mm.

Q-CONNECT®



CODE		
153571	-	1

ORGANISEUR DE BUREAU 5 COMPARTIMENTS

En maille métallique avec 5 compartiments. Forme incurvée, avec 1 tiroir. Idéal pour organiser son bureau. Coloris noir. Dimensions : 220 x 140 x 130 mm.

Silva by cep



CODE		
160991	-	1

ORGANISEUR EN BAMBOU

En bambou naturel. 4 compartiments. Vernis protecteur, imperméable. 100% recyclable et compostable. Dimensions : L 330 x H 60 x P 203 mm.



CODE		
77109	-	1

ORGANISEUR DE TIROIR

Modulable par ailettes amovibles. Composez votre rangement de 3 à 9 compartiments. Couissant, il s'adapte en largeur aux tiroirs de 246 à 396 mm. Coloris noir. Dimensions : 298 x 246 x 36 mm.

Q-CONNECT®



CODE	COLORIS		
44055	● Noir	-	1
929613	● Argent	-	1

TRIEUR À ENVELOPPES EN MÉTAL MESH

En maille métallique. Idéal pour stocker tout le nécessaire à courrier comme enveloppes et cartes. 3 compartiments. Disponible en 2 coloris. Dimensions : 175 x 140 x 80 mm.

Q-CONNECT®



CODE		
939943	1	12

PORTE-CARTES DE VISITE EN MÉTHACRYLATE

Très utile pour ranger vos cartes de visite. Sert aussi de présentoir de cartes. Capacité : 50 / 60 cartes. Coloris transparent. Dimensions : 96 x 35 x 50 mm.



ORGANISATION DE BUREAU



UNITÉ MINIMUM DE VENTE.



CARTON VERT = CONDITIONNÉ PAR (VENTE UNITAIRE SOUS CONDITION).

Fellowes



CODE 76200 1 20

PORTE-REVUES EN CARTON

Fabriqué à partir de carton ondulé 100% recyclé, 100% recyclable. Zone d'étiquetage à l'avant et à l'arrière. Coloris kraft. Dimensions : 260 x 300 x 80 mm. Produit certifié FSC.



CODE 77052 77050

COLORIS ● Noir ○ Cristal

- 1 - 1



PORTE-REVUES AJOURÉ

En polystyrène. Pour documents allant jusqu'au format 240 x 320 mm. Avec œillet de préhension. Dimensions : 282 x 320 x 77 mm.



CODE 11095 - 1



PORTE-REVUES EN PLASTIQUE RECYCLÉ

Porte-revues pour documents au format A4+, stable et grande capacité. Forme conique. Fabriqué en plastique recyclé issu des déchets ménagers. Certifié Ange Bleu. Garantie 5 ans. Coloris noir. Dimensions: 292 x 110 x 320 mm.

Q-CONNECT®



CODE 44059 929627

COLORIS ● Noir ● Argent

- 1 - 1

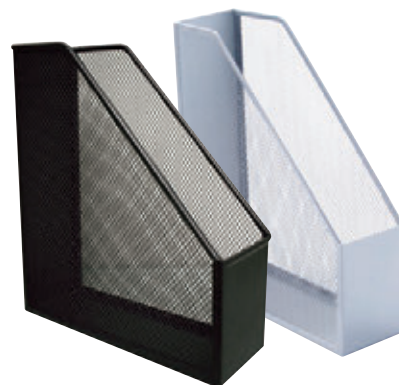

PORTE-REVUES EN MÉTAL MESH

En maille métallique. Très robuste. Pour documents jusqu'au A4 +. Dimensions : 250 x 79 x 289 mm.



CODE	COLORIS	DOS DE		
48710	● Bleu	70 mm	-	1
48712	● Noir	70 mm	-	1
76636	● Rouge	70 mm	-	1
76654	● Jaune	70 mm	-	1
76641	● Vert	70 mm	-	1
76635	● Gris	70 mm	-	1
48714	○ Blanc	70 mm	-	1

CODE	COLORIS	DOS DE		
48715	Assortis	70 mm	1	10
48716	● Bleu	100 mm	-	1
48717	● Noir	100 mm	-	1
48718	● Rouge	100 mm	-	1
76639	● Vert	100 mm	-	1
76648	● Gris	100 mm	-	1
48719	○ Blanc	100 mm	-	1



BOÎTE À PAN COUPÉ Pliable COLOR LIFE

En PVC avec trou de préhension. Porte-étiquette soudé au dos avec bristol amovible. Livrée à plat. Montage facile. Dimensions : 240 x 320 mm.



CODE 168845 168844 168843

COLORIS ● Vert d'eau ● Bleu porcelaine ● Vert émeraude

- 1 - 1 - 1



PORTE-REVUES RIVIERA

Pour format jusqu'au A4 +. En polystyrène antichoc 100% recyclable. Finitions mates sur fond brillant. Poignée en demi-coque pour une meilleure préhension et seuil de 20 mm pour faciliter l'extraction des documents. Classement vertical ou horizontal. Dimensions : 270 x 85 x 310 mm.

PORTE-REVUES

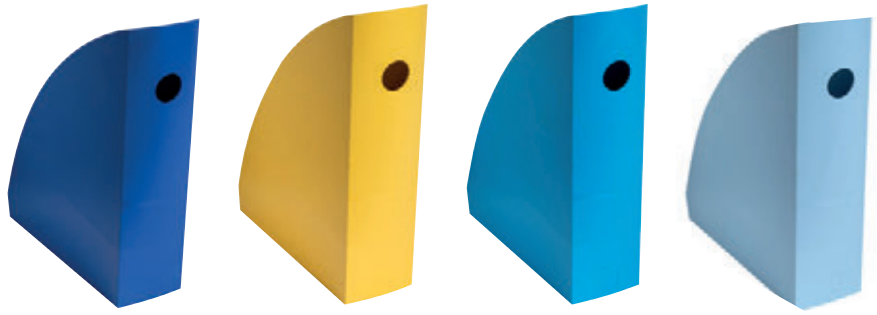

CODE	COLORIS		
159303	● Bleu marine	-	1
159304	● Safran	-	1
159305	● Turquoise	-	1
159306	● Bleu clair	-	1

PORTE-REVUES MAG-CUBE BEE BLUE

Gamme très déco destinée à booster la performance et l'enthousiasme. En plastique recyclé post consommation. Très stable. Avec une grande capacité de classement. Garantie 25 ans. Pratique : œillet de préhension qui ne peut être bloqué. Pour documents au format A4+. Produit certifié Ange Bleu.



CODE	COLORIS		
44828	○ Cristal	-	1
943595	● Bleu opaque	-	1
156309	● Bleu	-	1

CODE	COLORIS		
165186	● Rouge corail	-	1
165187	● Bleu pastel	-	1
165188	● Vert pastel	-	1
165189	● Mauve	-	1

PORTE-REVUES MAG-CUBE

Classeur à revues stable, grande capacité. Grâce à la spécificité de son design, son œillet de préhension n'est jamais bloqué. Pour documents A4. Dimensions : 266 x 82 x 305 mm.

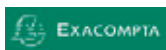

CODE	COLORIS		
170940	○ Transparent	-	1
170941	● Noir	-	1
170942	○ Blanc	-	1
170943	● Bleu	-	1
170944	● Vert anis	-	1
170945	● Framboise	-	1



PORTE-REVUES IDERAMA

Porte-revues pour documents au format A4+, stable et grande capacité. Oeillet de préhension. Garantie 25 ans.



UNITÉ MINIMUM DE VENTE.



CARTON VERT = CONDITIONNÉ PAR (VENTE UNITAIRE SOUS CONDITION).



CORBEILLES À PAPIER PLASTIQUE



CODE 35790 - 1

CORBEILLE À PAPIER

En polypropylène souple et résistant 100% recyclable. Forme conique, ouverture évasée. 2 poignées ergonomiques. Large rebord pour une bonne rigidité. Capacité : 14 litres. Coloris noir Green Spirit. Dimensions : 305 x 290 x 334 mm.



15 LITRES



CODE	COLORIS		
11096	○ Blanc	-	1
170946	● Noir	-	1
170947	● Bleu marine	-	1
170948	● Safran	-	1

CORBEILLE À PAPIER EN PLASTIQUE RECYCLÉ

Corbeille-à-papier de 15 litres. Poignées intégrées. Intérieur facilement nettoyable. Fabriquée en plastique recyclé issu des déchets ménagers. Certifiée Ange Bleu.

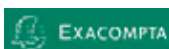

26 LITRES

CODE 82961 - 1

CORBEILLE TRI SÉLECTIF ECOLOGIC CLASSIC

Corbeille à papier en polypropylène. Livrée équipée de 3 inserts pour le tri des déchets. Un insert équipé d'un couvercle pour isoler les déchets organiques dans un compartiment hermétique. Forme ovale pour gagner de la place sous le bureau. Poignées pratiques pour porter aisément la poubelle. Clips de fixation pour maintenir le sac poubelle en place. Grande capacité : 26 litres. Coloris noir/anthracite. Dimensions : 480 x 240 x 365 mm.



13 LITRES

CODE	COLORIS		
156300	● Noir opaque	-	1
156298	● Bleu opaque	-	1
156301	● Rouge opaque	-	1
156302	● Vert opaque	-	1
156299	● Gris opaque	-	1
156303	● Bleu translucide	-	1
156306	● Orange translucide	-	1
156305	● Vert translucide	-	1
156307	● Rouge translucide	-	1
156308	● Turquoise translucide	-	1
156304	○ Transparent	-	1

CORBEILLE À PAPIER EN PLASTIQUE RÉSISTANT

Capacité : 13 litres. Dimensions : 285 x Ø 275 mm.

CORBEILLES À PAPIER AJOURÉES

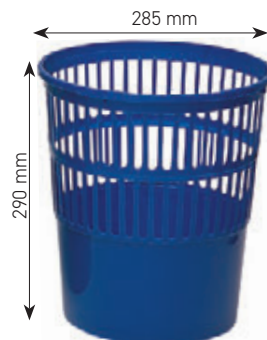

15 LITRES

CODE	COLORIS		
920342	● Noir	-	1
920344	● Bleu	-	1

CORBEILLE À PAPIER AJOURÉE

En polystyrène, très résistante. Capacité : 15 litres. Dimensions : 290 x Ø 285 mm.

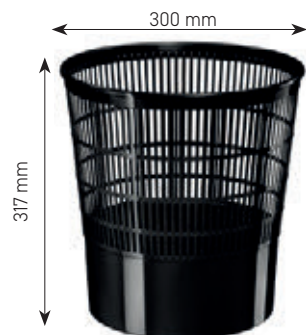

16 LITRES

CODE 39329 - 1

CORBEILLE À PAPIER AJOURÉE

En polypropylène. Capacité : 16 litres. Coloris noir. Dimensions : 317 x Ø 300 mm.



CORBEILLES À PAPIER EN MÉTAL

Q-CONNECT®

8,3
LITRES

CODE	COLORIS		
929624	● Noir	-	1
929623	● Argent	-	1

CORBEILLE À PAPIER EN MÉTAL

En maille métallique. Forme circulaire. Capacité : 8,3 litres. Dimensions : 260 x Ø 235 mm.



Q-CONNECT®

13
LITRES

CODE	COLORIS		
44053	● Noir	-	1
924225	● Argent	-	1

CORBEILLE À PAPIER EN MÉTAL

En maille métallique. Capacité : 13 litres. Dimensions : H 280 x Ø 265 mm.



Q-CONNECT®

19
LITRES

CODE	COLORIS		
929616	● Noir	-	1
929615	● Gris	-	1

CORBEILLE À PAPIER EN MÉTAL

En maille métallique. Forme circulaire. Capacité : 19 litres. Dimensions : H 345 x Ø 295 mm.

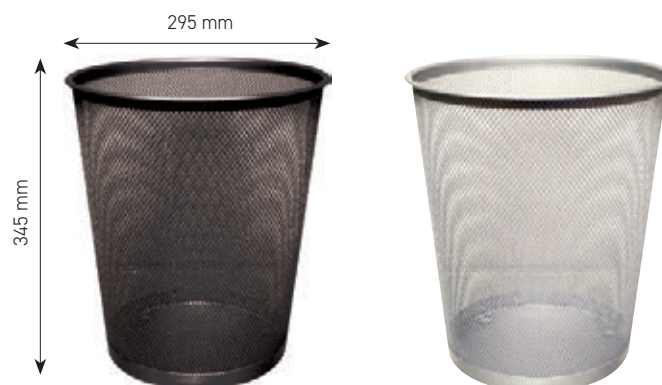

CORBEILLES GRANDE CAPACITÉ



40
LITRES

CODE	COLORIS		
63057	● Noir	-	1

CORBEILLE À PAPIER MAXI PRO

En polyéthylène. À placer idéalement près d'une photocopieuse. Capacité : 40 litres. Dimensions : H 495 x Ø 380 mm.

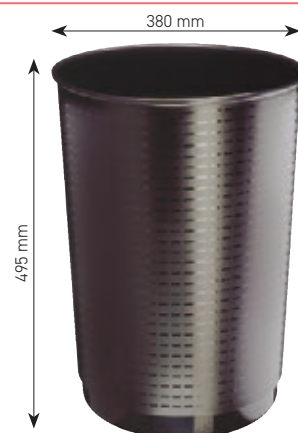

CORBEILLES À COURRIER



CODE	COLORIS		
77069	● Noir	-	1
170949	● Bleu nuit	-	1
77098	○ Cristal	-	1
170950	● Bleu glacé	-	1

CORBEILLE À COURRIER TRÈS GRANDE CAPACITÉ

En polystyrène, pour documents A4+. Solide et stable. Superposable à la verticale ou en escalier. La paire d'encoches brevetées "combo" permet un gain de place pour augmenter la capacité de classement. Livrée avec porte-étiquette. Dimensions : 255 x 103 x 347 mm. Produit certifié Ange Bleu.

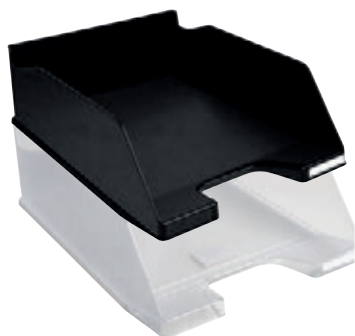

CODE		
77085	-	1

CORBEILLE À COURRIER GRANDE CAPACITÉ

Corbeille en polystyrène. À l'italienne pour documents au format A4+. Idéale pour étagères ou bureaux peu profonds. Solide et stable. Superposable à la verticale ou en escalier. Livrée avec porte-étiquette. Coloris noir. Dimensions : 365 x 255 x 103 mm. Produit certifié Ange Bleu.



UNITÉ MINIMUM DE VENTE.



CARTON VERT = CONDITIONNÉ PAR (VENTE UNITAIRE SOUS CONDITION).



ORGANISATION DE BUREAU

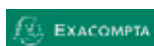

CODE
170960 - 1

CORBEILLE À COURRIER À L'ITALIENNE

Polystyrène 100% recyclable. Pour documents au format A4+. Solide et stable. Superposable à la verticale ou en escalier. Coloris cristal transparent. Dimensions : 365 x 255 x 65 mm.



CODE	COLORIS		
159307	● Safran	-	1
159308	● Bleu clair	-	1
159309	● Turquoise	-	1
159310	● Bleu marine	-	1
159311	Coloris assortis*	-	1

*Set de 4.

CORBEILLE À COURRIER BEE BLUE

Plastique recyclé post consommation. Capacité 500 feuilles. Superposable à la verticale ou en escalier. Porte-étiquette. Garantie 25 ans. Pour format A4+. Dimensions : 346 x 254 x 65 mm. Produit certifié Ange Bleu.

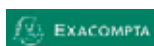

CODE
170959 - 1

CORBEILLES À COURRIER COMBO IDERAMA

Polystyrène 100% recyclable. Pour documents au format A4+. Fournie avec 12 éléments de superposition pour agrandir la capacité de classement. Solide et stable. Superposable à la verticale ou en escalier. Coloris brillants assortis. Dimensions : 347 x 255 x 244 mm. Set de 4 corbeilles.

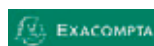

CODE	COLORIS		
158388	○ Cristal glossy	-	1
158389	● Noir	-	1

CORBEILLE À COURRIER COMBO MIDI

Corbeille à courrier pour documents au format A4+. Réalisée à partir de plastique recyclé post-consommation. Solide et stable. Superposable à la verticale ou en escalier, compatible avec de nombreux modèles existants. Les éléments de superposition permettent d'augmenter la capacité de classement. Dimensions : 347 x 255 x 65 mm. Produit certifié Ange Bleu.

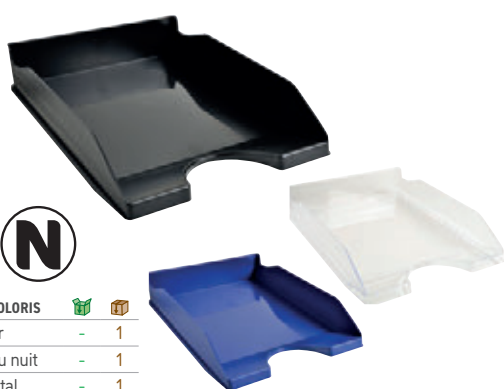
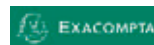

CODE	COLORIS		
170951	● Noir	-	1
170952	● Bleu nuit	-	1
170953	○ Cristal	-	1

CORBEILLE À COURRIER ECOTRAY

Corbeille à courrier, solide et stable. Format pour ranger des documents formats A4+. Superposable à la verticale ou en escalier, compatible avec de nombreux modèles. Dimensions : 255 x 345 x 65 mm.



CODE	COLORIS		
171043	● Bleu glace	-	1
170954	● Turquoise	-	1
170955	● Framboise	-	1
170956	● Vert anis	-	1
170957	● Violet	-	1
171044	○ Blanc	-	1
170958	● Bleu	-	1

CORBEILLE À COURRIER IDERAMA

Corbeille à courrier solide et stable. Superposable à la verticale ou en escalier, compatible avec de nombreux modèles existants. Porte étiquette. Garantie 25 ans. Dimensions : 255 x 345 x 65 mm.



CODE
158390 - 1

CORBEILLES À COURRIER COMBO MIDI AQUAREL

Corbeille à courrier en polystyrène pour documents au format A4+. Fournie avec 12 éléments de superposition pour agrandir la capacité de classement. Solide et stable. Superposable à la verticale ou en escalier. Coloris translucides assortis. Dimensions : 347 x 255 x 244 mm. Set de 4 corbeilles.



CORBEILLES À COURRIER



CODE	COLORIS		
165191	Bleu pastel glossy	-	1
165190	Corail pastel glossy	-	1
165192	Vert pastel glossy	-	1
165193	Mauve pastel glossy	-	1

CORBEILLE À COURRIER COMBO MIDI AQUAREL PASTEL

Corbeille à courrier en polystyrène pour documents au format A4+. Solide et stable. Superposable à la verticale ou en escalier. Coloris pastels. Dimensions : 347 x 255 x 65 mm.

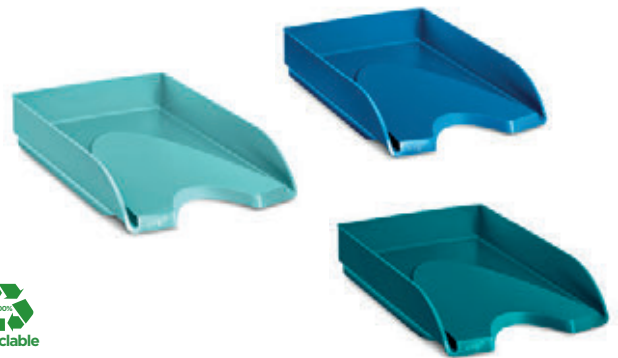

CODE	COLORIS		
168848	Vert d'eau	-	1
168849	Bleu porcelaine	-	1
168847	Vert émeraude	-	1

CORBEILLE À COURRIER RIVIERA

Polystyrène anti-choc recyclable. Large ouverture à l'avant pour une bonne saisie des documents. Superposition verticale ou en escalier. Capacité : 500 feuilles. Dimensions : 348 x 257 x 66 mm.



CODE	COLORIS		
39327	Noir	-	1
37045	Bleu	-	1
37046	Vert bambou	-	1
38715	Cristal	-	1
37048	Ultra violet	-	1
37047	Rose indien	-	1

CORBEILLE À COURRIER HAPPY

En polystyrène antichoc très robuste. Très agréable à utiliser au quotidien grâce à une ouverture large et profonde. Nervures de calage qui permettent une superposition verticale ou en escalier de 30 et 50 mm. Accepte jusqu'au format A4+ et les chemises à élastique. Capacité : 500 feuilles. Dimensions : 348 x 257 x 66 mm.



CODE			
168852	-	-	1

CORBEILLES À COURRIER SILVA EN BAMBOU

Fabriquées en bambou naturel certifié FSC. Idéales pour le bureau ou la maison. Empilables à la verticale et en escalier. 100% recyclable. Dimensions : 340 x 252 x 75 mm. Lot de 2 corbeilles.



CODE	COLORIS		
48538	Noir	-	1
48539	Transparent	-	1
71088	Bleu	-	1
71086	Vert	-	1
71087	Rose	-	1
71089	Violet	-	1



CORBEILLE À COURRIER FIRST

En polystyrène antichoc recyclable. Très agréable à utiliser au quotidien grâce à une ouverture large et profonde. Nervures de calage qui permettent une superposition verticale ou en escalier de 30 et 50 mm. Accepte jusqu'au format A4+ et les chemises à élastique. Capacité : 500 feuilles. Dimensions hors tout : 350 x 255 x 65 mm.



UNITÉ MINIMUM DE VENTE.



CARTON VERT = CONDITIONNÉ PAR (VENTE UNITAIRE SOUS CONDITION).





Q-CONNECT®



CODE	COLORIS		
44058	● Noir	-	1
935096	● Gris	-	1

CORBEILLES À COURRIER

En maille métallique pour documents A4.
Dimensions d'une corbeille : 350 x 278 x 275 mm. Set de 3 unités.

Q-CONNECT®



CODE		
153568	-	1

CORBEILLES À COURRIER

En maille métallique. 5 étagères. Idéal pour classer vos dossiers. Facile à assembler. Coloris noir. Dimensions : 325 x 230 x 390 mm. Set de 6 unités.

Q-CONNECT®



CODE	COLORIS		
155433	● Noir	-	1
155434	● Gris	-	1

CORBEILLES À COURRIER

Corbeille à courrier en maille métallique pour documents A4.
Couissante. Dimensions : 350 x 275 x 375 mm. Set de 5 unités.

Q-CONNECT®



CODE		
153572	-	1

CORBEILLES À COURRIER

En maille métallique. 3 corbeilles à courrier et 5 trieurs à enveloppes.
Dimensions : 300 x 350 x 420 mm. Coloris noir. Set de 3 unités.

Q-CONNECT®



CODE	COLORIS		
156692	● Lavande opaque	-	6
40878	● Noir opaque	-	1
40879	● Bleu opaque	-	1
40881	● Rouge opaque	-	1
936181	● Gris opaque	-	1

CORBEILLE À COURRIER EN POLYPROPYLÈNE

En polypropylène, empilable. Pour documents A4 +.
Dimensions : 350 x 255 x 65 mm.

Q-CONNECT®



CODE	COLORIS		
936184	● Bleu transparent	-	1
936188	● Orange transparent	-	1
40880	○ Transparent	-	1

CORBEILLE À COURRIER

En polypropylène. Pour documents jusqu'au format A4 +. Corbeilles empilables.
Coloris assortis transparents. Dimensions : 350 x 255 x 65 mm.



CORBEILLES À COURRIER MURALES



	CODE	COLORIS		
1	34368	Cristal	-	1
2	160992	Minéral : rose, blanc arctique et gris orage	-	1

CORBEILLES MURALES

En polystyrène. Corbeilles qui se clipsent les unes sur les autres.

Plastique résistant, 33% recyclé, 100% recyclable. Parois pleines. Ouverture de préhension en V. Système de fixation fourni. Pour documents jusqu'au format A4+. Echantures sur les côtés pour insérer des formats très larges (A3+), tubes à dessin, etc. Supporte une charge de 2,5 kg par corbeille ou 5,5 kg uniformément répartis dans les 3. Dimensions d'une corbeille : L 36,1 x H 27 x P 8,6 cm. Lot de 3 corbeilles.



CODE		
168853	-	1

PRÉSENTOIR MURAL 5 CASES

Ensemble monobloc de 5 cloisons imprimées motif hêtre. Large ouverture en V. Accepte des documents épais jusqu'au format A4+, rangés horizontalement ou verticalement. Dimensions d'un compartiment : 325 x 26,5 mm. Possibilité de superposer et juxtaposer plusieurs présentoirs. Kit de fixation fourni. L'ensemble supporte jusqu'à 7 kg. Résistant, 100% recyclable. Impression à partir d'encres sans solvant 100% recyclables. Coloris blanc/hêtre. Dimensions : 350 x 120 x 580 mm.



CODE		
79957	-	1

CORBEILLE MURALE AJOURÉE

En polystyrène antichoc. Parois avant/arrière ajourées en grille. Coloris noir. Dimensions : 364 x 95 x 257 mm.

Q-CONNECT®



CODE	COLORIS		
939923	● Noir	-	1
939924	● Argent	-	1

CORBEILLES MURALES

Présentoir métallique avec 5 casiers au format A4 vertical. Cloisons fixes. Fixation murale. Dimensions : 315 x 93 x 440 mm.

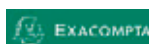

CODE		
170961	-	1

TRIEUR MURAL VERTICAL 3 COMPARTIMENTS

Distributeur de prospectus vertical 3 compartiments A4 profondeur de 26mm. Ce distributeur est livré monté et se fixe au mur facilement. Fabrication en Europe et garantie 25 ans. Dimensions : 175 x 238 x 504 mm.



UNITÉ MINIMUM DE VENTE.



CARTON VERT = CONDITIONNÉ PAR (VENTE UNITAIRE SOUS CONDITION).

Q-CONNECT®

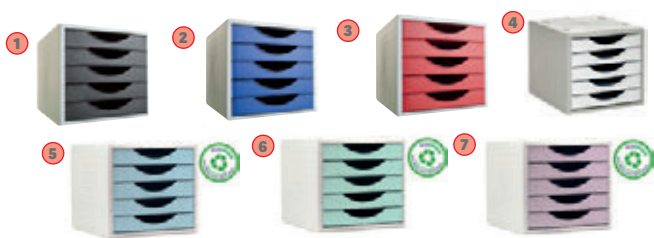

	CODE	COLORIS		
1	168987	● Noir opaque	-	1
2	168986	● Bleu opaque	-	1
3	168988	● Rouge opaque	-	1
4	168985	○ Blanc opaque	-	1
5	168989	● Bleu pastel	-	1
6	168992	● Vert pastel	-	1
7	168991	● Rose pastel	-	1
8	168990	● Lavande pastel	-	1



MODULE DE CLASSEMENT 5 TIROIRS

Module de classement superposable composé de 5 tiroirs. Coulisement parfait des tiroirs avec butée de sécurité. Ouverture sur la base pour faciliter l'extraction des documents. Accepte des documents jusqu'au format A4 +. Dimensions : 270 x 340 x 260 mm.

Q-CONNECT®



	CODE	COLORIS		
1	49299	● Vert	-	1
2	49300	● Orange	-	1
3	49301	● Bleu	-	1
4	75225	● Rose	-	1

MODULE DE CLASSEMENT

Module de classement superposable composé de 5 tiroirs. Coulisement parfait des tiroirs avec butée de sécurité pour éviter toute chute d'un tiroir lorsque celui-ci est ouvert. Ouverture sur la base pour faciliter l'extraction des documents. Accepte des documents jusqu'au format A4 +. Son design ergonomique et fonctionnel permet une superposition stable par simple empilement d'un module sur l'autre. Coloris translucides. Dimensions module : 340 x 270 x 260 mm.



CODE		
11090	-	1

MODULE DE CLASSEMENT ECOBLACK

Réalisé à partir de bouteilles de jus de fruits recyclées. Caisson individuel à 5 tiroirs ouverts pour une introduction directe des documents. Coulisement parfait, avec butée de sécurité. Pour documents jusqu'au format A4 +. Coloris noir. Dimensions : 284 x 218 x 387 mm. Produit certifié Ange Bleu.



CODE		
168854	-	1

MODULE DE CLASSEMENT RIVIERA

En plastique résistant, 100% recyclable. Bloc de classement 4 tiroirs caractérisé par une façade asymétrique. Les tiroirs très larges acceptent les documents jusqu'au format A4 + et les chemises à élastique. Equipés d'un trou de préhension pour saisir le contenu et d'une butée d'arrêt pour éviter le décrochement. Tiroir : 333 x 250 x H 44 mm, soit 450 feuilles. Superposable. Patins antidérapants fournis. Dimensions : 292 x 386 x 246 mm.



	CODE	DÉSIGNATION	CAPACITÉ		
1	37055	4 tiroirs	450 feuilles	-	1
2	40753	8 tiroirs	200 feuilles	-	1

MODULE DE CLASSEMENT HAPPY

En polystyrène antichoc. Décor contrastant mat et brillant. Tiroirs pour des documents jusqu'au format A4 +, que ce soit des feuilles, des chemises-dossiers ou des chemises à élastique. Tiroirs équipés d'une butée d'arrêt. Patins antidérapants fournis. Tiroirs multicolores amovibles. Dimensions : 292 x 386 x 246 mm.



	CODE	DÉSIGNATION		
1	165194	5 tiroirs	-	1
2	165195	10 tiroirs	-	1

MODULE DE CLASSEMENT MODULO GREY

Réalisé à partir de bouteilles de jus de fruits recyclées. Système de classement élégant et fonctionnel pour documents au format A4+. Modules de hauteur identique à celle d'un classeur à levier, superposables et juxtaposables. Évolutif grâce à 4 hauteurs de tiroirs interchangeables. Coulisement parfait des tiroirs, avec butée de sécurité, poignée confortable et porte-étiquette. Livré avec tous les clips et obturateurs nécessaires au montage et à la finition. Coloris noir/nuances de gris. Dimensions : 350 x 288 x 320 mm. Produit certifié Ange Bleu.



MODULES DE CLASSEMENT



CODE
65873 - 1

MODULE DE CLASSEMENT MODULO

Système de classement élégant et fonctionnel pour documents au format A4+. Composé de 5 tiroirs. Superposable et juxtaposable. Évolutif grâce à 4 hauteurs de tiroirs interchangeables. Coulisement parfait des tiroirs, avec butée de sécurité, poignée confortable et porte-étiquette. Livré avec tous les clips et obturateurs nécessaires au montage et à la finition. Coloris : noir/arlequin. Dimensions : 350 x 288 x 320 mm.



CODE	DÉSIGNATION		
1 158383	3 tiroirs	-	1
2 158384	5 tiroirs	-	1
3 158385	10 tiroirs	-	1



MODULE DE CLASSEMENT MODULO BLACK

Réalisé à partir de bouteilles de jus de fruits recyclées. Format A4+. Modules de hauteur identique à celle d'un classeur à levier. Coulisement parfait des tiroirs, avec butée de sécurité, poignée confortable et porte-étiquette. Livré avec tous les clips et obturateurs nécessaires au montage et à la finition. Coloris noir. Dimensions : 350 x 288 x 320 mm. Produit certifié Ange Bleu.



CODE
65874 - 1

MODULE DE CLASSEMENT MODULO ECOBLACK

Système de classement élégant et fonctionnel pour documents au format A4+. Composé de 10 tiroirs. Superposable et juxtaposable. Tiroirs ouverts pour une meilleure introduction des documents sans les ouvrir. Coulisement parfait des tiroirs, avec butée de sécurité, poignée confortable et porte-étiquette. Livré avec tous les clips et obturateurs nécessaires au montage et à la finition. Coloris noir/gris souris. Dimensions : 350 x 288 x 320 mm. Produit certifié Ange Bleu.



CODE	DÉSIGNATION		
1 158386	5 tiroirs	-	1
2 170962	5 tiroirs + serrure	-	1
3 158387	10 tiroirs	-	1

MODULE DE CLASSEMENT MODULO ARLEQUIN

Réalisé à partir de bouteilles de jus de fruits recyclées. Format A4+. Modules de hauteur identique à celle d'un classeur à levier. Coulisement parfait des tiroirs, avec butée de sécurité, poignée confortable et porte-étiquette. Livré avec tous les clips et obturateurs nécessaires au montage et à la finition. Coloris noir/arlequin glossy. Dimensions : 350 x 288 x 320 mm. Produit certifié Ange Bleu.



CODE	COLORIS		
1 408254	● Gris souris/Framboise	-	1
2 65872	● Noir/Noir glossy	-	1
3 11087	● Noir/Arlequin	-	1
4 408243	● Gris lumière/Bleu	-	1
5 11088	○ Noir/Blanc glossy	-	1
6 11089	● Gris lumière/Noir	-	1



MODULE DE CLASSEMENT BIG BOX

Caisson individuel à 4 tiroirs pour documents jusqu'au format A4+. Monobloc, ultra-rigide. Tiroirs ouverts pour une introduction directe de documents sans les ouvrir. Coulisement parfait des tiroirs, avec butée de sécurité. Dimensions : 347 x 278 x 267 mm. Produit certifié Ange Bleu.



UNITÉ MINIMUM DE VENTE.



CARTON VERT = CONDITIONNÉ PAR (VENTE UNITAIRE SOUS CONDITION).



	CODE	COLORIS		
1	408256	Arlequin	-	1
2	408255	● Noir	-	1



MODULE DE CLASSEMENT BIG BOX

Caisson individuel à 5 tiroirs pour documents au format A4 +. Monobloc, ultra-rigide. Superposable grâce à 4 reliefs prévus à cet effet. Tiroirs ouverts pour une meilleure introduction des documents. Coulisement parfait des tiroirs, avec butée de sécurité et porte-étiquettes. Fourni avec un jeu d'étiquettes "Lundi à Dimanche". Dimensions : 347 x 278 x 271 mm.



	CODE	COLORIS		
1	72157	● Noir/Arlequin	-	1
2	79328	● Noir glossy	-	1
N 3	170963	○ Blanc/Arlequin	-	1



MODULE CLASSEMENT BIG-BOX PLUS

Caisson individuel à 5 tiroirs pour documents au format A4 +. Monobloc, ultra-rigide. Superposable grâce à 4 reliefs. Coulisement des tiroirs, avec butée de sécurité et porte-étiquettes. Fourni avec un jeu d'étiquettes "Lundi à Dimanche". Dimensions : 347 x 278 x 271 mm. Produit certifié Ange Bleu.



	CODE	COLORIS		
1	72150	● Noir	-	1
2	72149	Arlequin	-	1



MODULE DE CLASSEMENT BIG-BOX PLUS À L'ITALIENNE

Caisson individuel à 5 tiroirs pour documents jusqu'au format A4 +. Format à l'italienne (paysage). Profondeur de 270 mm. Superposable grâce à 4 reliefs prévus à cet effet. Coulisement parfait des tiroirs, avec butée de sécurité et porte-étiquettes. Jeu d'étiquettes "Lundi à Dimanche". Dimensions : 270 x 355 x 271 mm. Produit certifié Ange Bleu.



	CODE	DÉSIGNATION		
1	72154	6 tiroirs (3 + 3 hauts)	-	1
2	72156	7 tiroirs (4 + 3 fins)	-	1



MODULE CLASSEMENT STORE-BOX MAXI

Caisson individuel à 6 ou 7 tiroirs, 3 ou 4 tiroirs pour documents jusqu'au format A4 + et 3 tiroirs fins et hauts pour ranger tous les accessoires du bureau. Profondeur de 270 mm. Classement parfait des documents imprimés au format paysage. Superposable grâce à 4 reliefs prévus à cet effet. Coulisement parfait des tiroirs, avec butée de sécurité et porte-étiquettes. Fourni avec un jeu d'étiquettes "Lundi à Dimanche". Coloris arlequin. Dimensions : 270 x 355 x 271 mm. Produit certifié Ange Bleu.



MODULES DE CLASSEMENT



TRIEUR HORIZON ECOBLACK

Trieur individuel à 5 compartiments pour documents jusqu'au format A4+. Format à l'italienne (paysage). Profondeur hors tout de 270 mm. Superposable grâce à 4 reliefs prévus à cet effet. Coloris noir. Dimensions : 270 x 355 x 271 mm. Produit certifié Ange Bleu.



	recyclé	recyclable	CODE	DÉSIGNATION		
1			159312	4 tiroirs	-	1
2			159313	5 tiroirs	-	1
3			159314	6 tiroirs	-	1



BIG BOX BEE BLUE

Polystyrène recyclé. Caisson monobloc, superposable. Ouvertures en façade pour y glisser facilement les documents. Tiroirs coulissants silencieux, avec butée d'arrêt. Garantie 25 ans. Pour documents jusqu'au format A4+. Dimensions : 347 x 278 x 271 mm. Produit certifié Ange Bleu.



	CODE	DÉSIGNATION		
1	170908	3 tiroirs	-	1
N	170909	4 tiroirs	-	1
2	170910	5 tiroirs	-	1
3	170911	6 tiroirs	-	1



MODULE DE CLASSEMENT SUPERPOSABLE

Module de classement Small Box 3 tiroirs Skandi Skandi apporte de la douceur et du naturel à votre organisation. Le module Small-Box est polyvalent. Il permet à la fois de classer des documents, pochettes à élastiques au format A4+ mais également des petits accessoires, des stylos, des notes, ou des dosettes de café / sachets de thé / serviettes en papier... Il trouve sa place au bureau, comme à la maison. Avec sa faible hauteur (13,5cm), ce module 3 tiroirs peut être utilisé comme réhausseur d'écran, tandis que sa large profondeur lui permet d'accueillir une machine à café. Le caisson est résistant, ultra rigide et durable, garanti 25 ans. Il est aussi superposable grâce aux 4 reliefs qui assurent la stabilité des caissons. Les tiroirs sont agréables à utiliser, coulissants et silencieux équipés d'une butée d'arrêt de sécurité. Ils sont équipés de porte-étiquette pour identifier chaque compartiment. Les tiroirs sont agréables à utiliser, coulissants et silencieux équipés d'une butée d'arrêt de sécurité. Ils sont équipés de porte-étiquette pour identifier chaque compartiment.

BOÎTES DE RANGEMENT



	CODE	COLORIS	DIMENSIONS INTÉRIEURES (MM)	PAQUET DE		
1	604500	Assortis	140 x 100 x 60 mm	4 unités	-	1
2	604532	Rose	290 x 210 x 120 mm	2 unités	-	1
3	604533	Bleu	430 x 290 x 160 mm		-	1



BOÎTES DE RANGEMENT

Pack de 4 caisses pliantes et empilables mesurant 14 x 10 x 6 cm. Coloris assortis : bleu gris, rose corail, beige et moutarde. Elles permettent de conserver tous les objets de manière sûre et ordonnée : les produits de nettoyage, les vêtements, les outils, les déménagements, les jouets et même pour organiser et donner une touche esthétique à un bureau.



UNITÉ MINIMUM DE VENTE.



CARTON VERT = CONDITIONNÉ PAR (VENTE UNITAIRE SOUS CONDITION).

Scotch®

La marque iconique
qui vous accompagne
depuis 100 ans



Choisissez le ruban Scotch® adapté à votre besoin!



Ruban Scotch® Magic™
Ruban mat invisible



Ruban Scotch® Magic™
Ruban mat invisible adhésif
à base de plantes



Ruban Scotch® Crystal
Ruban brillant, colle
instantanément.



Ruban Scotch® Super-Hold
Ruban brillant, Transparent

RÉPARER

SCELLER

SÉCURISER



Ruban Wall-Safe Scotch®
Ruban repositionnable.
Pour des fixations légères
temporaires.

MODIFIER



Ruban Double-Face Scotch®
Deux faces adhésives puissantes,
idéal pour les fixations légères.

CRÉER



Dévidoirs compatibles avec
tous les rubans de 19 mm

FACILITER



BLOCS, CAHIERS ET CARNETS

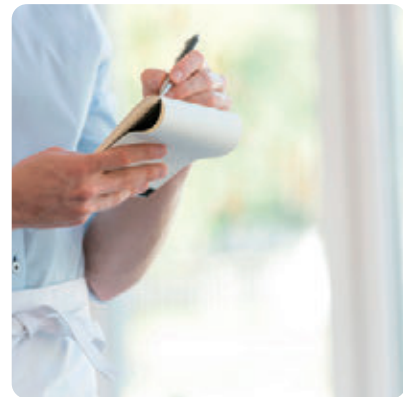

ICONOGRAPHIE



Unie



Point



Séyès

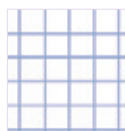

5 x 5



Lignée



Lignée+margin



Lignée 6 mm

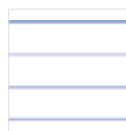

Lignée 7 mm

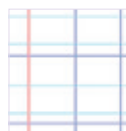

Double ligne 2 mm avec margin



Double ligne 3 mm avec margin



Musique



Format



Nombre de feuilles



Grammage du papier



Microperforé



Perforateurs



Avec une bande de couleur



Avec margin



Z- Notes



Nombre de feuilles



Épaisseur



Coil-lock



NOUVEAU ECONOMIQUE



Post-it **INDEX** **SOYEZ ORGANISÉ ET EFFICACE AVEC LES MARQUE-PAGES POST-IT®**

REPÉRER
Faites ressortir les informations importantes

PLANIFIER
Organisez vos journées et votre calendrier facilement

PRIORISER
Optimisez votre façon de travailler en priorisant vos tâches

NOUVEAUX PACKS Index souples, Index rigides, Index papier



CODE	COLORIS		
27525	Bleu	-	1
27526	Rouge	-	1
27527	Jaune	-	1
27530	Vert	-	1
26430	Set de 3 paquets violet, bleu et vert	-	1
26431	Set de 3 paquets rouge, orange et vert	-	1

MARQUE-PAGES STANDARDS INDEX

50 index par distributeur sauf set de 3 (20 index pour chaque couleur). Facilitent la recherche d'informations. Dimensions : 25 x 44 mm.



CODE
407778 - 1

MARQUE-PAGES STANDARDS INDEX

Bloc de 50 marque-pages standards (25 x 44 mm). Coloris : rouge, vert, jaune et bleu. 2 recharges marque-pages flèches gratuites (12 x 44 mm). Lot de 4 blocs + 2 recharges flèches.



Q-CONNECT®



CODE
17808 1 10

MARQUE-PAGES STANDARDS

Bloc de 40 marque-pages repositionnables. Coloris translucides. Dimensions : 25 x 45 mm. Pochette de 4 blocs de couleur.



	CODE	COLORIS		
1	13415	Coloris standards	-	1
2	62025	Coloris néon	-	1

MARQUE-PAGES MINI INDEX + FLÈCHES

Distributeur de marque-pages. Coloris classique : bleu, jaune, rouge et vert. Dimensions : 12 x 44 mm. Lot de 4 blocs de 24 index

Q-CONNECT®



CODE
39971 1 10

MARQUE-PAGES PAPIER

Bloc de 50 marque-pages repositionnables en papier. Dimensions : 20 x 50 mm. Pochette de 4 blocs de couleur.



	CODE	COLORIS	BLOC DE	LOT DE		
1	407780	Coloris classiques : rouge, vert, bleu et jaune	Bloc de 35 index	4 blocs	-	1
2	62024	Coloris vifs : jaune, violet, rose et bleu	Bloc de 35 index	4 blocs	-	1
3	22640	Coloris assortis : bleu, jaune, rouge, vert et violet	Bloc de 20 index	5 blocs	-	1

MARQUE-PAGES MINI INDEX

Bloc de marque-pages étroits. Dimensions : 12 x 44 mm.



MARQUE-PAGES REPOSITIONNABLES

Q-CONNECT®



CODE
37970 - 1

MARQUE-PAGES MINI

Bloc de 20 index. Coloris assortis : bleu, rouge, jaune, vert et orange.
Dimensions : 12 x 45 mm. Kit de poche de 5 blocs.



	CODE	FORMAT	LOT DE		
1	39240	15 x 50 mm	5 blocs néon 100 feuilles	-	1
2	169255	15 x 50 mm	10 blocs assortis de 50 feuilles	-	1

MARQUE-PAGES PAPIER INDEX

Marque-pages en papier. Idéal pour prendre de brèves notes. Couleurs brillantes pour trouver rapidement l'information. Produit certifié PEFC.



1



2



3



	CODE	COLORIS	DIMENSIONS	LOT DE		
1	62026	Coloris standards : bleu, jaune, rose et violet	15,8 x 38,1 mm	4 blocs de 10 index	-	1
2	18624	Rouge, jaune et bleu	25 x 44 mm	3 blocs de 22 index	-	1
3	13416	Rose, vert et orange	25 x 44 mm	3 blocs de 22 index	-	1

MARQUE-PAGES INDEX RIGIDES

Marque-pages plus rigides pour des consultations régulières. Coloris assortis.



CODE
170588 - 1

MARQUE-PAGES INDEX RIGIDES

Bloc de 6 marque-pages plus rigides pour des consultations régulières.
Coloris : bleu, rouge, vert et jaune. Dimensions : 50 x 38 mm. Lot de 4 blocs.



CODE
407786 1 36

MARQUE-PAGES INDEX "SIGNEZ ICI"

Index transparent avec impression signature et flèche rouge directionnelle sur fond jaune pour repérer où signer au plus vite. Coloris jaune.
Dimensions : 25,4 x 44 mm. Distributeur de 50 index.



UNITÉ MINIMUM DE VENTE.



CARTON VERT = CONDITIONNÉ PAR (VENTE UNITAIRE SOUS CONDITION).



	CODE	DIMENSIONS		
1	170052	47,6 x 47,6 mm	-	1
2	43937	76 x 127 mm	-	12

BLOCS-NOTES REPOSITIONNABLES SUPER STICKY

Bloc de 90 feuilles repositionnables. Produit certifié PEFC.



	CODE	DÉSIGNATION	DIMENSIONS		
	49236	16 blocs + 2 offerts	76 x 76 mm	-	1

BLOCS-NOTES REPOSITIONNABLES SUPER STICKY

Bloc de 90 feuilles repositionnables. Adhésif renforcé. Coloris jaune. Produit certifié PEFC.



	CODE	DÉSIGNATION	DIMENSIONS		
1	77873	Lot de 16 + 4 gratuits	76 x 76 mm	-	1
2	159271	Value pack de 24 blocs dont 6 gratuits	76 x 76 mm	-	1
3	159272	Value pack de 24 blocs dont 6 gratuits	127 x 76 mm	-	1

BLOCS-NOTES REPOSITIONNABLES JAUNES

Bloc non filmé de 100 feuilles repositionnables. Stockage pratique dans les tiroirs ou les armoires. Produit certifié PEFC.



	CODE	DÉSIGNATION	DIMENSIONS		
1	15010	Étui de 3 blocs 653	38 x 51 mm	-	1
	21724	Bloc 656	51 x 76 mm	1	12
2	21726	Bloc 654	76 x 76 mm	-	12
3	21717	Bloc 657	76 x 102 mm	-	12
4	21729	Bloc 655	76 x 127 mm	-	12

BLOCS-NOTES REPOSITIONNABLES JAUNES

Bloc de 100 feuilles repositionnables. Produit certifié PEFC.



	CODE	DÉSIGNATION	DIMENSIONS		
	17794	3 blocs	38 x 51 mm	1	4
	17795	1 bloc	51 x 76 mm	1	12
	10835	1 bloc	76 x 76 mm	1	12
	17796	1 bloc	76 x 102 mm	1	12
	10836	1 bloc	76 x 127 mm	1	12

BLOCS-NOTES REPOSITIONNABLES QUICK NOTES

Bloc de 100 feuilles repositionnables. 5 dimensions disponibles.



	CODE	DIMENSIONS		
	162227	38 x 51 mm	-	1
	162226	76 x 76 mm	-	1
	162240	76 x 127 mm	-	1

BLOCS-NOTES REPOSITIONNABLES

Bloc de 100 feuilles. Papier 100% recyclé. Coloris jaune. Emballage carton. Pack de 12 unités.



BLOCS-NOTES REPOSITIONNABLES JAUNES

Q-CONNECT®



CODE
948824 1 12



BLOC-NOTES QUICK NOTES RECYCLÉES

Bloc de 100 feuilles repositionnables en papier 100 % recyclé. Très utile pour se souvenir d'informations. Coloris jaune. Dimensions : 76 x 76 mm.



	CODE	LOT DE		
1	407792	6 blocs	-	1
2	407794	16 blocs	-	1

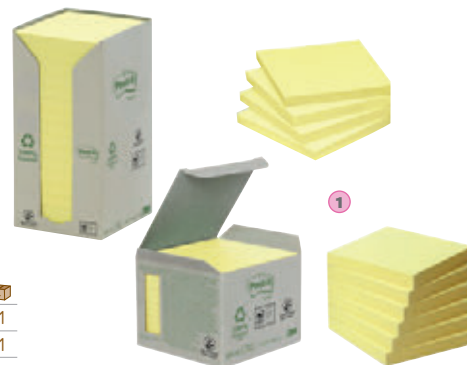

BLOCS-NOTES REPOSITIONNABLES RECYCLÉES JAUNES

Bloc de 100 feuilles repositionnables en papier 100% recyclé. Coloris jaune. Dimensions : 76 x 76 mm. Produit certifié PEFC.

BLOCS-NOTES REPOSITIONNABLES DE COULEUR



1



2



3



	CODE	DIMENSIONS	LOT DE		
1	164611	47,6 x 47,6 mm	12 blocs	-	1
2	164612	76 x 76 mm	6 blocs	-	1
3	164613	76 x 127 mm	6 blocs	-	1

BLOCS-NOTES REPOSITIONNABLES SUPER STICKY COULEURS "PLAYFUL"

Bloc de 90 feuilles repositionnables. Adhésif renforcé. Coloris assortis. Produit certifié PEFC.



1



2



3



	CODE	DIMENSIONS	LOT DE		
1	164614	47,6 x 47,6 mm	12 blocs	-	1
2	164615	76 x 76 mm	6 blocs	-	1
3	164616	76 x 127 mm	6 blocs	-	1

BLOCS-NOTES REPOSITIONNABLES SUPER STICKY COULEURS "SOULFUL"

Bloc de 90 feuilles repositionnables. Adhésif renforcé. Coloris assortis. Produit certifié PEFC.



1



2



3



	CODE	DIMENSIONS	LOT DE		
1	62012	47,6 x 47,6 mm	12 blocs	-	1
2	47217	76 x 76 mm	6 blocs	-	1
3	47218	76 x 127 mm	6 blocs	-	1

BLOCS-NOTES REPOSITIONNABLES SUPER STICKY COULEURS CARNIVAL

Bloc de 90 feuilles repositionnables. Adhésif renforcé. Coloris assortis. Produit certifié PEFC.



1



2



3



	CODE	DIMENSIONS	LOT DE		
1	62013	47,6 x 47,6 mm	12 blocs	-	1
2	62014	76 x 76 mm	6 blocs	-	1
3	62015	76 x 127 mm	6 blocs	-	1
	62018	101 x 152 mm	3 blocs	-	1

BLOCS-NOTES REPOSITIONNABLES SUPER STICKY COULEURS COSMIC

Blocs de 70 ou 90 feuilles repositionnables. Adhésif renforcé. Coloris assortis pastels : bleu, rose et vert. Produit certifié PEFC.



UNITÉ MINIMUM DE VENTE.



CARTON VERT = CONDITIONNÉ PAR (VENTE UNITAIRE SOUS CONDITION).



Les bonnes idées commencent ici !

Que vous souhaitiez partager un message, définir un rappel, partager une idée, réfléchir en équipe ou écrire une liste de choses à faire, la marque Post-it® a la solution qu'il vous faut.



notes

Notes originales Post-it® : pour coller sur du papier



Existents aussi en version

- Papier 100% recyclé
- Z-Notes



super sticky notes

Notes Super Sticky Post-it® : pour les surfaces verticales et difficiles



Un pouvoir adhésif **2x plus fort*** pour des Notes qui **collent plus** et **plus longtemps** !



SUPER COLLANT
Adhésif super puissant



TENUE LONGUE DURÉE
Reste collé très longtemps



Adhésif fabriqué avec 60% de ressources renouvelables



SUPER POLYVALENT
Colle sur tous types de surfaces



REPOSITIONNABLE
Ne laisse pas de résidus

Existents aussi en version

- Papier 100% recyclé
- Z-Notes

- Z-Notes



CERTIFIÉ PEFC – papier provenant de forêts certifiées, renouvelables et gérées de manière responsable.
*Les Notes Super Sticky Post-it® ont un pouvoir adhésif 2x plus fort que les Notes standard Post-it®



BLOCS-NOTES REPOSITIONNABLES DE COULEUR

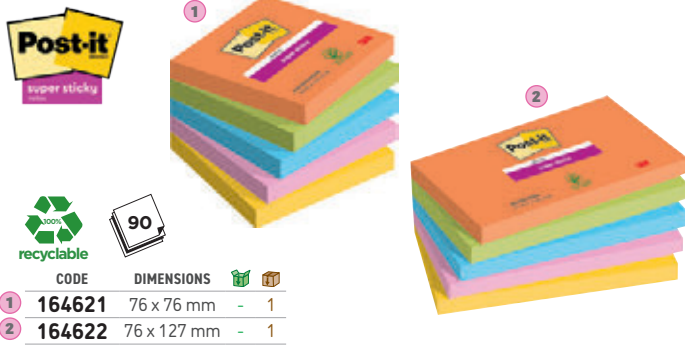

	CODE	DIMENSIONS		
1	164621	76 x 76 mm	-	1
2	164622	76 x 127 mm	-	1

BLOCS-NOTES REPOSITIONNABLES SUPER STICKY "BOOST COLOUR"

Bloc de 90 feuilles repositionnables. Adhésif renforcé. Coloris assortis. Lot de 5 blocs. Produit certifié PEFC.



	CODE	DIMENSIONS	LOT DE		
1	23631	38 x 51 mm	12 blocs	-	1
2	39243	76 x 76 mm	6 blocs	-	1
3	39249	76 x 127 mm	6 blocs	-	1

BLOCS-NOTES REPOSITIONNABLES COULEURS "ÉNERGIE"

Bloc de 100 feuilles repositionnables. 5 coloris assortis. Produit certifié PEFC.



	CODE		
	49238	-	1

BLOCS-NOTES REPOSITIONNABLES SUPER STICKY COLORIS ASSORTIS

Bloc de 90 feuilles repositionnables. Adhésif renforcé. Coloris assortis néon: bleu, orange, fuchsia et vert. Dimensions : 76 x 76 mm. Barquette de 24 blocs dont 3 offerts. Produit certifié PEFC.



	CODE		
	159273	-	1

BLOCS-NOTES REPOSITIONNABLES EN BARQUETTE

Bloc de 100 feuilles repositionnables. Coloris assortis. Dimensions : 76 x 76 mm. Value-pack de 24 blocs dont 6 gratuits. Produit certifié PEFC et FSC.

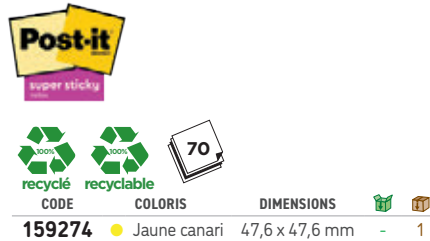

	CODE	COLORIS	DIMENSIONS		
	159274	● Jaune canari	47,6 x 47,6 mm	-	1

BLOC-NOTES REPOSITIONNABLES SUPER STICKY RECYCLÉES COULEUR

Bloc de 70 feuilles repositionnables 100% recyclées. Lot de 12 blocs. Produit certifié PEFC.



	CODE	COLORIS		
1	38961	● Jaune	-	1
2	39248	Énergie intense	-	1
3	24365	Light relax	-	1
4	407818	Rose pastel	-	1
5	36907	Light Énergie	-	1

BLOCS CUBE DE NOTES REPOSITIONNABLES

Cube de 450 feuilles repositionnables. Dimensions : 76 x 76 mm. Produit certifié PEFC.



	CODE	COLORIS	DIMENSIONS		
1	162246	Bleu, rose ou vert pastels	38 x 51 mm	-	1
2	162239	Bleu ou rose pastels	76 x 76 mm	-	1
3	162512	Coloris pastels assortis: bleu, rose, jaune ou vert	76 x 127 mm	-	1

BLOCS-NOTES REPOSITIONNABLES

Blocs de 100 feuilles. Papier 100% recyclé. Blocs monocouleur. Emballage carton. Pack de 12 unités.

BLOCS, CAHIERS ET CARNETS



UNITÉ MINIMUM DE VENTE.



CARTON VERT = CONDITIONNÉ PAR (VENTE UNITAIRE SOUS CONDITION).



BLOCS-NOTES REPOSITIONNABLES DE COULEUR

Q-CONNECT®



	CODE	COLORIS	NOMBRE DE FEUILLES		
1	17804	Jaune	400	-	1
2	17805	Couleurs pastel	400	-	1
3	17806	Couleurs néon	320	-	1

BLOCS CUBES DE NOTES REPOSITIONNABLES QUICK NOTE

Blocs de 400 ou 320 feuilles repositionnables. Collent sur tous les supports (papier, téléphone, bureau) sans laisser de traces. Dimensions : 76 x 76 mm.



	CODE	COLORIS	DÉSIGNATION		
	18543	Jaune	350 feuilles	-	1

BLOC CUBE DE NOTES REPOSITIONNABLES SUPER STICKY

Bloc cube de feuilles repositionnables. Adhésif renforcé qui colle pratiquement sur toutes les surfaces difficiles. Dimensions : 76 x 76 mm. Produit certifié PEFC.

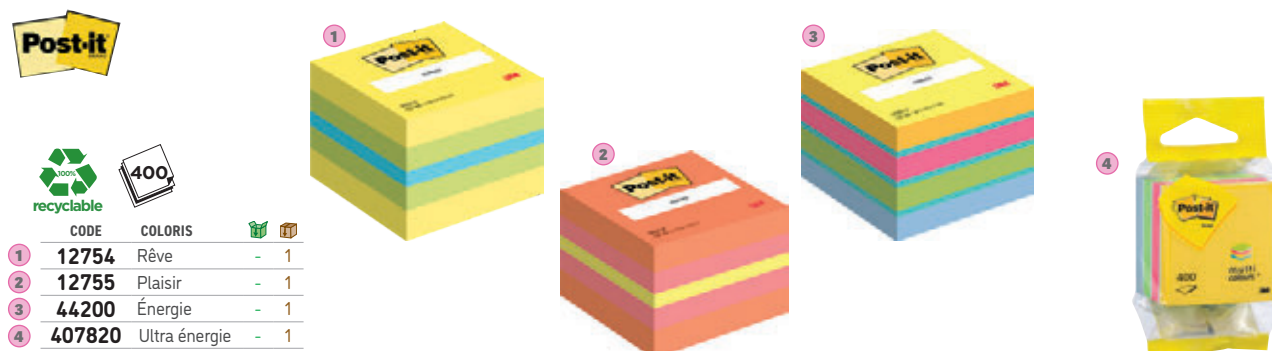

	CODE	COLORIS		
1	12754	Rêve	-	1
2	12755	Plaisir	-	1
3	44200	Énergie	-	1
4	407820	Ultra énergie	-	1

BLOCS-NOTES REPOSITIONNABLES MINIS

Bloc de 400 feuilles repositionnables. Dimensions : 51 x 51 mm. Produit certifié PEFC.

BLOCS-NOTES REPOSITIONNABLES COULEURS NÉON

Q-CONNECT®



	CODE		
	162514	-	1

BLOC-NOTES REPOSITIONNABLES ZIG-ZAG

Bloc de 100 feuilles. Compatibles avec les dévidoirs 168503. Coloris néons intenses : jaune, orange, rose et vert. Dimensions : 76 x 76 mm. Pack de 6 unités.

Q-CONNECT®



	CODE		
	162515	-	1

BLOCS-NOTES REPOSITIONNABLES ASSORTIMENT FLUO ET PASTEL

Blocs mono-couleur de 100 feuilles. Coloris assortis : orange pastel, lilas, rose fluo, bleu fluo et vert fluo. Produit certifié FSC. Dimensions : 76 x 76 mm. Pack de 12 unités.

Q-CONNECT®

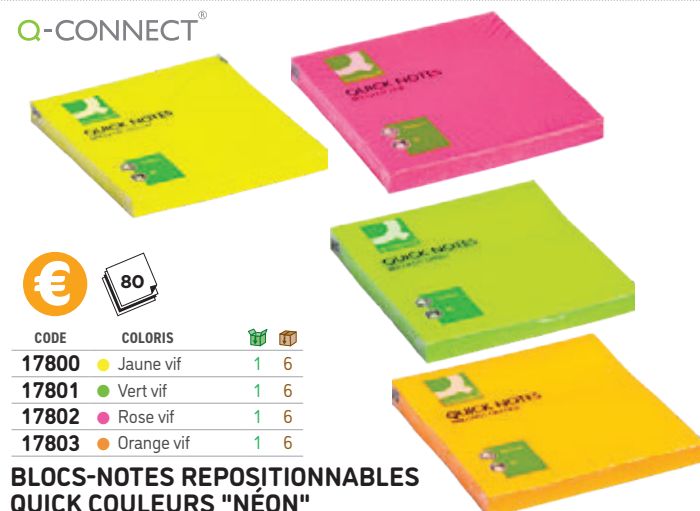

	CODE	COLORIS		
	17800	Jaune vif	1	6
	17801	Vert vif	1	6
	17802	Rose vif	1	6
	17803	Orange vif	1	6

BLOCS-NOTES REPOSITIONNABLES QUICK COULEURS "NÉON"

Bloc de 80 feuilles repositionnables. Coloris brillants. Dimensions : 76 x 76 mm.



	CODE	COLORIS	DIMENSIONS		
1	21059	Jaune fluo	76 x 76 mm	1	6
2	21061	Vert fluo	76 x 76 mm	1	6
3	21062	Jaune fluo	76 x 127 mm	1	6
4	77871	Vert fluo	76 x 127 mm	-	1

BLOCS-NOTES REPOSITIONNABLES

Bloc de 100 feuilles repositionnables. Produit certifié PEFC.



BLOCS-NOTES REPOSITIONNABLES COULEURS NÉON

Q-CONNECT®

1



3



2



4



	CODE	DIMENSIONS	LOT DE	NOMBRE DE FEUILLES		
1	17807	38 x 51 mm	3 blocs	50	1	10
2	17798	76 x 76 mm	12 blocs	80	-	1
3	17799	76 x 127 mm	12 blocs	100	-	1
4	928601	38 x 51 mm	4 blocs assortis	80	-	1

BLOCS-NOTES REPOSITIONNABLES COULEURS "NÉON"

Bloc de feuilles repositionnables. Coloris assortis. Produit certifié FSC.

Q-CONNECT®



	CODE	DIMENSIONS		
	155147	70 x 70 mm	-	1
	155148	70 x 100 mm	-	1



BLOCS-NOTES REPOSITIONNABLES QUICK NOTES COULEURS NÉON ÉLECTROSTATIQUES

Bloc de 100 feuilles électrostatiques auto-adhésives. Adhèrent à n'importe quelle surface sans colle. Disposez-les sur un mur, une fenêtre, une porte, un tableau, une table, etc. S'enlèvent facilement sans laisser de résidu adhésif. Coloris assortis.

BLOCS-NOTES REPOSITIONNABLES TRANSPARENTES



	CODE		
	159275	-	1

BLOC-NOTES REPOSITIONNABLES TRANSPARENTES

Bloc de 36 feuillets transparents repositionnables. Idéal pour annoter, calquer, sketcher, etc. Dimensions : 73 x 73 mm.

Q-CONNECT®

1



2



	CODE	COLORIS		
1	162513	● Jaune fluo	-	1
2	162228	○ Blanc	-	1

BLOC-NOTES REPOSITIONNABLES SEMI-TRANSPARENTES

Bloc de 50 feuilles adhésives transparentes qui permettent de faire des annotations sur des documents sans les abîmer ou de calquer. Dimensions : 76 x 76 mm.

BLOCS-NOTES REPOSITIONNABLES Z-NOTES



	CODE	COLORIS	DÉSIGNATION	FORMAT		
1	43944	● Jaune	90 feuilles*	76 x 76 mm	-	12
2	43945	● Jaune	90 feuilles*	76 x 127 mm	-	12
	21580	● Jaune	100 feuilles	76 x 76 mm	-	12
	21581	● Jaune	100 feuilles	76 x 127 mm	-	12

*Super Sticky

BLOC-NOTES REPOSITIONNABLES SUPER Z-NOTES

Bloc de super Z-notes repositionnables. Produit certifié PEFC.

1



2



UNITÉ MINIMUM DE VENTE.



CARTON VERT = CONDITIONNÉ PAR (VENTE UNITAIRE SOUS CONDITION).



REPÉRER, PLANIFIER, ORGANISER ET PRIORISER

LA MARQUE POST-IT® VOUS OFFRE LA SOLUTION
POUR ÊTRE EFFICACE

REPÉRER

Faites ressortir les informations importantes



PLANIFIER

Organisez vos journées et votre calendrier facilement



ORGANISER

Le meilleur outil pour organiser vos dossiers et fichiers



PRIORISER

Optimisez votre façon de travailler en priorisant vos tâches



NOUVEAUX PACKS

REPÉRER PLUS FACILEMENT
LE PRODUIT QU'IL VOUS FAUT !



Index souples



Index rigides



Index papier

BLOCS-NOTES REPOSITIONNABLES Z-NOTES



CODE 407788 - 1

BLOC-NOTES REPOSITIONNABLES SUPER Z-NOTES

Bloc de Z-notes Super Sticky repositionnables. 100 feuilles. Coloris jaune. Format : 76 x 76 mm. Lot de 5 blocs. Produit certifié PEFC.



1 164625 Boost : orange, vert, bleu, rose, jaune 90 feuilles - 1
2 62021 Carnival : jaune néon, vert néon, fuchsia 100 feuilles - 1

BLOC-NOTES REPOSITIONNABLES Z-NOTES COULEURS

Bloc de feuilles Z-notes repositionnables. Coloris assortis. Dimensions : 76 x 76 mm. Lot de 5. Produit certifié PEFC.



CODE 12773 - 1

BLOCS-NOTES REPOSITIONNABLES RECHARGES Z-NOTES NÉON

Bloc de 100 feuilles recharge Z-notes néon assortis. Format : 76 x 76 mm. Lot de 6 blocs. Produit certifié PEFC.

DÉVIDOIRS DE NOTES REPOSITIONNABLES

Q-CONNECT®

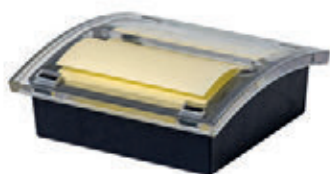

CODE 168503 - 1

DÉVIDOIR DE NOTES ADHÉSIVES

Base en ABS noir et couvercle distributeur en polystyrène. Solide et stable. Comprend 1 bloc de 100 notes en zig-zag 76 x 76 mm jaune. Compatible tout type de bloc de notes zig-zag 76 x 76 mm. Dimensions : 106 x 106 x 40 mm.



CODE 159276 - 1

DÉVIDOIR BLOCS Z-NOTES CHOUETTE

Dévidoir Z-notes en forme de chouette. Livré avec 2 blocs 76 x 76 mm de 45 feuilles. Notes certifiées PEFC. Coloris noir mat.



BLOCS-NOTES REPOSITIONNABLES GRAND FORMAT



recyclable
CODE 21716 1 6

BLOC-NOTES REPOSITIONNABLE GRAND FORMAT

Bloc de 100 feuilles de notes repositionnables lignées jaunes.
Dimensions : 102 x 152 mm. Produit certifié PEFC.



recyclable
CODE 407808 - 1

BLOCS-NOTES REPOSITIONNABLES SUPER STICKY GRAND FORMAT

Bloc de 45 feuilles. Adhésif renforcé. 4 coloris : vert néon, jaune néon, orange néon et fuchsia. Dimensions : 203 x 152 mm. Lot de 4 blocs.
Produit certifié PEFC.



	CODE	COLORIS		
1	159277	Jaune pastel	-	1
2	159278	Assortis	-	1



BLOCS-NOTES REPOSITIONNABLES SUPER STICKY RECYCLÉES LIGNÉES

Blocs de 45 feuilles régleure lignées. Papier 100% recyclé. Notes adhésives repositionnables grand format avec adhésif renforcé qui tient plus fermement et plus longtemps. Dimensions : 102 x 152 mm. Lot de 4 blocs. Produit certifié PEFC.

PORTE-BLOCS

Q-CONNECT®



CODE	COLORIS		
155962	Rouge	-	1
155960	Blanc	-	1
155963	Vert	-	1
155961	Bleu ciel	-	1



PORTE-BLOC EN POLYPROPYLÈNE

Fabriqué en plastique rigide avec pince métallique de grande résistance pour un maintien parfait des feuilles. Surface lisse pour faciliter l'écriture. Coloris vifs. Dimensions : 210 x 297 mm.

Q-CONNECT®



CODE 39490 - 1



PORTE-BLOC EN PLASTIQUE

Fabriqué en plastique rigide avec pince métallique de grande résistance pour maintenir parfaitement les feuilles. Surface lisse pour faciliter l'écriture. Coloris bleu. Dimensions : 228 x 320 mm.

Q-CONNECT®



CODE	COLORIS		
17720	Bleu	-	1
168502	Noir	-	1



PORTE-BLOC EN PVC ÉCONOMIQUE

Fabriqué en carton recouvert de PVC. Contient un porte-stylo. Idéal pour la prise de notes. Dimensions : 310 x 220 mm.



UNITÉ MINIMUM DE VENTE.



CARTON VERT = CONDITIONNÉ PAR (VENTE UNITAIRE SOUS CONDITION).

PORTE-BLOCS

Q-CONNECT®



A4 4mm

CODE	COLORIS		
937682	● Noir	-	1
937683	○ Transparent	-	1

PORTE-BLOC EN POLYPROPYLÈNE

Fabriqué en polypropylène avec pince métallique. Dimensions : 210 x 297 mm.

Q-CONNECT®



A4+ 1mm

CODE		
155770	-	1

PORTE-BLOC EN MÉTAL

Fabriqué en métal résistant, avec pince en métal de 15 cm de grande résistance pour tenir parfaitement les feuilles. Surface lisse pour faciliter l'écriture. Couleur argent. Dimensions : 229 x 358 mm.

MAUL



A4 N

CODE	COLORIS		
170193	● Bleu	-	1
170194	● Noir	-	1

PORTE-BLOC EN PLASTIQUE

Très robuste : plaque composée de 2 couches de polypropylène flexible. Utilisable par des températures de -10°C à +60°C, résistant à l'eau. Idéal pour des usages spéciaux: boulangeries, chambres et camions frigorifiques. Pour emporter en route: léger comme une plume. Design moderne : surface gaufrée facilitant la préhension. Solide : pince à arceau chromée avec anse de manipulation. Agréable : pince à arceau avec coins de protection en matière plastique. Pratique : avec patte d'accrochage rétractable. Ouverture de la pince env. 0,8 cm, épaisseur de la plaque 0,25 cm.

Q-CONNECT®



3mm

CODE	FORMAT		
926147	A4	-	1
30021	A3	-	1

PORTE-BLOC CARTON

Fabriqué en carton très rigide avec pince métallique de 15 cm. Couleur carton naturel.

MAUL



A4

N

CODE	COLORIS		
170189	○ Blanc	-	1
170190	● Rouge	-	1
170191	● Bleu	-	1
170192	● Noir	-	1

PORTE-BLOC EN PLASTIQUE RECYCLE

Il est composé de plastique PS recyclé (matériau post-consommation). Label écologique « Ange Bleu ». Fabriqué en Allemagne : durable et socialement responsable. 3 ans de garantie. Bordé sur le côté gauche, porte-stylo intégré au clip. Pince à ancre en plastique avec tubes métalliques puissants. Ouverture de serrage env. 0,8 cm. Épaisseur de la plaque 0,3 cm. Dimension: 229 x 358 mm.

MAUL



A5 N

CODE		
170195	-	1

PORTE-BLOC PLASTIFIÉ

Pour les économes. Plaque en carton recouvert d'un film plastique. Solide : pince à arceau chromée avec anse de manipulation. Écologique car sans emballage avec papier d'insertion recyclable, sans plastique. Pratique : avec patte d'accrochage rétractable. Ouverture de la pince env. 0,8 cm. Épaisseur de la plaque 0,29 cm.



PORTE-BLOCS

MAUL



CODE
170196 - 1

PORTE-BLOC À RABAT

Le champion de l'endurance parmi les dossiers. Très robuste: plaque composée de 2 couches de polypropylène flexible. Utilisable par des températures de -10°C à +60°C, résistant à l'eau. Idéal pour des usages spéciaux: boulangeries, chambres et camions frigorifiques.. Pour emporter en route: léger comme une plume. Design moderne : surface gaufrée facilitant la préhension, face interne noire. Agréable : pince à arceau avec coins de protection en matière plastique. Protège les documents de la salissure. Robuste: pince plate à arceau avec anse de manipulation. Pratique: avec patte d'accrochage rétractable. Ouverture de la pince env. 0,8 cm, épaisseur de la plaque 0,2 cm.

MAUL

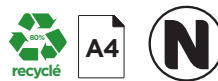
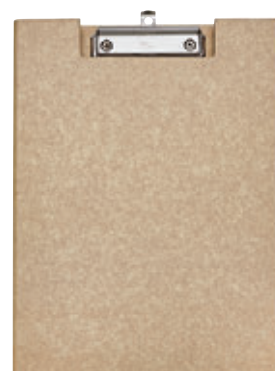

CODE COLORIS
170197 ● Kraft - 1
170198 ● Noir - 1

PORTE-BLOC À RABAT

En carton solide (2100 g/m²) avec pelliculage en papier naturel. greener@work : entièrement libre de plastique, avec papier d'insertion – pas d'emballage, recyclable. Surface lisse. Design en matériau naturel, agréable et chaud au toucher. Multiples possibilités de personnalisation : à peindre, à dessiner ou à coller. Solide : pince plate à arceau chromée avec anse de manipulation pour un maintien sûr des documents. Pratique : avec patte d'accrochage rétractable. Pince à arceau chromée. Ouverture de la pince env. 0,8 cm. Épaisseur de la plaque 2,8 mm.

APLI



CODE
76728 - 1

PORTE-BLOC PLAQUE ALUMINIUM

Porte-bloc pour format A4 avec plaque en aluminium et pince métallique. Dimensions : 230 x 320 mm.

EXACOMPTA



CODE
76978 - 1

PORTE-BLOC À RABAT EXABOARD

Porte-bloc à rabat en polypropylène recyclé à plus de 80%. Élastique pour maintenir le rabat. Porte-stylo. Pochette A4 sur le rabat pour insérer des documents. Coloris noir. Dimensions : 235 x 335 mm.

Q-CONNECT®



CODE COLORIS
926152 ● Bleu - 1
926153 ● Rouge - 1
926154 ● Vert - 1
17721 ● Noir - 1

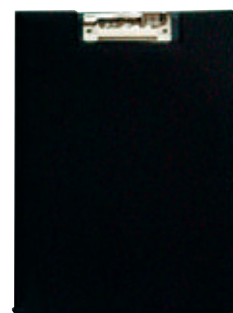

PORTE-BLOC DOUBLE AVEC PINCE ET RABAT

Porte-bloc en PVC avec pince métallique. Comprend une couverture, une poche transparente à l'intérieur et un porte-stylo. Pince de grande résistance pour un parfait maintien du papier. Pour format A4. Dimensions : 240 x 333 mm.



UNITÉ MINIMUM DE VENTE.



CARTON VERT = CONDITIONNÉ PAR (VENTE UNITAIRE SOUS CONDITION).

BLOCS CUBES

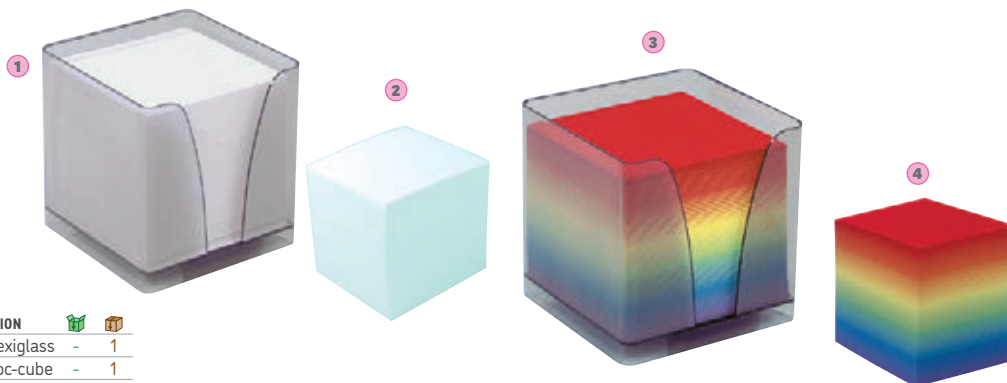

590 80 g/m²

CODE	COLORIS	DÉSIGNATION		
38600	○ Blanc	Bloc-cube plexiglass	-	1
38601	○ Blanc	Recharge bloc-cube	-	1
21683	■ Arc-en-ciel	Bloc-cube plexiglas	-	1
38951	■ Arc-en-ciel	Recharge bloc-cube	-	1

BOÎTE DISTRIBUTRICE BLOCS DE PAPIER AVEC RECHARGE

Bloc cube en plexiglas fumé avec encoche de préhension. 1 recharge 590 feuilles 80 g/m² incluse. Dimensions : 90 x 90 mm. Produit certifié PEFC.



700 80 g/m²

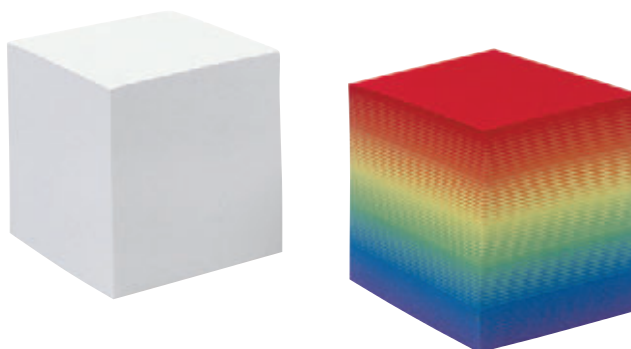

CODE	COLORIS		
38599	○ Blanc	-	1
38962	■ Arc-en-ciel	-	1

BLOCS-CUBES DE PAPIER ENCOLLÉ

Bloc cube de 700 feuilles en papier encollé 80 g/m². Dimensions : 90 x 90 mm. Produit certifié PEFC.

BLOCS DE COMMUNICATION



CODE		
79092	-	1

BLOC-NOTES DE BUREAU

Bloc-notes unique en verre trempé équipé d'un tiroir pratique et discret pour marqueurs, trombones, etc. Se positionne sur la droite ou la gauche du bloc-notes. Alternative élégante à la prise de notes sur papier. Excellente effaçabilité et résistance maximale aux taches d'encre, aux traces de marqueur, aux rayures et aux bosses. Design moderne. Entretien facile. Marqueur Nobo inclus. Coloris blanc. Dimensions : 460 x 60 x 150 mm. Poids : 1,18 kg.



160 80 g/m²

CODE	DÉSIGNATION	DIMENSIONS		
36679	Feuilles non perforées	148 x 210 mm (A5)	1	10

* Compatible avec l'application Scribzee.

BLOCS DE PAPIER MÉMO

Bloc couverture enduite, 160 pages. Reliure intégrale : écriture facile recto/verso et en haut de page. Régure 5 x 5. Produit certifié PEFC.



160 80 g/m²

CODE	COLORIS	DIMENSIONS		
11127	● Orange	105 x 148 mm (A6)	-	1
11128	● Orange	148 x 210 mm (A5)	-	1
11130	● Orange	210 x 297 mm (A4)	-	1
11129	● Noir	148 x 210 mm (A5)	-	1
11131	● Noir	210 x 297 mm (A4)	-	1

BLOCS DE BUREAU CLASSIC

Couverture en carte. Dessous cartonné ultra-rigide permettant la prise de notes même sans appui. Reliure intégrale en-tête noire. 160 pages détachables microperforées. Papier vélin surfin 80 g/m². Régure 5 x 5. Produit certifié PEFC.



BLOCS DE BUREAU PAPIER ÉCONOMIQUE



200
70
g/m²

CODE DIMENSIONS
21594 210 x 297 mm (A4) 1 5

BLOCS DE PAPIER DIRECTION

Bloc agrafé en tête, couverture vernie. 200 pages détachables, 70 g/m². Réglure 5 x 5. Produit certifié PEFC.



€ A4 160
60
g/m²

CODE DIMENSIONS NB DE PAGES
21839 210 x 297 mm (A4) 160 1 5

BLOCS DE PAPIER MEMO 5X5 AGRAFÉ

Bloc agrafé en tête, détachable. Couverture offset, papier 60 g/m². Réglure 5 x 5. Produit certifié PEFC.



recyclable €
A5 180
60
g/m²

CODE COLORIS RÉGLURE
21734 Vert lagon Uni 1 10

BLOCS DE PAPIER STENO

Bloc reliure intégrale, 180 pages, papier 60 g/m². Dimensions : 148 x 210 mm. Produit certifié PEFC. 70%



recyclable €
200
56
g/m²

CODE DIMENSIONS
25771 148 x 210 mm (A5) 1 5
25772 210 x 297 mm (A4) 1 5

BLOCS DE PAPIER ÉCONOMIQUES 5X5

Bloc agrafé en tête, couverture semi-enveloppante bleue, rainurée. 200 pages de 56 g/m². Réglure 5 x 5. Produit certifié PEFC 70%.



recyclable N

CODE FORMAT
170107 A6 - 1
170106 A5 - 1
170105 A4 - 1

BLOCS DE PAPIER

Couverture enveloppante enduite. Sole carton ultra-rigide. Papier vélin surfin 70g, certifié PEFC. Bloc de 100 feuilles agrafées en-tête. Feuille détachable par micro-perforations. Réglure quadrillée 5 x 5 mm. 100% recyclable.



BLOCS À RÉGLURE SPÉCIFIQUE



N
CODE
170546 - 1

BLOC À SPIRALE SMART TO DO

Couverture carte souple. Reliure spirale, ouverture à 360°. Papier Optik Paper+ 80-90 g, certifié PEFC. 140 pages, détachables par micro-perforation. Réglure To Do lignée 8 mm, compatible Scribzee. 100% recyclable. Format 12,5 x 20 cm. Coloris assortis : violet, bleu, vert, corail ou noir.

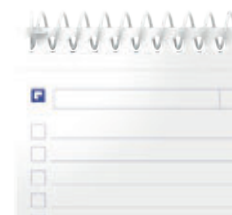

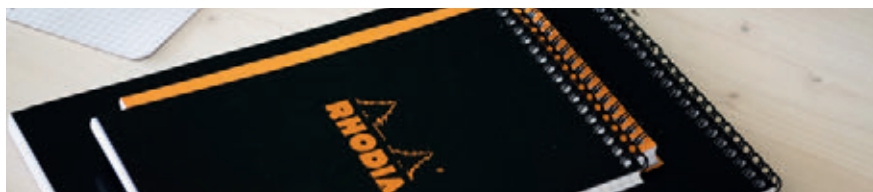

Rhodia classic

Blocs reliure intégrale en-tête

160
80 g/m²

CODE	COLORIS	DIMENSIONS	RÉGLURE		
13500	Orange	A6 105 x 148 mm	5 x 5	1	5
16500	Orange	A5 148 x 210 mm	5 x 5	1	5
165009	Noir	A5 148 x 210 mm	5 x 5	1	5
18500	Orange	A4 210 x 297 mm	5 x 5	1	5
185009	Noir	A4 210 x 297 mm	5 x 5	1	5



80 feuillets détachables microperforés, sole cartonnée ultra-rigide permettant la prise de notes... même sans appui !



Rhodia basics

Blocs agrafés

160
80 g/m²

CODE	COLORIS	DIMENSIONS	RÉGLURE		
10200C	Orange	N°10 52 x 75 mm	5 x 5	1	5
102009C	Noir	N°10 52 x 75 mm	5 x 5	1	5
11200C	Orange	A7 74 x 105 mm	5 x 5	1	5
112009C	Noir	A7 74 x 105 mm	5 x 5	1	5
8200C	Orange	N°8 74 x 210 mm	5 x 5	1	5
82009C	Noir	N°8 74 x 210 mm	5 x 5	1	5
12200C	Orange	N°12 85 x 120 mm	5 x 5	1	5
122009C	Noir	N°12 85 x 120 mm	5 x 5	1	5
13200C	Orange	A6 105 x 148 mm	5 x 5	1	5
132009C	Noir	A6 105 x 148 mm	5 x 5	1	5
14200C	Orange	N°14 110 x 170 mm	5 x 5	1	5
142009C	Noir	N°14 110 x 170 mm	5 x 5	1	5
148200C	Orange	N°148 148 x 148 mm	5 x 5	1	5
148209C	Noir	N°148 148 x 148 mm	5 x 5	1	5
16200C	Orange	A5 148 x 210 mm	5 x 5	1	5
162009C	Noir	A5 148 x 210 mm	5 x 5	1	5
18200C	Orange	A4 210 x 297 mm	5 x 5	1	5
182009C	Noir	A4 210 x 297 mm	5 x 5	1	5
18000C	Orange	A4 210 x 297 mm	Uni blanc	1	5
19200C	Orange	A4+ 210 x 320 mm	5 x 5	1	5
192009C	Noir	A4+ 210 x 320 mm	5 x 5	1	5
19600C	Orange	A4+ 210 x 320 mm	Ligné	1	5
20200C	Orange	A4+ 210 x 320 mm	5 x 5 perforé	1	5
202009C	Noir	A4+ 210 x 320 mm	5 x 5 perforé	1	5
20100C	Orange	A4+ 210 x 320 mm	Sèyes	1	5

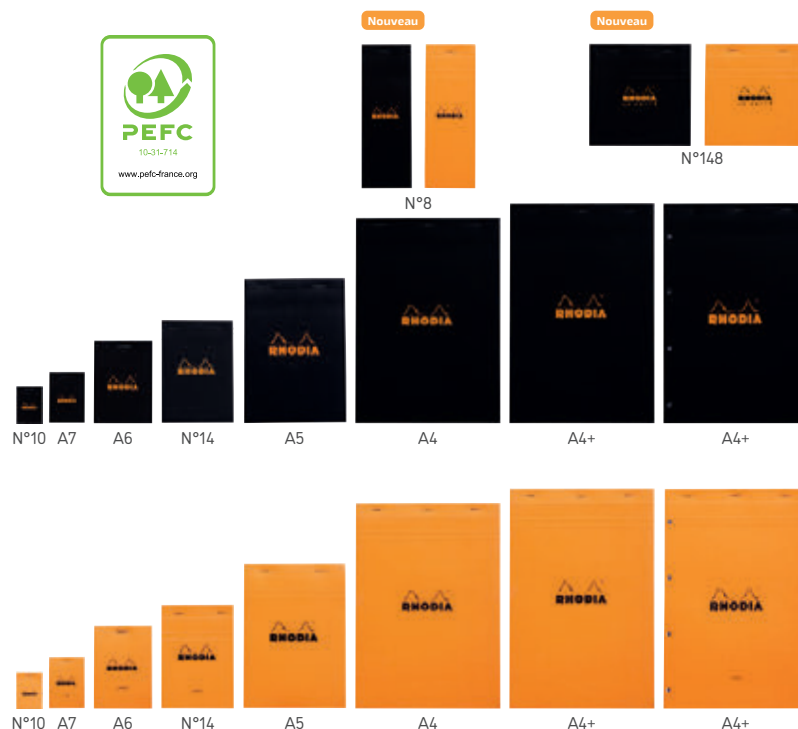

Papier vélin surfin 80 g/m² Clairefontaine - Couverture en carte enduite.

Greenactive

Cahiers Greenbook 100% recyclés/recyclables

160 90 g/m²

CODE	COLORIS	DIMENSIONS	RÉGLURE		
119913C	Noir	A5+ 160 x 210 mm	5 x 5	1	5
119915C	Noir	A5+ 160 x 210 mm	Ligné	1	5
119912C	Noir	A4+ 225 x 297 mm	5 x 5	1	5
119914C	Noir	A4+ 225 x 297 mm	Ligné	1	5



Papier Clairefontaine 90 g/m² 100 % recyclé. À l'opacité élevée et la blancheur naturelle supérieure. Produit sans désencrage ni traitement au chlore. Certification FSC recyclé

Rhodiactive

Cahiers fonctionnels à couverture recyclée/recyclable

160 90 g/m²

CODE	COLORIS	DIMENSIONS	RÉGLURE		
119910	Noir	A5+ 160 x 210 mm	5 x 5	1	5
119911	Noir	A5+ 160 x 210 mm	Ligné	1	5
119900	Noir	A4+ 225 x 297 mm	5 x 5	1	5
119901	Noir	A4+ 225 x 297 mm	Ligné	1	5



Couverture en polypropylène 100 % recyclée et recyclable, 160 pages microperforées, perforation universelle 4 trous (A4+) / 6 trous (A5+), règle repositionnable, 6 marque-pages numérotés.



BLOCS DE BUREAU AGRAFÉ



CODE	COLORIS	DIMENSIONS	RÉGLURE		
Agrafé en tête n°10					
36695	● Orange	52 x 75 mm (A8)	5 x 5	1	20
Agrafé en tête					
21298	● Orange	74 x 105 mm (A7)	5 x 5	1	10
21077	● Orange	85 x 120 mm	5 x 5	1	10
21299	● Orange	105 x 148 mm (A6)	5 x 5	1	10
21078	● Orange	110 x 170 mm	5 x 5	1	10
21772	● Orange	148 x 210 mm (A5)	5 x 5	1	10
21773	● Orange	210 x 297 mm (A4)	5 x 5	1	5
21774	● Orange	210 x 320 mm	5 x 5	1	5
36697	● Noir	74 x 105 mm (A7)	5 x 5	1	10
36698	● Noir	85 x 120 mm	5 x 5	1	10
36699	● Noir	105 x 148 mm (A6)	5 x 5	1	10
36700	● Noir	110 x 170 mm	5 x 5	1	10
36703	● Noir	148 x 210 mm (A5)	5 x 5	1	10
36704	● Noir	210 x 297 mm (A4)	5 x 5	1	5
36705	● Noir	210 x 320 mm	5 x 5	1	5
11076	● Orange	210 x 297 mm (A4)	Uni	1	5
11078	● Orange	210 x 320 mm	Ligné	1	5
Agrafé en tête, feuilles perforées détachables					
21896	● Orange	210 x 320 mm	Séyès	1	5
11079	● Orange	218 x 318 mm	5 x 5	1	5
11098	● Noir	210 x 320 mm	5 x 5	1	5



BLOCS DE PAPIER AGRAFÉ

Couverture carte enduite, dessous carton. 160 pages détachables microperforées. Papier vélin surfin 80 g/m². Produit certifié PEFC.

BLOCS DE BUREAU STANDARDS



CODE	COLORIS	DIMENSIONS	RÉGLURE		
Agrafé en tête					
21600	● Orange	74 x 105 mm (A7)	5 x 5	1	10
21608	● Orange	105 x 148 mm	5 x 5	1	10
21609	● Orange	110 x 170 mm	5 x 5	1	10
21610	● Orange	148 x 210 mm (A5)	5 x 5	1	5
21611	● Orange	210 x 297 mm (A4)	5 x 5	1	5
21620	● Orange	210 x 320 mm	5 x 5	1	5
22635	● Orange	210 x 320 mm papier jaune	Ligné 6 mm	1	5



BLOCS DE BUREAU

Couverture enveloppante, 160 pages. Papier vélin surfin 80 g/m². Produit certifié PEFC.



CODE	FORMAT		
170547	74 x 105 mm	-	1
170548	148 x 210 mm	-	1

BLOCS DE PAPIER AGRAFÉ

Bloc Smart agrafe 160 pages optik paper 5 x 5 mm.





CAHIERS DE BUREAU LIDERPAPEL

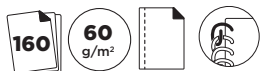

CODE	DIMENSIONS	TROUS		
08191	148 x 210 mm (A5)	6	1	10
08189	210 x 297 mm (A4)	4	-	1

CAHIERS DE BUREAU SÉRIE SMART

Couverture cartonnée 400 g/m² imprimée et plastifiée en polyéthylène brillant, avec relief. Dos cartonné de 450 g/m². 160 pages. Papier de 60 g/m². Spirale nylonisée blanche. Coil-lock. Avec marge. Réglure 5 x 5. Coloris aléatoire.



CODE	DIMENSIONS	TROUS		
32892	148 x 210 mm (A5)	6	-	1
32890	210 x 297 mm (A4)	4	-	1

CAHIERS DE BUREAU SÉRIE WITTY

Couverture cartonnée contrecollée 800 g/m² imprimée et plastifiée. Fini mat. Quatrième de couverture cartonnée de 800 g/m². 280 pages. Papier de 75 g/m². Microperforé. Spirale nylonisée blanche. Coil-lock. Avec marge. Réglure 5 x 5. Coloris aléatoire.



CODE	COLORIS		
162516	● Jaune	-	1
162517	● Bleu ciel	-	1
162518	● Noir	-	1
162519	● Rose pastel	-	1



CAHIER SPIRALÉ EN CARTE

Couverture cartonnée de 1,5 mm. Papier de qualité ultra blanc et lisse pour une écriture douce et fluide qui ne traverse pas le papier. 160 pages de 90g/m². Réglure point. Microperforations et 4 trous pour incorporer dans un classeur. Spirale coil-lock de couleur. Dimensions : 210 x 297 mm.



UNITÉ MINIMUM DE VENTE.



CARTON VERT = CONDITIONNÉ PAR (VENTE UNITAIRE SOUS CONDITION).



antartik*

#ANTARTIKENDITLONGSURVOUS



Dimensions 148 x 210 mm

CODE	COLORIS	COULEUR SPIRALE		
74592	● Bleu	Jaune	-	1
74601	● Noir	Rouge	-	1
74593	● Rouge	Bleu	-	1
74596	● Rose fluo	Bleu	-	1
64654	● Corail	Blanc	-	1
64655	● Menthe	Blanc	-	1
905074	● Lavande	Blanc	-	1
166864	● Bleu foncé	Bleu foncé	-	1
166865	● Jaune moutarde	Jaune moutarde	-	1
166863	● Framboise	Framboise	-	1



Dimensions 210 x 297 mm

CODE	COLORIS	COULEUR SPIRALE		
74582	● Bleu	Jaune	1	3
74591	● Noir	Rouge	1	3
74583	● Rouge	Bleu	1	3
74586	● Rose fluo	Bleu	1	3
64650	● Corail	Blanc	1	3
64651	● Menthe	Blanc	1	3
905070	● Lavande	Blanc	1	3
166861	● Bleu foncé	Bleu foncé	-	1
166862	● Jaune moutarde	Jaune moutarde	-	1
166860	● Framboise	Framboise	-	1



CAHIERS DE BUREAU SÉRIE ANTARTIK

Le cahier haut de gamme du marché : design exclusif et caractéristiques inégalables. Un cahier sans précédent qui se distingue par sa blancheur et la texture de son papier qui permettent aussi une écriture très fluide. Couverture en carton contrecollé de 1,5 mm d'épaisseur, recouvert d'une face de papier couché mat ultra-doux et vernis UVI. Couverture intérieure imprimée. 240 pages pour les formats A4 et A5. Grande résistance et rigidité. L'encre ne traverse pas. Bandes de 5 couleurs pour les A4. Spirale nylonisée colorée. Coil-lock. Régure 5 x 5.



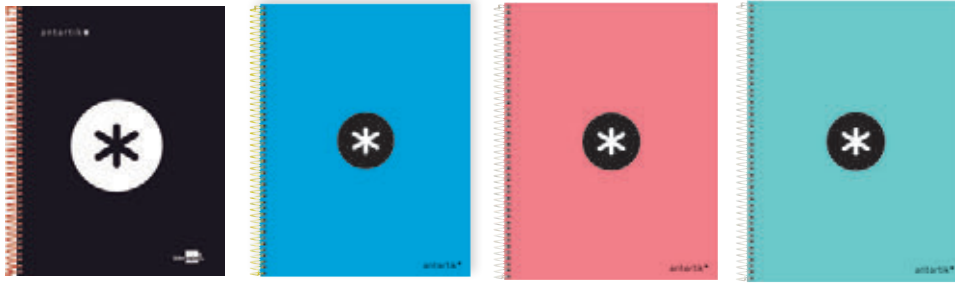

Dimensions 210 x 297 mm

CODE	COLORIS	COULEUR SPIRALE		
900244	● Noir	Rouge	1	3
900235	● Bleu	Jaune	1	3
9163842	● Corail	Blanche	-	1
9163843	● Menthe	Blanche	-	1



CAHIERS DE BUREAU SÉRIE ANTARTIK

Le cahier haut de gamme du marché : design exclusif et caractéristiques inégalables. Un cahier sans précédent qui se distingue par sa blancheur et la texture de son papier qui permettent aussi une écriture très fluide. Couverture en carton contrecollé de 1,5 mm d'épaisseur, recouvert d'une face de papier couché mat ultra-doux et vernis UVI. Couverture intérieure imprimée. 240 pages Sèyès. Grande résistance et rigidité. L'encre ne traverse pas. Spirale nylonisée colorée. Coil-lock.



CODE	COLORIS	COULEUR SPIRALE		
164452	● Noir	Noir	-	1
164456	● Vert	Vert	-	1
164453	● Framboise	Framboise	-	1
164455	● Moutarde	Moutarde	-	1
164454	● Jaune clair	Jaune clair	-	1
164458	● Rose clair	Rose clair	-	1
164461	● Bleu foncé	Bleu foncé	-	1
164460	● Turquoise	Turquoise	-	1
164457	● Menthe	Menthe	-	1
164459	● Bleu ciel	Bleu ciel	-	1

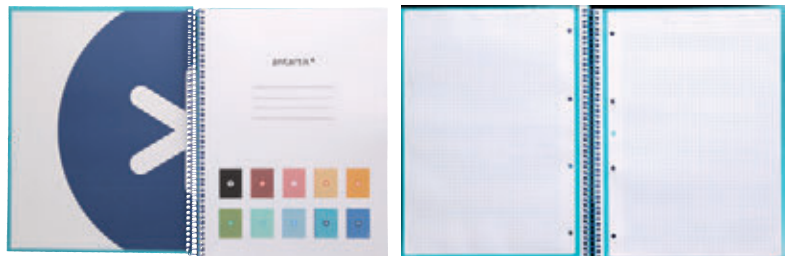

CAHIERS DE BUREAU SÉRIE ANTARTIK

Le cahier haut de gamme du marché : design exclusif et caractéristiques inégalables. Un cahier sans précédent qui se distingue par sa blancheur et la texture de son papier qui permettent aussi une écriture très fluide. Couverture en carton contrecollé de 1,5 mm d'épaisseur, recouvert d'une face de papier couché mat ultra-doux et vernis UVI. Couverture intérieure imprimée. 160 pages, papier extra blanc de 90 g/m², réglure 5 x 5 mm. Grande résistance et rigidité. L'encre ne traverse pas. Bande de couleur sur la tranche. Spirale nylonisée colorée. Coil-lock.



UNITÉ MINIMUM DE VENTE.



CARTON VERT = CONDITIONNÉ PAR (VENTE UNITAIRE SOUS CONDITION).



INTERNATIONAL

Un concept unique pour les professionnels exigeants et organisés, souvent en déplacement



Papier extra-blanc
Optik Paper® 80g.



A chaque réglure correspond une couleur de couverture.

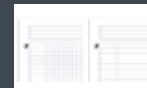

Une réglure arrêtée avec en-tête et double marge pour des notes structurées.



L'outil indispensable pour gérer plusieurs projets.

- 5 intercalaires détachables et repositionnables pour segmenter son cahier.
- Réglure multi-fonction : règle, rapporteur, outil de traçage, marque-pages, etc.
- Pochette de rangement pour conserver ou transporter des documents.
- Couverture polypropylène. Coloris noir.
- Recyclé à 66%.
- 160 pages. Réglure 5 x 5.
- Format 233 x 298 mm.



Réglure "Projet" polyvalente et pratique.

À LA VERTICALE :

Prise de notes



À L'HORIZONTALE :

Schémas & Tableaux



Réglure multifonctions



Intercalaires amovibles



Pochette de rangement



CODE 43848 1 5

MANAGER BOOK

Idéal pour la gestion de projets. Produit certifié PEFC.



- NOUVEAU : Intercalaires repositionnables
- Page sommaire pour identifier rapidement le contenu.
- Chemise 3 rabats intégrée à la couverture pour transporter des documents.
- Fermeture par élastique pour sécuriser le contenu.
- Couverture polypropylène. 160 pages.
- Réglure 5 x 5.
- La partie trieur devient mobile.



CODE	RÉGLURE		
18535	5 x 5	1	5
18536	Ligné	1	5

ORGANISERBOOK

Cahier + Chemise & Trieur intégrés. Produit certifié PEFC.



Fermeture élastique



Chemise intégrée



Page de garde



- L'hyper organisation : 4 cahiers en 1.
- 4 sections identifiées par une bordure de couleur pour organiser sa prise de notes par thème.
- 3 intercalaires en polypropylène détachables et repositionnables pour accéder rapidement à chaque section.
- Pochette de rangement pour conserver ou transporter documents, stylos et cartes de visite.
- Couverture carte pelliculée rembourrée rigide.
- 200 pages.

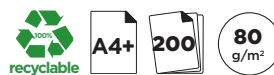

CODE	RÉGLURE		
96511	5 x 5	1	5
76661	Ligné	1	5

FILINGBOOK

4 cahiers en 1. Produit certifié PEFC.



Sections de couleurs



Intercalaires amovibles



Pochette de rangement



GAMME OXFORD INTERNATIONAL



NOUVEAU
APPLICATION SCRIBZEE

ENREGISTREZ & PARTAGEZ
VOS NOTES EN TOUTE SIMPLICITÉ



SCANNEZ



ENREGISTREZ



PARTAGEZ



VIDEO DEMO



SCRIBZEE*

160 80 g/m²

NOTEBOOK CLASSIQUE

CODE	COLORIS	DIMENSIONS	RÉGLURE		
43849	● Noir	169 x 210 mm	5 x 5	1	5
21067	● Noir	210 x 320 mm	5 x 5	1	5
43879	● Orange	169 x 210 mm	Ligné	1	5
21068	● Orange	210 x 320 mm	Ligné	1	5

NOTEBOOK B5

CODE	DIMENSIONS	RÉGLURE		
15106	178 x 210 mm	5 x 5	-	1

NOTEBOOK

Simplicité et efficacité. Feuilles détachables perforées pour un classement rapide. Couverture carte pelliculée rembourée rigide. 160 pages.



SCRIBZEE*

160 80 g/m²

ACTIVEBOOK CLASSIQUE

CODE	DIMENSIONS	RÉGLURE		
43880	178 x 210 mm	5 x 5	-	1
23075	210 x 320 mm	Ligné	1	5

ACTIVEBOOK B5

CODE	DIMENSIONS	RÉGLURE		
15108	176 x 250 mm	5 x 5	-	1

ACTIVEBOOK

2 cahiers en 1. Intercalaire détachable et repositionnable pour séparer son cahier en 2 parties ou retrouver rapidement la dernière page écrite. Pochette de rangement en début de cahier pour conserver ou transporter des documents, des stylos ou des cartes de visite. Couverture en polypropylène. 160 pages. Produit certifié PEFC.



Pochette de rangement



Intercalaire amovible



Format Tablette



Fermeture élastique



Chemise intégrée



Format Tablette



SCRIBZEE*

160 80 g/m²

MEETINGBOOK CLASSIQUE

CODE	DIMENSIONS	RÉGLURE		
30851	210 x 320 mm	5 x 5	-	1

MEETINGBOOK

Le cahier avec chemise 3 rabats intégrée à la couverture pour stocker ou transporter des documents. Fermeture par élastique pour sécuriser le contenu. Couverture en polypropylène. 160 pages. Produit certifié PEFC.



VOTRE CAHIER
OXFORD INTERNATIONAL
DÉSORMAIS DISPONIBLE
AU FORMAT TABLETTE



Un format compact idéal pour vous, professionnels nomades.



Un espace d'écriture généreux pour optimiser vos prises de notes.



UNITÉ MINIMUM DE VENTE.



CARTON VERT = CONDITIONNÉ PAR (VENTE UNITAIRE SOUS CONDITION).

NOUVELLE GAMME SMART LE CHOIX 100% GAGNANT



Couverture cartonnée
plastifiée, toucher satiné



Pages détachables,
prêtes à classer

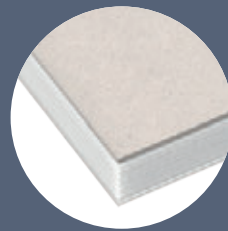

Semelle
cartonnée rigide

SMART : LE NOUVEL ALLIÉ SIMPLE ET INGENIEUR DES ÉTUDIANTS

Avec son design épuré, sa couverture plastifiée pour résister à un usage quotidien, sa micro-perforation ultrafine pour détacher facilement vos pages, le cahier SMART vous sera indispensable à tous moments. Découvrez son papier d'écriture Optik Paper ne laissant pas l'encre traverser. Le tout associé aux pouvoirs de scribzee® pour organiser, consulter et retrouver vos notes partout et à tout moment.



POWER IN YOUR HANDS®

CAHIERS CONNECTES



CODE	RÉGLURE		
170549	Lignée 6 mm + TAG	-	5
170550	5X5 + TAG	-	5

NOTEBOOK

Notebook International reliure integrale 222 x 295 mm. 160 pages. Optik paper. Perforees 4 tous. Reglure liguee 6 mm + tag.



Clairefontaine

CODE	FORMAT	NOMBRE DE PAGES		
170601	A5	42	-	1
170602	A4	32	-	1
170603	A6	48	-	1

ROCKETBOOK FUSION EXECUTIVE A5

Cahier connecté et réutilisable à l'infini. Ecrivez grâce au stylo fourni, scannez vos notes (grâce à l'application) et envoyez-les directement dans le cloud. Effacez ensuite votre cahier avec la serviette en microfibre fournie et recommencez encore et encore. Rocketbook est un allié pour concilier organisation et économie de papier. Coloris noir.



CAHIERS DE BUREAU POLYPROPYLÈNE



90 g/m²

CODE	DIMENSIONS	NOMBRE DE PAGES		
71679	90 x 114 mm	180	1	10
71680	110 x 170 mm	180	1	10
76684	148 x 210 mm (A5)	100	1	10
76677	148 x 210 mm (A5)	180	1	5



CAHIERS ET CARNETS DE BUREAU RELIURE INTÉGRALE "URBAN MIX"

Couverture en polypropylène biface souple et résistante. Reliure spirale noire. Papier satiné Optik Paper de 90 g/m² extra blanc et lisse. Régulure quadrillée 5 x 5, double marge droite et gauche, espace pour date, objet et en-tête. Coloris aléatoires. Produit certifié PEFC.



90 g/m²

CODE	DIMENSIONS		
26474	148 x 210 mm (A5)	1	5
26475	210 x 297 mm (A4)	1	5



CAHIERS DE BUREAU "MY COLOURS"

Couverture en polypropylène lisse et translucide. Reliure intégrale, permet une ouverture du cahier à 360°. Papier 90 g/m² satiné extra blanc. Régulure 5 x 5. Coloris aléatoire vif. Normes : Ecolabel européen. 180 pages



180

CODE	DIMENSIONS	RÉGLURE		
170002	148 x 210 mm (A5)	5 x 5	-	5
170003	148 x 210 mm (A5)	Ligné 7 mm	-	5
170004	210 x 297 mm (A4)	5 x 5	-	5
170005	210 x 297 mm (A4)	Ligné 7 mm	-	5



CAHIER OCEANIS

Cahier reliure intégrale en polypropylène. La couverture contient 30% de plastique recyclé issu des cordages usagés de l'industrie maritime. Blancheur parfaite et toucher extra-lisse. Compatible avec SCRIBZEE. 180 pages. Coloris assortis.



UNITÉ MINIMUM DE VENTE.



CARTON VERT = CONDITIONNÉ PAR (VENTE UNITAIRE SOUS CONDITION).

CAHIERS DE BUREAU POLYPROPYLÈNE



Clairefontaine



CODE	DIMENSIONS	RÉGLURE		
13423	17 x 22 cm (A5)	Séyès	-	1
13585	21 x 29,7 cm (A4)	Séyès	-	1
13586	21 x 29,7 mm (A4)	5 x 5	-	1



CAHIERS DE BUREAU LINICOLOR INTENSIVE

Cahier reliure intégrale avec couverture solide en polypropylène épais et translucide, finition rainurée pour un toucher original. 5 couleurs intenses et profondes pour vous apporter calme et sérénité. Coloris assortis. 100 pages de papier vélin velouté 90 g/m², extra blanc. Produit certifié PEFC.



Clairefontaine



CODE	DIMENSIONS	RÉGLURE	NOMBRE DE PAGES		
71021	148 x 210 mm (A5)	Séyès	100	-	1
71018	148 x 210 mm (A5)	5 x 5	180	-	1
71019	148 x 210 mm (A5)	Ligné	180	-	1
71020	170 x 220 mm	5 x 5	100	-	1
71016	210 x 297 mm (A4)	Séyès	100	-	1
71014	210 x 297 mm (A4)	Séyès	180	-	1
71015	210 x 297 mm (A4)	5 x 5	100	-	1
71013	210 x 297 mm (A4)	5 x 5	180	-	1
71017	210 x 297 mm (A4)	Ligné + marge	180	-	1

CAHIERS RELIURE INTÉGRALE LINICOLOR FRESH

Sensation de glisse unique. Papier Clairefontaine 90 g vélin velouté. Reliure intégrale (double spirale). Pages détachables micro-perforées. Couverture polypropylène rainuré translucide. Coloris aléatoires. Produit certifié PEFC.



CODE	DIMENSIONS	RÉGLURE		
166563	170 x 210 mm (A5+)	5 x 5	-	5
166913	235 x 298 mm (A4+)	5 x 5	-	5
166989	170 x 210 mm (A5+)	Ligné	-	5
167084	235 x 298 mm (A4+)	Ligné	-	5



RHODIACTIVE GREENBOOK

Couverture polypropylène 100% recyclé. Reliure intégrale. Papier 90g 100% recyclé. 180 pages détachables microperforées et perforées 6 trous. Cadre en-tête. Produit certifié FSC.



CODE	DIMENSIONS	N° TROUS	RÉGLURE		
11010	160 x 210 mm	6	5 x 5	-	1
11011	160 x 210 mm	6	Ligné	-	1
11008	225 x 297 mm	9	5 x 5	-	1
11009	225 x 297 mm	9	Ligné	-	1



CAHIERS DE BUREAU RHODIACTIVE

Couverture en polypropylène. Reliure intégrale noire. 160 pages micro perforées réglures pré-imprimées « Date + Notes + Action ». Papier vélin velouté 90 g/m². Règle repositionnable et 6 marque-pages numérotés. Produit certifié PEFC.

CAHIERS DE BUREAU CARTE



CODE	DIMENSIONS	RÉGLURE		
157650	148 x 210 mm (A5)	Ligné 7 mm avec marge	-	1
157653	210 x 297 mm (A4)	Ligné 7 mm avec marge	-	1

CAHIERS DE BUREAU TOUAREG

Cahier reliure intégrale 90 g/m², recyclé. Coloris filet aléatoire : blanc, bleu cobalt, rose, vert, vert paon et vert amazonite. 180 pages. Produit certifié PEFC 100%.

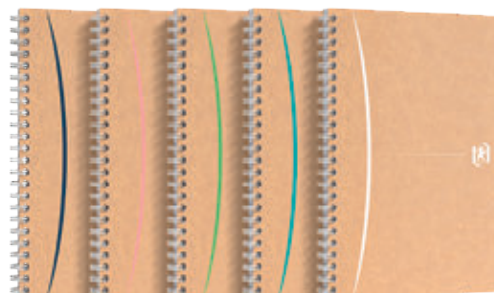

CAHIERS DE BUREAU CARTE



SCRIBZEE®

OPTIK PAPER
Feel the difference



90
g/m²

	CODE	DIMENSIONS	FORMAT	RÉGLURE	NOMBRE DE PAGES		
1	72248	210 x 148 mm	A5	5 x 5	100	-	1
2	39745	210 x 148 mm	A5	5 x 5	180	1	5
3	76632	210 x 297 mm	210 x 297 mm (A4)	Séyès	100	1	10

CAHIERS DE BUREAU OFFICE ESSENTIALS

Couverture souple, reliure intégrale, pelliculée. Papier 90 g/m² Optik Paper® extra blanc et lisse qui permet d'écrire des deux côtés de la page sans effet de transparence. Coloris assortis. Produit certifié Ecolabel. Produit certifié PEFC 100%.



Clairefontaine



	CODE	DIMENSIONS	RÉGLURE		
	167368	148 x 210 mm (A5)	5 x 5	-	5
	167801	148 x 210 mm (A5)	Ligné	-	5
	168156	210 x 297 mm (A4)	5 x 5	-	5
	168159	210 x 297 mm (A4)	Ligné	-	5



CARNET FOREVER PREMIUM

Couverture carte 100% recyclée à partir de vieux papiers. Papier satiné 90g 100% recyclé. 96 pages. Coloris assortis aléatoires. Produit certifié FSC.



	CODE	COLORIS	FORMAT	LOT DE	RÉGLURE		
	170006	Vives assortis	230 x 297 mm	-	5 x 5	-	5
	606762	Pastel assortis	230 x 297 mm	-	5 x 5	-	5
	170551	Intense assortis	230 x 297 mm	20	5 x 5	-	1
	170552	Pastel assortis	230 x 297 mm	20	5 x 5	-	1
	170553	Pastel assortis	105 x 148 mm	20	5 x 5	-	1
	170554	Intense assortis	230 x 297 mm	20	Seyés	-	1
	170555	Pastel assortis	230 x 297 mm	20	Seyés	-	1



CAHIER SMART SPIRALE

Cahier spirale 4 trous 155 x 215 mm. 160 pages. Optik paper. Q5/5 + tag. Coloris assortis intense.



UNITÉ MINIMUM DE VENTE.



CARTON VERT = CONDITIONNÉ PAR (VENTE UNITAIRE SOUS CONDITION).

BIEN ÉQUIPÉ POUR ÉCRIRE L'AVENIR



Qualité exceptionnelle



Érgonomie innovante



Technologie scribzee

CAHIERS OXFORD INTERNATIONAL.

Depuis 30 ans, International répond aux exigences de la vie professionnelle moderne avec sa gamme de cahiers de haute qualité, intelligemment conçue. Reconnue pour son innovation et son excellence, la gamme propose désormais le Notebook en 5 nouvelles couleurs qui s'adaptent à tous les profils de décideurs exigeants pour les inspirer à écrire leur histoire avec confiance et détermination. Posez vos idées les plus audacieuses sur le papier OPTIK PAPER+ blanc, opaque et lisse et avec l'appli scribzee retrouvez tous vos écrits, où et quand vous voulez, sur votre smartphone.



POWER IN YOUR HANDS*

CAHIERS DE BUREAU CARTE - GAMME AGE BAG



Clairefontaine



CODE	COLORIS	RÉGLURE		
607078	● Noir	Petits carreaux Noir	-	5
607077	● Tabac	Petits carreaux Tabac	-	5
600205	● Tabac	Unie	-	1
170433	● Noir	Lignee	-	5
170434	● Tabac	Lignee	-	5
170435	● Noir	Unie	-	5
170436	● Noir	Unie	-	5
170437	● Tabac	Unie	-	5

CAHIERS DE BUREAU

Couverture carte imitant le grain du cuir. Dos toilé. Parfaite ouverture à plat. Papier vélin 90 g, certifié PEFC. 100% recyclable.

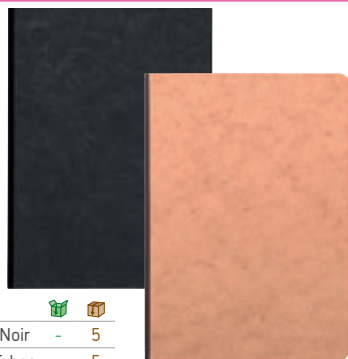

Clairefontaine



CODE	COLORIS		
170431	● Noir	-	1
170432	● Tabac	-	1

CARNETS PIQUÉS

Set de 2 carnets piqués Age Bag 9x14 96 pages ligné Noir. Couverture en carte teintée dans la masse imitant le grain du cuir : durable et résistante ! Papier Clairefontaine Vélin Velouté 90 g, pour une sensation de glisse unique. Certifié PEFC, pour la gestion durable des forêts. Fabriqué en France.



Clairefontaine



CODE	COLORIS	RÉGLURE		
170438	● Tabac	Intégrale	-	5
170441	● Noir	Pre-imprimée	-	5

CAHIER AGE BAG MY DAILY PLANNER

My.daily.planner Age Bag Cahier reliure intégrale A5 250 pages détachables Tabac. Le Cahier pour planifier et organiser votre journée : définissez vos priorités, repas, activités... sur la page de gauche et détaillez votre emploi du temps quotidien sur la page de droite. Feuilles détachables micro-perforées. Couverture en carte teintée dans la masse imitant le grain du cuir : durable et résistante ! Papier Clairefontaine Vélin Velouté 90 g, pour une sensation de glisse unique, fabriqué en France et certifié PEFC, pour la gestion durable des forêts. Produit façonné à la main.



Clairefontaine



CODE	COLORIS	RÉGLURE		
170439	● Tabac	Pre-imprimée	-	5
170442	● Noir	Dot au verso noir	-	5

CAHIER AGE BAG MY WEEKLY PLANNER

My.weekly.planner Age Bag cahier reliure intégrale en-tête 29,7x17 cm 120 pages détachables Semainier de bureau non daté et réglure DOT au verso Tabac. Le cahier format paysage pour planifier et organiser l'ensemble de votre semaine. Semainier de bureau non daté au recto des feuilles et réglure DOT au verso pour la prise de notes libre. Feuilles détachables micro-perforées. Couverture en carte teintée dans la masse imitant le grain du cuir : durable et résistante ! Papier Clairefontaine Vélin Velouté 90 g, pour une sensation de glisse unique, fabriqué en France et certifié PEFC, pour la gestion durable des forêts. Produit façonné à la main.



Clairefontaine



CODE	COLORIS		
170440	● Tabac	-	5
170443	● Noir	-	5

BLOC AGE BAG MY TASK MANAGER

My.task.manager Age Bag bloc de bureau reliure intégrale en-tête 12x20 cm 250 pages détachables réglure DOT au verso Tabac. Le bloc de bureau pour organiser vos tâches : inscrivez les tâches à réaliser et assurez le suivi à l'aide des cases à cocher pour chaque tâche. Entourez la case si la tâche est prioritaire, ajouter un trait lorsque la tâche est en cours et un second trait lorsque la tâche est traitée. Chevalet intégré à l'arrière. Fermeture par élastique assorti à la couverture. Couverture en carte teintée dans la masse imitant le grain du cuir : durable et résistante ! Papier Clairefontaine Vélin Velouté 90 g, pour une sensation de glisse unique, fabriqué en France et certifié PEFC, pour la gestion durable des forêts. Produit façonné à la main.



Clairefontaine



CODE	DIMENSIONS	ÉPAISSEUR		
170444	18,5 x 5 x 3cm	Ovale	-	8
170445	18,5 x Ø4cm	Ronde	-	8

TROUSSE CUIR AGE BAG

Trousse en cuir Age Bag, couleur aléatoire. Véritable cuir d'agneau de qualité supérieure, souple et doux au toucher ! Tannage végétal aux extraits de mimosa et quebracho, sans chrome ni arsenic. 5 couleurs disponibles : rouge, tabac, gris, bleu et noir - Livraison aléatoire.



UNITÉ MINIMUM DE VENTE.



CARTON VERT = CONDITIONNÉ PAR (VENTE UNITAIRE SOUS CONDITION).



CARNETS DE BUREAU



CODE	DÉSIGNATION	NOMBRE DE PAGES		
39749	Agrafé 90 x 140 mm	96	1	10
39750	Reliure intégrale 90 x 140 mm	100	1	10
39747	Reliure intégrale 110 x 170 mm	180	1	10

CARNETS DE BUREAU GAMME "ESSENTIALS"

Couverture pelliculée. Coloris assortis. Réglure 5 x 5. Produit certifié Ecolabel.

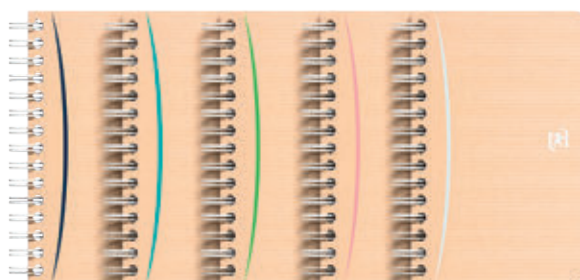

CODE

165028 - 1

CARNET TOUAREG

Carnet à reliure intégrale 90 g/m². 180 pages. Matière kraft robuste associé à un filet de 5 couleurs naturelles. Papier recyclé. Réglure 5 x 5. Coloris filet aléatoire. Dimensions : 90 x 140 mm. Produit certifié PEFC.

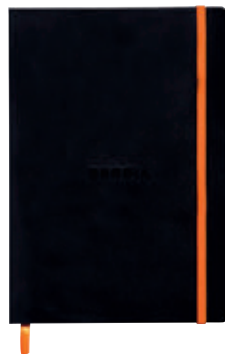

CODE

71006 - 1

CARNET RHODIARAMA

Carnet souple. Réglure lignée. Papier de 90 g/m². 160 pages de couleur ivoire. Fermeture avec élastique. Coloris noir. Dimensions : 148 x 210 mm.

CAHIERS ÉTUDIANTS



	CODE	DIMENSIONS	RÉGLURE		
1	48313	245 x 310 mm	Séyès	-	1
	48314	245 x 310 mm	5 x 5	-	1
2	72258	176 x 250 mm	Séyès	-	1
N	170556	230 x 297 mm	Séyès*	-	1
N	170557	230 x 297 mm	5 x 5*	-	1

*Lot de 20 blocs.

NOTEBOOK

Couverture cartonnée extra-rigide, réglure arrêtée avec en-tête et marge pour organiser sa prise de notes. Papier 90 g/m² Optik Paper® satiné extra blanc. Cahier compatible avec SCRIBZEE® pour scanner, sauvegarder et organiser ses notes dans son smartphone. Coloris assortis aléatoires. 160 pages détachables et perforées prêtes à classer.





TÉLÉCHARGEZ L'APPLICATION GRATUITE SCRIBZEE



Flashez-moi pour visionner la vidéo



CODE	RÉGLURE		
39679	Séyès	-	1
48861	5 x 5	1	5



ORGANISERBOOK

Cahier + chemise + trieur. 160 pages détachables et perforées. Couverture en polypropylène résistante et durable. Trieur 6 séparateurs en fin de cahier. Page sommaire incluse. Chemise à 3 rabats intégrée à la couverture. Dimensions : 245 x 310 mm.

FICHES BRISTOL



	CODE	IMPRESSION	TROUS		
1	167299	Unies	Non perforées	-	1
2	167300	Quadrillées	Perforées	-	1

FICHES BRISTOL

Feuilles Bristol avec cadre blanc. Fabrication de qualité supérieure, à partir de pâte à papier issue de forêts gérées durablement et blanchie en pH neutre. Rigides et pratiques, les fiches bristol permettent un usage multiple et un confort d'écriture. Elles conviendront parfaitement à vos travaux pratiques, vos fiches de notes... Étui coulissant pour protéger et conserver les fiches. Dimensions : 125 x 200 mm. Étui de 100 fiches. Produit certifié FSC.



	CODE	COLORIS	FORMAT	TROUS		
	165006	○ Blanc	105 x 148 mm	Non perforées	-	1
	165011	Assortis	105 x 148 mm	Non perforées	-	1
	165012	Carton assorti	105 x 148 mm	Non perforées	-	1
	165013	○ Blanc	148 x 210 mm	Perforées	-	1
	165018	Assortis	148 x 210 mm	Perforées	-	1
	165019	Carton assorti	148 x 210 mm	Perforées	-	1

FICHES BRISTOL RÉVISION 2.0

Fiches Bristol avec cadre de couleur qui permet de les classer. Impression 5 x 5 mm. Papier 250 g. Grâce à l'application SCRIBZEE, possibilité de relecture partout sur les portables. Paquet de 32 fiches. Produit certifié PEFC.



FICHES BRISTOL

Fiches Bristol avec cadre de couleur blanc. Impression unie. Dimensions : 210 x 297 mm (A4). Paquet de 100 fiches.



	CODE	COLORIS	IMPRESSION		
	165020	○ Blanc	5 x 5	-	1
	165021	○ Blanc	Ligné 7 mm	-	1
	165026	Assortis	Ligné 7 mm	-	1

FICHES BRISTOL FLASH 2.0

Fiches Bristol avec cadre de couleur qui permet de les classer. Impression 5 x 5 mm. Papier 250 g. Grâce à l'application SCRIBZEE, possibilité de relecture partout sur les portables et de réviser en mode quizz. Paquet de 32 fiches. Produit certifié PEFC.



	CODE	COLORIS	FORMAT	TROUS		
	165004	○ Blanc	105 x 148 mm	Non perforées	-	1
	167798	○ Blanc	125 x 200 mm	Perforées	-	1
	66541	Assortis (vert, jaune, rouge ou bleu)	148 x 210 mm	Perforées	-	1
	66542	Assortis (vert, jaune, rouge ou bleu)	148 x 210 mm	Non perforées	-	1
	82121	○ Blanc	210 x 297 mm	Perforées	-	1

FICHES BRISTOL EN BLOC

Fiches Bristol avec cadre de couleur qui permet de les classer. Impression 5 x 5 mm. Papier 250 g. Grâce à l'application SCRIBZEE, possibilité de relecture partout sur les portables. Paquet de 30 fiches. Produit certifié PEFC.

BLOCS, CAHIERS ET CARNETS



UNITÉ MINIMUM DE VENTE.



CARTON VERT = CONDITIONNÉ PAR (VENTE UNITAIRE SOUS CONDITION).



Cahiers scolaires piqués en polypropylène



mimesys



Mimesys Pastel

96 pages, réglure Seyès, papier 90g/m², assorti de 6 coloris

Coloris	Référence	Format		
	308161C	21 x 29,7 cm	10	40
	308361C	24 x 32 cm	10	30



Mimesys Couleurs vives

48* ou 96 pages, papier 90g/m²

Coloris	17x22 cm			A4			24 x 32 cm		
							303311C*	10	60
	393741C	10	60				393361C	10	30
	353741C	10	60				353361C	10	30
SEYÈS	343741C	10	60	343161C	10	40	343361C	10	30
	333741C	10	60				333361C	10	30
	373741C	10	60						
	383741C	10	60				383361C	10	30
	323741C	10	60	323161C	10	40	323361C	10	30
5x5							303362C	10	30

KOVERBOOK®

Le cahier polypro avec deux grands rabats à pochette !



**CAHIER PROTÈGE-CAHIER
TOUT-EN-UN**



- Une couverture **solide et protectrice**
- **2 pochettes rabats** pour marquer les pages et ranger des document
- **1 étiquette adhésive** pour inscrire nom, prénom, matière ...

KOVERBOOK®

96 pages, réglure Seyès, papier 90g/m², couleurs assortis

	Coloris	Gamme	Référence	Format		
1		CLASSIC	951401C 981401C	17 x 22 cm 24 x 32 cm	10	40 60
2		NEON	951423C 981423C	17 x 22 cm 24 x 32 cm	10	30
3		RECYCLÉ	981411C	24 x 32 cm	10	60
4		BLUSH	941681C 951481C 981481C	11 x 17 cm 17 x 22 cm 24 x 32 cm	10	60
5		NOUVEAU SILVER	951441C 981441C	17 x 22 cm 24 x 32 cm	10	30



CAHIERS SCOLAIRES RELIURE INTÉGRALE

APPLICATION GRATUITE  SCRIBZEE

Une appli pour SCANNER, SAUVEGARDER et PARTAGER vos notes. Les 4 repères sur les feuilles permettent une capture parfaite de vos écrits. Possibilité de scanner plusieurs pages à la suite et de les sauvegarder dans un cloud sécurisé. Découvrez pourquoi Scribzee® est la meilleure application pour gérer vos écrits sur www.my-oxford.com/fr-fr/scribzee



SCRIBZEE®
Feel the difference



90 g/m²

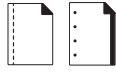

CODE	DIMENSIONS	RÉGLURE	NOMBRE DE PAGES		
92945	170 x 220 mm	Séyès	100	1	10
92946	210 x 297 mm (A4)	Séyès	100	1	10
92944	170 x 220 mm	5 x 5	100	1	10
21927	170 x 220 mm	5 x 5	180	1	5
21932	210 x 297 mm (A4)	5 x 5	180	1	5



CAHIERS RELIURE INTÉGRALE COUVERTURE CARTONNÉE

Cahier reliure intégrale, couverture cartonnée 300 g/m². Papier 90 g/m² extra blanc, feuilles perforées, 4 trous détachables. Coloris aléatoires. Produit certifié Ecolabel.



70 g/m²

CODE	DIMENSIONS	RÉGLURE	NOMBRE DE PAGES		
21951	170 x 220 mm	Séyès	100	1	10
92036	170 x 220 mm	Séyès	180	1	5
92078	210 x 297 mm (A4)	Séyès	100	1	10
92709	210 x 297 mm (A4)	Séyès	180	1	5
21952	170 x 220 mm	5 x 5	100	1	10
21954	170 x 220 mm	5 x 5	180	1	5
21957	210 x 297 mm (A4)	5 x 5	100	1	10
21955	210 x 297 mm (A4)	5 x 5	180	1	5

CAHIERS RELIURE INTÉGRALE

Cahier reliure intégrale, papier 70 g/m², couverture offset. Coloris aléatoires. Normes : Ecolabel européen.



90 g/m²

CODE	DIMENSIONS	RÉGLURE	NOMBRE DE PAGES		
28789	170 x 220 mm	Séyès	100	1	10
92254	170 x 220 mm	Séyès	180	1	5
22051	210 x 297 mm (A4)	Séyès	100	1	10
22053	210 x 297 mm (A4)	Séyès	180	1	5
22084	240 x 320 mm	Séyès	100	1	10
22086	240 x 320 mm	Séyès	180	1	5
25779	148 x 210 mm (A5)	5 x 5	100	1	10
28790	170 x 220 mm	5 x 5	100	1	10
92255	170 x 220 mm	5 x 5	180	1	5
22052	210 x 297 mm (A4)	5 x 5	100	1	10
22054	210 x 297 mm (A4)	5 x 5	180	1	5
22085	240 x 320 mm	5 x 5	100	1	10
22087	240 x 320 mm	5 x 5	180	1	5

CAHIERS RELIURE INTÉGRALE

Cahier reliure intégrale. Papier vélin velouté 90 g/m². Couverture pelliculée lavable. Coloris aléatoires.



Clairefontaine



90 g/m²

CODE
83164 - 1

CAHIERS RELIURE INTÉGRALE LINICOLOR INTENSE

Couverture polypropylène 8/10^{ème} translucide, texture rainurée. Reliure spirale intégrale. Papier blanc Clairefontaine vélin velouté 90g. 180 pages. Réglure quadrillée 5 x 5. Coloris intenses aléatoires : vert, violet, rose ou bleu. Dimensions : 210 x 297 mm. Produit certifié PEFC.



UNITÉ MINIMUM DE VENTE.



CARTON VERT = CONDITIONNÉ PAR (VENTE UNITAIRE SOUS CONDITION).



CAHIERS SCOLAIRES PIQUÉS POLYPROPYLÈNE



Clairefontaine

90 g/m²

	CODE	DIMENSIONS	RÉGLURE	NOMBRE DE PAGES		
1	168262	210 x 297 mm	Séyès	96	-	1
2	13550	240 x 320 mm	Séyès	48	-	1
	168263	240 x 320 mm	Séyès	96	-	1
	13551	240 x 320 mm	5 x 5	96	-	1

1



2



CAHIERS PIQUÉS SCOLAIRES MIMESYS

Cahier piqué avec couverture en polypropylène transparent, solide et protectrice. Plus besoin de protège-cahier. 7 couleurs pour 7 matières. Papier vélin velouté 90 g/m², extra blanc. Coloris aléatoires. Produit certifié PEFC.



Clairefontaine



90 g/m²

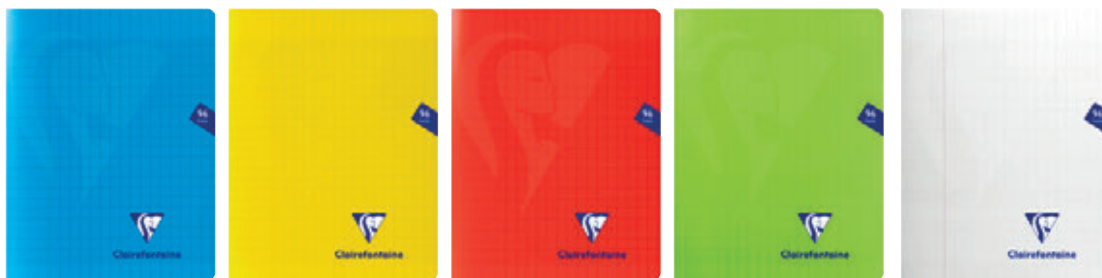

CODE	COLORIS	DIMENSIONS		
13552	● Bleu	170 x 220 mm	-	1
13557	● Bleu	210 x 297 mm (A4)	-	1
13562	● Bleu	240 x 320 mm	-	1
13553	● Jaune	170 x 220 mm	-	1
13558	● Jaune	210 x 297 mm (A4)	-	1
13563	● Jaune	240 x 320 mm	-	1
13554	● Rouge	170 x 220 mm	-	1
13564	● Rouge	240 x 320 mm	-	1
13555	● Vert	170 x 220 mm	-	1

CODE	COLORIS	DIMENSIONS		
13565	● Vert	240 x 320 mm	-	1
13569	● Violet	170 x 220 mm	-	1
13566	● Violet	240 x 320 mm	-	1
13567	● Orange	240 x 320 mm	-	1
13570	○ Incolore	170 x 220 mm	-	1
13568	○ Incolore	240 x 320 mm	-	1

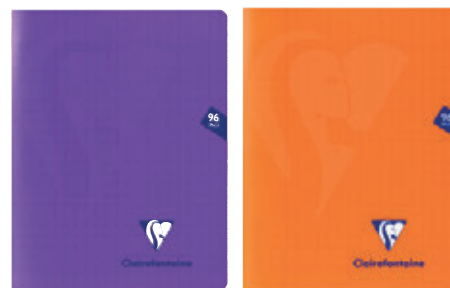

CAHIERS PIQUÉS SCOLAIRES MIMESYS

Cahier piqué de 96 pages avec couverture protectrice en polypropylène transparent solide. 7 couleurs pour 7 matières. Papier vélin velouté 90 g/m², extra blanc. Réglure Séyès. Produit certifié PEFC.



OPTIK PAPER
Feel the difference



90 g/m²

CODE	COLORIS	FORMAT	RÉGLURE	NOMBRE DE PAGES		
406309	Coloris vifs aléatoires	17 x 22 cm	Séyès	96	1	10
602902	Coloris pastels	17 x 22 cm	Séyès	96	-	1
406321	Coloris vifs aléatoires	21 x 29,7 cm (A4)	Séyès	96	1	10
602901	Coloris pastels	21 x 29,7 cm (A4)	Séyès	96	-	1
43888	Coloris vifs aléatoires	24 x 32 cm (A4)	Séyès	48	1	20
406330	Coloris vifs aléatoires	24 x 32 cm	Séyès	96	1	10
602900	Coloris pastels	24 x 32 cm	Séyès	96	-	1
43892	Coloris vifs aléatoires	24 x 32 cm	Séyès	140	1	5
38225	Coloris vifs aléatoires	17 x 22 cm	5 x 5	96	1	10
38226	Coloris vifs aléatoires	21 x 29,7 cm (A4)	5 x 5	96	1	10
38227	Coloris vifs aléatoires	24 x 32 cm	5 x 5	96	1	10



CAHIERS SCOLAIRES COUVERTURE TRANSPARENTE "OPENFLEX"

Cahier piqué, couverture en polypropylène transparente et rainurée, ce qui confère solidité et souplesse. Page de garde pour identifier votre cahier. Certifié PEFC. Produit certifié PEFC.



CAHIERS SCOLAIRES PIQUÉS POLYPROPYLÈNE



96

90 g/m²

CODE	DIMENSIONS	REGLURE	CARTON VERT
602894	170 x 220 mm	- 1	
602895	210 x 297 mm	- 1	
602896	240 x 320 mm	- 1	



CAHIER EASYBOOK OCEANIS AGRAFÉ

Couverture polypropylène fabriquée à partir de 30% de plastique issu de cordages usagés de l'industrie marine. 96 pages. Papier Optik Paper 90g. Réglure Séyès. Coloris assortis aléatoires. Produit certifié PEFC.



96

90 g/m²

CODE	DIMENSIONS	RÉGLURE	CARTON VERT
78700	210 x 297 mm (A4)	5 x 5	1 10
78701	240 x 320 mm	5 x 5	1 10
78716	170 x 220 mm	Séyès	1 10
72263	210 x 297 mm (A4)	Séyès	- 1
78717	240 x 320 mm	Séyès	1 10



CAHIERS EASYBOOK® 3 en 1

Un cahier polypro 3 en 1 unique, à la fois ultra résistant, pratique et économique. 2 pochettes de rangement pour stocker tous les documents distribués en cours et une page de garde pour identifier votre cahier. Rabat marque-page. Papier 90 g/m² satiné extra blanc. 96 pages. Réglure Séyès en 2 couleurs pour une meilleure lisibilité. 8 coloris assortis. Produit certifié PEFC.



Clairefontaine



90 g/m²

	CODE	COLORIS	FORMAT	RÉGLURE	NOMBRE DE PAGES	CARTON VERT
1	602934	5 coloris assortis néon	170 x 220 mm	Séyès	96	- 1
2	13571	9 coloris assortis	170 x 220 mm	Séyès	96	- 1
	602935	Coloris assortis néon	240 x 320 mm	Séyès	96	- 1
	13573	9 coloris assortis	240 x 320 mm	Séyès	96	- 1
3	39933	8 coloris assortis	240 x 320 mm	Séyès	192	- 1
4	164816	5 coloris pastel aléatoires	110 x 170 mm	5 x 5	96	- 1
	156979	5 coloris pastel aléatoires	170 x 220 mm	5 x 5	96	- 1
	156980	5 coloris pastel aléatoires	240 x 320 mm	5 x 5	96	- 1

CAHIERS PIQUÉS SCOLAIRES KOVERBOOK

Cahier piqué avec couverture solide pour protéger les feuilles. 2 rabats marque-pages et une pochette intégrée pour le rangement des documents. Papier vélin velouté 90 g/m². Étiquette adhésive fournie. Produit certifié PEFC.



UNITÉ MINIMUM DE VENTE.



CARTON VERT = CONDITIONNÉ PAR (VENTE UNITAIRE SOUS CONDITION).

CAHIER

EASYBOOK®

LE CAHIER 3 EN 1



**MARQUE PAGE
INTÉGRÉ**



**COUVERTURE POLYPRO
ULTRA-RÉSISTANTE
ET IMPERMÉABLE**



**POCHETTE DE
RANGEMENT
+ POUCHETTE 3 RABATS**



QUALITÉ OPTIK PAPER®



VU À LA
TV
180 MILLIONS
DE CONTACTS

**BREVET
FRANÇAIS**



PLUS D'INFORMATIONS SUR WWW.MY-OXFORD.COM

POWER IN YOUR HANDS*



CAHIERS SCOLAIRES PIQUÉS CARTE



90
g/m²

CODE	FORMAT	RÉGLURE	NOMBRE DE PAGES		
39927	170 x 220 mm	Séyès	48	1	15
21922	170 x 220 mm	Séyès	96	1	10
21928	210 x 297 mm (A4)	Séyès	96	1	10
92941	240 x 320 mm	Séyès	96	1	10

CODE	FORMAT	RÉGLURE	NOMBRE DE PAGES		
21923	170x 220 mm	5 x 5	96	1	10
78718	210 x 297 mm (A4)	5 x 5	96	1	10
78719	240 x 320 mm	5 x 5	96	1	10

CAHIERS PIQUÉS SCOLAIRES COUVERTURE CARTE

Papier satiné extra blanc 90 g/m², couverture pelliculée lavable. Coloris aléatoires. Produit certifié Ecolabel et PEFC.



Clairefontaine

90
g/m²

CODE	FORMAT	RÉGLURE	NOMBRE DE PAGES		
23342	170 x 220 mm	Séyès	48	1	10
24719	170 x 220 mm	Séyès	64	1	10
92248	170 x 220 mm	Séyès	96	1	10
24722	170 x 220 mm	Séyès	144	1	5
22047	210 x 297 mm (A4)	Séyès	96	1	10

CODE	FORMAT	RÉGLURE	NOMBRE DE PAGES		
13577	240 x 320 mm	Séyès	48	-	1
22082	240 x 320 mm	Séyès	96	1	10
25773	240 x 320 mm	Séyès	144	1	5
13582	240 x 320 mm	Séyès	192	-	1
92249	170 x 220 mm	5 x 5	96	1	10
22048	210 x 297 mm (A4)	5 x 5	96	1	10
13578	240 x 320 mm	5 x 5	48	-	1
22083	240 x 320 mm	5 x 5	96	1	10



CAHIERS PIQUÉS SCOLAIRES

Cahier piqué, papier vélin velouté 90 g/m², extra blanc. Couverture pelliculée lavable. Coloris aléatoires.

CONQUERANT



70
g/m²

CODE	DIMENSIONS	RÉGLURE	NOMBRE DE PAGES		
21934	170 x 220 mm	Séyès	96	1	10
92028	210 x 297 mm (A4)	Séyès	96	1	10
92031	240 x 320 mm	Séyès	96	1	10
92033	240 x 320 mm	Séyès	192	1	5
21935	170 x 220 mm	5 x 5	96	1	10
21936	210 x 297 mm (A4)	5 x 5	96	1	10
92707	240 x 320 mm	5 x 5	192	1	5
92032	240 x 320 mm	Uni	96	1	10



CAHIERS PIQUÉS SCOLAIRES

Cahier piqué, papier 70 g/m², couverture offset. Coloris aléatoires : bleu, vert, jaune et rouge. Normes : Ecolabel européen.

CAHIERS SCOLAIRES BROCHURES



192

90
g/m²

CODE	DIMENSIONS	RÉGLURE		
21924	170 x 220 mm	Séyès	1	5
92923	210 x 297 mm (A4)	Séyès	1	5
92913	240 x 320 mm	Séyès	1	5
21925	170 x 220 mm	5 x 5	1	5
21930	210 x 297 mm (A4)	5 x 5	1	5



CAHIERS SCOLAIRES BROCHURES

Papier satiné extra blanc 90 g/m², couverture pelliculée lavable. 192 pages. Coloris assortis.



CAHIERS SCOLAIRES BROCHURES



Clairefontaine



CODE	RÉGLURE		
22068	Séyès	1	5
22069	5 x 5	1	5



CAHIERS SCOLAIRES BROCHURES REMBORDÉS RIGIDES

Cahier broché rembrodé, papier vélin velouté 90 g/m², couverture rigide pelliculée lavable. 192 pages. Coloris assortis. Dimensions : 210 x 297 mm.



Clairefontaine

90 g/m²

CODE	DIMENSIONS	RÉGLURE		
92221	170 x 220 mm	Séyès	1	5
22066	210 x 297 mm (A4)	Séyès	1	5
22077	240 x 320 mm	Séyès	1	5
92222	170 x 220 mm	5 x 5	1	5
22067	210 x 297 mm (A4)	5 x 5	1	5
22078	240 x 320 mm	5 x 5	1	5

CAHIERS SCOLAIRES BROCHURES SOUPLES

Cahier broché, papier vélin velouté 90 g/m², couverture souple pelliculée, dos toilé. Coloris assortis. 192 pages



CONQUERANT



CODE	DIMENSIONS	RÉGLURE		
21946	170 x 220 mm	Séyès	1	5
92030	210 x 297 mm (A4)	Séyès	1	5
22771	240 x 320 mm	5 x 5	1	5

CAHIERS BROCHÉS

Cahier broché, papier 70 g/m², 192 pages, couverture offset. Produit certifié Ecolabel.

BLOCS, CAHIERS ET CARNETS

CAHIERS DE TRAVAUX PRATIQUES



CODE	DIMENSIONS	RÉGLURE	NOMBRE DE PAGES		
1 92952	170 x 220 mm	48 pages Séyès + 48 pages unies	96	1	10
2 92958	240 x 320 mm	40 pages Séyès + 40 pages unies	80	1	10

CAHIERS DE TRAVAUX PRATIQUES

Cahier en papier vélin velouté 90 g/m², séyès et dessin extra blanc 125 g/m², couverture pelliculée lavable.



Clairefontaine



CODE	DÉSIGNATION	DIMENSIONS	RÉGLURE		
30279	Piqûre	170 x 220 mm	40 pages Séyès + 40 pages unies	1	5
28970	Piqûre	210 x 297 mm (A4)	40 pages Séyès + 40 pages unies	1	10
22088	Piqûre	240 x 320 mm	32 pages séyès + 32 pages unies	1	10
22089	Reliure intégrale	240 x 320 mm	40 pages Séyès + 40 pages unies	1	10

CAHIERS DE TRAVAUX PRATIQUES

Cahier en papier vélin velouté 90 g/m², dessin extra blanc 125 g/m², couverture pelliculée. Coloris aléatoires : bleu et rouge. Produit certifié PEFC.



CODE	DIMENSIONS	NOMBRE DE PAGES		
36690	170 x 220 mm	64	1	10
36691	210 x 297 mm (A4)	96	1	10
36692	240 x 320 mm	96	1	10

CAHIERS DE TRAVAUX PRATIQUES

Cahier de travaux pratiques avec couverture en polypropylène transparent. Une page de papier 90 g/m² et une page de dessin 120 g/m². Séyès/Uni



UNITÉ MINIMUM DE VENTE.



CARTON VERT = CONDITIONNÉ PAR (VENTE UNITAIRE SOUS CONDITION).

Les cahiers scolaires à couverture polypropylène



Réglure 2 Couleurs + marge rouge pour un plus grand confort visuel

Développée en partenariat avec des ophtalmologistes, la réglure **CONQUERANT 2 couleurs + marge rouge** réduit l'effet de la fatigue visuelle chez l'enfant et améliore efficacement sa concentration.

-  **Rouge** pour la marge
-  **Violet** pour les lignes
-  **Bleu** pour les interlignes



- Couverture polypropylène souple et résistante
- 11 coloris modernes et dynamiques
- 
- 3 formats : 17x22, 21x29,7 et 24x32
- Disponible en 32, 48, 60, 96 et 140 pages



3 mm • Interligne 10 mm

2 mm • Interligne 8 mm

Seyès 4 mm

Seyès 3 mm

Seyès 2,5 mm

Seyès 2 mm

Secail

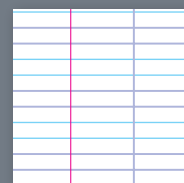
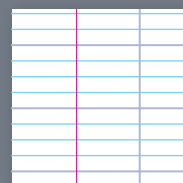
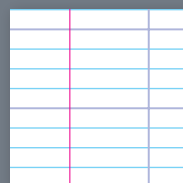
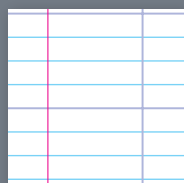
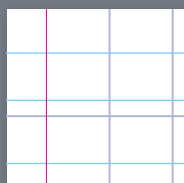
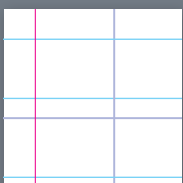

CAHIERS DE TEXTES



Clairefontaine

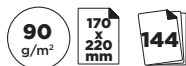

CODE 79174 - 1



CAHIERS DE TEXTES

Cahier de textes, papier vélin velouté 90 g/m², couverture pelliculée, onglets détachables. Reliure intégrale blanche. 144 pages. Réglure Séyès. Coloris aléatoires : bleu, vert, rouge et rose. Dimensions : 170 x 220 mm. Produit certifié PEFC.



CONQUERANT
SEPT



recyclable



CODE 92045 1 10

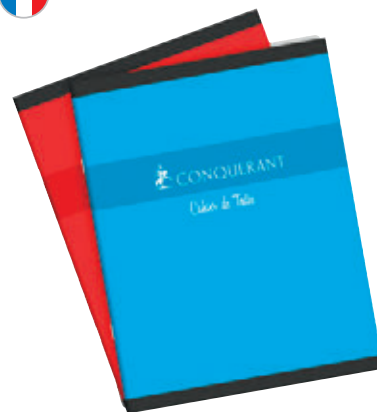

CAHIER DE TEXTES

Cahier piqué, papier 70 g/m², couverture offset. 124 pages 5 x 5 mm. Dimensions : 170 x 220 mm. Produit certifié Ecolabel.

CARNETS DE VOCABULAIRE



Clairefontaine



CODE 43829 1 10



CARNET DE VOCABULAIRE

Carnet de vocabulaire de 64 pages lignées avec marge rouge centrale, couverture pelliculée, papier vélin velouté 90 g/m². 6 coloris assortis. Dimensions : 148 x 210 mm. Produit certifié PEFC.



Clairefontaine



CODE 13574 - 1



CARNET DE VOCABULAIRE KOVER BOOK

Carnet à reliure intégrale ligné avec marge rouge centrale. Couverture solide en plastique pour protéger les feuilles et 2 rabats avec système de languettes amovibles pour cacher les mots et apprendre plus facilement. Papier vélin velouté 90 g/m², extra blanc. Couverture en polypropylène transparent. 100 pages. Dimensions : 148 x 210 mm. Produit certifié PEFC.

CAHIERS DE MUSIQUE ET DE CHANT



Clairefontaine



CODE	DIMENSIONS	RÉGLURE	
92235	220 x 170 mm, à l'italienne	48 pages musique + 6 portées	- 1
37956	170 x 220 mm, 56 pages	28 pages Séyès + 28 pages musique	- 1
22076	210 x 297 mm (A4), 48 pages	24 pages Séyès + 24 pages musique	- 1

CAHIERS DE MUSIQUE ET DE CHANT

Cahier de musique piqué, papier vélin velouté 90 g/m², couverture pelliculée. Produit certifié PEFC.



UNITÉ MINIMUM DE VENTE.



CARTON VERT = CONDITIONNÉ PAR (VENTE UNITAIRE SOUS CONDITION).

CAHIERS DE DESSIN



100 125 g/m²

CODE	DIMENSIONS		
168264	148 x 210 mm (A5)	-	1
168265	225 x 297 mm (A4+)	-	1

CAHIER DE DESSIN / CROQUIS KOVERBOOK

Cahier dessin/croquis reliure intégrale enveloppante. Papier extra blanc 125 g/m². 100 pages. Couverture solide et protectrice en polypropylène transparent avec deux grands rabats à pochette pour marquer les pages et ranger. Reliure intégrale à couverture enveloppante protégeant les spirales tout en permettant une pleine ouverture du cahier à 360°. Fourni avec une étiquette adhésive pour personnaliser le cahier. 10 couleurs assorties : bleu marine, bleu, vert, rouge, orange, rose, violet, jaune, gris et incolore. Produit certifié PEFC.



120 g/m²

CODE	DIMENSIONS	NOMBRE DE PAGES		
48864	170 x 220 mm	32	1	10
36694	240 x 320 mm	48	1	10

CAHIERS DE DESSIN COUVERTURE EN POLYPROPYLÈNE

Cahier de dessin avec couverture en polypropylène transparent. Papier dessin uni.



recyclable 16

CODE	DÉSIGNATION	DIMENSIONS		
92702	90 g/m ²	170 x 220 mm	1	25
92052	120 g/m ²	240 x 320 mm	1	25

CAHIERS DE DESSIN PIQUÊ COUVERTURE OFFSET

Cahier de dessin piqué, 16 pages unies, couverture offset. Coloris aléatoires.



125 g/m²

CODE	DIMENSIONS	NOMBRE DE PAGES		
24724	170 x 220 mm	32	1	10
22075	210 x 297 mm (A4)	32	1	10
22081	240 x 320 mm	24	1	20

CAHIERS DE DESSIN PIQUÊS

Cahier de dessin piqué extra blanc uni 125 g/m², couverture pelliculée. Coloris rouge. Produit certifié PEFC.

CAHIERS D'ÉCRITURE ET DE DEVOIRS



recyclable

90 g/m²

CODE	DIMENSIONS	NOMBRE DE PAGES		
92026	170 x 220 mm	96	1	10
92027	210 x 297 mm (A4)	96	1	10
47226	240 x 320 mm	48	1	20



CAHIERS PIQUÊS D'ÉCRITURE POUR LES ENFANTS

Gamme à usage scolaire pour faciliter l'apprentissage de l'écriture. Papier 90 g/m², couverture vernie en carte couchée. Réglure Sèyès. Coloris aléatoires. Produit certifié Ecolabel.



32 90 g/m²

CODE	COLORIS	RÉGLURE		
39938	Vert	16 pages double ligne 4 mm + 16 pages unies	1	20
39939	Violet	16 pages double ligne 5 mm + 16 pages unies	1	20
39940	Rose	16 pages lignées 18 mm + 16 pages unies	1	20



CAHIERS PIQUÊS MATERNELLES D'ÉCRITURE COULEURS

Cahier piqué 32 pages 90 g/m². Couverture en carte offset. Chaque couleur de couverture correspond à une réglure spécifique. Produit certifié PEFC.





CODE	NOMBRE DE PAGES	
92024	48	1 20
92025	60	1 10



CAHIERS PIQUÉS DE DEVOIRS

Cahier piqué, papier 90 g/m². Couverture vernie en carte couchée. Réglure Séyès. Dimensions : 170 x 220 mm. Produit certifié Ecolabel.



CODE	RÉGLURE	
46972	3 interlignes, 10 mm	1 20
46971	Séyès 2,5 mm, 2 couleurs	1 20
46975	Séyès 3 mm, 2 couleurs	1 20
46974	Séyès 4 mm, 2 couleurs	1 20



CAHIERS D'ÉCRITURE COUVERTURE VERNIE

Cahier piqué, 32 pages, papier 90 g/m², couverture vernie en carte couchée. Dimensions : 170 x 220 mm. Produit certifié Ecolabel.



CODE	RÉGLURE	
92244	Double ligne 2 mm + marge	1 25
92387	Double ligne 3 mm + marge	1 25
92243	Double ligne 3 mm verticale + marge	1 25
92389	Séyès enfantine 12 x 12 mm	1 25



CAHIER D'ÉCRITURE CLAIREFONTAINE

Cahier piqué, 32 pages, papier vélin velouté 90 g/m² et couverture pelliculée. Coloris assortis. Dimensions : 170 x 220 mm. Produit certifié PEFC.



CODE	FORMAT	RÉGLURE	
170446	170 x 220 mm	3 mm	- 10
170447	170 x 220 mm	5 mm	- 10
170448	210 x 297 mm	3 mm	- 10
170449	210 x 297 mm	5 mm	- 10



CAHIER ECRITURE PIQUE SPECIAL DYS

Cahier d'écriture "Clairefontaine" spécial DYS. 48 pages cadre et lignes 4 couleurs. Lignage (Ciel - Herbe - Terre - Feu). Chaque page est conçue avec un cadre et des lignes de couleur. Cette méthode recommandée par les spécialistes, offre des repères ludiques aux enfants ayant des difficultés à se repérer dans l'espace, afin de les aider dans l'apprentissage de l'écriture. Couverture carte pelliculée brillante et imperméable. Papier Clairefontaine Vélin Velouté 90 g, pour une sensation de glisse unique. Certifié PEFC, pour la gestion durable des forêts.



UNITÉ MINIMUM DE VENTE.



CARTON VERT = CONDITIONNÉ PAR (VENTE UNITAIRE SOUS CONDITION).



CAHIERS SPÉCIFIQUES

CONQUERANT
SEPT



170 x 220 mm

56 g/m²

CODE	NOMBRE DE PAGES		
92050	48	1	20
92051	96	1	10

CAHIERS DE BROUILLON

Cahier piqué avec tables de calcul, papier extra blanc 56 g/m², couverture offset. Dimensions : 170 x 220 mm. Produit certifié Ecolabel.

CONQUERANT
SEPT



170 x 220 mm

60 g/m²

CODE	NOMBRE DE PAGES		
21101	96	1	10

CAHIERS D'ESSAIS

Cahier piqué, avec tables de calcul, papier 60 g/m², couverture offset. Dimensions : 170 x 220 mm. Produit certifié Ecolabel.

CONQUERANT
CLASSIQUE



A4+

96

90 g/m²

CODE		
45694	1	10

CAHIER DE VIE COUVERTURE EN POLYPROPYLÈNE

Cahier de vie agrafé 90 g/m². Couverture en polypropylène. 96 pages : 48 pages lignées de 10 mm + 48 pages unies. Dimensions : 240 x 320 mm.

CONQUERANT
CLASSIQUE



140

90 g/m²

CODE	DIMENSIONS		
47227	170 x 220 mm	1	5
47228	240 x 320 mm	1	5

CAHIER SCOLAIRE 4 EN 1 PIQÛRES

Cahier en polypropylène 90 g/m², 4 onglets. 140 pages. Régure Séyès. Produit certifié Ecolabel et PEFC.

CONQUERANT
CLASSIQUE



48

90 g/m²

CODE	DIMENSIONS		
41499	170 x 220 mm	1	10
41500	240 x 320 mm	1	20

CAHIER DE POÉSIE COUVERTURE EN POLYPROPYLÈNE INCOLORE

Cahier de poésie et chant avec couverture rigide transparente en polypropylène, papier 90 g/m². 48 pages. Régure Séyès.



Clairefontaine



CODE	FORMAT		
170450	170 x 220 mm	-	10
170451	240 x 320 mm	-	10

CAHIER PIQUE CALLIGRAPHE

Couverture polypropylène incolore. Papier vélin 90g, certifié PEFC. Division en 4 sections à onglet coloré. 96 pages.

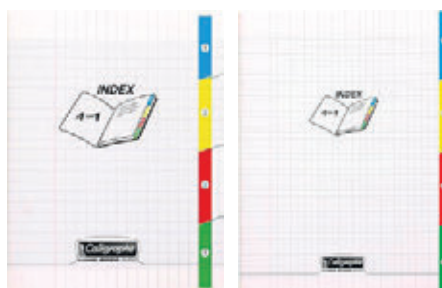

PROTÈGE-CAHIERS



170 x 220 mm
150 microns

CODE	COLORIS		
47603	● Jaune opaque	1	25
47605	● Orange opaque	1	25
47606	● Violet opaque	1	25
47608	● Rouge opaque	1	25
47609	● Vert opaque	1	25
47595	● Bleu opaque	1	25



PROTÈGE-CAHIERS EN PVC "STRONG LINE"

En PVC 15/100^{ème}, souple et sans phtalate, coins renforcés 30/100^{ème}. Dimensions : 170 x 220 mm.



PROTÈGE-CAHIERS



150
microns

CODE	DIMENSIONS		
47611	170 x 220 mm	1	25
47628	210 x 297 mm (A4)	1	25
47647	240 x 320 mm	1	25

PROTÈGE-CAHIERS EN PVC "STRONG LINE"

Couverture en PVC cristal 15/100^{ème}. Coins renforcés 30/100^{ème}. Porte-étiquette avec étiquette. Coloris transparent.



200
microns

CODE	DIMENSIONS	MICRONS		
42526	Écolier 170 x 220 mm	200	1	25
42527	Écolier 170 x 220 mm	200 avec rabat	1	25
42533	210 x 297 mm (A4)	200	1	25
43083	210 x 297 mm (A4)	200 avec rabat	1	25
42541	240 x 320 mm	200 avec rabat	1	25

PROTÈGE-CAHIERS STANDARD EN PVC CRISTAL

Protège-cahiers en PVC. Porte-étiquette et étiquette inclus. Coloris transparent.

COUVRE-LIVRES PLASTIQUE



CODE	DÉSIGNATION		
166507	Machine pour la couverture de livres	-	1
166509	Barre de remplacement soudure	-	1

MACHINE POUR LA COUVERTURE DE LIVRES COLIBRI E-LEONARDO

Machine pour la protection et la couverture de livres sur mesure. Compacte et légère. Système qui permet de couper en 4 secondes et de couvrir un livre en 20 secondes. Couvertures avec protection innovante qui repousse les bactéries et les virus. Pas besoin de ciseaux, de colle ou de ruban adhésif. Adapté à une utilisation par les enfants. Certifié pour la conservation de documents. Dimensions : 56 x 44 x 9 cm. Poids : 4,3kg.



CODE	DÉSIGNATION		
166517	50 enveloppes de protection Colibri A4	-	1
166518	50 enveloppes de protection Colibri A3	-	1
166519	25 enveloppes de protection Colibri A2	-	1
166520	25 enveloppes de protection Colibri A1	-	1
166521	15 enveloppes de protection Colibri A0	-	1

CONSOMMABLES POUR MACHINE POUR LA COUVERTURE DE LIVRES COLIBRI E-LEONARDO

Couverture garantie 100% non toxique sans cadmium, plomb, benzène, solvant ni phtalate. En polyéthylène vert fabriqué à partir d'une matière première végétale renouvelable, l'éthanol, extraite de la canne à sucre. 100% recyclable.



	CODE	DIMENSIONS	UNITÉS / BOÎTE		
1	170007	33 x 25 cm	250	-	1
2	170008	49 x 32 cm	250	-	1
3	170009	63 x 43 mm	125	-	1

1



2



3



COUVERTURES DE LIVRES COLIBRI ECO

Couvertures de livres recyclables élaborées en polythène basse densité. Elles vous permettront de recouvrir tous vos livres de bibliothèque. Elles sont produites en Union Européenne garantissant la non présence de phtalate.



130
microns



	CODE	DÉSIGNATION	DIMENSIONS		
	77454	N° 29	285 x 530 mm	1	25
	77455	N° 30	296 x 530 mm	1	25
	77456	N° 31	312 x 530 mm	1	25

COUVRE-LIVRES EN PVC TRANSPARENT

Couvre-livres en PVC transparent 13/100^{ème}. Rabat réglable avec bande adhésive pour s'adapter facilement.



UNITÉ MINIMUM DE VENTE.



CARTON VERT = CONDITIONNÉ PAR (VENTE UNITAIRE SOUS CONDITION).



CODE	DIMENSIONS TRANSPARENT	MICRONS		
39431	0,7 x 2 m	80	-	1
38672	0,7 x 5 m	80	-	1
47659	0,7 x 10 m	80	-	1
38703	0,7 x 2 m	50	-	1
45730	0,40 x 5,5 m	80	-	1

COUVRE-LIVRES PLASTIQUE EN ROULEAUX

Rouleau couvre-livres en PVC sans phtalate. Coloris transparent.



CODE	DIMENSIONS	MICRONS		
912859	0,33 x 1,50 m	50	1	25
913201	0,50 x 1,50 m	50	1	25
920284	0,50 x 3 m	50	-	1
920286	0,50 x 5 m	50	-	1
932540	0,50 x 1,50 m	80	1	25
938188	0,50 x 3 m	80	-	1



70 microns

CODE	DIMENSIONS		
07168	0,35 x 2 m	-	1
07171	0,45 x 2 m	-	1
24448	0,45 x 5 m	-	1

COUVRE-LIVRES EN PLASTIQUE EN ROULEAUX

Rouleau couvre-livres en plastique transparent 7/100^{ème} très résistant



166506 - 1

FEUILLETS SÉYÈS RECYCLÉS

Feuillets mobiles perforés 90 g/m². 200 pages recyclées. Sous film. Dimensions : 210 x 297 mm. Produit certifié PEFC.



CODE	DIMENSIONS	RÉGLURE	NOMBRE DE PAGES		
43903	170 x 220 mm	Séyès	200	1	5
21153	210 x 297 mm (A4)	Séyès	200	1	5

FEUILLETS MOBILES PERFORÉS EXTRA BLANCS

Feuillets mobiles perforés, papier satiné 90 g/m² extra blanc. Les feuillets sont filmés à l'intérieur de l'étui protecteur. Produit certifié Ecolabel.



CODE	COLORIS	DIMENSIONS	RÉGLURE	NOMBRE DE PAGES	GRAMMAGE		
92061	○ Blanc	170 x 220 mm*	Séyès	100	90 g/m ²	1	10
92068	○ Blanc	210 x 297 mm (A4)*	Séyès	100	90 g/m ²	1	10
92070	○ Blanc	210 x 297 mm (A4)*	Séyès	200	90 g/m ²	1	5
92069	○ Blanc	210 x 297 mm (A4)*	5 x 5	100	90 g/m ²	1	10
92280	○ Blanc	210 x 297 mm (A4)*	5 x 5	200	90 g/m ²	1	5
92071	● Bleu	210 x 297 mm (A4)	Séyès	100	80 g/m ²	1	10
92072	● Jaune	210 x 297 mm (A4)	Séyès	100	80 g/m ²	1	10
92073	● Rose	210 x 297 mm (A4)	Séyès	100	80 g/m ²	1	10
92074	● Vert	210 x 297 mm (A4)	Séyès	100	80 g/m ²	1	10
92076	○ Blanc	210 x 297 mm (A4)	Dessin	50	120 g/m ²	1	10

*EU Ecolabel

FEUILLES SIMPLES PERFORÉES CONQUÉRANT

Feuillets simples perforés. Produit certifié PEFC 100%.



FEUILLETS MOBILES



Clairefontaine

CODE	COLORIS	DIMENSIONS	RÉGLURE	GRAMMAGE	NOMBRE DE PAGES		
92304	○ Blanc	170 x 220 mm	Séyès	90 g/m ²	100	1	10
92313	○ Blanc	210 x 297 mm (A4)	Séyès	90 g/m ²	100	1	10
92323	○ Blanc	210 x 297 mm (A4)	Séyès	90 g/m ²	200	1	5
92305	○ Blanc	170 x 220 mm	5 x 5	90 g/m ²	100	1	10
92314	○ Blanc	210 x 297 mm (A4)	5 x 5	90 g/m ²	100	1	10
92324	○ Blanc	210 x 297 mm (A4)	5 x 5	90 g/m ²	200	1	5
18573	Assortis	170 x 220 mm	Séyès	90 g/m ²	200	1	5
92315	● Bleu	210 x 297 mm (A4)	Séyès	90 g/m ²	100	1	10
92316	● Rose	210 x 297 mm (A4)	Séyès	90 g/m ²	100	1	10
92318	● Vert	210 x 297 mm (A4)	Séyès	90 g/m ²	100	1	10
92317	● Jaune	210 x 297 mm (A4)	Séyès	90 g/m ²	100	1	10
92962	○ Blanc	210 x 297 mm (A4)	Dessin	125 g/m ²	60	-	1



FEUILLETS MOBILES PERFORÉS

Feuillets mobiles perforés, papier vélin velouté 90 g/m², papier dessin 125 g/m². Livrés sous étui protecteur cartonné refermable.



CODE	DÉSIGNATION	RÉGLURE	NOMBRE DE PAGES		
900255	Bande 5 couleurs	Séyès	200	-	1
166885	Bord de couleur framboise	5 x 5	160	-	1
166883	Bord de couleur jaune	5 x 5	160	-	1
166884	Bord de couleur menthe	5 x 5	160	-	1
166882	Bord de couleur noire	5 x 5	160	-	1
166881	Bord de couleur rose	5 x 5	160	-	1



FEUILLETS MOBILES 100 G/M²

Feuillets perforés 100 g/m². 4 trous. Bord de couleur pour faciliter le classement. Dimensions : 210 x 297 mm.

COPIES DOUBLES



Clairefontaine

90 g/m²



CODE	DIMENSIONS	DESRIPTIF	RÉGLURE	NOMBRE DE PAGES		
92263	170 x 220 mm	Copies doubles perforées	Séyès	100	1	10
21517	210 x 297 mm (A4)	Copies doubles perforées	Séyès	100	1	10
21519	210 x 297 mm (A4)	Copies doubles perforées	Séyès	200	1	5
21518	210 x 297 mm (A4)	Copies doubles perforées	5 x 5	100	1	10
21520	210 x 297 mm (A4)	Copies doubles perforées	5 x 5	200	1	5
21513	210 x 297 mm (A4)	Copies doubles non perforées	Séyès	100	1	10
21514	210 x 297 mm (A4)	Copies doubles non perforées	5 x 5	100	1	10

COPIES DOUBLES BLANCHES

Copies doubles perforées et non perforées, papier vélin velouté 90 g/m², livrées sous étui protecteur cartonné refermable. Produit certifié PEFC.



CONQUERANT



CODE		
166505	-	1

COPIES DOUBLES RECYCLÉES

Copies doubles perforées 90 g/m². 200 pages recyclées. Réglure Séyès. Dimensions : 210 x 297 mm. Sous film. Produit certifié PEFC 100%.



UNITÉ MINIMUM DE VENTE.



CARTON VERT = CONDITIONNÉ PAR (VENTE UNITAIRE SOUS CONDITION).

COPIES DOUBLES



CODE	FORMAT	DESSCRIPTIF	RÉGLURE	NOMBRE DE FEUILLES		
43904	170 x 220 mm	Copies doubles perforées	Séyès	200	1	5
21156	210 x 297 mm (A4)	Copies doubles perforées	Séyès	200	1	5



COPIES DOUBLES EXTRA BLANCHES

Copies doubles perforées et non perforées, livrées sous film dans un étui protecteur. Produit certifié Ecolabel.



CODE	DIMENSIONS	DESSCRIPTIF	RÉGLURE		
92056	170 x 220 mm	200 copies doubles perforées	Séyès	1	10
92059	210 x 297 mm (A4)	200 copies doubles perforées	Séyès	1	10
92060	210 x 297 mm (A4)	200 copies doubles perforées	5 x 5	1	10
92057	210 x 297 mm (A4)	200 copies doubles non perforées	Séyès	1	10
92058	210 x 297 mm (A4)	200 copies doubles non perforées	5 x 5	-	1



COPIES DOUBLES BLANCHES

Copies doubles perforées et non perforées 70 g/m², livrées sous film rétractable avec encart. Produit certifié Ecolabel.

BLOCS ÉTUDIANTS

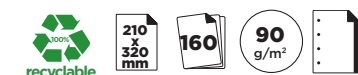

CODE		
24839	1	5
170558*	-	1

*Lot de 15 blocs.

EASYNOTES

160 pages détachables et perforées. Couverture en polypropylène. Pochette de rangement pour le classement temporaire des notes. Semelle cartonnée rigide pour pouvoir écrire en position debout. Réglure 5x5 +TAG. Dimensions : 210 x 320 mm.



Clairefontaine



CODE		
99224	1	5

BLOC DE FEUILLES DÉTACHABLES ÉTUDIANTS

Bloc de 200 pages encollées grand côté A4, détachables, perforées. Papier vélin velouté 90 g/m². Réglure Séyès. 4 trous. Dimensions : 210 x 297 mm.



Clairefontaine



CODE	RÉGLURE		
28956	Séyès	1	5
28965	5 x 5	1	5
25769	Travers et marges	1	5

BLOC-NOTES ÉTUDIANTS "PUPITRE"

Bloc de 280 pages A4+ détachables. Couverture pelliculée, dos renforcé ultra rigide, papier vélin velouté 90 g/m², agrafé en tête. 4 trous. Dimensions : 210 x 320 mm.



CARNETS



90
g/m²

CODE	DIMENSIONS	NOMBRE DE PAGES	RELIURE		
21642	90 x 140 mm*	96	Piquée	1	10
21644	90 x 140 mm*	100	Spirale	1	10
21646	110 x 170 mm*	180	Spirale	1	10

CARNET EXTRA BLANC 90 g/m² "CLASSIQUE"

Papier 90 g/m² extra blanc, couverture pelliculée lavable souple. Coloris aléatoire. Régure 5 x 5.



Clairefontaine

90
g/m²

CODE	DIMENSIONS	NOMBRE DE PAGES	RELIURE		
22009	75 x 120 mm	48	Piquée	1	20
22011	90 x 140 mm	96	Piquée	1	10
22013	110 x 170 mm	96	Piquée	1	10
22015	90 x 140 mm	192	Brochée	1	5
22016	110 x 170 mm	192	Brochée	1	5
22019	75 x 120 mm	100	Spirale	1	10
22020	90 x 140 mm	100	Spirale	1	10
22023	90 x 140 mm	180	Spirale	1	5
22021	110 x 170 mm	100	Spirale	1	10
22024	110 x 170 mm	180	Spirale	1	5



CARNETS EN PAPIER VÉLIN VELOUTÉ BLANC

Papier vélin velouté 90 g/m², couverture pelliculée lavable. Régure 5 x 5. Coloris aléatoires. Produit certifié PEFC.



96
90
g/m²

CODE	COLORIS	DIMENSIONS		
39945	● Rouge	90 x 140 mm	1	10
39946	● Jaune	110 x 170 mm	1	10



70
g/m²
recyclable

	CODE	DIMENSIONS	NOMBRE DE PAGES	RELIURE		
①	22007	90 x 140 mm	96	Piquée	1	10
②	22002	90 x 140 mm	100	Spirale	1	20
	22008	110 x 170 mm	96	Piquée	1	10
	22004	110 x 170 mm	100	Spirale	1	20



CARNETS EN PAPIER SURFIN

Papier surfin 70 g/m², couverture carte couchée vernie 250 g/m². Régure 5 x 5. Produit certifié Ecolabel. Produit certifié PEFC 100%.

RÉPERTOIRES TÉLÉPHONIQUES



A5
160
90
g/m²

CODE		
11023	-	1



CAHIER RÉPERTOIRE "ADDRESS BOOK" RHODIACTIVE

Couverture en polypropylène. Reliure intégrale noire. 160 pages micro perforées. Papier vélin velouté 90 g/m². Onglets vernis. 1 pochette cartonnée pour ranger des documents. Dimensions : 148 x 210 mm. Produit certifié PEFC.



90
g/m²
A5
144

CODE		
30910	1	5



CAHIERS RÉPERTOIRES "ADDRESS BOOK OFFICE" RELIURE INTÉGRALE

Répertoire reliure intégrale, 144 pages, papier 90 g/m², extra blanc, couverture rembourrée rigide. Régure spécifique répertoire, pochette de rangement et touches plastifiées. Dimensions : 148 x 210 mm.



UNITÉ MINIMUM DE VENTE.



CARTON VERT = CONDITIONNÉ PAR (VENTE UNITAIRE SOUS CONDITION).



OPTIK PAPER
Feel the difference



A5 144 80 g/m²

CODE 23076 1 5



CAHIER RÉPERTOIRE "ADDRESS BOOK INTERNATIONAL"

Répertoire reliure intégrale, 144 pages, papier 80 g/m² extra blanc, étiquettes autocollantes pour les corrections, réglure spécifique répertoire, pochette de rangement et touches plastifiées.
Dimensions : 148 x 210 mm. Produit certifié PEFC.

CARNETS RÉPERTOIRES



180 90 g/m²

CODE 30908 DIMENSIONS 148 x 210 mm (A5) RÉGLURE Ligné 7 mm 1 10



CARNETS RÉPERTOIRES EXTRA BLANC

Papier 90 g/m² extra blanc, couverture pelliculée lavable en polypropylène. Touches alphabétiques plastifiées. 180 pages. Coloris aléatoires. Produit certifié PEFC.



OPTIK PAPER
Feel the difference

96 90 g/m²

CODE	DIMENSIONS	DÉSIGNATION	1	10
43269	90 x 140 mm	Carnet	1	10
43272	90 x 140 mm	Répertoire	1	10
43270	110 x 170 mm	Répertoire	1	10



CARNET AGRAFÉ OPENFLEX

Carnet avec une couverture en polypropylène conférant solidité et souplesse. 96 pages. Papier 90 g/m². Réglure 5 x 5. Coloris aléatoires.



90 g/m²

CODE	DIMENSIONS	NOMBRE DE PAGES	RELIURE	1	10
92217	90 x 140 mm	100	Spirale	1	10
92218	110 x 170 mm	100	Spirale	1	10
21656	148 x 210 mm (A5)	192	Brochée	1	10
78714	170 x 220 mm	192	Brochée	1	5
92881	170 x 220 mm	100	Spirale	1	10
22000	170 x 220 mm	180	Spirale	1	10
22001	210 x 297 mm (A4)	180	Spirale	1	5



CARNETS RÉPERTOIRES EXTRA BLANCS "CLASSIQUE"



Papier satiné extra blanc 90 g/m², couverture pelliculée lavable, touches alphabétiques plastifiées. Réglure 5 x 5. Coloris aléatoires.



CARNETS RÉPERTOIRES



90
g/m²

CODE	DIMENSIONS	RÉGLURE	NOMBRE DE PAGES	RELIURE	 
22037	75 x 120 mm	5 x 5	100	Spirale	1 10
22027	90 x 140 mm	5 x 5	96	Piquée	1 10
22038	90 x 140 mm	5 x 5	100	Spirale	1 10
22028	110 x 170 mm	5 x 5	96	Piquée	1 10
22039	110 x 170 mm	5 x 5	100	Spirale	1 10
22041	110 x 170 mm	5 x 5	180	Spirale	1 5
22042	148 x 210 mm (A5)	5 x 5	180	Spirale	1 5
22031	148 x 210 mm (A5)	5 x 5	192	Brochée	1 5
22026	170 x 220 mm	Séyès	96	Piquée	1 5
28952	170 x 220 mm	5 x 5	96	Piquée	1 5
28810	170 x 220 mm	5 x 5	100	Spirale	1 5
22043	170 x 220 mm	5 x 5	180	Spirale	1 5
28953	210 x 297 mm (A4)	5 x 5	96	Piquée	1 10
22044	210 x 297 mm (A4)	5 x 5	180	Spirale	1 5





CARNETS RÉPERTOIRES PAPIER VÉLIN VELOUTÉ

Papier vélin velouté 90 g/m², couverture pelliculée lavable. Touches alphabétiques plastifiées. Coloris aléatoires. Produit certifié PEFC.



70
g/m²

CODE	DIMENSIONS	NOMBRE DE PAGES	 
92054	90 x 140 mm	100	1 10
92053	110 x 170 mm	100	1 10
92727	170 x 220 mm	180	1 10



CARNETS RÉPERTOIRES EN PAPIER SURFIN

Papier surfon 70 g/m², couverture carte couchée vernie 250 g/m². Reliure spirale. Réglure 5 x 5. Coloris aléatoires.



170 x 220 mm
96
90 g/m²

CODE
47229 1 10



CAHIER RÉPERTOIRE CONQUERANT "CLASSIQUE"

Répertoire agrafé, couverture polypropylène 90 g/m². 96 pages. Réglure Séyès. Dimensions : 170 x 220 mm. Produit certifié PEFC.



UNITÉ MINIMUM DE VENTE.



CARTON VERT = CONDITIONNÉ PAR (VENTE UNITAIRE SOUS CONDITION).



Contrats de location Weber Diffusion

Série d'imprimés professionnels de qualité pour locations diverses.

Tous les documents proposés sont conformes à la réglementation en vigueur.



CODE **22741** - 1

CODE **22371** - 1

IMPRIMÉ LIASSE DE 2 CONTRATS DE LOCATION

Imprimé de 4 pages comprenant 1 bail d'habitation conforme à la réglementation Loi n° 89-462 du 6 juillet 1989. Conditionné par 2 unités.

IMPRIMÉ BAIL PROFESSIONNEL

Imprimé de 8 pages à usage d'activités simples ou non réglementées comprenant : 1 état des lieux et 1 caution solidaire.



CODE **21365** - 1



CODE **21366** - 1

IMPRIMÉ MINI DOSSIER POUR LOCATION HABITATION

Dossier de 36 pages comprenant 2 contrats de location, 2 états des lieux complets (entrée et sortie), 1 notice d'information du locataire, 3 relevés "compte locataire" et 1 grille des indices.



IMPRIMÉ KIT DE CONTRAT DE LOCATION HABITATION "VIDE"

Imprimé de 8 pages comprenant : 1 contrat de location, 1 contrat de caution solidaire, 1 état des lieux simple d'entrée et de sortie. Produit certifié Ecolabel, ISO 14001, PEFC et FSC.

CODE **22579** - 1

IMPRIMÉ KIT DE CONTRAT DE LOCATION MEUBLÉE SAISONNIÈRE

Imprimé de 6 pages comprenant : 1 contrat de location saisonnière, 1 état descriptif obligatoire, 1 inventaire des meubles et objets mobiliers.



CODE **22578** - 1

IMPRIMÉ KIT DE CONTRAT DE LOCATION MEUBLÉE NON SAISONNIÈRE

Imprimé de 8 pages comprenant : 1 contrat, 1 inventaire des meubles et objets mobiliers, 1 caution solidaire, 1 état des lieux d'entrée et de sortie.



LOCATIONS - QUITTANCES



CODE	RÉF. FAB.	📄	📦
25784	Exacompta - 43	1	10

MANIFOLD DE QUITTANCES DE LOYER

Manifold de 50 feuilles tripli. Dimensions : 125 x 210 mm. Produit certifié FSC.

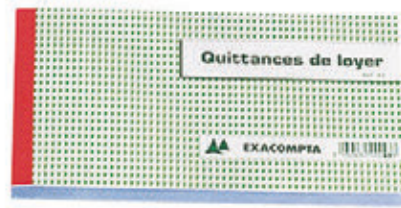

CODE	RÉF. FAB.	DIMENSIONS	📄	📦
25785	49E	Dossier complet de contrat de location meublée	1	5
29105	50E	Dossier complet de contrat de location libre (résidence secondaire - logement de fonction)	1	5
25786	44E	Dossier complet de locaux vacants non meublés	1	5
28932	45E	Feuille de contrat de location pour locaux vacants non meublés	-	1
24730	46E	Liasse de 2 feuilles état des lieux entrée et sortie	-	1
25787	47E	Dossier complet de location commerciale - bail de 9 ans - bail de moins de 2 ans	1	5
26506	41E	Kit dossier de location pour locaux non meublés : 2 feuillets Contrat de location et 2 feuillets état des lieux entrée et sortie	1	10
36609	62E	Kit dossier de location pour locaux meublés : 2 feuillets Contrat de location et 2 liasses de 3 exemplaires état des lieux	1	10

CONTRATS DE LOCATION



CARNETS ET BLOCS IMPRIMÉS



50 95 g/m²

CODE	RÉF. FAB.	DIMENSIONS	📄	📦
21189	10E	"Reçu" - 90 x 130 mm	1	20
37972	33E	Traits normalisés - 105 x 210 mm	1	10
46270	42E	Quittances de loyer - 105 x 165 mm	1	10
46269	40E	Quittances de loyer - 135 x 185 mm	1	10

CARNETS À SOUCHE

Réalisés à partir de papier chèque amagnétique 95 g/m². 50 feuillets.



20 110 g/m²

CODE	📄	📦
10449	-	1

REGISTRE PIQUÉ DES DANGERS GRAVES ET IMMINENTS

20 pages. 110 g/m². Norme ISO 9706. Dimensions : 240 x 320 mm.



32 110 g/m²

CODE	📄	📦
10450	-	1

REGISTRE PIQUÉ DE SÉCURITÉ POUR LES ÉTABLISSEMENTS RECEVANT DU PUBLIC

32 pages. Norme ISO 9706. Dimensions : 240 x 320 mm.



CODE	RÉF. FAB.	DÉSIGNATION	📄	📦
30915	5070E	Livret individuel de contrôle pour les conducteurs et convoyeurs de transport routier	1	10
21903	5080E	Carnet d'entretien pour véhicules et transport de marchandises	1	5

CARNETS POUR TRANSPORTEURS



UNITÉ MINIMUM DE VENTE.



CARTON VERT = CONDITIONNÉ PAR (VENTE UNITAIRE SOUS CONDITION).

CARNETS ET BLOCS IMPRIMÉS



110 g/m²

CODE 65160 - 1

CARNET SUIVI DES DÉPLACEMENTS

Carnet de bord pour consigner chaque déplacement, la date, l'identité du conducteur, l'heure de départ et d'arrivée, le kilométrage, les frais de carburant, ainsi que le lieu et l'objet du déplacement. Permet de noter 496 déplacements. Papier 110 g/m², teinté. 64 pages. 10 colonnes.

MANIFOLDS ET REGISTRES

Petit lexique

- Format à la française : la hauteur est supérieure à la largeur (format portrait).
- Format à l'italienne : la hauteur est inférieure à la largeur (format paysage).
- Foliotage : numérotation des pages.
- Duplicata : 1 feuille originale + 1 feuille autocopiante (exemple 50/2 : chacune des 50 feuilles numérotées se recopie sur une seconde feuille).
- Triplicata : 1 feuille originale + 2 feuilles autocopiantes (exemple 50/3 : chacune des 50 feuilles numérotées se recopie sur deux autres feuilles).



MANIFOLDS AUTOCOPIANTS



	CODE	DÉSIGNATION	DIMENSIONS		
1	49380	Quadrillés 5 x 5 - 50 duplis	105 x 140 mm	1	10
2	49384	Imprimés Factures - 50 duplis	140 x 210 mm	1	10
3	49385	Imprimés Factures - 50 triplis	140 x 210 mm	1	10
4	49382	Imprimés Livraisons - 50 duplis	140 x 210 mm	1	10

MANIFOLDS AUTOCOPIANTS

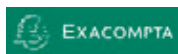

	CODE	DÉSIGNATION	FORMAT	TYPE PAPIER		
	170964	Commande.	210 x 148 mm	50 duplis*	-	5
	170965	Commande.	210 x 148 mm	50 triplis**	-	5
	170966	Commande.	210 x 210 mm	50 duplis*	-	5
	170967	Commande.	210 x 210 mm	50 triplis**	-	5
	170968	Devis	210 x 210 mm	50 triplis**	-	5

* 2 exemplaires
** 3 exemplaires

MANIFOLD AUTOCOPIANT

Papier autocopiant texté de 50 feuilles numérotées et autocopiants en 2 exemplaires (1 original et 1 copie)
Couverture vernie Format vertical 21 x 14,8 cm Couverture vernie - le 1er feuillet est microperforé et se détache facilement, le 2^{ème} feuillet reste dans le carnet. Coloris avoine.



MANIFOLDS AUTOCOPIANTS

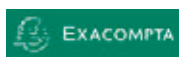

	CODE	RÉF. FAB.	DÉSIGNATION	DIMENSIONS		
	Foliotage 50 duplis					
1	44296	13293E	Factures pour auto-entrepreneur	210 x 148 mm (A5)	1	5
2	33463	13291	Factures pour auto-entrepreneur	210 x 297 mm (A4)	1	5
	33464	13148	Devis pour auto-entrepreneur	210 x 297 mm (A4)	1	5
3	21180	23170	Reçus	105 x 180 mm	1	20
	77023	25E	Reçus	165 x 105 mm	-	1
	21911	23172	Reçus avec TVA	105 x 180 mm	1	20
	18578	13520	Encaissements	210 x 297 mm (A4)	1	5
4	21904	13104	Commandes	210 x 180 mm	1	10
	21185	13108	Commandes	210 x 297 mm (A4)	1	5
	21905	13274	Factures	105 x 135 mm	1	10
	21169	13278	Factures	210 x 148 mm (A5)	1	10
	18576	3278	Factures	210 x 148 mm (A5)	1	10
	25788	13280	Factures	210 x 135 mm	1	10
	21170	13287	Factures	297 x 210 mm (A4)	1	5
	29417	3287	Factures TVA	297 x 210 mm (A4)	1	5
	21907	13160	Livraisons	210 x 180 mm	1	10
	26511	13162	Livraisons	210 x 297 mm	1	5
5	21187	13500	Recettes - Dépenses	297 x 210 mm (A4)	1	5
	21188	23550	Caisse	297 x 210 mm (A4)	1	5
	22752	13510	Colonnes	297 x 210 mm - 3 colonnes	1	5
	22753	13540	Colonnes	297 x 210 mm - 4 colonnes	1	5
	21175	3144	Notes de frais	297 x 210 mm (A4)	1	5
	21906	13150	Bon pour	105 x 135 mm	1	10
	44297	3302E	Bordereau d'intervention	297 x 210 mm (A4)	1	5
	Foliotage 50 triplis					
	21174	13146	Devis offre de prix	297 x 210 mm (A4)	1	5
	21912	13103	Commandes	210 x 180 mm	1	5
	21186	13107	Commandes	297 x 210 mm (A4)	1	5
	29416	13281	Factures	210 x 135 mm	1	10
	21171	13279	Factures	210 x 148 mm (A5)	1	10
	21172	13288	Factures	297 x 210 mm (A4)	1	5
	36611	3279	Factures TVA	210 x 148 mm (A5)	1	10
	29418	3288	Factures TVA	297 x 210 mm (A4)	1	5
	21908	13161	Livraisons	210 x 180 mm	1	5
	26512	13163	Livraisons	297 x 210 mm (A4)	1	5

MANIFOLDS AUTOCOPIANTS IMPRIMÉS

Le statut auto-entrepreneur évite à cette catégorie d'entreprise de faire payer la TVA à leur clients. Ces nouveaux imprimés permettent ainsi aux auto-entrepreneurs de justifier leurs devis et leurs factures. Produit certifié FSC.

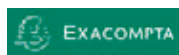

	CODE	RÉF. FAB.	DIMENSIONS		
	Foliotage 50 duplis				
	21163	3240E	148 x 105 mm (A6)	1	10
	21164	3250	210 x 148 mm (A5)	1	10
	21165	3300	297 x 210 mm (A4)	1	5
	Foliotage 50 triplis				
	21166	3241	148 x 105 mm (A6)	1	10
	21167	3251	210 x 148 mm (A5)	1	10
	21168	3301	297 x 210 mm (A4)	1	5

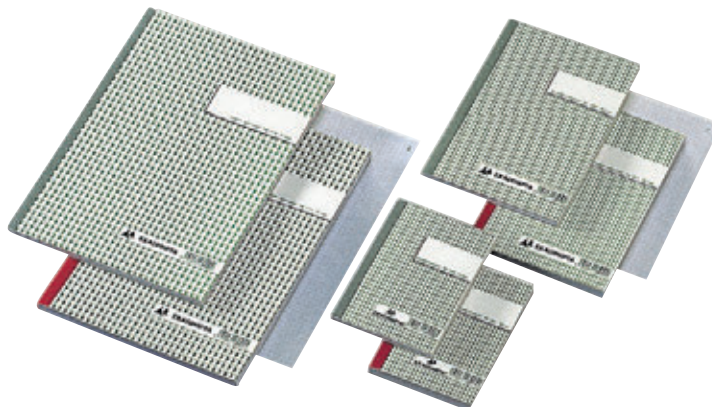

MANIFOLDS AUTOCOPIANTS QUADRILLÉS 5X5

Manifold quadrillé 5 x 5. Constitué de 50 feuillets autocopiants. Permet d'avoir votre document en 2 ou 3 exemplaires (votre originale et 1 ou 2 copies). Produit certifié FSC.



UNITÉ MINIMUM DE VENTE.



CARTON VERT = CONDITIONNÉ PAR (VENTE UNITAIRE SOUS CONDITION).



CODE	RÉF. FAB.	DÉSIGNATION		
39645	29600	Mai à mai	-	1
61476	29500E	Décembre à décembre	-	1

REGISTRE PLANNING DES CONGÉS DU PERSONNEL POUR LES SOCIÉTÉS

L'outil indispensable pour le suivi du personnel dans les sociétés à partir de 5 personnes. Visualisation des congés nominativement par motif. 13 mois. Produit certifié PEFC.

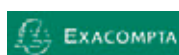

recyclable



CODE		
72302	-	1

REGISTRE PUBLIC D'ACCESSIBILITÉ ÉRP

Papier 110 g/m² inséré dans un classeur pelliculé 4 anneaux. Fourni avec 10 pochettes perforées pour une insertion très facile des documents administratifs et techniques. Conforme à l'Article R111-19-60 du Code de la construction et de l'habitation, et à l'arrêté du 19 avril 2017. Dimensions : 320 x 265 x 45 mm.



CODE		
82963	-	1

REGISTRE ACCIDENTS DU TRAVAIL

Papier 110 g légèrement teinté et mat. Piqûre aux tracés adaptés et conformes à la législation. 20 pages. Dimensions : 320 x 240 mm.

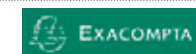

CODE		
170969	-	10

RECETTES DEPENSES

Recettes-dépenses 80 pages. La piqûre recettes-dépenses permet de relever en toute simplicité toutes les opérations de débit et de crédit ligne à ligne que ce soit pour une TPE, une PME ou pour soi-même. Sa grille simplifiée autorise une grande liberté de saisie. Les pages sont numérotées pour éviter les ruptures ou les falsifications. Avec ses 80 pages, vous avez à votre disposition un cahier léger, facile à transporter ou à classer. Papier intérieur 95 grammes. La couverture en carte lustrée est issue de nos papeteries Clairefontaine, elle est noble, rigide, et résistante. Couverture souple en carte lustrée de couleur aléatoire : bleu, vert, rouge, jaune - Format vertical A4 - Dimensions 29,7 x 21 cm - Les piqûres et registres Le Dauphin sont fabriqués à 100% en France

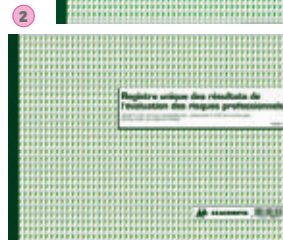
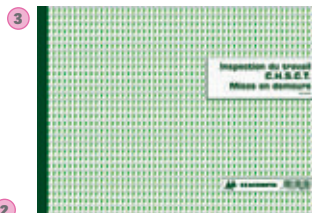
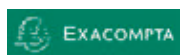

	CODE	RÉF. FAB.	DÉSIGNATION	NOMBRE DE PAGES		
1	30917	13136	RTT (Cahier d'enregistrement du Temps de Travail)	Cahier autocopiant 50 duplis	1	5
2	31641	6617	Registre Unique des Résultats de l'Évaluation des Risques Professionnels	Piqûre 60 pages	-	1
3	44261	6615	Inspection du Travail	Piqûre 16 pages	-	1
	22347	6616	Contrôle de Sécurité (modèle conforme aux décrets en vigueur)	Piqûre 20 pages	-	1
	38430	6620	Registre unique du Personnel pour salariés et stagiaires	Piqûre 52 pages	-	1

REGISTRE PROFESSIONNEL POUR LES SOCIÉTÉS

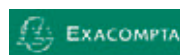

CODE		
22348	-	1

REGISTRE DE CONTRÔLE MÉDICAL

Contrôle médical horaires. Piqûre aux tracés adaptés et conformes à la législation. Format horizontal. Nombre de pages : 60. Dimensions : 240 x 320 mm.



CODE		
82962	-	1

REGISTRE DES ALERTES EN MATIÈRE DE SANTÉ PUBLIQUE ET D'ENVIRONNEMENT

Papier 110 g. Le registre de consignation des alertes permet la consignation des alertes déclenchées par les salariés ou le CHSCT en cas de risque sanitaire ou environnemental (date de l'alerte, nom du lanceur d'alerte, produits ou procédés visés, conséquences potentielles sur la santé et l'environnement, ...). 20 pages. Dimensions : 320 x 240 mm.



PIQÛRES ET REGISTRES COMPTABLES

- **Piqué** : cahier composé de feuilles cousues avec la couverture dont le dos est couvert de toile (dos toilé).
- **Tête paresseuse** : les têtes de colonnes sont imprimées sur une bande unique fixée à la couverture, ce qui évite de recopier les titres sur chaque nouvelle page.



CODE	RÉF. FAB.	DIMENSIONS	NOMBRE DE PAGES		
Quadrillé 5 x 5 folioté - vertical					
39650	410	297 x 210 mm (A4)	Piqués 80 pages	-	1
22280	412	297 x 210 mm (A4)	Registre 200 pages	-	1
38393	6410	320 x 250 mm	Piqués 80 pages	-	1
18582	6412	320 x 250 mm	Registre 200 pages	-	1
25792	312	360 x 225 mm	Registre 200 pages	-	1
Recettes dépenses					
17039	38971	148 x 210 mm	Perpétuel	-	3
22101	930	210 x 190 mm	Piqués 80 pages	-	1
39640	7730	320 x 195 mm	Piqués 80 pages	-	1
Journal folioté					
30919	400	297 x 210 mm - 32 lignes (A4)	Piqués 80 pages	-	1
22098	7600	320 x 195 mm - 38 lignes	Piqués 80 pages	-	1
Échéancier					
21256	960	210 x 190 mm	Piqués 80 pages	-	1
22099	460	297 x 210 mm (A4)	Piqués 80 pages	-	1
22100	7660	320 x 195 mm	Piqués 80 pages	-	1

REGISTRES STANDARDS POUR LES SOCIÉTÉS

La clarté des tracés et leur qualité d'impression sont reconnues et appréciées depuis des années.



CODE		
38395	-	2

CLASSEUR POUR AGENDA DE CAISSE PERPÉTUEL

Classeur 2 anneaux. Reliure pour feuillet mobiles. Reliure seule, vendue vide. Coloris noir. Dimensions : 240 x 160 mm



CODE	RÉF. FAB.	NOMBRE DE COLONNES	NOMBRE DE LIGNES		
Format vertical, 320 x 195 mm					
22105	7040	4 colonnes sur 1 page	31	-	1
Format vertical, 320 x 250 mm					
39643	4040	4 colonnes sur 1 page	31	-	1
39653	4050	5 colonnes sur 1 page	31	-	1
21277	4060	6 colonnes sur 1 page	31	-	1
21276	4070	7 colonnes sur 1 page	33	-	1
39648	4080	8 colonnes sur 1 page	33	-	1
22109	4100	10 colonnes sur 2 pages	31	-	1
21279	4130	13 colonnes sur 2 pages	33	-	1
22240	6200	20 colonnes sur 2 pages	24	-	1
22110	4150	15 colonnes sur 2 pages	33	-	1
Format horizontal, 250 x 320 mm					
22238	6110	11 colonnes sur 1 page	24	-	1
21281	6130	13 colonnes sur 1 page	31	-	1
22117	6070	7 colonnes sur 1 page	24	-	1
21283	6300	30 colonnes sur 2 pages	31	-	1
Format horizontal, 270 x 320 mm					
22242	6080	8 colonnes sur 1 page	31	-	1

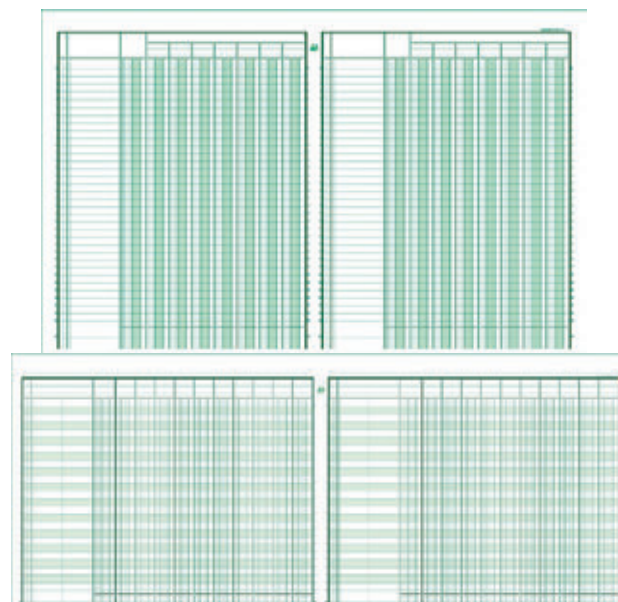

REGISTRES PIQÛÉS À COLONNES POUR FAIRE SES COMPTES

Normes ISO 9706. Piqués 80



UNITÉ MINIMUM DE VENTE.



CARTON VERT = CONDITIONNÉ PAR (VENTE UNITAIRE SOUS CONDITION).

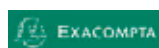

CODE	RÉF. FAB.	NOMBRE DE COLONNES	NOMBRE DE LIGNES		
Format vertical, 297 x 210 mm					
25790	17030	3 colonnes sur 1 page	34	-	1
22313	17040	4 colonnes sur 1 page	34	-	1
22314	17060	6 colonnes sur 1 page	34	-	1
Format vertical, 320 x 250 mm					
39652	14080	8 colonnes sur 1 page	31	-	1
22319	14130	13 colonnes sur 2 pages	31	-	1
Format horizontal, 270 x 320 mm					
22321	16080	8 colonnes sur 1 page	28	-	1
22322	16110	11 colonnes sur 1 page	28	-	1
39649	16130	13 colonnes sur 1 page	31	-	1
22324	16170	17 colonnes sur 2 pages	31	-	1
22325	16200	20 colonnes sur 2 pages	28	-	1
22326	16240	24 colonnes sur 2 pages	31	-	1
22327	16300	30 colonnes sur 2 pages	31	-	1
Format horizontal, 297 x 380 mm					
28930	18310	32 colonnes sur 2 pages	35	-	1



REGISTRES PIQÛÉS "TÊTE PARESSEUSE" POUR FAIRE SES COMPTES

Normes ISO 9706.

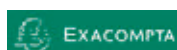

CODE	RÉF. FAB.	DIMENSIONS	COLONNES DE VENTILATION	NOMBRE DE LIGNES		
Brouillard journalier						
30921	79	270 x 195 mm vertical			-	1
Ventes						
29425	6570	320 x 250 mm vertical	1 libellé, 7 colonnes sur 1 page	33	-	1
Livre d'inventaire						
22311	7400	320 x 195 mm vertical		31	-	1
Journal des Caisses ou Banque avec tête paresseuse						
22301	16800	270 x 320 mm horizontal	2 libellés, 13 débits, 6 crédits	31	-	1
Journal de Caisse ou Banque						
22300	6800	270 x 320 mm horizontal	2 libellés, 13 débits, 6 crédits	31	-	1
38910	6510	320 x 250 mm vertical	2 libellés, 9 débits, 4 crédits	33	-	1
22296	6500	320 x 250 mm vertical	2 libellés, 5 débits, 5 crédits	33	-	1



REGISTRES PIQÛÉS POUR OPÉRATIONS COMPTABLES

La clarté des tracés et leur qualité d'impression avec une encre verte spéciale sont reconnues et appréciées depuis des années.

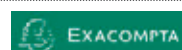

CODE **77124** - 1



PIQÛRE ET REGISTRE À TRACÉ STANDARD

Papier légèrement teinté pour reposer la vue et mat pour une écriture facile et nette. Encre verte spéciale (exclusivité de fabrication). Pages foliotées. Piqûre de tracé 5 x 5. 80 pages. Dimensions : 320 x 250 mm.

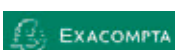

CODE **30922** RÉF. FAB. 14002 - 1

PLAN COMPTABLE MODÈLE ACCORDÉON

Modèle accordéon. Dimensions : 185 x 85 mm. Normes ISO 9706.



PIQÛRES ET REGISTRES COMPTABLES

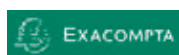

CODE RÉF. FAB.
44262 5704 - 1

BLOC DE CONTRÔLE COMPTABLE

Bloc de 70 feuilles à effeuiller sur papier canari. 4 colonnes par libellé.
Dimensions : 210 x 297 mm.

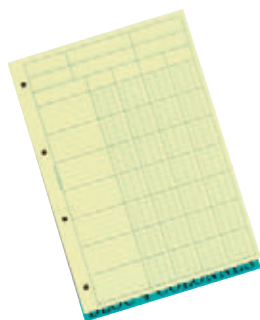

CODE
48868 - 1

BLOC AUDIT POUR CONTRÔLE INTERNE

Bloc audit de 80 pages. Perforation 4 trous de classement. Recto : hauteur 6 colonnes et largeur 8 colonnes. Verso : hauteur 6 colonnes et largeur 10 colonnes. Coloris jaune adapté pour l'écriture au crayon. Encollage en-tête. Dimensions : 210 x 297 mm. Produit certifié PEFC et FSC.



PIQÛRES ET REGISTRES SPÉCIAUX



CODE
64891 - 1

BLOC SPIRALE "CARNET DE SUIVI KILOMÉTRIQUE"

50 duplis. Dos en carton rigide. 550 trajets. Dimensions : 297 x 140 mm.
Produit certifié PEFC et FSC.

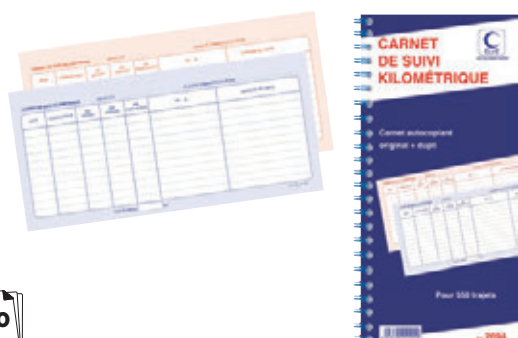

CODE
29468 - 1

REGISTRE BIJOUTIERS MAGASINIERS

Permet d'enregistrer les achats, ventes, réceptions et livraisons des matières d'or, d'argent ou de platine ouvrées ou non ouvrées. Papier 110 g/m². Couverture rigide pour une meilleure longévité. 200 pages. Dimensions : 210 x 270 mm.

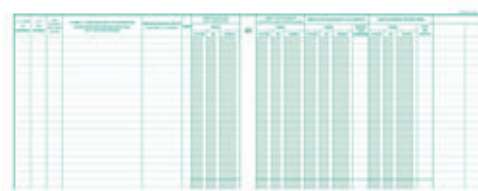

CODE	RÉF. FAB.	DÉSIGNATION	DIMENSIONS	NOMBRE DE PAGES		
21258	4420E	Courrier départ	320 x 270 mm	Piqués 80	-	1
21257	4400E	Courrier arrivée	320 x 270 mm	Piqués 80	-	1
10368	4441E	Registre des objets mobiliers	240 x 320 mm	Registre 100 (Spécial garagistes)	-	1
39651	9620E	Recettes dépenses des professions libérales	270 x 380 mm	Piqués 80	-	1
22353	4440E	Registre des objets mobiliers	320 x 240 mm	Registre 100 (Ventes magasin)	-	1

REGISTRES PIQÛRES SPÉCIAUX

Normes ISO9706.



CODE
72303 - 1

REGISTRE DE LA DÉLÉGATION DU PERSONNEL DU CSE

Permet de consigner les demandes de la délégation du personnel du Comité Social et Économique (CSE) et les réponses du chef d'entreprise ou des représentants légaux de l'entreprise. Papier 110 g/m² légèrement teinté, spécialement étudié pour reposer la vue, et mat pour une écriture facile et nette. Dimensions : 240 x 320 mm.



UNITÉ MINIMUM DE VENTE.



CARTON VERT = CONDITIONNÉ PAR (VENTE UNITAIRE SOUS CONDITION).

REGISTRES ET RELIURES JURIDIQUES



CODE 82960 - 1

REGISTRE DE PRÉSENCE

Registre de présence 4 anneaux. 50 feuilles foliotées.
Dimensions : 320 x 260 mm.



CODE	DÉSIGNATION	DIMENSIONS		
77117	Conseil d'Administration	260 x 320 mm	-	1
77086	Recharge universelle foliotée pour reliures juridiques	297 x 210 mm (A4)	-	1

RELIURES ÉCONOMIQUES À 4 ANNEAUX CONSEILS D'ADMINISTRATION

Toutes les recharges de 80 g/m² sont foliotées. Recharges utilisables dans les reliures de 4 ou 6 anneaux. Elles comportent 4 premières feuilles personnalisées (assemblée, conseil d'administration, livre d'inventaire et 1 neutre). Normes ISO 9706.

REGISTRES ET RELIURES JURIDIQUES



CODE	RÉF. FAB.	DÉSIGNATION	NOMBRE DE PAGES		
18590	530E	Délibérations Assemblées Générales	Reliure 4 anneaux + recharge 100 feuillets (5419)	-	1
18592	5419E	Délibérations Assemblées Générales	Recharge 100 feuillets mobiles	-	1

REGISTRES ET RELIURES JURIDIQUES

Toutes les recharges de 80 g/m² sont foliotées. Recharges utilisables dans les reliures de 4 ou 6 anneaux. Elles comportent 4 premières feuilles personnalisées (assemblée, conseil d'administration, livre d'inventaire et 1 neutre). Dimensions : 297 x 210 mm. Normes ISO 9706.

PAPETERIE FAMILIALE



CODE	DÉSIGNATION	DIMENSIONS	NOMBRE DE PAGES		
38396	Position de compte	110 x 150 mm	48	-	1
38429	Position de compte	210 x 190 mm	80	-	1
38398	Position de compte	160 x 195 mm	40	-	1
39644	Dépenses ménagères	270 x 250 mm	56	-	1

REGISTRES POSITION DE COMPTE, DÉPENSES MÉNAGÈRES

Maintenez vos comptes à jour. Indispensable pour gérer votre entreprise, registre standard. Répond aux exigences des professionnels. Normes ISO 9706.



CODE	COLORIS		
170643	● Noir	-	1
170644	Assortis aléatoire	-	1

BUDGET PLANNER POLYURETHANE.

Se compose de: 6 anneaux, 8 pochettes zippées préforées, 2 planches de 6 stickers multicolores, 10 feuilles budgétaires écrites en français 120 gr/m². Possède 4 emplacements pour ranger les cartes. 2 compartiments en 2^{ème} et 3^{ème} de couvertures pour ranger des documents (exemple : tickets). Emplacement pour stylo. Fermeture à rabat avec bouton aimanté avec patte métallique dorée. Dimensions : 19 x 13 x 3 cm.



BLOCS MAÎTRE D'HÔTEL



CODE	FOLIOTAGE		
36895	50 duplis	1	10
36897	50 triplis	1	10

BLOCS MAÎTRE D'HÔTEL PAPIER AUTOCOPIANT

Bloc maître d'hôtel autocopiant numéroté 1/50. Dimensions : 96 x 170 mm.



CODE		
76943	-	1

BLOC RESTAURATION

50 feuilles autocopiantes. Format : 80 x 150 mm. Feuilles blancs numérotés de 1 à 50.

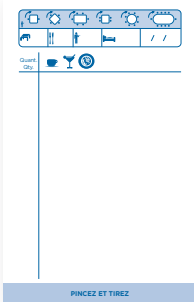

CODE	FOLIOTAGE		
49376	50 duplis	1	5
49378	50 triplis	1	5

BLOCS MAÎTRE D'HÔTEL

Papier autocopiant 50 feuilles. Dimensions : 85 x 150 mm.



CODE	FOLIOTAGE		
22923	50 duplis sans numéro	1	10
23552	50 duplis avec numéro	1	10

BLOCS ADDITION PAPIER AUTOCOPIANT

Papier autocopiant avec numérotage, 50 duplis. Dimensions : 102 x 235 mm. Produit certifié PEFC et FSC.



LA
QUALITÉ
EST NOTRE
PRIORITÉ



UNITÉ MINIMUM DE VENTE.



CARTON VERT = CONDITIONNÉ PAR (VENTE UNITAIRE SOUS CONDITION).



recyclable
 CODE
76899 - 1

BLOCS VENDEURS

Bloc de 100 feuillets à double numérotation de 1 à 100, sur la partie détachable micro perforée et sur la souche. Bande de couleur aux coloris assortis aléatoires (bistre, bleu, jaune, orange, rouge, vert et violet). Dimensions : 135 x 66 mm. Produit certifié PEFC.



CODE	COLORIS		
49363	● Bleu	1	10
49364	● Jaune	1	10
49366	● Orange	1	10
49367	● Rouge	1	10
49368	● Vert	1	10
49372	● Violet	1	10
49361	10 coloris assortis	-	10

BLOCS VENDEURS

2 coupons détachables 100 feuilles. Papier blanc + bande de couleur. Dimensions : 60 x 135 mm.

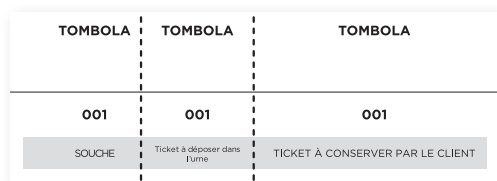

CODE
49373 1 10

BLOC PIQUÉ TOMBOLA

3 tickets, 2 détachables. 100 feuilles. Dimensions : 50 x 150 mm.



CODE
49375 1 10

BLOC PASSE-PARTOUT

Papier micro perforé 3 coupons dont 2 détachables. 100 feuilles. Dimensions : 50 x 150 mm.



recyclable
 CODE
76995 - 1

BLOC PASSE-PARTOUT

Bloc de 100 feuillets de 3 coupons numérotés dont 2 détachables grâce aux micro perforations (souche contrôle et client). Idéal pour les manifestations à double contrôle (expositions, loteries, tombolas). Dimensions : 150 x 48 mm.

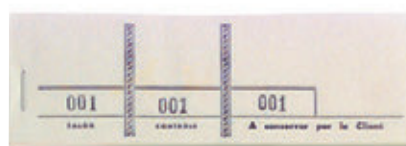

CODE	COLORIS		
77060	○ Blanc	-	1
170970	● Jaune	-	20
170971	● Rose	-	20
170972	● Vert	-	20
170973	● Bleu	-	20

BLOCS VESTIAIRE

Carnet de 50 tickets numérotés de 1 à 1000 en papier cartonné, détachables en 3 coupons dont 2 avec trous pour insertion sur les cintres. Format : 200 x 30 mm. Coloris blanc. Lot de 20 carnets.

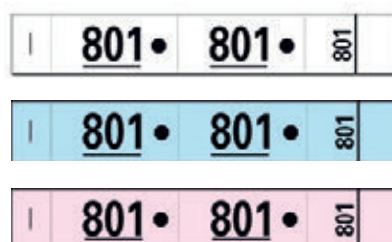



LES PAPIERS ET LES BOBINES



ICONOGRAPHIE



IMPRIMANTES
JET D'ENCRE ET
LASER



IMPRIMANTES
JET D'ENCRE



IMPRIMANTES
LASER



NOUVEAU ECONOMIQUE



CHOISIR SON PAPIER EN FONCTION DE SON BESOIN

- **Présentations et communications** : Optez pour un papier extra blanc (blancheur 170+/- 4) avec un fort grammage pour un meilleur rendu et une meilleure résistance. Papiers de qualité supérieure.
- **Quotidien** : Préférez un papier très blanc (blancheur 150 +/- 10) pour un rendu de bonne qualité. En fonction de l'économie à réaliser, choisissez un grammage plus ou moins élevé.
- **Impressions gros volumes** : Choisissez un papier blanc basique qui vous permettra de faire des économies. En fonction de la qualité désirée, augmentez ou réduisez le grammage du papier.



PAPIERS DE QUALITÉ SUPÉRIEURE 70 ET 75 g/m²



169
BLANCHEUR

93%
OPACITÉ

180
RIGIDITÉ



A4 500 75 g/m² MULTI-FONCTIONS

CODE 48887 - 1

PAPIER MULTIFONCTION ÉCO-LOGICAL 75 g/m²

Le 75 g/m² de référence en qualité Premium. Satisfaction client garantie à 100%. Moindre utilisation des ressources naturelles. Multifonctionnel, pour tous les équipements de bureau. Le bon choix environnemental. Blancheur élevée (169CIE). Format A4. Ramette de 500 feuilles. Produit certifié Ecolabel et FSC.



50
BLANCHEUR

91%
OPACITÉ

88
RIGIDITÉ



A4 500 70 g/m² MULTI-FONCTIONS N

CODE 608777 - 1

PAPIER MULTIFONCTION 70 g/m² GRAND VOLUME DOUBLE A

Un faible grammage pour vos impressions en grand volume. L'équilibre parfait entre une excellente qualité et un grammage allégé. Utilisation recto/verso. FSC.

PAPIERS DE QUALITÉ SUPÉRIEURE 80 g/m² ET PLUS



169
BLANCHEUR

95%
OPACITÉ

120
RIGIDITÉ



A4 250 80 g/m² MULTI-FONCTIONS

CODE 48925 - 1

PAPIER MULTIFONCTION HOME 80 g/m²

Nouveau concept anti-gaspillage. Pour une consommation modérée en entreprise et à la maison. Mêmes avantages que le Navigator Universal : blancheur, lissé, opacité et performance. Garanti pour tous les équipements de bureau. Format A4. Paquet de 250 feuilles. Produit certifié Ecolabel et FSC.



169
BLANCHEUR

95%
OPACITÉ

120
RIGIDITÉ



500 80 g/m² MULTI-FONCTIONS

CODE 31217 210 x 297 mm (A4) - 1

31218 420 x 297 mm (A3) - 1

PAPIER MULTIFONCTION UNIVERSAL 80 g/m²

100% garanti sur tous les équipements de bureau. Blancheur élevée (169CIE). Performance inégalée : 99,99% sans bourrage. Un lissé permettant de consommer moins d'encre et d'augmenter la durée de vie des équipements. Excellente qualité d'impression, noir et blanc, couleur et recto verso. Ramette de 500 feuilles. Produit certifié Ecolabel et FSC.





170
BLANCHEUR
93%
OPACITÉ
135
RIGIDITÉ



CODE	FORMAT	GRAMMAGE	NB. FEUILLES		
19889	210 x 148 mm (A5)	80 g/m ²	500	-	1
38764	210 x 297 mm (A4)	80 g/m ²	100	-	1
25409	210 x 297 mm (A4)	80 g/m ²	500	-	1
38746	210 x 297 mm (A4) Perforé	80 g/m ²	500	-	1
38776	420 x 297 mm (A3)	80 g/m ²	500	-	1

PAPIER CLAIRALFA EXTRA BLANC 80 g/m²

Papier extra blanc, excellente opacité, toucher satiné, épaisseur et rigidité. Adapté aux imprimantes laser et jet d'encre. Produit certifié Ecolabel et PEFC.

CODE	FORMAT	GRAMMAGE	NB. FEUILLES		
10322	210 x 297 mm (A4)	90 g/m ²	500	-	1
38766	210 x 297 mm (A4)	110 g/m ²	500	-	1
38789	210 x 297 mm (A4)	160 g/m ²	50	-	1
38780	210 x 297 mm (A4)	160 g/m ²	250	-	1
38749	210 x 297 mm (A4)	210 g/m ²	250	-	1
19890	210 x 297 mm (A4)	250 g/m ²	125	-	1
15938	210 x 297 mm (A4)	350 g/m ²	125	-	1



169
BLANCHEUR
96%
OPACITÉ
120
RIGIDITÉ



CODE	FORMAT		
48888	210 x 297 mm (A4)	-	1
48889	420 x 297 mm (A3)	-	1

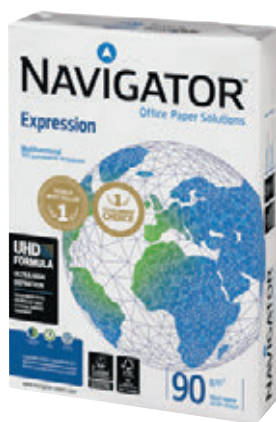

PAPIER MULTIFONCTION EXPRESSION 90 g/m²

Séchage rapide et excellente absorption des encres pour d'excellents résultats d'impression. Idéal pour les impressions jet d'encre. Opacité et blancheur élevées. Lissé inégalé. Applications noir et blanc, couleur, recto verso. Garanti pour tous les équipements de bureau. Ramette de 500 feuilles. Produit certifié Ecolabel et FSC.



169
BLANCHEUR
97%
OPACITÉ
100
RIGIDITÉ



CODE	FORMAT		
48901	210 x 297 mm (A4)	-	1
48902	420 x 297 mm (A3)	-	1



PAPIER MULTIFONCTION PRÉSENTATION 100 g/m²

Épaisseur, lissé et opacité très élevés pour des impressions recto verso. Idéal pour les impressions laser couleur de haute qualité. Performance inégalée, garantie 99,99% sans bourrage. Met en valeur votre communication. Garanti pour tous les équipements de bureau. Ramette de 500 feuilles. Produit certifié Ecolabel et FSC.



169
BLANCHEUR
98%
OPACITÉ
50
RIGIDITÉ



CODE	FORMAT	NB. FEUILLES		
48918	210 x 297 mm (A4)	250	-	1
48919	420 x 297 mm (A3)	500	-	1



PAPIER MULTIFONCTION COLOUR DOCUMENTS 120 g/m²

Surface ultra lissée pour des impressions en haute définition riches en couleurs : photos, posters, flyers et brochures. Excellent contraste d'impression et extrême fidélité des couleurs. Clarté du message et attention du lecteur augmentée de plus de 70%. Garanti pour tous les équipements de bureau. Produit certifié Ecolabel et FSC.



170
BLANCHEUR
96%
OPACITÉ
60
RIGIDITÉ



CODE	FORMAT	GRAMMAGE	NB. FEUILLES		
75065	210 x 297 mm (A4)	100 g/m ²	500	-	1
75066	420 x 297 mm (A3)	100 g/m ²	500	-	1
75068	420 x 297 mm (A3)	120 g/m ²	250	-	1
75069	210 x 297 mm (A4)	160 g/m ²	250	-	1



PAPIER MULTIFONCTION ULTRA WHITE

Papier ultra blanc pour impression pleine de couleurs. Bon rendement en imprimante jet d'encre ainsi qu'en laser et en photocopieur. De par son excellente blancheur, il est idéal pour imprimer des présentations en couleur, des photographies et des images qui ressortent grâce au contraste. Sans chlore. Produit certifié FSC.



UNITÉ MINIMUM DE VENTE.



CARTON VERT = CONDITIONNÉ PAR (VENTE UNITAIRE SOUS CONDITION).





LES PAPIERS ET LES BOBINES

PAPIERS DE QUALITÉ SUPÉRIEURE 80 g/m² ET PLUS

LE PETIT DICTIONNAIRE DU PAPIER

La qualité du papier est définie par 5 caractéristiques techniques : la blancheur, la main, l'épaisseur, l'opacité et la rigidité.

- **La blancheur** : définie par la norme optique CIE. Elle a une incidence sur l'intensité des contrastes (noirs, blancs et couleurs).
Papiers extra blanc CIE 169 et + : très qualitatifs pour vos impressions.
Papiers à blancheur élevée CIE 160 à 168 : très bon contraste de couleur et rendu d'impression plus net.
Papiers à blancheur standard CIE 140 à 159 : utilisés pour des impressions en interne, photocopies, fax, brouillons...
- **La main** : c'est le rapport entre l'épaisseur de la feuille et son grammage. Plus le grammage est élevé, plus le papier se tient bien.
- **L'épaisseur** : c'est l'aspect de la feuille par transparence. À la lumière, on observera la qualité de la fibre.
- **L'opacité** : c'est la "non transparence" d'un support.
Une opacité élevée garantira de bons résultats d'impression, notamment en recto verso.
- **La rigidité** : c'est la résistance de la feuille à la flexion et à l'étirement. Elle influence la machinabilité du papier.



CODE 48920 - 1

169
BLANCHEUR

99%
OPACITÉ

51
RIGIDITÉ

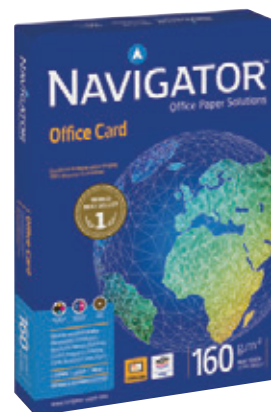

PAPIER MULTIFONCTION OFFICE CARD 160 g/m²

L'excellence pour l'impression couleur jet d'encre et laser et la photocopie couleur. Très haute résolution et qualité d'impression percutante. Précision du trait sur une surface ultra lissée. Excellent contraste d'impression et extrême fidélité des couleurs. Idéal pour votre communication : invitations, cartes de vœux, programmes et menus. Format A4. Paquet de 250 feuilles. Normes : Ecolabel européen et FSC.

PAPIERS POUR IMPRESSION COULEUR

Ces papiers ont un grammage élevé de 90 g/m² à 280 g/m². Pour des impressions en qualité photo.

Rendu d'exception sur les impressions de photos et d'images couleur.

Le choix du grammage sera déterminé par l'utilisation et le nombre de manipulations une fois imprimé.

Plus le grammage est élevé, plus sa durée de vie augmente et les couleurs sont conservées intactes dans le temps.



CODE	FORMAT	GRAMMAGE	NB. FEUILLES	BLANCHEUR CIE	OPACITÉ	RIGIDITÉ		
19893	210 x 297 mm (A4)	90 g/m ²	500	170	95%	99	-	1
42758	420 x 297 mm (A3)	90 g/m ²	500	170	95%	99	-	1
38775	210 x 297 mm (A4)	100 g/m ²	500	170	96%	110	-	1
39493	420 x 297 mm (A3)	100 g/m ²	500	170	96%	110	-	1
38782	210 x 297 mm (A4)	120 g/m ²	250	170	>97%	128	-	1
38750	420 x 297 mm (A3)	120 g/m ²	250	170	>97%	128	-	1
38784	210 x 297 mm (A4)	160 g/m ²	250	170	>99%	160	-	1
38744	420 x 297 mm (A3)	160 g/m ²	250	170	>99%	160	-	1
79342	210 x 297 mm (A4)	200 g/m ²	250	170	>99%	200	-	1
19897	210 x 297 mm (A4)	250 g/m ²	125	170	>99%	230	-	1



PAPIER MULTIFONCTION COULEUR DCP

Papier blanc satiné d'une parfaite opacité pour photocopieurs couleur et imprimantes laser couleur numérique. Compatible avec imprimantes jet d'encre couleur. Produit certifié Ecolabel et FSC.



CODE	FORMAT	BLANCHEUR CIE	OPACITÉ	RIGIDITÉ		
164870	A3	110	>94%	100	-	1
164865	A4	55	>95%	102	-	1
164867	A4	85	>94%	101	-	1
164869	A4	110	>94%	100	-	1

PAPIER MULTIFONCTION

Papier blanc 80 g composé de 100% de fibres recyclées pour usage occasionnel et intensif. Sans ajout d'agents blanchissants optiques. Utilisation : imprimante à jet d'encre couleur et mono, imprimante laser et photocopieur. 5 ramettes de 500 feuilles. Produit certifié Ange Bleu.



PAPIER BLANC SPÉCIAL GROS VOLUMES

DISCOVERY
The next generation of Office Papers



CODE	FORMAT		
31222	210 x 297 mm (A4)	1	5
31224	420 x 297 mm (A3)	-	1

161	BLANCHEUR
92%	OPACITÉ
100	RIGIDITÉ



PAPIER MULTIFONCTION 75 g/m²

Destiné aux gros tirages. Garanti à 99,99% sans risque de bourrage quel que soit le type d'équipement. Blancheur et opacité exceptionnelles. Protège l'environnement lors de sa fabrication en utilisant moins d'eau, de bois et d'énergie qu'une ramette classique. Ramette de 500 feuilles. Produit certifié Ecolabel et FSC.

Q-CONNECT®



CODE		
155776	-	1



PAPIER MULTIFONCTION ORGANIZER 80 g/m²

Papier photocopie convient pour des volumes importants. Utilisable sur les deux faces. Compatible avec les imprimantes jet d'encre ou laser. Ne pas exposer le papier à des conditions de forte humidité ou à des températures élevées. Format A4. 80 g/m². Ramette de 500 feuilles.

lider papél

146	BLANCHEUR
94%	OPACITÉ
112	RIGIDITÉ

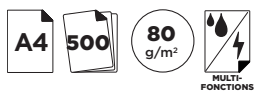

CODE		
929591	1	5



PAPIER MULTIFONCTION GREENING 80 g/m²

Haute qualité, spécialement indiqué pour l'utilisation dans les bureaux et les centres de copies. S'utilise sur les deux faces. Pour impressions jet d'encre ou laser. Sans chlore. Format A4. Ramette de 500 feuilles. Produit certifié PEFC.



168	BLANCHEUR
87%	OPACITÉ
70	RIGIDITÉ



CODE		
38761	-	5



PAPIER SMART PRINT 60 g/m²

Papier ultra léger de haute qualité, garanti laser. Recommandé pour réduire les coûts d'affranchissement. Économique et écologique, moins de 25 % de pâte à papier est nécessaire pour sa fabrication et il réduit les frais postaux jusqu'à -40 %. Format A4. Ramette de 500 feuilles. Produit certifié FSC.

PAPIERS REPROGRAPHIQUES COULEUR

lider papél



CODE		
80098	-	1

PAPIER MULTIFONCTION DE COULEUR 80 g/m²

Idéal pour impressions jet d'encre, laser et photocopieurs. Coloris assortis (100 feuilles de 5 coloris) : jaune, bleu, crème, rose et vert. Format A4. Ramette de 500 feuilles.



lider papél



CODE		
928308	-	1

PAPIER MULTIFONCTION DE COULEUR 80 g/m²

Idéal pour impressions jet d'encre, laser et photocopieurs. Coloris assortis (10 feuilles de 10 coloris) : jaune, jaune moyen, bleu, bleu ciel, crème, orange, pistache, rouge, rose et vert clair. Format A4. Paquet de 100 feuilles.



lider papél



CODE	NB. FEUILLES		
944573	100	-	1
944572	500	-	1

PAPIER MULTIFONCTION DE COULEURS NÉON 75 g/m²

Idéal pour impressions jet d'encre, laser et photocopieurs. 4 coloris assortis : jaune néon, orange néon, rose néon et vert néon. Format A4.



lider papél

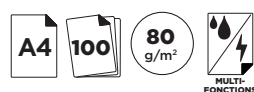

CODE		
50332	-	1

PAPIER MULTIFONCTION DE COULEUR 80 g/m²

Idéal pour impressions jet d'encre, laser et photocopieurs. Coloris assortis (4 feuilles x 25 coloris différents). Format A4. Paquet de 100 feuilles.



UNITÉ MINIMUM DE VENTE.



CARTON VERT = CONDITIONNÉ PAR (VENTE UNITAIRE SOUS CONDITION).

LES PAPIERS ET LES BOBINES



Clairefontaine



CODE	FORMAT	RECYCLÉ	BOBINE
162374	A4	-	1
162375	A3	-	1

PAPIER EVERCOPY PERFORMANCE 80 g/m²

Papier de haute qualité polyvalent, idéal pour les photocopieurs et les imprimantes laser ou jet d'encre. Parfait compromis entre approche écologique et élégance irréprochable. 100% recyclé au procédé de fabrication à énergie verte, générant peu de déchets et sans utilisation de produits chlorés. Paquet de 500 feuilles. Produit certifié Ecolabel, Ange Bleu et FSC.

120	BLANCHEUR
96%	OPACITÉ
100	RIGIDITÉ



Clairefontaine

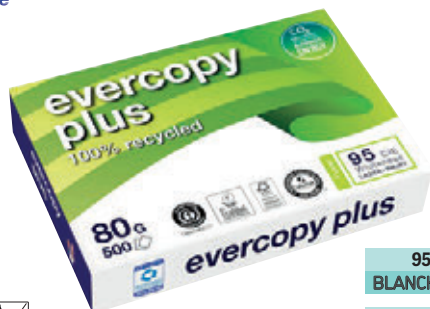

80 g/m²



CODE	FORMAT	RECYCLÉ	BOBINE
162376	A4	-	1
162377	A3	-	1

95	BLANCHEUR
97%	OPACITÉ
100	RIGIDITÉ

PAPIER EVERCOPY PERFORMANCE 80 g/m²

Papier de première qualité multifonction : aplat, stabilité dimensionnelle et machinabilité. Il est parfait en utilisation photocopie, laser et jet d'encre. 100% recyclé au procédé de fabrication à énergie verte, générant peu de déchets et sans utilisation de produits chlorés. Paquet de 500 feuilles. Produit certifié Ecolabel, Ange Bleu et FSC.



Clairefontaine



CODE	COLORIS	RECYCLÉ	BOBINE
38790	Ivoire	-	1
30989	Rose pastel	-	1
38976	Vert pastel	-	1
30991	Bleu pastel	-	1
30992	Canari	-	1
38978	Lilas	-	1



PAPIER TROPHÉE PERSONAL PAPER PACK COULEURS PASTEL 160 g/m²

Excellente opacité, épaisseur et rigidité. Souplesse d'utilisation. Compatible imprimantes laser et jet d'encre. Format A4. Paquet de 50 feuilles unicolores. Produit certifié FSC.



Clairefontaine

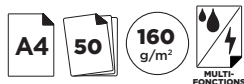

CODE	COLORIS	RECYCLÉ	BOBINE
31002	Bleu turquoise	-	1
31003	Rouge groseille	-	1
30999	Vert menthe	-	1
30998	Jaune soleil	-	1

PAPIER TROPHÉE PERSONAL PAPER PACK COULEURS INTENSES 160 g/m²

Une gamme adaptée à vos besoins grâce aux petits conditionnements permettant une grande souplesse d'utilisation. Compatible imprimantes laser et jet d'encre. Format A4. Paquet de 50 feuilles unicolores. Produit certifié FSC.



Clairefontaine



CODE	RECYCLÉ	BOBINE
31023	-	1

PAPIER TROPHÉE PERSONAL PAPER PACK COULEURS FLUORESCENTES 80 g/m²

Une gamme adaptée à vos besoins grâce aux petits conditionnements permettant une grande souplesse d'utilisation. Compatible imprimantes laser et jet d'encre. Format A4. Coloris jaune fluorescent. Paquet de 100 feuilles. Produit certifié FSC.



PAPIERS REPROGRAPHIQUES COULEUR



CODE	COLORIS	FORMAT	GRAMMAGE	NB. FEUILLES		
38777	● Jaune canari	210 x 297 mm (A4)	80 g/m ²	500	-	1
38767	● Saumon	210 x 297 mm (A4)	80 g/m ²	500	-	1
38765	● Rose pastel	210 x 297 mm (A4)	80 g/m ²	500	-	1
38763	● Bleu pastel	210 x 297 mm (A4)	80 g/m ²	500	-	1
38778	● Vert pastel	210 x 297 mm (A4)	80 g/m ²	500	-	1
22988	● Jaune canari	420 x 297 mm (A3)	80 g/m ²	500	-	1
30935	● Saumon	420 x 297 mm (A3)	80 g/m ²	500	-	1
22986	● Rose pastel	420 x 297 mm (A3)	80 g/m ²	500	-	1
38752	● Bleu pastel	420 x 297 mm (A3)	80 g/m ²	500	-	1
22987	● Vert pastel	420 x 297 mm (A3)	80 g/m ²	500	-	1



CODE	COLORIS	FORMAT	GRAMMAGE	NB. FEUILLES		
39508	● Jaune canari	210 x 297 mm (A4)	160 g/m ²	250	-	1
31675	● Rose pastel	210 x 297 mm (A4)	160 g/m ²	250	-	1
39509	● Bleu pastel	210 x 297 mm (A4)	160 g/m ²	250	-	1
23033	● Vert pastel	210 x 297 mm (A4)	160 g/m ²	250	-	1

PAPIER MULTIFONCTION TROPHÉE COULEURS PASTEL

Papier couleur multifonction pour rapports, documentation, en-têtes de lettres, notes internes, etc. Produit certifié FSC.



CODE	COLORIS	FORMAT	GRAMMAGE	NB. FEUILLES		
38758	● Gris perle	210 x 297 mm (A4)	80 g/m ²	500	-	1
38770	● Ivoire	210 x 297 mm (A4)	80 g/m ²	500	-	1
38757	● Chamois	210 x 297 mm (A4)	80 g/m ²	500	-	1
38751	● Caramel	210 x 297 mm (A4)	80 g/m ²	500	-	1
38774	● Clémentine	210 x 297 mm (A4)	80 g/m ²	500	-	1
24900	● Pêche	210 x 297 mm (A4)	80 g/m ²	500	-	1
38755	● Bouton d'or	210 x 297 mm (A4)	80 g/m ²	500	-	1
38768	● Jonquille	210 x 297 mm (A4)	80 g/m ²	500	-	1
38769	● Lilas	210 x 297 mm (A4)	80 g/m ²	500	-	1
38754	● Lavande	210 x 297 mm (A4)	80 g/m ²	500	-	1
38773	● Bleu alizé	210 x 297 mm (A4)	80 g/m ²	500	-	1
38745	● Bleu vif	210 x 297 mm (A4)	80 g/m ²	500	-	1
39495	● Vert golf	210 x 297 mm (A4)	80 g/m ²	500	-	1
38756	● Ivoire	420 x 297 mm (A3)	80 g/m ²	500	-	1
30944	● Clémentine	420 x 297 mm (A3)	80 g/m ²	500	-	1
30946	● Jonquille	420 x 297 mm (A3)	80 g/m ²	500	-	1
30947	● Lilas	420 x 297 mm (A3)	80 g/m ²	500	-	1
30948	● Bleu alizé	420 x 297 mm (A3)	80 g/m ²	500	-	1
30951	● Vert golf	420 x 297 mm (A3)	80 g/m ²	500	-	1
39506	● Gris perle	210 x 297 mm (A4)	160 g/m ²	250	-	1
38787	● Ivoire	210 x 297 mm (A4)	160 g/m ²	250	-	1
39507	● Ivoire	420 x 297 mm (A3)	160 g/m ²	250	-	1



CODE	COLORIS	FORMAT	GRAMMAGE	NB. FEUILLES		
39504	● Rouge cardinal	210 x 297 mm (A4)	80 g/m ²	500	-	1
38771	● Orange vif	210 x 297 mm (A4)	80 g/m ²	500	-	1
38760	● Rouge groseille	210 x 297 mm (A4)	80 g/m ²	500	-	1
39499	● Rose fuchsia	210 x 297 mm (A4)	80 g/m ²	500	-	1
30957	● Violette	210 x 297 mm (A4)	80 g/m ²	500	-	1
38753	● Bleu turquoise	210 x 297 mm (A4)	80 g/m ²	500	-	1
38785	● Jaune soleil	210 x 297 mm (A4)	80 g/m ²	500	-	1
38772	● Vert menthe	210 x 297 mm (A4)	80 g/m ²	500	-	1
30961	● Vert sapin	210 x 297 mm (A4)	80 g/m ²	500	-	1
30963	● Orange vif	420 x 297 mm (A3)	80 g/m ²	500	-	1
30965	● Rose fuchsia	420 x 297 mm (A3)	80 g/m ²	500	-	1
38875	● Jaune soleil	420 x 297 mm (A3)	80 g/m ²	500	-	1
30969	● Vert menthe	420 x 297 mm (A3)	80 g/m ²	500	-	1
30971	● Rouge cardinal	210 x 297 mm (A4)	160 g/m ²	250	-	1
30972	● Orange vif	210 x 297 mm (A4)	160 g/m ²	250	-	1
30974	● Rose fuchsia	210 x 297 mm (A4)	160 g/m ²	250	-	1
38759	● Bleu turquoise	210 x 297 mm (A4)	160 g/m ²	250	-	1
39501	● Jaune soleil	210 x 297 mm (A4)	160 g/m ²	250	-	1
30977	● Vert menthe	210 x 297 mm (A4)	160 g/m ²	250	-	1

PAPIER MULTIFONCTION TROPHÉE COULEURS VIVES

Pour invitations, fiches techniques, mémos, tarifs, intercalaires, annexes de dossiers, etc. Produit certifié FSC.

PAPIER MULTIFONCTION TROPHÉE COULEURS INTENSES

Pour invitations, fiches techniques, mémos, tarifs, intercalaires, annexes de dossiers, etc. Produit certifié FSC.



UNITÉ MINIMUM DE VENTE.



CARTON VERT = CONDITIONNÉ PAR (VENTE UNITAIRE SOUS CONDITION).



PAPIERS REPROGRAPHIQUES COULEUR



Clairefontaine



	CODE	COLORIS	FORMAT		
1	38918	Assortis : Pastel	210 x 297 mm (A4)	-	1
2	38932	Assortis : Intenses	210 x 297 mm (A4)	-	1
3	38913	Assortis : Fluorescents	210 x 297 mm (A4)	-	1
	24904	Assortis : Pastel	420 x 297 mm (A3)	-	1
	24905	Assortis : Intenses	420 x 297 mm (A3)	-	1
	24906	Assortis : Fluorescents	420 x 297 mm (A3)	-	1



PAPIER MULTIFONCTION TROPHÉE COULEURS PANACHÉES 80 g/m²

Assortiment de papier multifonction de couleurs pastels, intenses et fluorescentes. Ramette de 500 feuilles. Produit certifié FSC.



Clairefontaine

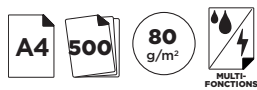

	CODE	COLORIS		
	36650	Rose fluo	-	1
	36651	Jaune fluo	-	1
	36652	Vert fluo	-	1
	36653	Orange fluo	-	1

PAPIER MULTIFONCTION TROPHÉE COULEURS FLUORESCENTES 80 g/m²

Pour affiches, informations, imprimés publicitaires, règlements intérieurs, etc. Format A4. Ramette de 500 feuilles. Produit certifié FSC.



Q-CONNECT®



	CODE	COLORIS		
	972051	Céleste	-	1
	972052	Champagne	-	1
	972053	Crème	-	1
	972056	Jaune	-	1
	972054	Vert	-	1
	972055	Rose	-	1
	972058	Bleu intense	-	1
	972059	Vert intense	-	1

	CODE	COLORIS		
	972060	Rouge intense	-	1
	972061	Jaune intense	-	1
	972062	Orange intense	-	1
	972063	Rose intense	-	1
	972064	Lilas	-	1
	972065	Rose néon	-	1
	972066	Jaune néon	-	1
	972068	Orange néon	-	1

PAPIER MULTIFONCTION COULEUR 80 g/m²

Papier économique de très bonne qualité. Compatible avec les imprimantes jet d'encre, laser et photocopieurs. Idéal pour les invitations, les annexes de dossiers, les mémos, etc. Format A4. Ramette de 500 feuilles. Produit certifié PEFC.



PAPIERS PHOTO JET D'ENCRE

PAPIERS PHOTO JET D'ENCRE

Les marques présentées ont conçu des papiers comportant de nombreux traitements et couches spéciales au niveau de leur papier photo jet d'encre afin de sublimer vos photos pour une meilleure conservation dans le temps.

Recommandés pour les photographies d'appareils photos numériques, les scanners, etc.

Les grammages en 100 g/m² sont destinés aux impressions de documents associant textes et photos (Photo Quality Paper - EPSON).

Attention : les papiers photos jet d'encre ne sont pas utilisables avec du matériel laser.

INFO

Q-CONNECT®



CODE	DÉSIGNATION	FORMAT	GRAMMAGE	NB. FEUILLES		
17905	Papier semi-glacé brillant	100 x 150 mm	180 g/m ²	25	-	1
38857	Papier semi-glacé brillant	210 x 297 mm (A4)	180 g/m ²	20	-	1
27386	Papier semi-glacé brillant	210 x 297 mm (A4)	180 g/m ²	50	-	1
17906	Papier glacé ultra brillant	100 x 150 mm	260 g/m ²	25	-	1
38987	Papier glacé ultra brillant	210 x 297 mm (A4)	260 g/m ²	20	-	1
27385	Papier glacé ultra brillant	210 x 297 mm (A4)	260 g/m ²	50	-	1
N 156622	Papier glacé mat	210 x 297 mm (A4)	260 g/m ²	50	-	1



PAPIER PHOTO JET D'ENCRE GLACÉ BRILLANT

Pour photos HD prises avec un appareil photo digital. Très utile pour scanner les photos. Idéal pour faire des imprimés publicitaires. Compatible avec toutes les imprimantes jet d'encre couleur. Séchage instantané.

EPSON

CODE	FORMAT		
11529	210 x 297 mm (A4)	-	1
11531	420 x 297 mm (A3)	-	1

PAPIER PHOTO JET D'ENCRE QUALITY PAPIER COUCHÉ MAT 100 g/m²

Impression jusqu'à 2880 dpi. Très polyvalent. Recommandé pour des photos avec rendu mat, rapports et documentations, tirages d'essai pour des arts graphiques. Paquet de 100 feuilles.



Q-CONNECT®

CODE		
936218	-	1

PAPIER PHOTO LASER GLACÉ 218 g/m²

Papier photo de grande qualité à surface semi-brillante. Double face. Compatible avec les imprimantes et les photocopieurs laser. Séchage instantané. Format A4. Paquet de 100 feuilles.



PAPIERS SPÉCIAUX



Clairefontaine

CODE		
38748	-	1

PAPIER VERGÉ "C" BY CLAIREFONTAINE

Papier filigrané haut de gamme. Garanti jet d'encre et laser. Coloris ivoire. Grammage : 100 g/m². Format A4. Paquet de 250 feuilles. Produit certifié FSC.



UNITÉ MINIMUM DE VENTE.



CARTON VERT = CONDITIONNÉ PAR (VENTE UNITAIRE SOUS CONDITION).



LES PAPIERS ET LES BOBINES



CARTES DE VISITE



85
x
54
mm

	CODE	GRAMMAGE	IMPRESSION	POCHETTES	N°		
	28769	185 g/m ²	Multifonction	250	25	-	1
N	160966	200g/m ²	Multifonction	250	10	-	1
	76166	260 g/m ²	Jet d'encre	80	10	-	1
	28768	220 g/m ²	Laser	250	25	-	1

CARTES DE VISITE

Cartes de visite prédécoupées avec la technologie Quick&Clean. Pliez le long des découpes vers l'avant puis vers l'arrière. Vos cartes se détachent toutes seules avec les bords parfaitement lisses. Qualité professionnelle, bords lisses et blancheur éclatante pour une parfaite impression des couleurs. Format : 85 x 54 mm.

PAPIERS À LETTRES



50
80
g/m²

	CODE	RÉGLURE	FORMAT		
	23526	Uni	148 x 210 mm (A5)	1	10
	21622	Uni	210 x 297 mm (A4)	1	10
	23527	Ligné	148 x 210 mm (A5)	1	10
	23524	Ligné	210 x 297 mm (A4)	1	10



BLOCS DE CORRESPONDANCE 80 g/m²

Papier vélin supérieur 80 g/m². Couverture semi-enveloppante avec buvard et guide ligné. Bloc de 50 feuilles.



80
g/m²
MULTI-FONCTIONS

	CODE	FORMAT	NB. FEUILLES		
	928228	148 x 210 mm (A5)	100 feuilles	-	1
	928229	148 x 210 mm (A5)	500 feuilles	-	1
	928231	210 x 297 mm (A4)	100 feuilles	-	1
	50315	210 x 297 mm (A4)*	100 feuilles	-	1

* Perforation 4 trous.

PAPIER DE CORRESPONDANCE 80 g/m²

Idéal pour l'écriture, la photocopie et l'impression grâce à sa blancheur extra et son opacité. Papier uni de haute qualité.



recyclable
99
x
210
mm
25
220
g/m²

CODE
28771 - 1

CARTES DE CORRESPONDANCE BORDS LISSES

Cartes de correspondance prédécoupées avec la technologie brevetée Quick&Clean. Pliez le long des découpes vers l'avant et vers l'arrière. Vos cartes se détachent toutes seules avec des bords parfaitement lisses. Qualité professionnelle. Bords lisses et blancheur éclatante pour une parfaite impression des couleurs. Format : 99 x 210 mm. Pochette de 25 feuilles soit 75 cartes.





CORRESPONDANCE LOISIRS



ÉTUI DE 20 ENVELOPPES AUTO-ADHÉSIVES 120 g/m²
FORMAT : 114 x 162 mm

CODE	COLORIS		
83174	● Kraft	-	1
38729	○ Blanc	-	1
38740	● Ivoire	-	1
36822	● Jaune soleil	-	1
39637	● Rouge groseille	-	1



ÉTUI DE 20 ENVELOPPES AUTO-ADHÉSIVES 120 g/m²
FORMAT : 110 x 220 mm

CODE	COLORIS		
83175	● Kraft	-	1
38730	○ Blanc	-	1
38741	● Ivoire	-	1
36827	● Jaune soleil	-	1
31285	● Rouge groseille	-	1



ÉTUI DE 25 CARTES 210 g/m²
FORMAT : 110 x 155 mm

CODE	COLORIS		
83172	● Kraft	-	1
76848	○ Blanc	-	1
76850	● Ivoire	-	1
13275	● Jaune soleil	-	1
36865	● Rouge groseille	-	1



ÉTUI DE 25 CARTES 210 g/m²
FORMAT : 106 x 213 mm

CODE	COLORIS		
83173	● Kraft	-	1
76847	○ Blanc	-	1
76849	● Ivoire	-	1
83178	● Jaune soleil	-	1
36870	● Rouge groseille	-	1



ÉTUI DE 20 ENVELOPPES GOMMÉES 120 g/m²
FORMAT : 165 x 165 mm

CODE	COLORIS		
83177	● Kraft	-	1
36845	○ Blanc	-	1
36838	● Ivoire	-	1
83182	● Jaune soleil	-	1
83181	● Rouge groseille	-	1



ÉTUI DE 25 CARTES 210 g/m²
FORMAT : 160 x 160 mm

CODE	COLORIS		
83176	● Kraft	-	1
36884	○ Blanc	-	1
36880	● Ivoire	-	1
83180	● Jaune soleil	-	1
83179	● Rouge groseille	-	1



CARTES PRESTIGE POLLEN

Cartes et enveloppes de correspondance spécialement conçues pour les envois de fin d'année, les remerciements et tout autre évènement, pour une correspondance de caractère. Produit certifié FSC.



UNITÉ MINIMUM DE VENTE.



CARTON VERT = CONDITIONNÉ PAR (VENTE UNITAIRE SOUS CONDITION).



120
g/m²

ENVELOPPES

ÉTUI DE 20 ENVELOPPES 120 g/m².
AUTO-ADHÉSIVES FORMAT 90 x 140 mm

CODE	COLORIS		
46497	● Vanille	-	1
46496	○ Blanc	-	1
46507	● Bleu ciel	-	1
46501	● Rouge	-	1

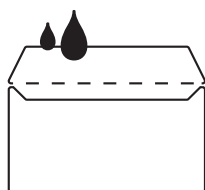

114 x 162 mm

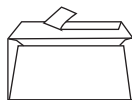

90 x 140 mm

ÉTUI DE 20 ENVELOPPES GOMMÉES 120 g/m².
FORMAT 114 x 162 mm

CODE	COLORIS		
46629	● Vanille	-	1
46628	○ Blanc	-	1
46634	● Bleu ciel	-	1
46637	● Rouge	-	1



114 x 162 mm

ÉTUI DE 20 ENVELOPPES 120 g/m². AUTO-ADHÉSIVES
FORMAT 110 x 220 mm

CODE	COLORIS		
46593	● Vanille	-	1
46592	○ Blanc	-	1

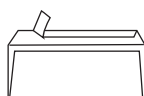

110 x 220 mm

ÉTUI DE 20 ENVELOPPES 120 g/m². GOMMÉES.
FORMAT 164 x 164 mm

CODE	COLORIS		
46575	● Vanille	-	1
46574	○ Blanc	-	1

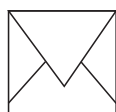

164 x 164 mm

240
g/m²



CARTES

ÉTUI DE 25 CARTES 240 g/m².
FORMAT 82 x 128 mm

CODE	COLORIS		
46479	● Vanille	-	1
46466	○ Blanc	-	1
46491	● Bleu ciel	-	1
46482	● Rouge	-	1

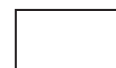

82 x 128 mm

ÉTUI DE 25 CARTES 240 g/m².
FORMAT 100 x 150 mm

CODE	COLORIS		
46605	● Vanille	-	1
46604	○ Blanc	-	1
46622	● Bleu ciel	-	1
46625	● Rouge	-	1

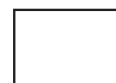

100 x 150 mm

ÉTUI DE 25 CARTES 240 g/m².
FORMAT 106 x 210 mm

CODE	COLORIS		
46582	● Vanille	-	1
46581	○ Blanc	-	1

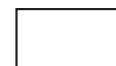

106 x 210 mm

ÉTUI DE 25 CARTES 240 g/m².
FORMAT 155 x 155 mm

CODE	COLORIS		
46569	● Vanille	-	1
46568	○ Blanc	-	1



155 x 155 mm

ENVELOPPES COULEURS

Les couleurs se marient pour créer des effets ton sur ton ou volontairement tranchés. Des supports variés pour répondre à toutes les attentes et envies des clients : enveloppes, papiers et cartes coordonnés. Les cartes : en papier vélin 240 g/m², d'une bonne tenue, sélectionné pour son caractère reprographique. Assure un excellent rendu d'impression sur imprimante laser ou jet d'encre. Les enveloppes : de formats coordonnés à ceux des cartes, elles sont élaborées dans un papier haut de gamme vélin 120 g/m².



PAPIERS CARBONE



CODE	COLORIS	DÉSIGNATION	PAQUET DE		
65955	● Bleu	Ecriture manuscrite	Paquet de 10 feuilles	-	1
65956	● Noir	Ecriture manuscrite	Paquet de 10 feuilles	-	1
65954	● Noir	Machine à écrire	Paquet de 100 feuilles	-	1

PAPIER CARBONE

Idéal pour les copies imprimées avec une couleur intense. Format A4.

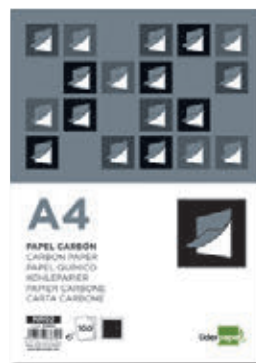

CODE 28774 - 1

PAPIER CARBONE PLENTICOPY 200 H

Pour écriture manuscrite. Couche à base de cire sur support papier. Format A4. Écriture bleue. Pochette de 10 feuilles.



PAPIERS LISTING



CODE 158439 - 1

BOBINE DE PAPIER THERMIQUE POUR TÉLÉCOPIEUR

Bobine 60 g/m², Ø 120 mm. Largeur : 210 mm. Mandrin de 25 mm. 120 mètres. Lot de 6 unités. Produit certifié FSC.



BOBINES DE PAPIER POUR TPE



Bobines Safe Contact

- Papier thermique **éco-responsable** et approuvé pour le contact alimentaire : sans BPA ni phénol, sans risque pour la santé.
- Excellente résistance à l'effacement : les tickets ne craignent ni la lumière ni l'humidité et restent lisibles pendant 35 ans minimum.





BOBINES DE PAPIER POUR CAISSES

CODE	Ø MANDRIN (mm)	LAIZE (mm)	DIAMÈTRE EXTÉRIEUR (mm)	LONGUEUR MÉTRAGE (m)	GRAMMAGE	SANS BISPHENOLA	SANS PHENOL	PAPIER THERMIQUE		
* 77127	12	44	70	60	55 g/m ²	X	-	Oui	-	1
* 167146	12	57	60	44	55 g/m ²	X	-	Oui	-	1
* 167147	12	57	40	18	55 g/m ²	X	X	Oui	-	1
** 167148	12	57	46	24	55 g/m ²	X	-	Oui	-	1
* 167175	12	57	70	40	60 g/m ²	-	-	-	-	1
* 160987	12	25	70	76	57 g/m ²	-	-	Oui	-	1
* 76971	12	80	75	76	48 g/m ²	X	-	Oui	-	1
* 19805	12	80	72	76	48 g/m ²	X	-	-	-	5
(1) 170057	12	80	80	76	52 g/m ²	X	X	-	-	1

*Lot de 10 rouleaux **Lot de 5 rouleaux (1) Très longue conservation



UNITÉ MINIMUM DE VENTE.



CONDITIONNÉ PAR (VENTE UNITAIRE SOUS CONDITION).



Une
I
S
R
T

IN
SPI
RA
TION

des résultats
à l'infini

BOBINES DE PAPIER POUR TPE



BOBINE EN PAPIER THERMIQUE SUM'UP

Bobine thermique, sans mandrin et sans film plastique pour réduire au maximum les déchets tout en conservant la même efficacité. Emballage en boîte carton refermable. Avertissement de fin de rouleau. Spécial terminal sum'up. Coloris Blanc. Certifié FSC.

CODE	LAIZE (mm)	DIAMÈTRE EXTÉRIEUR (mm)	LONGUEUR MÉTRAGE (m)	GRAMMAGE	SANS BISPHENOLA		
* 607181	72	80	76	48g/m ²	x	-	1
** 607180	30	57	18	55 g/m ²	x	-	1
** 607182	72	80	76	48g/m ²	x	-	1

*Boîte de 10 bobines / Carton de 3 boîtes. **Boîte de 2 bobines / Carton de 6 boîtes.



BOBINES EN PAPIER POUR CARTES BANCAIRES

CODE	Ø MANDRIN (mm)	LAIZE (mm)	DIAMÈTRE EXTÉRIEUR (mm)	LONGUEUR MÉTRAGE (m)	GRAMMAGE	SANS BISPHENOLA		
*** 77095	12	47	60	25	55 g/m ²	X	-	1
(1) 170056	12	57	30	9	54 g/m ²	X	-	1
* 76932	12	57	40	18	55 g/m ²	X	-	1
** 76892	12	57	40	18	55 g/m ²	X	-	1
(1) 170050	12	57	40	18	55 g/m ²	X	-	1
** 76990	12	57	47	25	55 g/m ²	X	-	1

*Boîte de 5 rouleaux **Lot de 10 rouleaux ***Boîte de 10 rouleaux (1)Très longue conservation

BOBINES DE PAPIER POUR BALANCES

CODE	Ø MANDRIN (mm)	LAIZE (mm)	DIAMÈTRE EXTÉRIEUR (mm)	LONGUEUR MÉTRAGE (m)	GRAMMAGE	SANS BISPHENOLA	SANS PHENOL	CERTIFICATION		
158376	12	80	60	44	52	X	X	OUI	-	10

Très longue conservation

BOBINES DE PAPIER POUR CALCULATRICES IMPRIMANTES



CODE	Ø MANDRIN (mm)	LAIZE (mm)	DIAMÈTRE EXTÉRIEUR (mm)	LONGUEUR MÉTRAGE (m)	GRAMMAGE	SANS BISPHENOLA		
77044	12	74	70	40	60 g/m ²	X	-	1

Lot de 10 rouleaux



UNITÉ MINIMUM DE VENTE.



CARTON VERT = CONDITIONNÉ PAR (VENTE UNITAIRE SOUS CONDITION).



PRODUCED
IN PORTUGAL BY
THE NAVIGATOR
COMPANY

www.navigator-paper.com
Suivez-nous sur @navigatorpaper

DU BLANC À L'ÉCLATANT, NOUS MISONNONS SUR LA DURABILITÉ.

Notre papier blanc et vos idées brillantes peuvent aboutir à de nombreux résultats positifs. Tout ce dont vous avez besoin pour mettre en lumière votre monde intérieur et élargir le nôtre. Navigator Paper propose une gamme adaptée à toutes vos idées créatives.



NAVIGATOR[™]
Office Paper Solutions

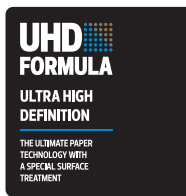



COURRIER ET EXPÉDITION



ICONOGRAPHIE

ICÔNES
D'EMBALLAGE



TYPE DE CONSTRUCTION
DE LA BOÎTE



GROSSEUR DU
CARTON



POID
SUPPORTÉ



NOUVEAU ECONOMIQUE



SYSTÈME DE FERMETURE

- ① • Gommée : fermeture traditionnelle de l'enveloppe en humectant la bande de colle. Recommandée pour la mise sous pli automatique. Date limite d'utilisation optimale de 2 ans.
- ② • Adhésive : rabattez la patte de fermeture après avoir ôté la bande de protection, le gommage réagit dès le contact avec le papier. Cette bande protectrice confère à l'enveloppe une durée plus longue de conservation. DLUO 2 ans.
- ③ • Autocollante : l'enveloppe est fermée à partir du moment où les deux pattes pré-encollées sont pressées. Système de fermeture simple et rapide, le stockage des enveloppes doit se faire à l'abri de l'humidité, de la chaleur et de la poussière (6 mois).
- ④ • Revelpe : système de fermeture avec un collage ultra sécurisé, immédiat et définitif. Micro-incisions entraînant le déchirement en cas de tentative d'ouverture et opacité garantie grâce à un motif de sécurité. DLUO 3 ans.

SYSTÈME D'OUVERTURE



Easy Open System

- Easy Open : Ce système assure la confidentialité des plis et permet une ouverture rapide. En effet, les encoches dissimulées sous la patte de fermeture se déchirent à la moindre effraction. Le pré-découpage de ces encoches facilite l'ouverture du courrier.

NORMES ENVIRONNEMENTALES

- **NF Environnement** : écolabel français, sigle officiel reconnu par les Pouvoirs Publics. Il assure la recyclabilité totale des produits et l'utilisation de produits en provenance de forêts gérées durablement. Il garantit la production et l'utilisation de produits non nuisibles à l'environnement : colle non toxique, déchets industriels recyclés, réduction des consommations d'énergies, packaging recyclables, etc.
- **FSC** : écolabel international d'origine américaine, créé en 1992, qui garantit que le papier est issu d'une exploitation forestière engagée dans la gestion forestière durable (connaissance de la biodiversité, priorité aux essences locales, limitation des coupes rases, etc).
- **PEFC** : écolabel international, d'origine européenne, créé en 1999, répondant aux mêmes critères de gestion forestière durable que l'écolabel FSC, mais incluant les aspects sociaux et économiques.
- **Produit 100% recyclable** : c'est un produit totalement recyclable (papier, fenêtre, encres et colles) qui sera réutilisé pour la fabrication d'autres produits. C'est un produit à trier avec les déchets recyclables.
- **Produit 100% recyclé** : c'est un produit issu de déchets recyclables. Il véhicule une image écologique et éco-citoyenne. Il permet de consommer moins de papier, et de préserver ainsi les ressources naturelles.
- **Carbone neutre** : le principe de neutralité carbone consiste à totalement compenser (« compensation carbone ») les émissions de gaz à effet de serre dans l'atmosphère.

COMMENT CHOISIR VOTRE ENVELOPPE OU VOTRE POCLETTE ?

LE FORMAT

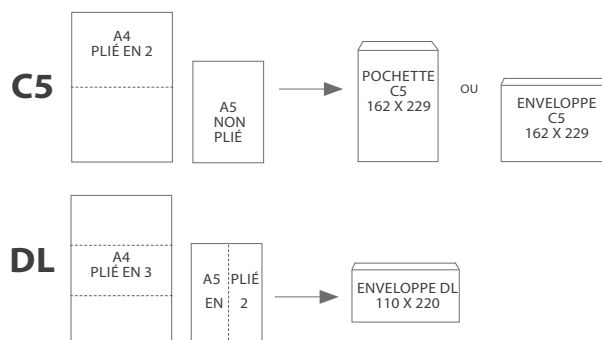
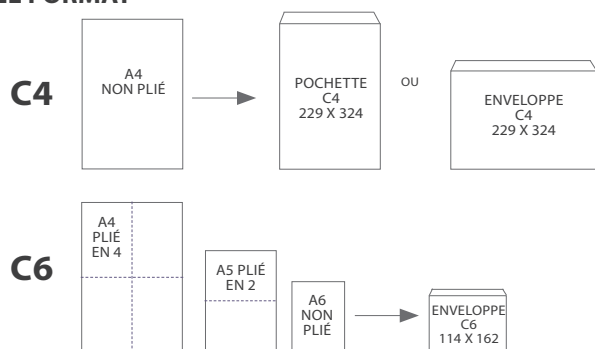

LA FERMETURE

Attention ! Ne pas stocker vos enveloppes à proximité d'une source de chaleur (le temps de conservation du système de fermeture en est réduit).



AUTOCOLLANTE

Rabattez et pressez les 2 pattes de fermeture.



AUTO-ADHÉSIVE (BANDE SILICONÉE)

Le meilleur système de fermeture.

Il suffit d'ôter la bande de protection et de plier.

LES ENVELOPPES À FENÊTRE



Pour une adresse de 3 lignes
Fenêtre 35 x 100 mm



Pour une adresse de 4 lignes
Fenêtre 45 x 100 mm



Pour une adresse de 5 lignes
Fenêtre 50 x 100 mm



ENVELOPPES BLANCHES POUR LES ENTREPRISES



CODE	FORMAT	FENÊTRE		
23401	114 x 162 mm (C6)	-	-	1
39362	110 x 220 mm (DL)	-	-	1
23403	110 x 220 mm (DL)	35 x 100 mm	-	1
22991	110 x 220 mm (DL)	45 x 100 mm	-	1
39365	162 x 229 mm (C5)	-	-	1
31148	162 x 229 mm (C5)	45 x 100 mm	-	1

ENVELOPPES BLANCHES 80 g/m²

Enveloppes adhésives avec bande de protection. Coloris blanc. Boîte de 500 enveloppes. Produit certifié PEFC.

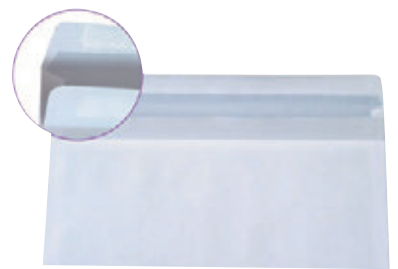

CODE	FORMAT	FENÊTRE		
23435	114 x 162 mm (C6)	-	-	1
23436	110 x 220 mm (DL)	-	-	1
23438	110 x 220 mm (DL)	35 x 100 mm	-	1
39364	110 x 220 mm (DL)	45 x 100 mm	-	1
27339	162 x 229 mm (C5)	45 x 100 mm	-	1

ENVELOPPES BLANCHES 80 g/m²

Enveloppes avec fermeture autocollante. Coloris blanc. Boîte de 500 enveloppes. Produit certifié PEFC.



90 g/m²

CODE	FORMAT	UNITÉS / BOÎTE	FENÊTRE		
31118	114 x 162 mm (C6)	500	-	-	1
31131	110 x 220 mm (DL)	500	-	-	1
31134	110 x 220 mm (DL)	500	35 x 100 mm	-	1
18985	110 x 220 mm (DL)	500	45 x 100 mm	-	1
14348	162 x 229 mm (C5)	500	-	-	1
76222	162 x 229 mm (C5)	500	45 x 100 mm	-	1
14349	229 x 324 mm (C4)	250	-	-	1
22992	229 x 324 mm (C4)	250	50 x 100 mm	-	1

ENVELOPPES BLANCHES ADHÉSIVES 90 g/m² EVERYDAY

Enveloppes adhésives avec bande de protection. Fermeture sécurisée par collage renforcé. Fond bleu. Coloris blanc. Produit certifié PEFC.



90 g/m²

CODE	FORMAT	UNITÉS / BOÎTE	FENÊTRE		
10735	112 x 225 mm (DL+)	100	-	-	1
10736	112 x 225 mm (DL+)	100	45 x 100 mm	-	1
10737	162 x 229 mm (C5)	100	-	-	1
10738	162 x 229 mm (C5)	100	45 x 100 mm	-	1
10739	112 x 225 mm (DL+)	500	-	-	1
10740	112 x 225 mm (DL+)	500	45 x 100 mm	-	1
10741	162 x 229 mm (C5)	500	-	-	1
10742	162 x 229 mm (C5)	500	45 x 100 mm	-	1

ENVELOPPES BLANCHES ADHÉSIVES 90 g/m² SECURE

Enveloppes de haute sécurité dont le système de fermeture révolutionnaire breveté garantit une fermeture immédiate et définitive. Fond bleu opaque SECURE pour une confidentialité garantie. Coloris blanc. Produit certifié FSC.



COURRIER ET EXPÉDITION



CODE	FORMAT	FENÊTRE		
32793	110 x 220 mm (DL)	-	-	1
32794	110 x 220 mm (DL)	35 x 100 mm	-	1
76234	110 x 220 mm (DL)	45 x 100 mm	-	1
32795	162 x 229 mm (C5)	-	-	1
32796	162 x 229 mm (C5)	45 x 100 mm	-	1

ENVELOPPES BLANCHES 80 g/m² ERAPURE

Papier 100% recyclé extra blanc 80 g, garanti sans chlore et d'une blancheur naturelle (CIE 150). Passage machine offset garanti. Boîte charnière réutilisable et recyclable (sans colle, ni bande adhésive). Fermeture auto-adhésive par bande de protection. Boîte de 500 enveloppes. Produit certifié FSC.



CODE	FORMAT	FENÊTRE		
160971	114 x 162 mm (C6)	-	-	1
160972	110 x 220 mm (DL)	-	-	1
160973	110 x 220 mm (DL)	45 x 100 mm	-	1
160974	162 x 229 mm (C5)	-	-	1

ENVELOPPES BLANCHES 80 g/m² ERAPURE

Papier 100% recyclé extra blanc 80 g, garanti sans chlore et d'une blancheur naturelle (CIE 150). Passage machine offset garanti. Boîte charnière réutilisable et recyclable (sans colle, ni bande adhésive). Fermeture auto-adhésive par bande de protection. Boîte de 200 enveloppes. Produit certifié FSC.



UNITÉ MINIMUM DE VENTE.



CARTON VERT = CONDITIONNÉ PAR (VENTE UNITAIRE SOUS CONDITION).



CODE	UNITÉ / BOÎTE	POIDS		
609933	500	80g	-	1
609934	500	80g	-	1
609935	500	80g	-	1
609936	500	80g	-	1
609937	500	80g	-	1
609938	500	90g	-	1
609939	250	90g	-	1
609940	250	90g	-	1
609941	50	90g	-	1
609942	250	90g	-	1
609943	250	90g	-	1



ENVELOPPES DE CORRESPONDANCE BLANCHE ET KRAFT.

Boîte de 500 enveloppes blanches DL 110x220 80 g/m², bande de protection.



75 g/m²

recyclable

CODE	FORMAT	FENÊTRE		
27078	110 x 220 mm (DL)	-	-	1
27079	110 x 220 mm (DL)	35 x 100 mm	-	1
36796	110 x 220 mm (DL)	45 x 100 mm	-	1



ENVELOPPES BLANCHES 75 g/m²

Enveloppes adhésives, bande d'ouverture rapide. 6,5 % de matières premières en moins grâce au grammage de 75 g/m². Économies substantielles en eau et en énergie lors de la fabrication. Coloris blanc. Boîte de 500 enveloppes. Produit certifié PEFC.

ENVELOPPES POUR MISE SOUS PLI AUTOMATIQUE



80 g/m²

recyclable



80 g/m²

CODE	DÉSIGNATION	FORMAT	BOÎTE DE	FENÊTRE		
31158	Sans fenêtre	114 x 229 mm (C6/5)	1000	-	-	1
28749	Position fenêtre 20/20	114 x 229 mm (C6/5)	1000	35 x 100 mm	-	1
31159	Position fenêtre 20/20	114 x 229 mm (C6/5)	1000	45 x 100 mm	-	1
76227	Position fenêtre 62/20	162 x 229 mm (C5)	500	45 x 100 mm	-	1
76255	Sans fenêtre	162 x 229 mm (C5)	500	-	-	1

ENVELOPPES MULTI MACHINES 80 g/m²

Forme universelle assurant confort et efficacité à l'insertion. Fermeture gommée. Produit certifié PEFC. Pattes latérales de 20 mm pour un passage optimal en machine Boite charnière avec ergots : pratique et réutilisable



ENVELOPPES ÉLECTIONS



CODE	COLORIS		
22933	Bulle	-	1
22934	Bleu	-	1
31156	Rose	-	1
31157	Vert	-	1



ENVELOPPES "ÉLECTIONS"

Enveloppes de couleur, non gommées, papier de 70 g (bulle) ou 80 g (couleur) avec patte triangulaire. Usage recommandé pour élections, comités d'entreprises, syndicats, mairies, etc. Format : 90 x 140 mm. Boîte de 1000 enveloppes. Produit certifié FSC.



CODE		
79269	-	1

URNE AVEC COMPTEUR SPÉCIAL "ÉLECTIONS"

Structure aluminium et faces plexiglass. Couvercle à ouverture complète. 2 serrures avec cadenas fourni. Compteur intégré. Trappe à levier entre chaque vote. Capacité : 600 bulletins. Dimensions : 350 x 250 x 350 mm.

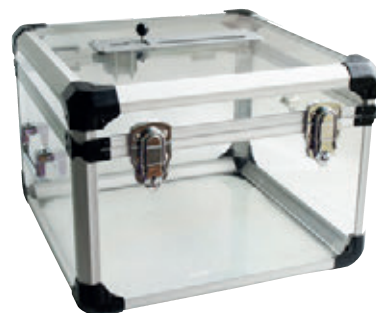

ENVELOPPES ADMINISTRATIVES



CODE		
23431	-	1

ENVELOPPES GOMMÉES

Enveloppes gommées. Papier de 80 g/m². Patte triangulaire. Format : 114 x 162 mm (C6). Boîte de 500 enveloppes. Produit certifié FSC.

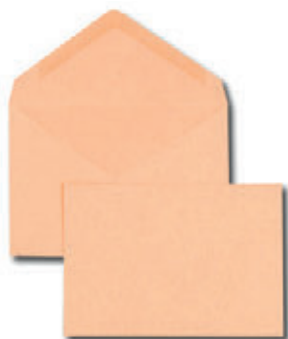

CODE		
76248	-	1

ENVELOPPES ADMINISTRATIVES

Enveloppes de 70 g/m². Patte gommée. Format C6 (114 x 162 mm). Boîte de 500 enveloppes. Produit certifié PEFC.



ENVELOPPES PETITS CONDITIONNEMENTS



CODE	FORMAT	FENÊTRE		
19281	110 x 220 mm (DL)	-	-	1
19282	110 x 220 mm (DL)	45 x 100 mm	-	1
31135	162 x 229 mm (C5)	-	-	1
19280	114 x 162 mm (C6)	-	-	1

ENVELOPPES 80 g/m²

Enveloppes de 80 g/m² avec fermeture adhésive et bande de protection. Bande d'ouverture rapide. Coloris blanc. Paquet de 50 enveloppes. Produit certifié PEFC.



UNITÉ MINIMUM DE VENTE.





CARTON VERT = CONDITIONNÉ PAR (VENTE UNITAIRE SOUS CONDITION).

ENVELOPPES PETITS CONDITIONNEMENTS



90
g/m²



CODE	FORMAT		
23472	110 x 220 mm (DL)	-	1
23473	114 x 162 mm (C6)	-	1
24210	114 x 162 mm (C6)	-	1

ENVELOPPES 80 g/m²

Enveloppes détachables précaisées pour faciliter le tri postal. Collées sur la tranche du bloc, elles se détachent très facilement. En vélin blanc 90 g/m². Fermeture adhésive avec bande de protection. Bande d'ouverture rapide. Bloc de 50/25 enveloppes. Produit certifié PEFC.



90
g/m²

CODE	FORMAT		
18887	110 x 220 mm (DL)	1	40
18886	114 x 162 mm (C6)	1	40



ENVELOPPES BLANCHES 90 g/m²

Enveloppes avec fermeture adhésive et bande de protection. Bande d'ouverture rapide. Paquet de 25 enveloppes. Produit certifié PEFC.

ENVELOPPES / CARTES DE VISITE



 **100**
g/m²

CODE	FORMAT		
22743	90 x 140 mm	-	1
19283	114 x 162 mm	1	20

ENVELOPPES CARTES DE VISITE GOMMÉES

Enveloppes pour cartes de visite de 100 g/m². Doublées avec fond gris. Étui de 25 unités.



 **100**
g/m²

CODE		
38368	-	1

ENVELOPPES CARTES DE VISITE GOMMÉES

Enveloppes gommées pour cartes de visite de 100 g/m². Format : 90 x 140 mm. Coffret de 100 unités.



 **100**
g/m²



CODE		
38370	-	1

ENVELOPPES ADHÉSIVES CARTES DE VISITE

Enveloppes adhésives pour cartes de visite. Papier en vélin blanc avec fond gris 100 g/m². Format : 90 x 140 mm. Étui de 25 unités. Produit certifié FSC.



 **220**
g/m²



CODE	DÉSIGNATION		
84645	Paquet de 50	-	1
38369	Boîte de 100	-	1

CARTES DE VISITE PAPIER BRISTOL

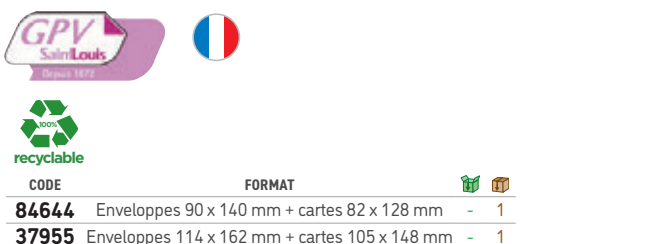
Cartes de visite en papier bristol de 220 g/m². Format : 82 x 128 mm. Produit certifié FSC.



 **recyclable**

CODE	FORMAT		
84644	Enveloppes 90 x 140 mm + cartes 82 x 128 mm	-	1
37955	Enveloppes 114 x 162 mm + cartes 105 x 148 mm	-	1

ENSEMBLE CARTES DE VISITE + ENVELOPPES ADHÉSIVES

Ensemble composé de 20 enveloppes adhésives (100g pour le 90x140mm et 90g pour le 114x162mm) et de 20 cartes de visite (220g pour le 82x128mm et 112g pour le 105x148mm).



POCHETTES BLANCHES



CODE	FORMAT	FENÊTRE	DÉSIGNATION		
18888	162 x 229 mm (C5)	-	Paquet de 25	-	1
19005	162 x 229 mm (C5)	-	Boîte de 500	-	1
18988	176 x 250 mm (B5)	-	Boîte de 500	-	1
25239	229 x 324 mm (C4)	-	Paquet de 10	-	1
31155	229 x 324 mm (C4)	-	Paquet de 25	-	1
76226	229 x 324 mm (C4)	50 x 100 mm	Paquet de 25	-	1
23416	229 x 324 mm (C4)	-	Boîte de 250	-	1
24400	229 x 324 mm (C4)	50 x 100 mm	Boîte de 250	-	1
18989	260 x 330 mm (24)	-	Boîte de 250	-	1

POCHETTES BLANCHES 90 g/m²

Pochettes en vélin blanc. Fermeture adhésive avec bande de protection. Pour un usage quotidien. Produit certifié PEFC.



CODE	FORMAT	TYPE	FENÊTRE	DÉSIGNATION		
76245	162 x 229 mm	C5	-	Boîte de 500	-	1
76229	229 x 324 mm	C4	-	Boîte de 250	-	1
76224	229 x 324 mm	C4	50 x 100 mm	Boîte de 250	-	1

POCHETTES BLANCHES 90 g/m²

Fermeture adhésive avec bande de protection. Produit certifié PEFC.

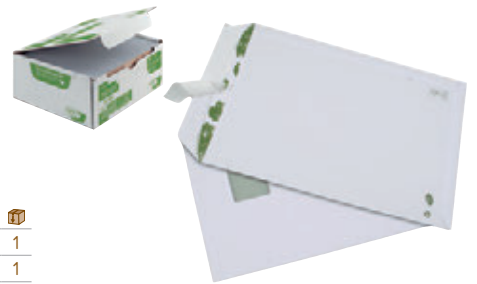

CODE	FENÊTRE		
76244	-	-	1
76237	50 x 100 mm	-	1

POCHETTES BLANCHES ERA PURE 90 g/m²

Papier 100% recyclé extra blanc 90 g, garanti sans chlore et d'une blancheur naturelle (CIE 150). Fermeture auto-adhésive par bande de protection. Boîte de 250 pochettes. Produit certifié FSC.

POCHETTES KRAFT FERMETURE AUTO-ADHÉSIVE



CODE	FORMAT	GRAMMAGE	TYPE	DÉSIGNATION		
79404	162 x 229 mm	85	C5	Sachet de 50	-	1
76235	162 x 229 mm	90	C5	Boîte de 500	-	1
76230	176 x 250 mm	85	B5	Sachet de 50	-	1
76251	176 x 250 mm	90	B5	Boîte de 500	-	1
79406	229 x 324 mm	85	C4	Sachet de 50	-	1
76228	260 x 330 mm	90	24	Sachet de 50	-	1
76225	229 x 324 mm	90	C4	Boîte de 250	-	1
76250	260 x 330 mm	120	24	Boîte de 250	-	1
76253	275 x 365 mm	120	26	Boîte de 250	-	1

POCHETTES KRAFT

Pochettes kraft brun milleraies qualité supérieure. Fermeture adhésive avec bande de protection. Sans fenêtre. Produit certifié PEFC.



CODE	FORMAT	TYPE		
406672	229 x 324 mm	C4	-	1
406673	260 x 330 mm	24	-	1

POCHETTES KRAFT ARMÉ 120 g/m²

Pochettes en kraft armé brun. Fermeture adhésive avec bande de protection. Sans fenêtre. Boîte de 250 unités.



UNITÉ MINIMUM DE VENTE.



CARTON VERT = CONDITIONNÉ PAR (VENTE UNITAIRE SOUS CONDITION).



POCHETTES KRAFT FERMETURE AUTO-ADHÉSIVE



CODE	FORMAT	GRAMMAGE	FENÊTRE	BOÎTE DE		
32800	162 x 229 mm (C5)	90 g/m ²	-	500	-	1
18990	176 x 250 mm (B5)	90 g/m ²	-	500	-	1
18991	229 x 324 mm (C4)	90 g/m ²	-	250	-	1
32801	229 x 324 mm (C4)	90 g/m ²	50 x 100 mm	250	-	1
18992	260 x 330 mm (24)	120 g/m ²	-	250	-	1

POCHETTES KRAFT ADOUR QUALITÉ SUPÉRIEURE

Pochettes en kraft Adour® de qualité supérieure, lissé et très résistant. Fermeture adhésive avec bande de protection. Produit certifié PEFC.



CODE	FORMAT	GRAMMAGE	DÉSIGNATION		
39670	162 x 229 mm (C5)	90 g/m ²	Paquet de 10	-	1
38108	162 x 229 mm (C5)	85 g/m ²	Sachet de 25	-	1
39669	162 x 229 mm (C5)	90 g/m ²	Boîte de 500	-	1
39674	176 x 250 mm (B5)	90 g/m ²	Paquet de 10	-	1
39676	176 x 250 mm (B5)	90 g/m ²	Boîte de 500	-	1
38358	229 x 324 mm (C4)	90 g/m ²	Paquet de 10	-	1
38357	229 x 324 mm (C4)	85 g/m ²	Sachet de 25	-	1
23397	229 x 324 mm (C4)*	90 g/m ²	Boîte de 250	-	1
38864	260 x 330 mm (24)	90 g/m ²	Paquet de 10	-	1
31580	260 x 330 mm (24)	90 g/m ²	Sachet de 25	-	1

*Fenêtre 50 x 100 mm



CODE	FORMAT	GRAMMAGE	DÉSIGNATION		
€ 39668	229 x 324 mm (C4)	90 g/m ²	Boîte de 250	-	1
€ 39677	260 x 330 mm (24)	90 g/m ²	Boîte de 250	-	1

POCHETTES KRAFT ADHÉSIVES

Pochettes en kraft. Fermeture adhésive avec bande de protection. Produit certifié PEFC.



CODE	FORMAT	TYPE	FENÊTRE	DÉSIGNATION		
79397	162 x 229 mm	C5	-	Boîte de 500	-	1
79398	229 x 324 mm	C4	-	Boîte de 250	-	1
79396	229 x 324 mm	C4	50 X 100 mm	Boîte de 250	-	1

POCHETTES KRAFT 90 g/m²

Pochettes en kraft brun 100% recyclé. Fermeture auto-adhésive. Produit certifié PEFC.



CODE	FORMAT		
160976	275 x 365 mm	-	1
160977	310 x 410 mm	-	1
160978	360 x 485 mm	-	1

POCHETTES POLYÉTHYLÈNE RECYCLÉS

La solution idéale pour alléger vos envois d'objets non fragiles. Permet la catégorisation postale au tarif lettre. Ultra résistante et souple. Pattes latérales soudées. 100% opaque : intérieur noir garantissant une totale confidentialité. Imperméable, indéchirable, légère. Fermeture auto-adhésive renforcée, inviolable. Coloris blanc/noir. Paquet de 10 pochettes. Produit certifié FSC.



POCHETTES KRAFT FERMETURE AUTOCOLLANTE



90
g/m²

CODE	FORMAT	FENÊTRE	DÉSIGNATION		
39675	162 x 229 mm (C5)	-	Boîte de 500	-	1
39673	229 x 324 mm (C4)	-	Boîte de 250	-	1
23399	229 x 324 mm (C4)	50 x 100 mm	Boîte de 250	-	1
23486	260 x 330 mm (24)	-	Boîte de 250	-	1

POCHETTES KRAFT 90 g/m² AUTOCOLLANTES

Fermeture autocollante. Pour un usage intensif. Produit certifié PEFC.



90
g/m²

CODE	FORMAT	TYPE	FENÊTRE	DÉSIGNATION		
79405	176 x 250 mm	B5	-	Boîte de 500	-	1
76223	229 x 324 mm	C4	50 x 100 mm	Boîte de 250	-	1

POCHETTES KRAFT 90 g/m² AUTOCOLLANTES

Pochettes en kraft brun Milleraies (permet toutes les applications de l'impression à l'écriture en passant par l'étiquetage (donc l'encollage)). Fermeture autocollante. Produit certifié PEFC.



POCHETTES KRAFT À SOUFFLETS

POCHETTES ANTI ÉCLATEMENT ?

Recommandées pour les envois volumineux et/ou lourds avec une certaine épaisseur et une matière très résistante.

- **Soufflets** : votre pochette s'adapte au volume de vos documents.
- **Kraft armé** : kraft renforcé par une armature qui évite les déchirures et l'éclatement de la pochette.



CODE	FORMAT	TYPE	SOUFFLET	DÉSIGNATION		
28912	229 x 324 mm	C4	30 mm	Paquet de 5	-	1
76241	260 x 330 mm	24	30 mm	Sachet de 50		1
76233	229 x 324 mm	C4	50 mm	Paquet de 50	-	1
76240	229 x 324 mm	C4	30 mm	Boîte de 250	-	1
76232	260 x 330 mm	24	50 mm	Paquet de 50	-	1
406731	260 x 330 mm	24	30 mm	Boîte de 250	-	1
76239	280 x 365 mm	26	50 mm	Paquet de 50	-	1
76238	280 x 365 mm	26	70 mm	Paquet de 50	-	1
76259	280 x 365 mm	26	30 mm	Boîte de 250	-	1
76262	280 x 400 mm	E4	30 mm	Boîte de 250	-	1
76242	300 x 470 mm	-	90 mm	Paquet de 50	-	1
76247	260 x 330 mm	24	30 mm	Boîte de 100	-	1



POCHETTES KRAFT ARMÉ À SOUFFLETS 120 g/m²

Pochettes à soufflets en kraft vergé ou kraft armé brun 120g/m² et blanc de 130 g/m² résistant et recyclable. Fermeture adhésive avec bande de protection. Sans fenêtre.



Climatiquement neutre
Production
ClimatePartner.com/1055-1406-1001



120
g/m²

CODE	FORMAT	FENÊTRE	DÉSIGNATION		
76249	162 x 229 mm	-	Boîte de 250	-	1
38371	229 x 324 mm (C4)	-	Paquet de 5	-	1
39512	229 x 324 mm (C4)	-	Paquet de 50	-	1
31590	229 x 324 mm (C4)	-	Boîte de 250	-	1
76236	229 x 324 mm (C4)	50 x 100 mm	Paquet de 250	-	1
38477	260 x 330 mm (24)	-	Paquet de 50	-	1
31598	260 x 330 mm (24)	-	Boîte de 250	-	1
28760	280 x 365 mm (26)	-	Paquet de 50	-	1
28761	280 x 365 mm (26)	-	Boîte de 250	-	1
76243	280 x 400 mm	-	Paquet de 50	-	1

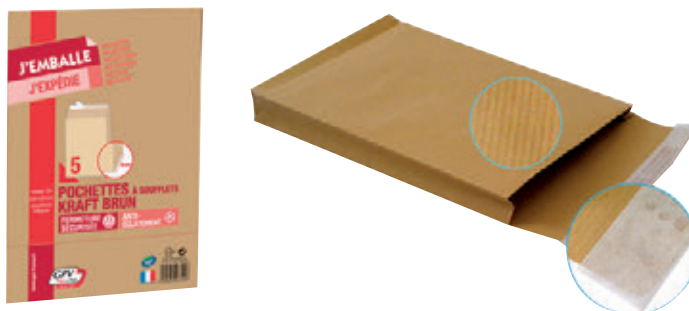

POCHETTES KRAFT À SOUFFLETS

Pochettes à soufflets en kraft vergé 120g/m² résistant et recyclable. Fermeture adhésive avec bande de protection. Sans fenêtre.



UNITÉ MINIMUM DE VENTE.



CARTON VERT = CONDITIONNÉ PAR (VENTE UNITAIRE SOUS CONDITION).

J'EMBALLE

J'EXPÉDIE

POUR

MES DOSSIERS
MES ARCHIVES
MES CATALOGUES
MES BROCHURES
MES LIVRES
MES PHOTOS



Découvrez la nouvelle gamme de pochettes d'expédition matelassées SUMO®

UN GESTE VERT POUR LA PLANÈTE !



- ✓ **Écologiques**, fabriquées en papier kraft 90 g/m² **100 % recyclé**
- ✓ **Fermeture facile et rapide** avec la bande de protection auto-adhésive
- ✓ **Résistantes et anti-choc** grâce à une construction intérieure de papiers multicouches et matelassés avec effet de rembourrage
- ✓ **5 formats** au choix
- ✓ **2 conditionnements** possibles :
vrac (avec EAN à l'unité) et paquetage x10

POCHETTES KRAFT À SOUFFLETS

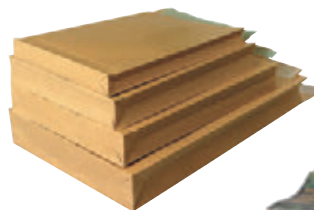

120
g/m²

CODE	FORMAT	SOUFFLET	DÉSIGNATION		
28913	260 x 330 mm (24)	30 mm	Paquet de 5	-	1

POCHETTES DE PROTECTION SPÉCIAL VOLUME

Pochettes à soufflets en kraft armé 120 g/m² adhésives avec bande de protection. Ultra résistantes aux déchirures, avec soufflets latéraux et fond renforcé.



120
g/m²

CODE	FORMAT	PAQUET DE		
22691	229 x 324 mm (C4)	10	-	1
22692	260 x 330 mm (24)	10	-	1

POCHETTES KRAFT ARMÉ SANS SOUFFLET

Pochettes en kraft armé de 120 g/m² adhésives avec bande de protection.



CODE	DIMENSIONS		
169988	Taille S: 300 x 370 x 80 mm	-	1
169989	Taille M: 340 x 420 x 80 mm	-	1

POCHETTES D'EXPEDITION ALLER/RETOUR POUR LE E-COMMERCE

Double bande de protection permettant le ré-envoi d'un produit. Soufflet de 80 mm qui favorise l'envoi d'objets volumineux. Papier recyclé issu de forêts gérées durablement. Paquet de 250 pochettes. Produit certifié FSC.

POCHETTES BULLES D'AIR



75
g/m²

CODE	FORMAT		
38381	90 x 165 mm (A)	-	1
39361	110 x 215 mm (B)	-	1
38374	140 x 215 mm (C)	-	1
38373	170 x 265 mm (D)	-	1
38372	210 x 265 mm (E)	-	1
38378	210 x 335 mm (F)	-	1
38376	230 x 335 mm (G)	-	1
38380	260 x 360 mm (H)	-	1
19014	290 x 445 mm (J)	-	1
39359	340 x 470 mm (K)	-	1



POCHETTES BULLES D'AIR 90 g/m²

Pochettes en kraft blanc 90 g/m² doublées d'un matelas de bulles d'air. Fermeture adhésive avec bande de protection. Sachet de 10 pochettes. Produit certifié FSC.



75
g/m²

CODE	DÉSIGNATION	FORMAT		
28755	Boîte de 100	170 x 225 mm (C)	-	1
28756	Boîte de 100	200 x 275 mm (D)	-	1
163333	Paquet de 200	120 x 215 mm	-	1
76254	Boîte de 100	210 x 265 mm	-	1
76256	Boîte de 100	230 x 335 mm	-	1
76252	Boîte de 100	260 x 360 mm	-	1
76263	Paquet de 50	290 x 445 mm	-	1
76258	Paquet de 50	340 x 470 mm	-	1

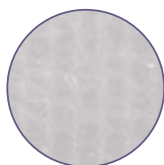

POCHETTES BULLES D'AIR 75 g/m²

Pochettes Velin blanc 75 g/m² doublées d'un matelas de bulles d'air. Fermeture adhésive avec bande de protection. Boîte de 50 à 200 pochettes. Produit certifié FSC.



UNITÉ MINIMUM DE VENTE.



CARTON VERT = CONDITIONNÉ PAR (VENTE UNITAIRE SOUS CONDITION).



COURRIER ET EXPÉDITION



Q-CONNECT®

82 g/m²

CODE	FORMAT		
926010	110 x 165 mm (A/000)	1	10
926011	120 x 215 mm (B/00)	1	10
926012	150 x 210 mm (C/0)	1	10
926013	180 x 260 mm (D/1)	1	10
926014	220 x 260 mm (E/2)	1	10
926015	220 x 330 mm (F/3)	1	10
926016	240 x 330 mm (G/4)	1	10
926017	270 x 360 mm (H/5)	1	10
926018	300 x 440 mm (J/6)	1	10
926019	350 x 470 mm (K/7)	1	10

Boîte de 100

CODE	FORMAT		
972787	110 x 165 mm (A/000)	-	1
972788	120 x 215 mm (B/00)	-	1
972789	150 x 210 mm (C/0)	-	1
972790	180 x 260 mm (D/1)	-	1
972791	220 x 260 mm (E/2)	-	1

Boîte de 50

CODE	FORMAT		
972792	220 x 330 mm (F/3)	-	1
972793	240 x 330 mm (G/4)	-	1
972794	270 x 360 mm (H/5)	-	1
972795	300 x 440 mm (J/6)	-	1
972796	350 x 470 mm (K/7)	-	1



POCHETTES BULLES D'AIR 82 g/m²

Pochettes en kraft marron de 82 g/m² doublées d'un matelas de bulles d'air. Fermeture adhésive avec bande de protection. Sans fenêtre.



CODE	FORMAT	PAQUET DE		
169990	C - 165 x 215 mm	100	-	1
169991	D - 195 x 265 mm	50	-	1
169992	E - 235 x 265 mm	50	-	1
169993	G - 245 x 340 mm	50	-	1
169994	I - 315 x 445 mm	75	-	1



POCHETTE DE PROTECTION SUMO KRAFT RECYCLÉ

Construction de papier multicouche offrant un effet de rembourrage optimal. Alternative parfaite à la pochette bulle d'air mais sans présence de plastique. Pochette antichoc pour la protection des contenus fragiles; Pochette papier matelassée à fermeture auto-adhésive; Papier 100% recyclé et recyclable.

POCHETTES EN CARTON



CODE	DÉSIGNATION	FORMAT	PAQUET DE	SOUFFLET		
76260		229 x 310 mm	5	50 mm	-	1
76257	Remplissage par le grand côté	420 x 320 mm	2	-	-	1



POCHETTES EN CARTON

Pour expédier des produits grands formats ou épais. Fermeture auto-adhésive.



120 g/m²

CODE	FORMAT		
22137	229 x 324 mm (C4)	-	1
21121	260 x 330 mm (24)	-	1



120 g/m²

CODE	FORMAT	SACHET DE		
25240	229 x 324 mm (C4)	5	-	1
10748	229 x 324 mm (C4)	25	-	1
10749	260 x 330 mm	25	-	1



POCHETTES DOS CARTON KRAFT BLOND

Pochettes en kraft blond 120 g/m², dos carton 500 g/m². Fermeture adhésive avec bande de protection. Pour des envois quotidiens de documents fragiles sans risque de pliage pendant l'acheminement. Spécial "À ne pas plier". Boîte de 100 pochettes.

POCHETTES DOCUMENTS CARTON VÉLIN BLANC

Pochettes en vélin blanc 120 g/m², dos carton 500 g/m². Fermeture adhésive avec bande de protection. Pour des envois de qualité de documents fragiles sans risque de pliage pendant l'acheminement. Spécial "À ne pas plier".



POCHETTES INTER-SERVICES



CODE	FORMAT		
162343	147 x 126 x 55 mm	-	1
162344	217 x 155 x 60 mm	-	1
162345	270 x 190 x 80 mm	-	1
162346	302 x 215 x 80 mm	-	1
162347	380 x 290 x 80 mm	-	1

ÉTUI D'EXPÉDITION KRAFT BRUN

Protection renforcée aux coins et renforcement des arêtes sur le pourtour. Fermeture par bande adhésive. Ouverture rapide par bande d'arrachage. Livré à plat. Produit certifié FSC.



CODE		
79399	-	1

POCHETTES INTER-SERVICES

Pochettes en kraft vergé 90 g/m². Ajourées, contenu visible. Sans gommage pour la circulation inter-services de documents en entreprise. Zones pré-imprimées pour l'inscription de validation et d'annotations. Format : 260 x 330 mm. Paquet de 250 pochettes.

PÈSE-LETTRES ET COLIS ÉLECTRONIQUES



CODE		
65285	-	1

PÈSE-LETTRÉ À PILE MAULOVAL

Pèse-lettre en plastique à pile. Portée : 2 kg. Pile CR2032 fournie. Plateau de pesée : Ø 120 mm. Dimensions : 180 x 120 x 30 mm. Graduations : 1g.



CODE		
170201	-	1

MAUL PÈSE-LETTRÉ SOLAIRE MAULTRONIC S, 5000 G, BLANC

Lecture confortable et sans reflets grâce à son écran à forte inclinaison. Fonctionne sans restriction dans les locaux peu éclairés. Pratique : mise hors service et mise à zéro automatiques. Touche Hold pour mémoriser la mesure. Plateau de pesée Ø 12,8 cm. Dimensions 19,6 x 13,0 x 6,5 cm



CODE		
936156	-	1

PÈSE-LETTRÉ ÉLECTRONIQUE

Plateforme en verre trempé de 4 mm. Capacité : jusqu'à 3 kg. Graduation par 1 g. Écran LCD. Fonctionne avec 2 piles CR2025 (comprises). Dimensions de la base : 190 x 210 mm. Diamètre plateau : 170 mm.



CODE		
65534	-	1

PÈSE-LETTRÉ "GREEN POWER"

Fonctionne sans pile, technologie Green Power dérivée de l'industrie horlogère. Rechargée à chaque pesée d'une simple rotation du bouton "Magic start". Fonction Tare. Écran LCD : 56 x 28 mm. Plateau extra plat en verre. Plateau verre trempé : 246 x 191 x 14 mm. Capacité : 5 kg. Graduations : 1 g.



CODE		
167847	-	1

BALANCE COMPACTE

Balance compacte inox avec batterie rechargeable et remplaçable. Dimensions : 15 x 160 x 203 mm. Capacité : 5 kg. Graduations : 1 g.



UNITÉ MINIMUM DE VENTE.



CARTON VERT = CONDITIONNÉ PAR (VENTE UNITAIRE SOUS CONDITION).

PÈSE-LETTRES ET COLIS ÉLECTRONIQUES



CODE  
167848 - 1

BALANCE

Pèse-lettres innovant avec batterie rechargeable et remplaçable. Écran rétractable, LCD 64 mm. Dimensions plateau : 16 x 240 x 180 mm. Capacité : 10 kg. Graduations : 1 g.



CODE  
167849 - 1

PÈSE-COLIS ÉLECTRONIQUE

Pèse-colis électronique. Pèse-lettre et colis multifonctions. Fonction comptage, tare, hold (maintien de l'affichage). Fonctionne avec piles (fournies) ou sur secteur. Plateau inox : 262 x 180 mm. Capacité : jusqu'à 30 kg. Graduation par 1 g.



CODE  
157729 - 1

PÈSE-PAQUET CARGO

Pèse-paquet à pile. Corps en matière plastique incassable. Plateau en acier inoxydable. Capacité : 120 kg. Mise hors service et mise à zéro automatiques. Pupitre séparé facilitant la lecture. Alimentation par une pile 9 V fournie. Fonctions : On/Off, Tare, calibrage utilisateur, fonction de comptage. Dimensions plateau : 270 x 270 mm. Dimensions produit : 350 x 270 x 55 mm.



OUVRE-LETTRES



CODE  
44834 - 1

OUVRE-LETTRE ÉCONOMIQUE

Ouvre-lettre avec lame chromée. Manche confortable fabriqué en polypropylène noir. Bout pointu. Longueur : 190 mm.





CODE  
76720 - 1

OUVRE-LETTRE ERGONOMIQUE

Manche plastique ergonomique. Lame en acier. Longueur de 170 mm. Coloris noir.

RUBANS D'EMBALLAGE ADHÉSIFS SILENCIEUX





CODE	COLORIS	DIMENSIONS		
38132	● Havane	50 mm x 100 m	1	6
41308	● Havane	50 mm x 66 m	1	6
937695	○ Transparent	50 mm x 66 m	1	6

RUBAN D'EMBALLAGE

Adhésif en polypropylène sans solvant. Recyclable, haute résistance et silencieux. Épaisseur : 60 microns. Idéal pour fermer et identifier clairement et rapidement les cartons et les sachets. Conçu pour toutes sortes d'applications domestiques.



CODE	COLORIS		
77870	● Havane	-	1
77874	○ Transparent	-	1

RUBANS D'EMBALLAGE

Adhésif en polypropylène. Épaisseur : 50 microns. Haute résistance et très bonne tenue dans le temps. Silencieux. Résiste aux variations de températures et d'humidité. Adapté pour des cartons de poids moyen. Dimensions : 50 mm x 66 m. Paquet de 6 rouleaux.



RUBANS D'EMBALLAGE ADHÉSIFS SILENCIEUX

Scotch



CODE	COLORIS	LOT DE		
62049	● Havane	3 rouleaux	-	1
62045	● Havane	6 rouleaux	1	6
62046	○ Transparent	6 rouleaux	1	6



RUBAN D'EMBALLAGE HEAVY

Adhésif en polypropylène Hot Melt, haute résistance. Épaisseur du support : 35 microns. Épaisseur totale : 57 microns. Dimensions : 50 mm x 66 m.

Scotch



CODE	DIMENSIONS		
169266	48 mm x 20,3 m	-	1

RUBAN D'EMBALLAGE EXTRA FORT

La puissance de préhension extrême adhère instantanément à n'importe quelle boîte, même 100 % recyclée. Pouvoir collant de qualité supérieure, pas de séparation ni de déchirure. Un déroulement en douceur et une libération silencieuse jusqu'au bout du rouleau. Coloris transparent.

UHU



CODE	COLORIS	DIMENSIONS	LOT DE		
168043	● Havane	50 mm x 50 m	6 rouleaux	-	1
168044	● Havane	50 mm x 66 m	3 rouleaux	-	1
161032	○ Transparent	50 mm x 66 m	3 rouleau	-	6

RUBAN D'EMBALLAGE ROLLAFIX

Ruban d'emballage en polypropylène, sans solvant. Se déroule sans bruit et se découpe facilement à la main. Adhérence élevée. Épaisseur totale : 46 microns.

tesa



CODE	COLORIS		
15404	○ Transparent	1	6
15405	● Havane	1	6

RUBAN D'EMBALLAGE STRONG TESAPACK

Adhésif de fermeture carton. Épaisseur : 60 microns. Convient à la fermeture de cartons et d'emballages de poids moyen. Support polypropylène solide. Masse adhésive sans solvant très résistante aux UV et aux cisaillements qui permet une fermeture sécurisée. Déroulement régulier et silencieux. S'adapte à tous les dérouleurs manuels tesa®. Dimensions : 50 mm x 66 m.

tesa



CODE		
15406	1	6

RUBAN D'EMBALLAGE SOLVENT TESAPACK

Adapté pour des cartons de poids moyen. Épaisseur : 52 microns. Support polypropylène solide. Masse adhésive sans solvant avec une très grande résistance qui permet une fermeture sécurisée. Déroulement silencieux. S'adapte à tous les dérouleurs manuels Tesa®. Coloris havane. Dimensions : 55 mm x 66 m.



tesa

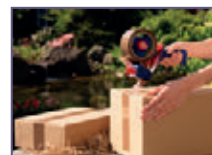

CODE	COLORIS		
15407	● Havane	1	6
76854	○ Transparent	1	6

RUBAN D'EMBALLAGE ECO&STRONG TESAPACK

En polypropylène 100% recyclé. Adhésif premium de fermeture cartons très solide permettant un emballage sécurisé. Mandrin carton 100% recyclé. Masse adhésive acrylique sans solvant. Résistance élevée aux UV. Résiste aux températures extrêmes de -15 à + 65 °C. Épaisseur : 57 microns. Déroulement silencieux. Pouvoir adhésif jusqu'à 15 kg. Dimensions : 66 m x 50 mm. Normes : Ecolabel européen.



CODE		
157825	-	1

RUBAN ADHÉSIF ARMÉ FIL À FIL

Adhésif d'emballage. Ruban armé renforcé de fibres de verre monodirectionnelles. Résistance : 30 kg. Pour renfort d'angle de caisse carton, cerclage, bottelage. Coloris transparent. Dimensions : 50 mm x 50 mm.



UNITÉ MINIMUM DE VENTE.



CARTON VERT = CONDITIONNÉ PAR (VENTE UNITAIRE SOUS CONDITION).

COURRIER ET EXPÉDITION



Q-CONNECT®



CODE	COLORIS	DIMENSIONS		
44029	● Havane	50 mm x 66 m	1	6
41322	○ Transparent	50 mm x 66 m	1	6
936544	○ Blanc	50 mm x 66 m	1	6
63583	● Havane	75 mm x 66 m	1	6
63584	○ Transparent	75 mm x 66 m	1	6
63585	○ Blanc	75 mm x 66 m	1	6
962871	● Havane	50 mm x 100 m	1	6
155949	○ Transparent	50 mm x 132 m	1	6



RUBAN D'EMBALLAGE ÉCONOMIQUE

Ruban spécial pour emballage fabriqué en polypropylène. Idéal pour fermer des caisses en carton et des paquets en général. Conçu pour toutes sortes d'applications domestiques. Haute adhérence. Épaisseur : 45 microns.

ADHÉSIFS PVC



	CODE	COLORIS	DIMENSIONS	LOT DE		
①	15403	○ Transparent	50 mm x 66 m	--	1	6
	37502	● Havane	50 mm x 66 m	--	1	6
②	44778	● Havane	50 mm x 100 m	--	1	6
③	159325	● Havane	50 mm x 66 m	3 rouleaux	-	1
	159326	○ Transparent	50 mm x 66 m	3 rouleaux	-	1
④	159327	● Havane	50 mm x 66 m	2 rouleaux + dévidoir	-	1



RUBAN D'EMBALLAGE ADHÉSIF EXTRAFORT PVC

Ruban adhésif PVC extra fort. Épaisseur : 52 microns. Adapté pour des cartons de poids moyen et lourd. Masse adhésive en caoutchouc naturel permettant une très bonne adhésion. Permet une fermeture très sécurisée grâce à une masse adhésive résistante au cisaillement. Déroulement silencieux. S'adapte à tous les dérouleurs manuels Tesa®.

ADHÉSIFS PAPIER



CODE
159279 - 1

RUBAN D'EMBALLAGE PAPIER BOX LOCK

Adhérence extrême pour garantir que les paquets restent bien fermés. Fabriqué à 45% avec des matériaux bio. Dimensions ruban : 48 mm x 22,8 m.



CODE
76858 1 6

RUBAN ADHÉSIF PAPIER KRAFT ÉCOLOGIQUE

Support en fibre de papier. Lisse, extensible, résistant à la déchirure. Masse adhésive sans solvant, ni chlore, ni silicone (incinération non polluante). Adapté pour l'encadrement et les loisirs créatifs. Rouleau de 50 mm x 50 m.



DÉVIDOIRS D'EMBALLAGES

Q-CONNECT®



CODE	DÉSIGNATION		
17722	Pour ruban de 50 mm	-	1
156688	Pour ruban de 75 mm	-	1

DÉVIDOIR D'EMBALLAGE ÉCONOMIQUE

Pistolet avec poignée en plastique. Lame intégrée pour couper le ruban à la taille voulue. Permet une application rapide et précise du ruban adapté. Ergonomique et très facile à utiliser. Idéal pour sceller cartons et emballages. Ruban adhésif non inclus.

Q-CONNECT®



CODE		
155948	-	1

DÉVIDOIR D'EMBALLAGE

Distributeur de ruban d'emballage d'une largeur de 50 mm, avec poignée rigide. Idéal pour une utilisation continue. Comprend deux rouleaux de ruban adhésif de 66 m x 50 mm.

Scotch



CODE		
159280	-	1

EMBALLAGE DE PROTECTION CUSHION LOCK

Film de protection Cushion Lock avec technologie avancée de fixation auto-verrouillante : le coussin en papier expansible se fixe sur lui-même et protège les objets, afin qu'ils ne se déplacent pas à l'intérieur du carton d'expédition pendant la livraison. Rouleau de 305 mm x 9,14 m.



Scotch



CODE		
35466	-	1

DÉVIDOIR D'EMBALLAGE MANUEL AVEC FREIN

Dévidoir métal avec frein H 180 et 2 rouleaux adhésifs Scotch® Promopack de 50 mm x 60 m. Acrylique sans solvant. 50 microns. Coloris noir.

FILM À BULLES



CODE	DÉSIGNATION	DIMENSIONS	GRAMMAGE		
609927	Pure pate 1 couche	0,35 x 10 m	90 g/m ²	-	1
609926	Pure pate 1 couche	0,35 x 5 m	90 g/m ²	-	1
609928	Recyclé 2 couches	0,35 x 5 m	220 g/m ²	-	1
609929	Recyclé 2 couches	0,35 x 10 m	220 g/m ²	-	1

ROULEAU BULLE PAPIER

Souple et léger, le papier bulle s'enroule facilement autour des produits. Produit naturel sans odeur, sans colle ni ajout chimique 100% recyclable. Matière Kraft Brun. Unité de vente : La pièce



CODE		
162520	-	1

ROULEAU DE PAPIER BULLE ECOUSE

Protège des chocs les expéditions, le stockage et le transport d'objet etc. Fabriqué à partir de 30% de plastique recyclé. 30 g/m². Rouleau de 600 mm x 10 m.



CODE	DIMENSIONS	SAC DE		
164520	500 mm x 100 m	2 rouleaux	-	1
164519	1 m x 100 m	-	-	1

FILM À BULLES ECO + BULLE

Fabriqué en polyéthylène. Absorbe les coups, très résistant. Diamètre : 10 mm.



CODE		
76231	-	1

FILM À BULLES

Matériau de rembourrage léger, sûr et résistant. Usages simples et multiples. Les nombreuses bulles d'air font effet d'amortisseur de chocs et de pression. Coloris transparent. Rouleau de 400 mm x 5 m.



CODE	DIMENSIONS		
157814	500 mm x 10 m	-	1
157815	1000 mm x 10 m	-	1
157817	1000 mm x 50 m	-	1
157816	1000 mm x 150 m	-	1

FILM À BULLES AIRCAP

Matériau composé d'un film à bulles AIRCAP 10 mm. Idéal pour la protection contre les chocs, pour le calage et l'envoi de colis. Coloris transparent.



COURRIER ET EXPÉDITION



UNITÉ MINIMUM DE VENTE.



CARTON VERT = CONDITIONNÉ PAR (VENTE UNITAIRE SOUS CONDITION).

FILM ÉTIRABLE





CODE	COLORIS	MICRONS		
157821	● Noir opaque	20	-	1

FILM ÉTIRABLE CAST MANUEL

Bonnes propriétés adhérentes (1 face collante interne). Étirabilité de 70 %. Mandrin 50 mm. En polyéthylène. Dimensions : 450 mm x 300 m. Colisage de 6 bobines.





CODE	COLORIS		
936499	● Noir	-	1
98507	○ Transparent	-	1

FILM ÉTIRABLE

Film extensible de 23 microns d'épaisseur. Bonnes propriétés adhérentes. Dimensions : 500 mm x 250 m.

SACHETS D'EMBALLAGE



CODE	DIMENSIONS		
157736	60 x 80 mm	-	1
157737	80 x 120 mm	-	1
157730	100 x 150 mm	-	1
157731	120 x 180 mm	-	1
157732	160 x 220 mm	-	1
157733	180 x 250 mm	-	1



SACHETS ECOCLIP

Sachet ecoclip en polyéthylène 50 microns. Coloris transparent. Paquet de 100 sachets.

Q-CONNECT®



50 microns

CODE	DIMENSIONS		
168999	40 x 60 mm	-	1
169000	60 x 80 mm	-	1
169001	80 x 120 mm	-	1
168993	100 x 150 mm	-	1
168994	120 x 180 mm	-	1
168995	150 x 200 mm	-	1
168996	175 x 250 mm	-	1
168997	250 x 350 mm	-	1
168998	275 x 450 mm	-	1

SACHETS PLASTIQUE REFERMABLES

Sachet plastique avec système de fermeture automatique à pression. Facile à refermer pour un emballage hermétique. Idéal pour ranger de petites fournitures de bureau ou même de la nourriture. Épaisseur : 50 microns. Coloris transparent. Paquet de 100 sachets.





CODE		
162325	-	1

FEUILLES MOUSSELINE

Idéal pour l'emballage des produits délicats et fragiles (porcelaine, maroquinerie, bijouterie...). Coloris blanc. Épaisseur : 17 g. Dimensions d'une feuille : 500 x 750 mm. Lot de 240 feuilles.



CODE	DÉSIGNATION	DIMENSIONS		
157837	Transparent	40 x 60 mm	-	1
157835	Transparent	230 x 320 mm	-	1

SACHETS ECOCLIP

En polyéthylène basse densité de 50 microns. Fermeture à glissière. Coloris transparent. Carton de 1000 sachets.



FICELLE



CODE	LONGUEUR	POIDS		
59430	83 m environ	1/2 kg	-	1
59431	167 m environ	1 kg	-	1
59432	334 m environ	2 kg	-	1

FICELLE SISAL ÉCOLOGIQUE 2 À 3 FILS

Matériau très résistant, le sisal est sensible à l'humidité et la moisissure. Totalement biodégradable à l'état naturel, la fibre de sisal est encore utilisée pour faire des ficelles et de petites cordelettes. Idéale pour fermer des colis, pour des travaux manuels, décoration, etc. Coloris écriu.

KRAFT ET PARTICULES D'EMBALLAGE



60
g/m²

CODE
24569 - 1

PAPIER KRAFT BRUN

Rouleau de papier kraft de 60 g/m². Coloris brun. Dimensions : 0,7 x 3 m.

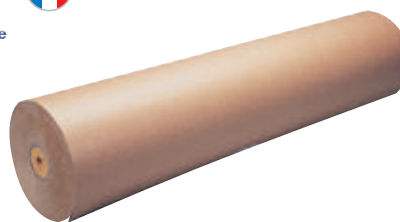

60
g/m²

CODE
77304 - 1

PAPIER KRAFT BRUN

Rouleau de papier kraft brun, idéal pour les emballages cadeaux et les loisirs créatifs. Il donne à vos emballages un aspect naturel et authentique. Dimensions : 1 x 10 m. Produit certifié FSC.

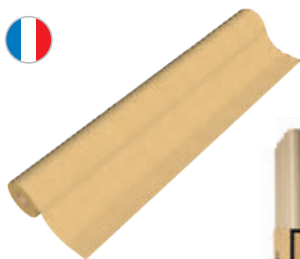

60
g/m²

CODE
167802 - 1

ROULEAUX KRAFT BRUN

Rouleau de papier kraft vergé 60 g/m². Papier 100% recyclé, neutre, écologique. Coloris brun. Dimensions : 1 x 5 m.



CODE
157822 - 1

PARTICULES DE POLYSTYRÈNE PELASPAN "CYLINDRIQUE" - RENATURE

Un calage ultra performant grâce à son concept d'auto verrouillage. Le "Cylindrique" de PELASPAN-PACK enrobe l'objet à protéger en le maintenant en place. Une suspension pneumatique inégalable. Contenance : 0,5 m³.

POCHETTES AUTOCOLLANTES POUR DOCUMENTS



CODE
972386 - 1

ENVELOPPES PORTE-DOCUMENTS

Enveloppes auto-adhésives pour l'envoi de documents avec fenêtre transparente. Coloris blanc. Dimensions : 225 x 122 mm. Boîte de 100 unités.



CODE	DIMENSIONS INTÉRIEURES	DIMENSIONS EXTÉRIEURES		
48418	228 x 120 mm	240 x 130 mm	-	1
48419	228 x 165 mm	240 x 175 mm	-	1

POCHETTES DOCUMENTS CI-INCLUS

Avec mention imprimée "documents ci-inclus". Papier dorsal en papier kraft blanc siliconé. Qualité film PPM : vierge basse densité. Film supérieur et inférieur en polyéthylène. Boîte de 100 pochettes.



UNITÉ MINIMUM DE VENTE.



CARTON VERT = CONDITIONNÉ PAR (VENTE UNITAIRE SOUS CONDITION).



Q-CONNECT®



CODE	DIMENSIONS INTÉRIEURES (MM)	DIMENSIONS		
972388	320 x 250 mm	113 x 100 mm	-	1
972387		225 x 165 mm	-	1

POCHETTES DOCUMENTS ENCLOSED

Pochettes auto-adhésives pour l'envoi de documents. Texte en anglais imprimé en noir et rouge. Totalement transparentes et sans fenêtre. Dimensions : 225 x 165 mm. Boîte de 100 pochettes.

PAC LIST®



CODE	FORMAT		
168039	C6	-	1
168040	DL	-	1
168041	C5	-	1
168042	C4	-	1



POCHETTES ADHÉSIVES PAPER LIST PORTE-DOCUMENTS

Pochette pour envoi de colis. Cette gamme présente l'avantage d'être écologique en n'utilisant que du papier et en s'affranchissant complètement du plastique. La lecture des bons de livraison, des codes EAN ou QR est facilitée par la pochette cristal. Boîte de 100 pochettes.

IMPRIMÉS RECOMMANDÉS



1



2



CODE		
79368	-	1

SUPPORTS RECOMMANDÉS AVEC AR

Liasses recommandés SGR2 avec AR. Boîte de 100 unités.

	CODE	BOÎTE DE		
1	165235	150 unités	-	1
2	79369	1000 unités	-	1

IMPRIMÉS RECOMMANDÉS AVEC AR

Recommandés A4 national avec AR et code-barres. Livrés avec le logiciel Easyreco.

TUBES D'EXPÉDITION

Q-CONNECT®



CODE	DIMENSIONS	FORMAT		
974316	40 x 430 mm	A3 et A2	-	1
974317	60 x 640 mm	A1	-	1

TUBE PORTE-DOCUMENTS

Tube fabriqué en carton encollé 100% recyclé de 1,8 mm d'épaisseur. Haute résistance. Idéal pour la protection, le transport et le stockage de documents. Livré avec 2 bouchons en plastique pour chaque extrémité.



CODE	DIMENSIONS		
157844	150 x 150 x 600 mm	-	1
157845	150 x 150 x 800 mm	-	1
157843	150 x 150 x 1000 mm	-	1
157842	100 x 100 x 900 mm	-	1
157841	100 x 100 x 1200 mm	-	1

TUBE D'EXPÉDITION CARRÉ

Tube en carton carré PC20 kraft. Spécialement conçu pour l'envoi d'affiches, de posters et autres formats souples. Livré à plat. Idéal pour le stockage.



BOÎTES POSTALES ET CARTONS



CODE	DIMENSIONS	TAILLE		
37064	245 x 150 x 33 mm	XS	1	20
37072	250 x 175 x 80 mm	S	1	20
37073	325 x 240 x 105 mm	M	1	20
37074	395 x 250 x 140 mm	L	1	20

Q-CONNECT®



CODE	DIMENSIONS		
75233	300 x 200 x 150 mm	1	10
75234	400 x 290 x 220 mm	1	10
75235	500 x 340 x 310 mm	1	10
75236	600 x 400 x 290 mm	1	10



BOÎTE D'EXPÉDITION POSTALE

Boîte d'expédition conforme aux normes postales. Emplacement précasé pour un adressage facile. Livrée à plat. Montage facile.

BOÎTE AMÉRICAINE EN CARTON

Boîte pliable, base rectangulaire. Fabriquée en carton à simple cannelure de 5 mm d'épaisseur. Fermeture sur la partie inférieure et supérieure. Grande utilité et haute résistance à l'empilement. Idéale pour l'expédition et le stockage. Livrée à plat.



CODE	DIMENSIONS		
157783	120 x 100 x 80 mm	-	1
157785	240 x 170 x 50 mm	-	1
157786	250 x 150 x 100 mm	-	1
157787	310 x 215 x 70 mm	-	1
157788	330 x 100 x 100 mm	-	1
157789	430 x 300 x 120 mm	-	1



BOÎTE PETIT FORMAT

Idéale pour les expéditions par La Poste ou pour le conditionnement de petits produits. Les boîtes à tirette PCW Emballage sont fabriquées en carton ondulé simple cannelure brun, papier kraft à l'extérieur. Livrées à plat pour un stockage réduit. Le montage et la fermeture sont faciles et rapides.



CODE	DIMENSIONS		
157795	25 x 25 x 25 cm	-	1
157796	27 x 19 x 12 cm	-	1
157797	30 x 20 x 17 cm	-	1
157798	35 x 23 x 24 cm	-	1
157799	35 x 27,5 x 33 cm	-	1
157802	41 x 31 x 24 cm	-	1
157800	43 x 30 x 30 cm	-	1
157803	50 x 30 x 30 cm	-	1
157804	50 x 40 x 40 cm	-	1
157801	55 x 35 x 33 cm	-	1



CAISSE AMÉRICAINE

Économique et résistante. Convient pour les produits légers et peu fragiles. Idéale pour le stockage.



CODE	DIMENSIONS		
157806	25 x 18 x 14 cm	-	1
157807	30 x 20 x 17 cm	-	1
157808	40 x 40 x 40 cm	-	1
157809	41 x 31 x 24 cm	-	1
157810	50 x 40 x 25 cm	-	1
157811	50 x 40 x 30 cm	-	1
157812	50 x 40 x 35 mm	-	1



CAISSE AMÉRICAINE

En carton recyclé double cannelure très résistant, très solide et économique. Recommandée pour emballer et protéger tous vos produits lourds et fragiles. Recouvert de kraft, assurant une excellente protection de vos produits, avec une parfaite résistance à l'éclatement.



UNITÉ MINIMUM DE VENTE.



CARTON VERT = CONDITIONNÉ PAR (VENTE UNITAIRE SOUS CONDITION).



Q-CONNECT®



CODE		
79718	1	20

BOÎTE D'EMBALLAGE - PORTE-DOCUMENTS

Boîte d'emballage type porte-documents avec anse pour le transport. Grande résistance. Montage facile. Sert à la protection, l'envoi et le transport d'objets. Fabriquée en carton simple cannelure de 3 mm d'épaisseur. Coloris blanc. Dimensions : 355 x 120 x 258 mm.

Fellowes



CODE	DIMENSIONS		
83011	457 x 457 x 406 mm	-	1
83012	632 x 480 x 463 mm	-	1

CAISSE DE DÉMÉNAGEMENT

Caisse de déménagement, montage automatique. Produit certifié FSC.

Fellowes



CODE	CAPACITÉ		
159234	67 L	-	1
159235	100 L	-	1

CAISSE DE DÉMÉNAGEMENT

Caisse de déménagement, montage manuel. Pour charge moyenne. Lot de 10 caisses. Produit certifié FSC.



CODE		
157813	-	1

CAISSE MULTI-USAGES

Caisse en carton de très bonne qualité et facile d'utilisation. Idéale pour le transport, la manutention ainsi que pour le stockage. Facile à monter. Elle s'ouvre et se ferme à volonté. Les poignées sur les côtés facilitent le transport. Dimensions : 530 x 350 x 268 mm.



CODE	DIMENSIONS		
157790	200 x 140 x 75 mm	-	1
157791	250 x 150 x 100 mm	-	1
157792	250 x 200 x 100 mm	-	1

BOÎTE BLANCHE

Boîte petit format PC10 BP. Simple cannelure en kraft blanc. Rabats intérieurs pour éviter l'écrasement du couvercle. Double paroi résistante aux chocs. Livrée à plat. Fermeture par patte de verrouillage. Coloris blanc.

Q-CONNECT®



CODE		
75241	1	5

BOÎTE SPÉCIALE EMBALLAGE LIVRES

Idéale pour protéger et envoyer des livres, catalogues, revues, dossiers, etc. Grande résistance. Fabriquée en carton simple cannelure de 3 mm d'épaisseur. Montage facile. Dimensions : 300 x 240 x 60 mm.

POCHETTES D'EMBALLAGE

CODE	DIMENSIONS		
46792	150 x 30 x 220 mm	-	2000
71025	185 x 40 x 250 mm	-	1000
47124	150 x 220 x 30 mm	-	1000

SACS IMPRIMÉS "VOTRE PAPETIER, UN SPÉCIALISTE"

Sac fabriqué en kraft blanc résistant 40 g/m² ou 50 g/m² avec soufflet de 50 mm pour plus d'aisance ou pour regrouper des produits plus volumineux. Idéal pour les magasins de détail.



SACHERIE



60 g/m²

CODE	COLORIS	DIMENSIONS		
29044	● Bleu	120 x 45 x 200 mm	-	250
29045	● Bleu	180 x 60 x 350 mm	-	250
29046	● Bleu	270 x 70 x 410 mm	-	250
29047	● Bleu	310 x 80 x 490 mm	-	250

CODE	COLORIS	DIMENSIONS		
29048	● Rouge	120 x 45 x 200 mm	-	250
29049	● Rouge	180 x 60 x 350 mm	-	250
29050	● Rouge	240 x 70 x 410 mm	-	250
29051	● Rouge	310 x 80 x 490 mm	-	250

POCHETTES EN PAPIER KRAFT

En papier kraft vergé 60 g/m², pure pâte. Intérieur brun.



Clairefontaine



50 g/m²

CODE	COLORIS	DIMENSIONS		
168266	Rayures blanches	110 x 210 x 50 mm	-	1
168267	Pois fond rouge	150 x 310 x 60 mm	-	1
168268	Pois fond blanc	210 x 370 x 70 mm	-	1

POCHETTES KRAFT

Pochettes kraft 50g/m². Certification contact alimentaire. Recyclables. Sachet de 50 pochettes.

SACHERIE



CODE	COLORIS	DIMENSIONS	GRAMMAGE		
157764	● Brun	140 x 80 x 210 mm	90 g	-	1
157765	● Brun	180 x 80 x 220 mm	90 g	-	1
157766	● Brun	220 x 100 x 310 mm	90 g	-	1
157759	● Brun	260 x 140 x 35 mm	100 g	-	1
157760	● Brun	320 x 120 x 440 mm	100 g	-	1

SACS PAPIER KRAFT POIGNÉES TORSADÉES

Sac papier kraft aux usages multiples. Résistant et pratique. Poignées torsadées. Paquet de 50 sacs.



CODE	COLORIS	DIMENSIONS	GRAMMAGE		
157762	● Brun	180 x 80 x 220 mm	70 g	-	1
157761	● Brun	220 x 100 x 280 mm	70 g	-	1
157763	● Brun	320 x 160 x 420 mm	90 g	-	1
157753	○ Blanc	180 x 80 x 220 mm	70 g	-	1
157754	○ Blanc	220 x 100 x 280 mm	70 g	-	1
157756	○ Blanc	320 x 150 x 400 mm	90 g	-	1

POCHETTES EN PAPIER KRAFT

Sacs papier kraft aux usages multiples. Résistant et pratique. Poignées plates. Paquet de 50 sacs.

CORBEILLES MURALES



CODE	COLORIS		
① 34368	Cristal	-	1
② 160992	Minéral: rose, blanc arctique et gris orage	-	1

CORBEILLES MURALES

En polystyrène. Corbeilles qui se clipsent les unes sur les autres. Plastique résistant, 33% recyclé, 100% recyclable. Parois pleines. Ouverture de préhension en V. Système de fixation fourni. Pour documents jusqu'au format A4+. Echantreurs sur les côtés pour insérer des formats très larges (A3+), tubes à dessin, etc. Supporte une charge de 2,5 kg par corbeille ou 5,5 kg uniformément répartis dans les 3. Dimensions d'une corbeille : L 36,1 x H 27 x P 8,6 cm. Lot de 3 corbeilles.

Q-CONNECT®



CODE	COLORIS		
939923	● Noir	-	1
939924	● Argent	-	1

CORBEILLE MURALE 5 CASES MÉTALLIQUE

Présentoir métallique vertical de 5 cases A4. Dimensions : 315 x 93 x 440 mm.



UNITÉ MINIMUM DE VENTE.



CARTON VERT = CONDITIONNÉ PAR (VENTE UNITAIRE SOUS CONDITION).



YOUR CLEVER T✔-D✔ COMPANION



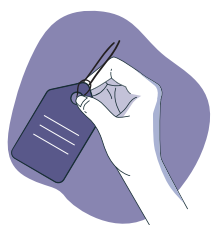

ÉTIQUETAGE SIGNALETIQUE ET TIMBRES



ICONOGRAPHIE



IMPRIMANTES
JET D'ENCRE ET
LASER



IMPRIMANTES
JET D'ENCRE



IMPRIMANTES
LASER



NOUVEAU ECONOMIQUE



Coins arrondis

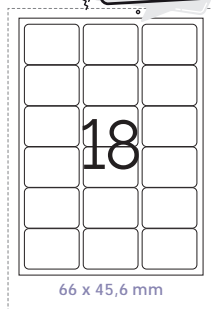
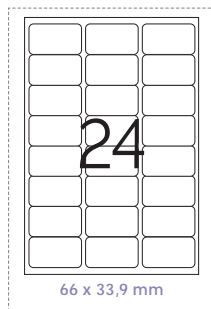
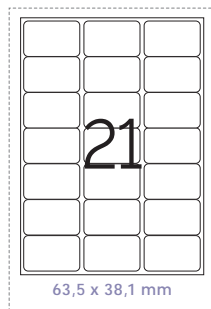
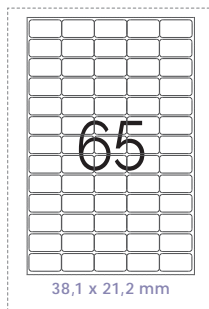
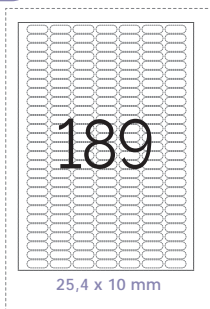
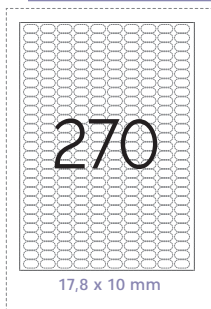

Coins droits

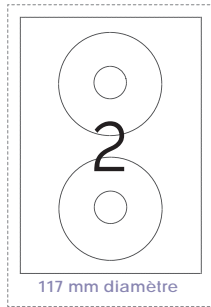
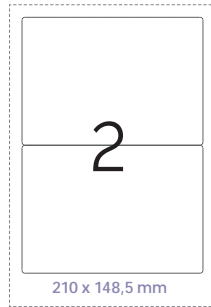
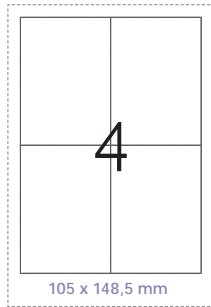
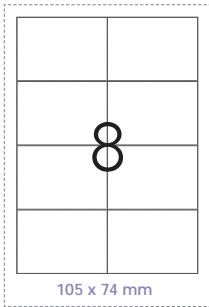
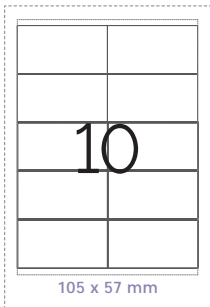
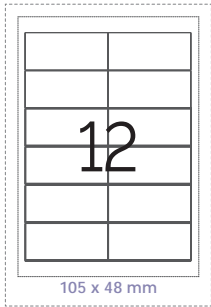
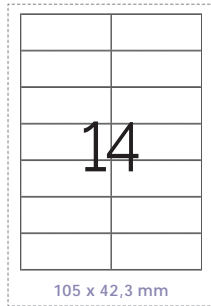
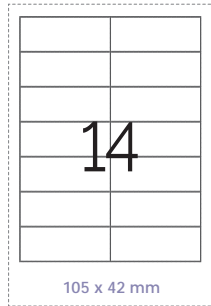
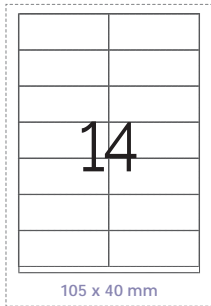
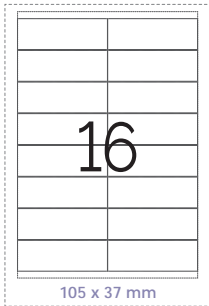
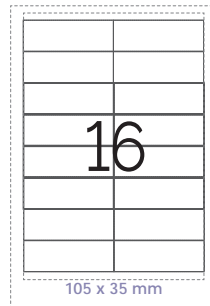
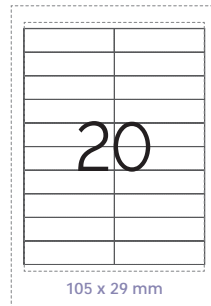
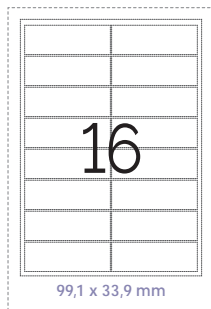
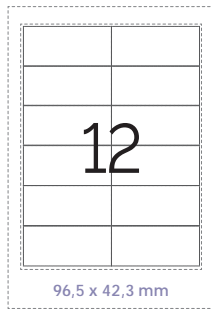
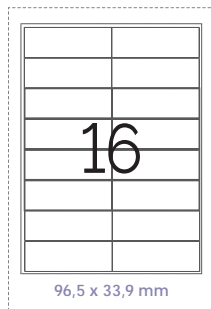
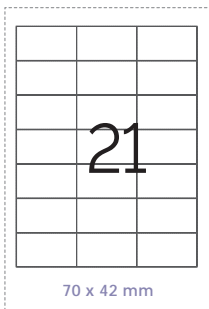
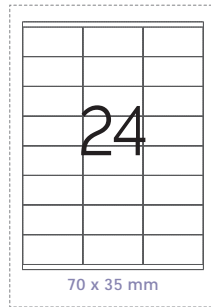
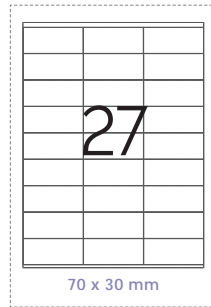
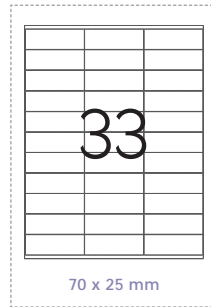
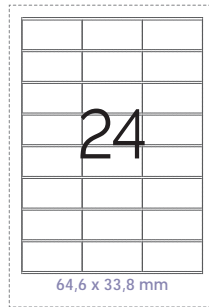
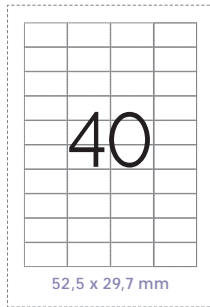
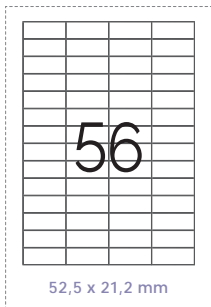
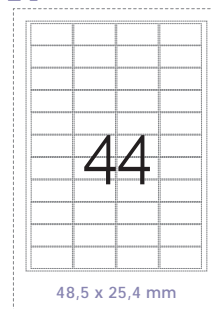
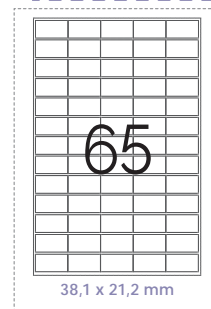
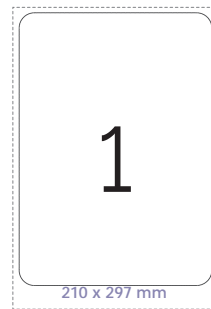
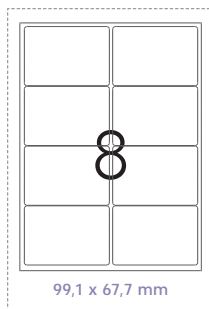
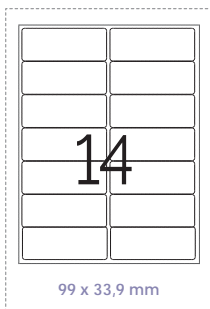
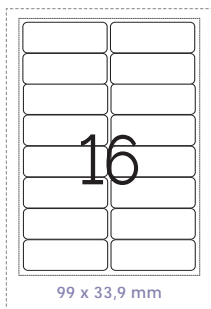

ÉTIQUETTES MULTI-USAGES

Imprimez directement vos timbres sur vos étiquettes compatibles identifiées par  sur www.laposte.fr/mon-timbre-en-ligne

INFO







Q-CONNECT®

ÉTIQUETTES blanches autocollantes pour imprimantes jet d'encre, laser et photocopieurs. Chaque boîte contient 100 feuilles format A4 dans lesquelles sont présentées les ÉTIQUETTES.



Visitez le site internet www.q-connect.com pour télécharger gratuitement le logiciel de modèles d'ÉTIQUETTES.





CODE	REF.	COINS	FORMAT	ÉTIQUETTES/ BOÎTE	ÉTIQUETTES/ FEUILLE		
19544	KF00573	Arrondis	38,1 x 21,2 mm	6500	65	-	1
925685	KF01581	Arrondis	38,1 x 21,2 mm	6500	65	-	1
40434	KF01587	Arrondis	63,5 x 38,1 mm	2100	21		1
925204	KF10639	Arrondis	66 x 33,9 mm	2400	24	-	1
925687	KF01583	Arrondis	66 x 46,6 mm	1800	18		1
26355	KF01584	Arrondis	99 x 33,9 mm	1600	16		1
26356	KF01585	Arrondis	99 x 38,1 mm	1400	14	-	1
925688	KF01588	Arrondis	99,1 x 67,7 mm	800	8	-	1
38834	KF10664	Arrondis	210 x 297 mm	100	1	-	1
152586	KF15386	Droits	38,1 x 21,2 mm	6500	65	-	1
925203	KF10638	Droits	52,5 x 21,2 mm	5600	56	-	1
934380	KF00574	Droits	52,5 x 29,7 mm	4000	40	-	1
925205	KF10640	Droits	70 x 25 mm	3300	33	-	1
925680	KF10642	Droits	70 x 30 mm	2700	27	-	1
38943	KF10645	Droits	70 x 35 mm	2400	24	-	1
26354	KF10646	Droits	70 x 36 mm	2400	24		1
19546	KF10647	Droits	70 x 37 mm	2400	24	-	1
40435	KF10648	Droits	70 x 42 mm	2100	21	-	1
925681	KF10651	Droits	96,5 x 33,9 mm	1600	16	-	1
925682	KF10652	Droits	96,5 x 42,3 mm	1200	12	-	1
926476	KF26093	Droits	105 x 29 mm	2000	20	-	1
19547	KF10653	Droits	105 x 35 mm	1600	16	-	1
19548	KF10654	Droits	105 x 37 mm	1600	16	-	1
39529	KF10655	Droits	105 x 42 mm	1400	14	-	1
925683	KF10656	Droits	105 x 42,3 mm	1400	14	-	1
925212	KF10657	Droits	105 x 48 mm	1200	12	-	1
19550	KF10658	Droits	105 x 57 mm	1000	10	-	1
40436	KF10659	Droits	105 x 74 mm	800	8	-	1
39530	KF10660	Droits	105 x 148,5 mm	400	4	-	1
38833	KF10662	Droits	210 x 148,5 mm	200	2	-	1



ÉTIQUETTES ADHÉSIVES BLANCHES

Étiquettes polyvalentes pour copieur, imprimante laser et jet d'encre. Type d'adhésif : permanent. Planches A4. Pochette de 100 planches. Produit certifié FSC.



CODE	FORMAT	ÉTIQUETTES/BOÎTE	ÉTIQUETTES/FEUILLE		
169966	38 x 21,2 mm	6500	65	-	1
169967	70 x 35 mm	2400	24	-	1
169968	105 x 148,5 mm	400	4	-	1
169969	210 x 148,5 mm	200	2	-	1
169970	210 x 297 mm	100	1	-	1

ÉTIQUETTES BLANCHES RECYCLÉES

Étiquettes en papier 100% recyclé, sans chlore. Multi-usages (laser et jet d'encre). Partenariat Ecotree avec reboisement en France. Boîte de 100 feuilles.



UNITÉ MINIMUM DE VENTE.



CARTON VERT = CONDITIONNÉ PAR (VENTE UNITAIRE SOUS CONDITION).



ÉTIQUETAGE, SIGNALÉTIQUE ET TIMBRES



NEWS

DREAM1DG



Simple !

Électronique avec chargeur USB et clé de secours



Confortable !

Intérieur LED et velours



Luxeux !

Design moderne et luxueux



DREAM1DG 170715 ● Gris Foncé



Pour les grands !

SC1910GWK

Armoire tableau blanc inscriptible !



Serrure à clé !



Garantie 5 ans !



Ne laisse pas de traces !

Et les petits !



Existe en plusieurs coloris

SC1910GWK	170714	○	Blanc
SC1910GGK	170827	●	Gris
SC1910GBK	170704	●	Bleu
SC1910GRK	170713	●	Rouge



MOBILIER

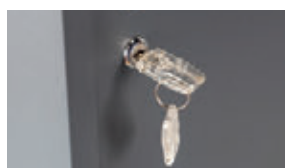

Existe en plusieurs coloris et plusieurs tailles

CL0344K	170687	●	Gris Foncé	170686	●	Gris
CL0544K	170689	●	Gris Foncé	170688	●	Gris
CL0644K	170821	●	Gris Foncé	170820	●	Gris
CL1244K	170823	●	Gris Foncé	170822	●	Gris



Étagère réglable !

ÉTIQUETTES MULTI-USAGES

Q-CONNECT®

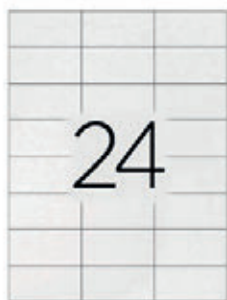

CODE 40438 - 1

ÉTIQUETTES ADHÉSIVES BLANCHES

Étiquettes polyvalentes pour copieur, imprimante laser et jet d'encre. Type d'adhésif : permanent. Planches A4. Pochette de 100 planches. Produit certifié FSC.

OFFICE STAR

CODE	COLORIS	FORMAT	ÉTIQUETTES/ BOÎTE		
170387	○ Blanches	70 x 35 mm	2400	-	1
170388	○ Blanches	105 x 35 mm	1600	-	1
170389	○ Blanches	38 x 21,2 mm	6500	-	1
170390	○ Blanches	105 x 57 mm	1000	-	1
170391	○ Blanches	105 x 70 mm	800	-	1
170392	○ Blanches	10 x 74 mm	800	-	1
170393	○ Blanches	105 x 39 mm	1400	-	1
170394	○ Blanches	63,5 x 33,9 mm	2100	-	1
170395	○ Blanches	99,1 x 33,9 mm	1600	-	1
170396	○ Blanches	99,1 x 38,1 mm	1400	-	1
170397	○ Blanches	99,1 x 67,7 mm	800	-	1
170398	○ Blanches	99,1 x 93,1 mm	600	-	1
170399	○ Blanches	199,6 x 289,1 mm	100	-	1
170400	○ Blanches	70 x 37 mm	2400	-	1
170401	○ Blanches	70 x 36 mm	2400	-	1
170402	○ Blanches	210 x 297 mm	100	-	1
170403	● Rouges	210 x 297 mm	50	-	1
170404	● Jaunes	210 x 297 mm	100	-	1
170405	○ Blanches	105 x 148,5 mm	400	-	1
170406	○ Blanches	105 x 37 mm	1600	-	1
170407	○ Blanches	70 x 42 mm	2100	-	1
170408	○ Blanches	105 x 42,4 mm	1400	-	1
170409	○ Blanches	210 x 148,5 mm	200	-	1
170410	○ Blanches	48,5 x 25,4 mm	4000	-	1
170411	○ Blanches	97 x 42,3 mm	1200	-	1



ÉTIQUETTES MULTI-USAGES PAR POCHETTE DE 100 FEUILLES

Étiquette blanche, compatible tout type de machine (laser, jet d'encre et copieur). Certifié FSC. Modèles gratuits sur www.office-star.fr.

ÉTIQUETTES LASER

AVERY



CODE	FORMAT	ÉTIQUETTES/ BOÎTE	ÉTIQUETTES/ FEUILLE		
164665	38,1 x 21,2 mm	6500	65	-	1
164666	45,7 x 25,4 mm	4000	40	-	1
164667	63,5 x 33,9 mm	2400	24	-	1
164668	63,5 x 38,1 mm	2100	21	-	1
	164673	63,5 x 46,6 mm	1800	-	1
164669	99,1 x 33,9 mm	1600	16	-	1
164670	99,1 x 38,1 mm	1400	14	-	1
164671	99,1 x 57 mm	1000	10	-	1
164674	99,1 x 67,7 mm	800	8	-	1
164675	99,1 x 139 mm	400	4	-	1
164676	199,6 x 143,5 mm	200	2	-	1
164677	199,6 x 289,1 mm	100	1	-	1



ÉTIQUETTES LASER RECYCLÉES

Étiquettes blanches 100% recyclées, fabriquées sans chlore. Compatibles avec les imprimantes laser. Garanties sans bourrage. Faciles à décoller de la planche grâce à la bande micro-perforée. Coins arrondis. Boîte de 100 feuilles. Produit certifié FSC.



UNITÉ MINIMUM DE VENTE.



CARTON VERT = CONDITIONNÉ PAR (VENTE UNITAIRE SOUS CONDITION).



CODE	FORMAT	ÉTIQUETTES/BOÎTE	ÉTIQUETTES/FEUILLE		
164702	38,1 x 21,2 mm	975	65	-	1
168109	45,7 x 25,4 mm	600	40	-	1
164697	63,5 x 33,9 mm	360	24		1
164699	63,5 x 38,1 mm	315	21		1
164698	99,1 x 33,9 mm	240	16		1
164696	99,1 x 38,1 mm	210	14		1
164695	99,1 x 57 mm	150	10		1
164701	99,1 x 139 mm	60	4	-	1
164700	199,6 x 289,1 mm	15	1	-	1



ÉTIQUETTES LASER RECYCLÉES

Étiquettes auto-adhésives blanches, recyclées, pour imprimante laser. Faciles à détacher. Coins arrondis. Boîte de 15 feuilles. Produit certifié FSC.



CODE	FORMAT	ÉTIQUETTES/BOÎTE	ÉTIQUETTES/FEUILLE		
38867	38,1 x 21,2 mm	1625	65	-	1
39316	63,5 x 33,9 mm	2400	24		1
39315	63,5 x 38,1 mm	2100	21		1
13043	63,5 x 46,6 mm	1800	18		1
164664	63,5 x 72 mm	1200	12	-	1
39309	99,1 x 33,9 mm	1600	16		1
13045	99,1 x 38,1 mm	1400	14		1
24768	99,1 x 57 mm	1000	10		1
13046	99,1 x 67,7 mm	800	8	-	1
44216	99,1 x 93,1 mm	600	6	-	1
13048	99,1 x 139 mm	400	4	-	1
13049	199,6 x 143,5 mm	200	2	-	1
13050	199,6 x 289,1 mm	100	1	-	1



ÉTIQUETTES LASER

Imprimez avec un alignement parfait grâce à la technologie ultragrip. Étiquettes d'adressage avec fonction « facile à décoller » pour vous aider dans vos projets de publipostage. Garanties sans bourrage sur toutes les marques d'imprimantes laser. Coins arrondis. Boîte de 100 feuilles. Produit certifié FSC.



CODE	FORMAT	ÉTIQUETTES/BOÎTE	ÉTIQUETTES/FEUILLE		
76165	99,1 x 38,1 mm	350	14	-	1
164687	63,5 x 38,1 mm	525	21	-	1
164686	99,1 x 67,7 mm	200	8	-	1
164685	210 x 297 mm	25	1	-	1



ÉTIQUETTES LASER TRANSPARENTES

Une fois l'étiquette collée sur un support blanc ou couleur, l'étiquette disparaît, seul le texte est visible. Coins arrondis. Boîte de 25 feuilles.

ÉTIQUETTES LASER ET JET D'ENCRE



CODE	FORMAT	DÉSIGNATION		
28506	210 x 297 mm	Transparent mat - Laser	-	1
28510	210 x 297 mm	Transparent normal - Jet d'encre	-	1

ÉTIQUETTES TRANSPARENTES ÉCONOMIQUES

Étiquettes jet d'encre ou laser invisibles lorsqu'elles sont collées sur un support blanc ou couleur, seul le texte est visible. Planches A4. Coins droits. Boîte de 25 feuilles.



ÉTIQUETTES JET D'ENCRE



CODE	FORMAT	ÉTIQUETTES/BOÎTE	ÉTIQUETTES/FEUILLE		
164708	38,1 x 21,2 mm	975	65	-	1
164707	63,5 x 38,1 mm	315	21		1
164706	63,5 x 33,9 mm	360	24		1
164705	99,1 x 38,1 mm	210	14		1
164704	99,1 x 33,9 mm	240	16		1
164703	199,6 x 289,1 mm	15	1	-	1



ÉTIQUETTES BLANCHES JET D'ENCRE

Séchage instantané, pour une impression propre et sans trace. Coins arrondis. Pochette de 15 feuilles. Produit certifié FSC.



CODE	FORMAT	ÉTIQUETTES/BOÎTE	ÉTIQUETTES/FEUILLE		
13054	38,1 x 21,2 mm	1625	65	-	1
164678	63,5 x 38,1 mm	525	21	-	1
164680	99,1 x 67,7 mm	200	8	-	1
164679	210 x 297 mm	25	1	-	1



ÉTIQUETTES TRANSPARENTES JET D'ENCRE

Étiquettes transparentes : une fois appliquées, seul le texte est visible. Étiquettes compatibles toutes marques d'imprimantes jet d'encre. Idéales pour valoriser des emballages colorés lors de vos envois. Coins arrondis. Boîte de 25 feuilles.

ÉTIQUETTES COURRIER ET AFFRANCHISSEMENT



CODE	FORMAT		
39266	64 x 133 mm	-	1

ÉTIQUETTES "EXPÉDITEUR-DESTINATAIRE"

Étiquettes blanches et bleues. Format A5. Compatibles avec les imprimantes jet d'encre, laser et copieurs. Technologie anti-bourrage. Coins arrondis. Étui de 48 étiquettes. Produit certifié FSC.



CODE		
72193	-	1

ÉTIQUETTES AFFRANCHISSEMENT

Étiquettes simples de 155 x 39 mm. Conformes aux normes de La Poste. Boîte de 1000 unités.



CODE	COINS	FORMAT	ÉTIQUETTES /BOÎTE	ÉTIQUETTES/ FEUILLE		
44217	Arrondis	63,5 x 33,9 mm	240	24		1

ÉTIQUETTES EXPÉDITION TECHNOLOGIE ULTRAGRIP®

Imprimez vos timbres sur ces étiquettes sur www.laposte.fr/montimbrenligne. Choisissez l'accès professionnel. Sélectionnez un visuel, vous pouvez même insérer un logo. Planches A4. Pochette de 10 feuilles. Produit certifié FSC.



UNITÉ MINIMUM DE VENTE.



CARTON VERT = CONDITIONNÉ PAR (VENTE UNITAIRE SOUS CONDITION).



ÉTIQUETAGE, SIGNALÉTIQUE ET TIMBRES

ÉTIQUETTES COURRIER ET AFFRANCHISSEMENT



CODE	FORMAT	ÉTIQUETTES/ BOÎTE		
170419	199,6 x 289,1 mm	15	-	1
170420	63,5 x 33,9 mm	360	-	1
170421	63,5 x 38,1 mm	315	-	1
170422	99,1 x 33,9 mm	240	-	1
170423	99,1 x 139 mm	60	-	1
170424	99,1 x 38,1 mm	210	-	1
170425	99,1 x 57 mm	150	-	1
170426	38,1 x 21,2 mm	975	-	1



ÉTIQUETTES EXPÉDITION AVERY IMPRESSION LASER

Étiquette blanche, pour imprimante laser. Certifié FSC. Technologie ultragrip : impression sans bourrage et alignement parfait. Modèles gratuits sur www.office-star.fr. Boîte de 15 feuilles.

ÉTIQUETTES D'IDENTIFICATION



CODE	FORMAT	ÉTIQUETTES/BOÎTE	ÉTIQUETTES/FEUILLE		
164688	22 x 12,7 mm	1200	48	-	1
24770	46 x 11,1 mm	2100	84	-	1

MINI ÉTIQUETTES

Étiquettes pour copieurs, imprimantes laser ou jet d'encre. Pour identifier le nom de l'expéditeur sur les courriers, pour des messages répétitifs, identifier un produit de petite taille ou pour coller sur des petites surfaces, mettre un code-barres ou un prix sur un produit. Écologiques : la partie papier adhésive de l'étiquette est certifiée FSC. L'emballage est en carton recyclé. Planches A4. Coins arrondis. Pochette de 25 feuilles. Produit certifié FSC.



CODE	FORMAT	ÉTIQUETTES/BOÎTE	ÉTIQUETTES/FEUILLE		
44218	35,6 x 16,9 mm	2000	80	-	1
12955	45,7 x 21,2 mm	1200	48	-	1
44219	63,5 x 29,6 mm	675	27	-	1
44221	99,1 x 42,3 mm	300	12	-	1
164689	210 x 297 mm	25	1	-	1

*Transparent



ÉTIQUETTES ENLEVABLES

Idéales pour identifier un produit dont l'étiquette doit être enlevée avant utilisation, pour permettre l'identification flexible d'un produit, d'un dos de classeur ou d'un rayonnage. Adhésion parfaite. Faciles à enlever. Ne laissent aucune trace de colle. Écologiques : la partie papier adhésive de l'étiquette est certifiée FSC. Compatibles avec toutes imprimantes laser couleur ou jet d'encre, et tous les copieurs. Coins arrondis. Pochette de 25 feuilles. Produit certifié FSC.



CODE	FORMAT	ÉTIQUETTES/ BOÎTE	ÉTIQUETTES/ FEUILLE	PAQUET DE		
44222	45,7 x 21,2 mm	960	48	20	-	1
44223	63,5 x 33,9 mm	480	24	20	-	1
12935	99,1 x 38,1 mm	540	27	20	-	1
164681	99,1 x 42,3 mm	240	12	20	-	1
164683	99,1 x 139 mm	80	4	20	-	1
164684	199,6 x 143,5 mm	40	2	20	-	1
44224	210 x 297 mm	20	1	20	-	1



ÉTIQUETTES ULTRA-RÉSISTANTES BLANCHES

Idéales pour identifier des produits en milieu hostile, pour l'identification de pièces électroniques ou de composants industriels. Inaltérables grâce à leur matière polyester. Résistantes aux salissures, à l'huile, à l'humidité, aux rayons UV et aux températures extrêmes de -20° à +80°. Indéchirables. Pour imprimantes laser. Coins arrondis. Plaque A4.



ÉTIQUETTES D'IDENTIFICATION



CODE	FORMAT	ÉTIQUETTES/BOÎTE	ÉTIQUETTES/FEUILLE		
164690	192 x 38 mm	175	7	-	1
76169	192 x 61 mm	100	4	-	1

ÉTIQUETTES BLANCHES POUR CLASSEUR À LEVIER

Étiquettes opaques pour recouvrir efficacement les anciennes étiquettes. Permettent de repérer facilement vos dossiers. Pour copieur, imprimante laser et jet d'encre. Coins arrondis. Pochette de 25 feuilles. Produit certifié FSC.



CODE	COINS	FORMAT	ÉTIQUETTES/BOÎTE	ÉTIQUETTES/FEUILLE	NB FEUILLES		
164691	Arrondis	38,1 x 21,2 mm	1625	65	25	-	1
164692	Arrondis	99,1 x 38,1 mm	350	14	25	-	1
164693	Arrondis	210 x 297 mm	25	1	20	-	1
164694	Rondes	Ø 63,5 mm	300	12	25	-	1

ÉTIQUETTES FLUORESCENTES JAUNES ENLEVABLES

Étiquettes autocollantes sur A4. Passage sans bourrage garanti. Impression parfaite. Faciles à décoller, sans trace. Aux couleurs attirant plus l'attention. Pour marquer des documents, livres et autres objets. Coloris jaune fluorescent.



CODE	FORMAT	ÉTIQUETTES/POCHETTE		
37924	5 x 35 mm	238	-	1
37926	8 x 20 mm	280	-	1
41690	9 x 13 mm	343	-	1
41691	12 x 18 mm	210	-	1
41693	15 x 35 mm	84	-	1
37918	16 x 22 mm	112	-	1
37920	19 x 38 mm	70	-	1
37922	19 x 62 mm	35	-	1
41816	20 x 32 mm	70	-	1
47680	24 x 35 mm	56	-	1
41698	25 x 50 mm	42	-	1
37921	30 x 55 mm	28	-	1
37925	32 x 38 mm	42	-	1
41700	34 x 75 mm	21	-	1
41701	38 x 50 mm	28	-	1
41702	50 x 77 mm	14	-	1
41703	50 x 100 mm	7	-	1

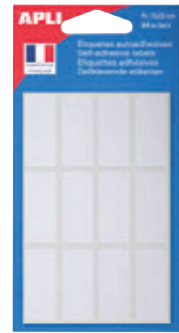

ÉTIQUETTES BLANCHES ADHÉSIVES EN POCHE

Étiquettes autocollantes blanches. Écriture manuelle pour un étiquetage rapide et efficace. Adhésif permanent. Coins arrondis. Produit certifié FSC.



CODE		
170412	-	1

ÉTIQUETTES BLANCHES EN ÉTUI A5

Étiquette blanche, multi-usages (manuscrit, laser, jet d'encre et copieur). Adhésif permanent. Papier certifié FSC. Dimensions : 49 x 35 mm. Étui de 16 feuille format A5, soit 256 étiquettes.



CODE		
603747	-	30

ÉTIQUETTES SPÉCIALES CONGÉLATION

Étiquette imprimée bleue. Résiste jusqu'à -20°C. Dimensions : 63 x 33 mm. Étui de 18 étiquettes.



UNITÉ MINIMUM DE VENTE.



CARTON VERT = CONDITIONNÉ PAR (VENTE UNITAIRE SOUS CONDITION).



ÉTIQUETAGE, SIGNALÉTIQUE ET TIMBRES

ÉTIQUETTES D'IDENTIFICATION



CODE	FORMAT	ÉTIQUETTES/ POCHETTE		
170414	38 x 50 mm	28	-	1
170415	24 x 35 mm	56	-	1
170416	20 x 32 mm	75	-	1
170417	12 x 18 mm	225	-	1
170418	5 x 35 mm	240	-	1

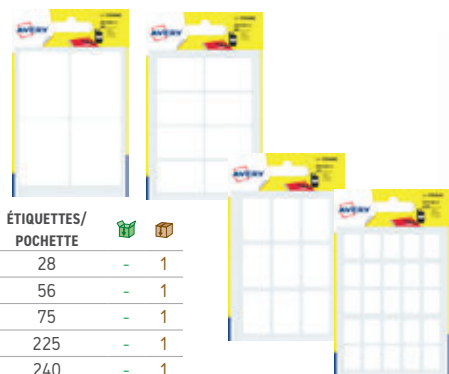

ÉTIQUETTES BLANCHES MANUSCRITES EN POCLETTE

Étiquette blanche, manuscrite. Adhésif permanent. Papier certifié FSC. Sachet de 7 à 9 feuilles.

CEILLETES ADHÉSIFS



CODE	DÉSIGNATION		
39270	Boîte distributrice de 200	-	1
47674	Pochette de 120	-	1

CEILLETES ADHÉSIFS

Ceilleats autocollants blancs évidés en polypropylène pour le renforcement de documents perforés. Ø 13 mm.

DÉCOLLEUR D'ÉTIQUETTES



CODE	REF. ORIGINALE		
64628	KF18620	-	1

DÉCOLLEUR D'ÉTIQUETTES

Décolle Étiquettes Adhésives en Papier est un outil indispensable pour tous ceux qui cherchent à retirer facilement des étiquettes en papier de différentes surfaces. Que ce soit dans un bureau, un magasin de détail, ou à la maison, cet aérosol facilite le processus en dissolvant efficacement les adhésifs sans endommager la surface sous-jacente.



CODE		
166445	-	1

DÉCOLLEUR D'ÉTIQUETTES

Permet d'enlever aisément les étiquettes adhésives. Utilisation simple, indispensable à la maison comme au bureau. Aérosol de 200 ml avec brosse applicatrice.



PASTILLES D'IDENTIFICATION



CODE	COLORIS	FORMAT	ÉTIQUETTES/POCHETTE		
44888	● Jaune	Ø 8 mm	462	-	1
44890	● Vert	Ø 8 mm	462	-	1
44892	● Bleu	Ø 8 mm	462	-	1
44894	● Rouge	Ø 8 mm	462	-	1
10086	● Or	Ø 8 mm	308	-	1
10090	● Argent	Ø 8 mm	308	-	1
10059	○ Blanc	Ø 8 mm	539	-	1
10063	● Orange	Ø 8 mm	462	-	1
10073	● Violet	Ø 8 mm	462	-	1
10067	● Noir	Ø 8 mm	462	-	1
10061	● Rose	Ø 8 mm	462	-	1
44889	● Jaune	Ø 15 mm	168	-	1
44891	● Vert	Ø 15 mm	168	-	1
44893	● Bleu	Ø 15 mm	168	-	1
44895	● Rouge	Ø 15 mm	168	-	1
10077	● Or	Ø 15 mm	112	-	1
10079	● Argent	Ø 15 mm	112	-	1
42315	○ Blanc	Ø 15 mm	196	-	1
10065	● Orange	Ø 15 mm	168	-	1
10075	● Violet	Ø 15 mm	168	-	1
10071	● Noir	Ø 15 mm	168	-	1
10069	● Rose	Ø 15 mm	168	-	1
10082	● Jaune	Ø 19 mm	90	-	1
10088	● Vert	Ø 19 mm	90	-	1
10084	● Bleu	Ø 19 mm	90	-	1
10081	● Rouge	Ø 19 mm	90	-	1



PASTILLES IDENTIFICATION ADHÉSIVES EN POCLETTE

Étui de pastilles d'identification adhésives pour écriture manuelle.





CODE	COLORIS	DIAMÈTRE (MM)	ÉTIQUETTES/POCHETTE		
10093	Assortis	8 mm	2058	-	1
10097	Assortis	24 mm	280	-	1
11751	○ Blanc	24 mm	640	-	1
10098	Assortis	30 mm	168	-	1
11752	○ Blanc	30 mm	384	-	1
10095	Assortis	45 mm	84	-	1
39301	○ Blanc	8 mm	4704	-	1
39292	○ Blanc	15 mm	1536	-	1
38704	Assortis	15 mm	672	-	1



PASTILLES IDENTIFICATION ADHÉSIVES EN ÉTUI A5

Adhésif permanent. Peuvent être utilisées avec les imprimantes jet d'encre, laser et les copieurs. Produit certifié FSC.



CODE	DIAMÈTRE (MM)	ÉTIQUETTES/BOÎTE		
① 603734	8 mm	385	-	1
② 603733	15 mm	140	-	1

PASTILLES D'IDENTIFICATION ADHÉSIVES RECYCLÉES

Pastilles de couleurs assorties. Adhésif acrylique à base d'eau, film et étiquettes 100% recyclables. Produit certifié FSC.



CODE	COLORIS		
11747	● Bleu	-	1
11743	● Rouge	-	1
11749	● Jaune	-	1

PASTILLES ADHÉSIVES EN BOÎTE DISTRIBUTRICE

Idéales pour le repérage, les inventaires, les plannings, le classement, etc. Adhésif permanent. Diamètre : 15 mm. Boîte de 150 pastilles.



CODE	COLORIS	DIAMÈTRE (MM)	ÉTIQUETTES/BOÎTE		
① 170427	BLEUES, JAUNESS, ROUGES, VERTES, ROSES, ORANGES, VIOLETES	8 mm	2058	-	1
② 170428	JAUNESS, ROUGESS, VERTES, BLEUES, ROSES	15 mm	672	-	1
③ 170429	● ROUGES	15 mm	960	-	1
④ 170430	● ROUGES	24 mm	400	-	1

PASTILLES ADHÉSIVES EN ÉTUI A5

Pastille ronde. Papier certifié FSC. Adhésif permanent. Imprimable (laser, jet d'encre et copieur). Diamètre 8mm. Coloris assortis : bleu, jaune, rouge, vert, rose, orange et violet. Étui A5 de 7 feuilles, soit 2058 pastilles.



UNITÉ MINIMUM DE VENTE.



CARTON VERT = CONDITIONNÉ PAR (VENTE UNITAIRE SOUS CONDITION).



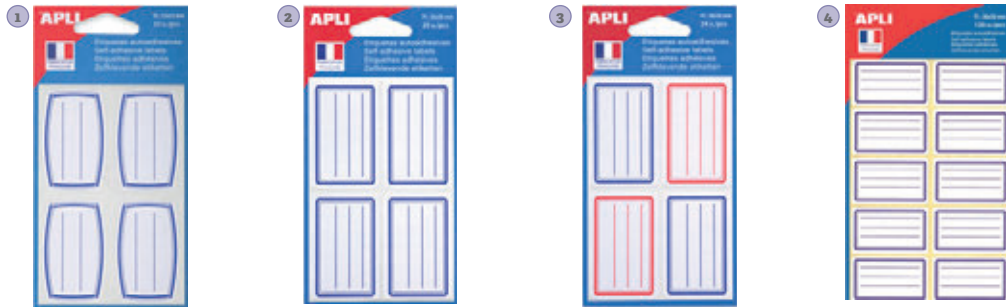

	CODE	FORMAT	ÉTIQUETTES/POCHETTE		
1	47676	33 x 53 mm	32	-	1
2	47677	36 x 56 mm	20	-	1
3	37923	36 x 56 mm	24	-	1
4	47678	36 x 56 mm	120	-	1

ÉTIQUETTES ADHÉSIVES ÉCOLIER

Étiquettes scolaires en pochette pour l'identification des livres, des cahiers, des classeurs, etc. Coins arrondis. Produit certifié FSC.



	CODE	DÉSIGNATION	SACHET DE	POCHETTE		
	65251	Lignes bleues	20	-	1	10
N	170413	Lignes bleues	-	120	-	1
	65252	Lignes bleues et rouges	24	-	1	10

ÉTIQUETTES ADHÉSIVES SCOLAIRES

Étiquettes scolaires blanches avec lignes. Adhésif permanent. Présentées en sachet. Conçues pour inscrire nom, prénom, matières, classes, etc. Coins arrondis. Format : 36 x 56 mm.



	CODE		
	603732	-	5

ÉTIQUETTES ADHÉSIVES SCOLAIRES RECYCLÉES

Étiquettes scolaires adhésives, imprimées avec lignes et cadre vert. Adhésif acrylique à base d'eau. Dimensions : 36 x 56 mm. Pochette de 32 étiquettes. Produit certifié FSC.

PINCES À ÉTIQUETER ET CONSOMMABLES



	CODE	COLORIS	DÉSIGNATION		
	936088	● Rouge	Étiqueteuse 1 ligne 8 caractères	-	1
	936090	● Noir	Rouleau encreur 20 mm	-	1
	936091	○ Blanc	Rouleau de 1000 étiquettes 21 x 12 mm	1	10

PINCE À ÉTIQUETER 1 LIGNE - 8 CARACTÈRES

Étiqueteuse d'une ligne et 8 caractères. Utile pour identifier vos produits. Système d'ouverture en un seul geste. Étiquettes et rouleau encreur non inclus. Dimensions : 225 x 135 x 40 mm. Poids : 300 g.



	CODE	COLORIS	DÉSIGNATION		
	936089	● Rouge	Étiqueteuse 2 lignes 10 caractères	-	1
	936470	● Noir	Rouleau encreur 18 mm	-	1
	936092	○ Blanc	Rouleau de 700 étiquettes de 23 x 16 mm	1	10

PINCE À ÉTIQUETER 2 LIGNES - 10 CARACTÈRES

Étiqueteuse de 2 lignes et 10 caractères par ligne. Utile pour identifier vos produits. Système d'ouverture en un seul geste. Étiquettes et rouleau encreur non inclus. Dimensions : 250 x 165 x 50 mm. Poids : 520 g.



PINCES À ÉTIQUETER ET CONSOMMABLES

APLI



CODE	DÉSIGNATION		
44230	Pince à étiqueter 1 ligne 8 caractères	-	1
44232	Blister de 2 rouleaux encresurs pour pince 1 ligne	-	1

PINCE À ÉTIQUETER NUMÉRIQUE 1 LIGNE - 8 CARACTÈRES

Étiqueteuse légère, solide et économique. 8 caractères de 8 mm. Convient pour imprimer un prix, une référence ou un code.

APLI



CODE	DÉSIGNATION	COMPATIBILITÉ	DIMENSIONS		
72241	1 ligne - Adhésive enlevable	AGIPA (101418, 151991, 151218, 101948); JOLLY (JH6, JH7, JH8, JH9); Swing (M621, M921)	21 x 12 mm	-	1
72242	1 ligne - Adhésive permanente	AGIPA (101418, 151991, 151218, 101948); JOLLY (JH6, JH7, JH8, JH9); Swing (M621, M921)	21 x 12 mm	-	1
76753	2 lignes - Adhésive enlevable	AGIPA (101419, 151992); Swing (M026, M1426, M1626, M1826)	26 x 16 mm	-	1



ÉTIQUETTES POUR PINCE À ÉTIQUETER

Étiquettes pour pinces à étiqueter. Rouleau de 1000 étiquettes rectangulaires (codes 72241 et 72242) ou sinusoïdales (76753). Coloris blanc. Lot de 6 unités.

APLI



CODE	DÉSIGNATION	FORMAT		
44233	Pistolet textile standard	-	-	1
44234	Boîte de 5 aiguilles pour pistolet textile standard	-	-	1
36559	Boîte de 5000 attaches textiles longueur 25 mm	-	-	1
02683	Étiquettes perforées en carton 224 g.	30 x 37 mm	-	1
02684	Étiquettes perforées en carton 224 g.	39 x 55 mm	-	1

PISTOLET ET ÉTIQUETTES TEXTILE

Pistolet avec aiguille standard pour matières épaisses : jean, couture de vêtements, coton. Livré avec une aiguille et son capuchon de protection. Étiquettes perforées compatibles avec le pistolet textile 44233. Cadre et lignes coloris bleu. Boîte de 1000 unités.

ÉTIQUETTES À FIL

APLI



CODE	FORMAT	PAQUET DE		
41371	13 x 20 mm	200	-	1
41370	15 x 24 mm	200	-	1
41373	18 x 29 mm	200	-	1
41369	22 x 35 mm	100	-	1
41367	36 x 53 mm	100	-	1

ÉTIQUETTES À FIL

Cartonnette blanche avec fil blanc en coton. Produit certifié FSC.

APLI



CODE		
36636	-	1

ÉTIQUETTES AMÉRICAINES IMPRIMÉES

Étiquettes pré-imprimées avec ficelle individuelle de 250 mm. Dimensions : 63 x 115 mm. Carnet de 10 étiquettes.



UNITÉ MINIMUM DE VENTE.



CARTON VERT = CONDITIONNÉ PAR (VENTE UNITAIRE SOUS CONDITION).

trodat®

ID PROTECTOR™

ROULEAU ENCREUR POUR LA PROTECTION DE L'IDENTITÉ



MASQUEZ VOS INFORMATIONS SENSIBLES AVANT DE LES JETER



FIABLE

Avec une encre permanente inaltérable

DURABLE

Avec 100 mètres d'impression

RAPIDE

Un seul passage suffit

TOUT TERRAIN

Il s'utilise même sur papier glacé

RECHARGEABLE

Très facilement



ÉTIQUETTES TEXTILES



CODE

164709 - 1

ÉTIQUETTES POUR VÊTEMENTS

Étiquettes vêtements autocollantes idéales pour identifier tous les vêtements et accessoires. S'appliquent facilement sur les vêtements, pas besoin de fer à repasser. Résistent au lavage et séchage en machine. Coloris blanc. Format : 13 x 45 mm. Sachet de 36 unités.



CODE

76780 - 1

PASTILLES IMPRIMÉES OFFRE SPÉCIALE

Adhésif permanent. Offre spéciale. Diamètre : 28 mm. Rouleau de 1000 étiquettes.



CODE

76767 - 1

BANNIÈRE PROMOTIONELLE SOLDES

Impression blanc sur fond rouge. Affichage horizontal. Dimensions : 690 x 240 mm.

CROCHETS DE SUSPENSION



CODE

82707 - 1

CROCHETS DE SUSPENSION AUTOCOLLANTS

Crochets de suspension autocollants en plastique à ajouter sur les produits n'en ayant pas. Dimensions : 34 x 48 mm. Blister de 100 crochets.

ÉTIQUETTES AFFICHAGE MAGASIN



CODE DÉSIGNATION

76742 Assortiment remise 20 à 50% - 1

76740 Assortiment remise 30 à 70% - 1

ÉTIQUETTES DE REMISES

Adhésif permanent, qualité brillante. Diamètre : 24 mm. Paquet de 240 étiquettes.



CODE

76774 - 1

AFFICHE SOLDES

Impression "SOLDES" blanc sur fond rouge. Affichage vertical. Dimensions : 600 x 800 mm.



CODE DÉSIGNATION FORMAT PAQUET DE

11741 "Eclatés" Non effaçables 80 x 120 mm 50 - 1

11742 "Eclatés" Non effaçables 120 x 160 mm 50 - 1

14985 "Eclatés" Effaçables 80 x 120 mm 10 - 1

76755 "Eclatés" Effaçables 160 x 240 mm 10 - 1

76759 "Eclatés" Effaçables 240 x 320 mm 10 - 1

ÉTIQUETTES D'AFFICHAGE

En carton fluo 680 g/m². Écriture manuelle. 1 face jaune et 1 face orange.



ÉTIQUETAGE, SIGNALÉTIQUE ET TIMBRES



UNITÉ MINIMUM DE VENTE.



CARTON VERT = CONDITIONNÉ PAR (VENTE UNITAIRE SOUS CONDITION).



Pour retrouver les montures non présentes dans ce catalogue, veuillez vous rapprocher de votre interlocuteur commercial habituel ou rendez-vous sur : www.comlandi.fr.



Bon de commande à photocopier et à scanner à votre interlocuteur

Date : Code client :

Personne à contacter : Tél. :

Fax :

Adresse de livraison

Adresse de facturation

1 - CHOIX DE LA MONTURE



Réf. | | | |
Couleur boîtier | | | |

Printy



Réf. | | | |

Métal



Plaque seule



Bois



Poche Printy

2 - COULEUR D'ENCRAGE

Noir Rouge Bleu

3 - PRÉSENTATION

Sans cadre Cadre rectangle Cadre ovale Cadre rond

4 - TEXTE

Typographie:

Taille:

Votre texte en lettres bâton

Votre modèle



TIMBRES POUR USAGE COURANT - ENCRAGE AUTOMATIQUE

trodat



Tampons Printy écologiques de série : ils sont fabriqués en partie à base de matériaux recyclés. Leurs empreintes carbonées sont réduites et entièrement compensées. 10 coloris au choix pour les références Printy 4910 à 4915.



4913



4927



CODE	APPAREILS CONCERNÉS	DIMENSIONS	NBRE DE LIGNES MAX.	COLORIS	RECHARGES CASSETTES (BLISTER DE 3)			
12481	Printy 4910 (monture seule)	26 x 9 mm	2	Noir	- 1	12437	-	-
71607	Printy 4911 (monture seule)			Noir	- 1	12456		
71608	Printy 4911 (plaque seule 3 lignes)	38 x 14 mm	3	Noir, Rouge, Bleu	- 1	12456	12457	49149
12494	Printy 4912 (monture seule)	47 x 18 mm	4	Noir	- 1	12412	12430	12436
12513	Printy 4913 (monture seule)				- 1			
12520	Timbre Printy 4913 (plaque seule 5 lignes)	58 x 22 mm	5	Noir	- 1	12374	-	12376
71609	Printy 4914 (monture seule)	64 x 26 mm	6	Noir	- 1	71610	-	71611
12522	Printy 4915 (monture seule)	70 x 25 mm	6	Noir	- 1	12380	-	-
12534	Printy 4916 (monture seule)				- 1			
19126	Printy 4916 (plaque seule 1 ligne)	70 x 10 mm	1 ligne banque	Noir	- 1	12388	-	-
71613	Printy 4921 (monture seule)	12 x 12 mm	2	Noir	- 1	71614	71616	-
12524	Printy 4926 (monture seule)	75 x 38 mm	8	Noir	- 1	12398	-	-
12526	Printy 4927 (monture seule)				- 1			
19128	Printy 4927 (plaque seule 9 lignes)	60 x 40 mm	8 à 9	Noir	- 1	12402	-	-
71617	Printy 4928 (monture seule)				- 1			
71618	Printy 4928 (plaque seule 7 lignes)	60 x 33 mm	7	Rouge	- 1	71619	71621	71620
71618	Printy 4928 (plaque seule 7 lignes)				- 1			
19129	Printy 4929 (monture seule)	50 x 30 mm	6	Noir, Rouge, Bleu	- 1	-	-	-
19129	Printy 4929 (monture seule)				- 1			
*71622	Printy rond 4630 (monture seule)	Ø 30 mm	8	Rouge	- 1	71623	71625	-
19127	Printy rond 4642 (plaque seule 8 lignes)	75 x 38 mm	6	Noir	- 1	71623	71625	-
19127	Printy rond 4642 (plaque seule 8 lignes)				- 1			

*Fabriqué en Chine.

TIMBRE PRINTY (MONTURE - PLAQUE - RECHARGES)

Timbre monture Printy à encrage automatique rechargeable avec plaque de texte personnalisable. Changement de la cassette d'encrage simple et propre. Appareils compacts, légers, peu encombrants. Positionnement exact du marquage.

TAMPONS POUR USAGE COURANT - ENCRAGE AUTOMATIQUE

trodat



CODE	DÉSIGNATION	DIMENSIONS	NBRE DE LIGNES MAX.	RECHARGES CASSETTES (BLISTER DE 3)	
71630	Timbre Métal line 5204 (monture seule)	52 x 26 mm	6	12450	- 1
12566	Timbre 5206 (monture seule)	56 x 33 mm	8	12450	- 1
12567	Timbre 5208 (monture seule)				- 1
19130	Timbre 5208 (plaque seule 10 lignes)	68 x 48 mm	10	70037	- 1
12565	Timbre 5203 (monture seule)	49 x 28 mm	4	12413	- 1

MONTURE MÉTALLIQUE PROFESSIONAL LINE

Monture métallique gainée plastique incassable. Légère et ergonomique, grand confort d'utilisation. Design et conception modernes. Appareil à encrage automatique, rechargeable. Coloris noir.

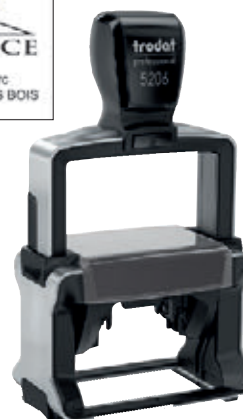

UNITÉ MINIMUM DE VENTE.



CARTON VERT = CONDITIONNÉ PAR (VENTE UNITAIRE SOUS CONDITION).



trodat



CODE	DÉSIGNATION	DIMENSIONS		
12617	Tampon dateur 5440	49 x 28 mm	-	1
12618	Tampon dateur 5460	56 x 33 mm	-	1



TAMPON DATEUR PROFESSIONAL LINE + TEXTE PERSONNALISABLE

En acier inoxydable. Texte personnalisable. Encre automatique rechargeable. Poignée ergonomique et éléments d'amortissement au niveau de la base du tampon. Changement de la date propre et rapide. Cassettes d'encre noire fournies. Hauteur de la date : 4 mm. Tampon fabriqué à base de plastique recyclé, monture garantie 12 ans.

trodat



REÇU LE
FAX LE
REP...
CLASSE LE
PAYE LE
SAISI LE
PAR...
COMPTABILISE LE



CODE	DÉSIGNATION		
41087	Tampon dateur 5430L	-	1
12439	● Blister de 3 recharges noires	-	1

TAMPON DATEUR 5430L PROFESSIONAL LINE + MULTIFORMULES BICOLORE

8 formules au choix à placer dans la plaque rainurée autour de la date. Empreinte bicolore. Texte en bleu et date en rouge. Encre automatique, rechargeable. Fabriqué en acier inoxydable. Conçu pour un usage intensif. Cassettes d'encre noire. Recharge 6/50/2. Date 4 mm. Format d'impression : 41 x 25 mm.

trodat



PAYÉ 17 NOV 2030

COMPTABILISÉ
EXPÉDIÉ
REÇU
PAYÉ
LIVRÉ
Réceptionné
VALIDÉ
FACTURÉ
ANNULÉ
EMBALLÉ
COMMANDÉ
RÉPONDU



CODE	DÉSIGNATION		
12661	Tampon dateur 5117	-	1
12450	● Recharge noire	-	1

TAMPON DATEUR 5117 MULTIFORMULES PROFESSIONAL LINE

Léger et incassable. Fabriqué en acier inoxydable. Conçu pour un usage intensif. Dateur 4 mm. Sélection des textes sur le côté visible. Encre automatique, rechargeable. Changement de la date par molette. Dimensions : 48 x 4 mm.

trodat



CODE	DÉSIGNATION		
44054	Tampon dateur 4750L	-	1
12442	Recharges cassettes (blister de 3)	-	1

TAMPON DATEUR 4750L 4.0

Dateur Printy 4750L 4.0 avec formule "Reçu le ... Rep". Encre automatique rechargeable bicolore (date en rouge et texte en bleu). Idéal pour marquer tout document de travail de façon très lisible. Marquage à un endroit précis grâce au cadre de positionnement. Réglage de la date par molettes. Date 4 mm. Dimensions du marquage : 41 x 24 mm.

trodat



FAXÉ LE
PAR E-MAIL LE
REÇU LE
RÉPONDU LE
SAISI LE
RETOURNÉ LE
VÉRIFIÉ LE
PAYÉ LE
CONFIRMÉ LE
FACTURÉ LE
EXPÉDIÉ LE
COMPTABILISÉ LE



CODE	DÉSIGNATION		
12649	Tampon dateur 4817A	-	1
12448	● Blister de 3 recharges noires	-	1

TAMPON DATEUR 4817-A

Mini-dateur (date 3,8 mm) avec 12 formules commerciales au choix. Encre automatique, rechargeable. Dimensions : 47 x 4 mm.



TAMPONS DATEURS

trodal



REÇU LE
19 NOV. 2030



REÇU LE
19 NOV. 2030



CODE	DÉSIGNATION		
83279	Tampon dateur 4850L1 - Formule: Reçu le.	-	1
83280	Tampon dateur 4850L2 - Formule: Payé le.	-	1

TAMPON DATEUR 4850L

Dateur avec une cage en plastique, des molettes à bandes et une plaque en caoutchouc. Encreage automatique rechargeable. Produit écologique : neutre en CO₂. Encrier fourni : texte " bleu " et date " rouge ". Dimensions de la plaque : L. 25 x H. 11 mm. Caractères : 3,8 mm. Type encrier : T6/4850/2.

trodal



1 7 NOV 2030



CODE	DÉSIGNATION	DIMENSIONS		
46709	Dateur 1010	Date 4 mm	-	1
46710	Dateur 1020	Date 5 mm	-	1

DATEUR À ENCRAGE SÉPARÉ

Changement de la date par molette. S'utilise avec un tampon encrer.

trodal

14 DEC. 2028



CODE	COLORIS	DÉSIGNATION		
44048	-	Dateur automatique 4810	-	1
12437	● Noir	Recharge de 3	-	1

DATEUR AUTOMATIQUE 4810

Mini-dateur (date 3,8 mm) pour usage occasionnel. Encreage automatique rechargeable. Changement de la date par molette.

trodal

1 7 NOV. 2026



CODE	DÉSIGNATION		
83298	Dateur automatique 4820	-	1

DATEUR AUTOMATIQUE 4820

Dateur à cage en plastique et à molette à bandes en caoutchouc. Encreage automatique. Livré avec un encrier noir. Produit écologique : neutre en CO₂. Caractère : 4 mm. Type encrier : 6/4911.

trodal



01 JAN 2028



CODE	COLORIS	DÉSIGNATION		
44050	-	Dateur métallique 5030	-	1
12439	● Noir	Recharge de 3	-	1

DATEUR METAL PROFESSIONAL LINE 5030

Léger et incassable. Fabriqué en acier inoxydable. Très confortable lors d'un usage répétitif. Date 4 mm. Encreage automatique, rechargeable. Changement de la date par molette.

NUMÉROTEURS

trodal



Descriptif des 6 bandes

0-9	0-9	0-9	0-9	0-9	0-9
N°	/	/	.	1/4	Kg
€	-	-	€	1/2	1/2
#	-	X	C	3/4	/
\$					



CODE	DÉSIGNATION		
70036	Numéroteur 5546	-	1

NUMÉROTEUR PROFESSIONAL LINE 5546 - 6 CARACTÈRES

En acier inoxydable. Dispose de 6 bandes de caractères de 4 mm de hauteur réglable par molette. Idéal pour numérotter ou chiffrer tout document. Encreage automatique rechargeable. Grande qualité d'empreinte grâce à la poignée ergonomique et aux éléments d'amortissement au niveau de la base du tampon. Cassette d'encreage noire fournie. Encre à base d'eau. Tampon écologique et durable : fabriqué à base de plastique recyclé, neutre en CO₂.

trodal



€ 19,75

Descriptif des 6 bandes

0-9	0-9	0-9	0-9	0-9	0-9
N°	/	/	.	1/4	Kg
€	-	-	€	1/2	1/2
#	-	X	C	3/4	/
\$					



CODE	DÉSIGNATION		
81596	Numéroteur 4846	-	1
12456	Bliстер de 3 recharges - Noir	-	1
12457	Bliстер de 3 recharges - Rouge	-	1

TAMPON NUMÉROTEUR 4846

Numéroteur à bandes en caoutchouc avec une cage en plastique. Produit écologique : neutre en CO₂. 6 bandes (4 mm). Encreage noir. Encrier : type 6/4911. Sous blister.



UNITÉ MINIMUM DE VENTE.



CARTON VERT = CONDITIONNÉ PAR (VENTE UNITAIRE SOUS CONDITION).

trodat



Recharge tampon

CODE	COLORIS	DÉSIGNATION		
12412	● Noir	Recharge de 3	-	1
12430	● Rouge	Recharge de 3	-	1
12436	● Bleu	Recharge de 3	-	1



SAISI

12702 - 1

CONFIDENTIEL

71636 - 1

RAPPEL

41977 - 1

COPIE

42092 - 1

DUPLICATA

41978 - 1

URGENT

41974 - 1

COMPTABILISÉ

42091 - 1

PAYÉ

41970 - 1

CERTIFIÉ CONFORME À L'ORIGINAL

71637 - 1

TAMPON PRINTY FORMULE X-PRINT

Une couleur de boîtier et d'encrage par formule pour une différenciation rapide sur le bureau et des messages brefs facilement mémorisables. Empreinte 44 x 15 mm. Encrage automatique. Rechargeable.

trodat



CODE		DÉSIGNATION	DIMENSIONS	NBRE DE LIGNES MAX.	RECHARGES CASSETTES (BLISTER DE 3)			
					● NOIR	● ROUGE	● BLEU	● VERT
38989	-	Timbre 4912T	47 x 18 mm	4 lignes	12412	12430	12436	40409
19074	-	Timbre 4913T	58 x 22 mm	5 lignes	12374	-	12376	-



PRINTY

Pour composer votre timbre à tout moment jusqu'à 5 lignes de texte. Encrage automatique, rechargeable. Polices 3 et 4 mm. Taille de la plaque : 47 x 18 mm. Coloris existants : bleu, bleu pastel, rose pastel, vert pastel et pêche pastel.

trodat



CODE		
83325	-	1

A SIGNER SVP



TAMPON MULTIFORMULES À ENCRAGE AUTOMATIQUE - SECRÉTARIAT

12 formules : " PAYÉ / À ARCHIVER / À SCANNER / POUR INFORMATION / À SIGNER SVP / VALIDÉ / À PARAPHER SVP / URGENT / ANNULÉ / RÉPONDU / REÇU LE / COPIE ". Appareil à bandes caoutchouc, cage plastique, modèle Printy type T 4822. Encrier de type 6/4911. Livré avec un encrier bleu.

ENCREURS ET ENCRE POUR TAMPONS

Q-CONNECT®



CODE	COLORIS	DÉSIGNATION	DIMENSIONS		
52389		Tampon encreur neutre n°2 (sans encre)	110 x 70 mm	-	1
9150747	● Rouge	Tampon encreur neutre n°2	110 x 70 mm	-	1
9150748	● Verte	Tampon encreur neutre n°2	110 x 70 mm	-	1
9150749	● Violette	Tampon encreur neutre n°2	110 x 70 mm	-	1
952387	● Bleu	Tampons encreurs	85 x 120 mm	-	1
952388	● Noir	Tampons encreurs	85 x 120 mm	-	1
N 9150752	● Rouge	Tampon encreur neutre n°1	126 x 81 mm	-	1
N 9150753	● Vert	Tampon encreur neutre n°1	126 x 81 mm	-	1
N 9150743	● Bleu	Tampon encreur neutre n°3	90 x 55 mm	-	1
N 9150744	● Noir	Tampon encreur neutre n°3	90 x 55 mm	-	1
N 9150745	● Rouge	Tampon encreur neutre n°3	90 x 55 mm	-	1
N 9150746	● Vert	Tampon encreur neutre n°3	90 x 55 mm	-	1



TAMPON ENCREUR

Tampon encreur rechargeable économique. Dimensions : 110 x 70 mm.



ENCREURS ET ENCRE POUR TAMPONS



CODE	COLORIS	DÉSIGNATION		
41782	● Bleu	Tampon encreur	-	1
41783	● Noir	Tampon encreur	-	1
41784	● Rouge	Tampon encreur	-	1
46754	● Noir	Recharge pour tampon encreur	-	1

TAMPON ENCREUR ET RECHARGE

Tampon encreur pour tous timbres. Encrage séparé.
Dimensions : 105 x 65 mm.



Q-CONNECT®

28 ml

CODE	COLORIS		
9150754	● Vert	-	1
9150755	● Violet	-	1
52390	● Bleu	-	1
52391	● Noir	-	1
52392	● Rouge	-	1



ENCRE POUR TAMPONS

Encre pour tampons feutre ou mousse. Flacon de 28 ml.

RECHARGES POUR TAMPONS



CASSETTES À L'UNITÉ - PRINTY - MOBILE PRINTY

CODE SELON COLORIS			APPAREILS CONCERNÉS	RÉF. CASSETTE		
● NOIR	● ROUGE	● BLEU				
83287	-	83288	4630 / 4630T	6/4630	1	10
-	-	83291	46025 / 46125	6/46025	1	10
83293	-	83294	46130	6/46030	1	10
83296	-	83297	46140	6/46040	1	10
83364	83322	83321	4941 / 4750 / 4750L1 / 4750L2 / 4750L8 / 4755 (4750T) / 4760	6/4750	-	1
83359	83360	-	4813 / 4817 / 48313 / 4917	6/4817	1	10
83301	-	-	4850 / 4850L1 / 4850L2 / 4850L8	6/4850	-	1
81595	83367	83366	4810 / 4836 / 4910 / 4910TA	6/4910	-	1
81594	83369	83368	4800 / 4820 / 4822 / 4846 / 4911 / 4911T / 4951 / 4991	6/4911	-	1
83370	83372	83371	4912 / 4912T / 4952 / 4992 / X-PRINT	6/4912	-	1
83373	83375	83374	4913 / 4913T / 4953	6/4913	-	1
83327	83387	83328	4914	6/4914	1	10
83381	83382	83383	4915	6/4915	-	1
83384	83312	83311	4916	6/4916	-	1
83326	83314	83313	4921	6/4921	1	10
83334	83305	-	4922	6/4922	1	10
83315	83317	83316	4923 / 4930	6/4923	1	10
83335	83319	83318	4724 / 4740 / 4924 / 4940	6/4924	1	10
83386	83320	83306	4726 / 4926	6/4926	-	1
83377	-	83379	4727 / 4927 / 4957 / 4927T / 4727T	6/4927	-	1
83338	-	83339	4928 / 4958 / 4928T	6/4928	1	10
83307	83329	83308	4729 / 4929	6/4929	1	10
83276	-	-	9411	6/9411	-	1
83281	-	-	9412	6/9412	1	10

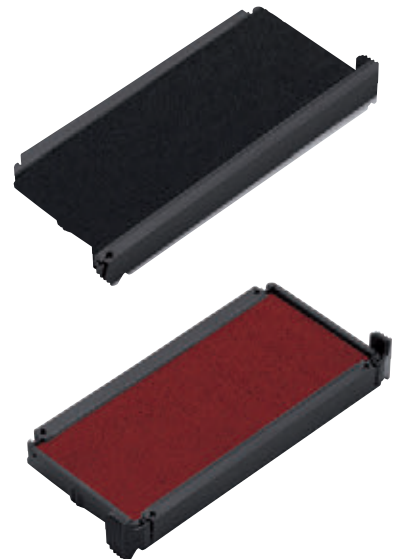

CASSETTES À L'UNITÉ - PROFESSIONAL LINE

CODE SELON COLORIS			APPAREILS CONCERNÉS	RÉF. CASSETTE		
● NOIR	● ROUGE	● BLEU				
83358	-	83357	5030 / 5200 / 5430 / 5431 / 5435 / 5546	6/50	-	1
83361	-	83362	5203 / 5253 / 5440	6/53	-	1
83353	-	83354	5117 / 5204 / 5206 / 5460 / 5460L / 5465 / 5466 / 5558PL / 5558 / 55510 / 55510PL / 5466PL	6/56	1	10
83309	-	-	5207 / 5470	6/57	-	1
83352	-	83376	5208 / 5274 / 5474 / 5480 / 55418 / 55512	6/58	-	1



CASSETTES À L'UNITÉ - BICOLORE POUR DATEURS

● ● BLEU & ROUGE		APPAREILS CONCERNÉS	RÉF. CASSETTE		
83365					
83330		4850 / 4850L1 / 4850L2 / 4850L8	6/4850/2	1	10
83331		4923 / 4930	6/4923/20	1	10
83332		5030 / 5200 / 5430 / 5431 / 5435 / 5546	6/50/2	1	10
83337		5203 / 5253 / 5440	6/53/2	-	1
83356		5117 / 5204 / 5206 / 5460 / 5460L / 5465 / 5466 / 5558PL / 5558 / 55510 / 55510PL / 5466PL	6/56/2	-	1
83333		5208 / 5274 / 5474 / 5480 / 55418 / 55512	6/58/2	-	1



UNITÉ MINIMUM DE VENTE.



CARTON VERT = CONDITIONNÉ PAR (VENTE UNITAIRE SOUS CONDITION).



ÉTIQUETAGE, SIGNALÉTIQUE ET TIMBRES



LOT DE 10 CASSETTES - PRINTY

CODE SELON COLORIS			APPAREILS CONCERNÉS	RÉF. CASSETTE	📦	📦
● NOIR	● ROUGE	● BLEU				
83340	-	-	4810 / 4836 / 4910 / 4910TA	6/4910	1	10
83347	-	-	4800 / 4820 / 4822 / 4846 / 4911 / 4911T / 4951 / 4991	6/4911	1	10
83341	83349	83342	4912 / 4912T / 4952 / 4992 / X-PRINT	6/4912	-	1
83350	-	-	4913 / 4913T / 4953	6/4913	-	1
83351	-	-	4915	6/4915	-	1



LOT DE 10 CASSETTES - PROFESSIONAL LINE

CODE SELON COLORIS			APPAREILS CONCERNÉS	RÉF. CASSETTE	📦	📦
● NOIR						
83345	-	-	5030 / 5200 / 5430 / 5431 / 5435 / 5546	6/50	-	1



LOT DE 3 CASSETTES - PRINTY

CODE SELON COLORIS			APPAREILS CONCERNÉS	RÉF. CASSETTE	📦	📦
● NOIR	● ROUGE	● BLEU				
12448	-	-	4813 / 4817 / 48313 / 4917	6/4817	-	1
12437	-	-	4810 / 4836 / 4910 / 4910TA	6/4910	-	1
12456	12457	-	4800 / 4820 / 4822 / 4846 / 4911 / 4911T / 4951 / 4991	6/4911	-	1
12412	12430	12436	4912 / 4912T / 4952 / 4992 / X-PRINT	6/4912	-	1
12374	-	12376	4913 / 4913T / 4953	6/4913	-	1
71610	71612	71611	4914	6/4914	-	1
12380	-	-	4915	6/4915	-	1
12388	-	-	4916	6/4916	-	1
71614	71616	71615	4921	6/4921	-	1
12398	-	-	4926	6/4926	-	1
12402	-	-	4727 / 4927 / 4957 / 4927T / 4727T	6/4927	-	1
71619	71621	71620	4928 / 4958 / 4928T	6/4928	-	1
15918	15920	15919	4630	6/4630	-	1
-	71629	71628	4642	6/4642	-	1
71623	71625	-	46130	6/46030	-	1
-	12442	-	4941 / 4750 / 4750L1 / 4750L2 / 4750L8 / 4755 (4750T) / 4760	6/4750	-	1



LOT DE 3 CASSETTES - PROFESSIONAL LINE

CODE SELON COLORIS			APPAREILS CONCERNÉS	RÉF. CASSETTE	📦	📦
● NOIR	● BLEU & ROUGE					
12439	-	-	5030 / 5200 / 5430 / 5430 L / 5431 / 5435 / 5546	6/50	-	1
12413	-	-	5203 / 5253 / 5440	6/53	-	1
12450	12429	-	5117 / 5204 / 5206 / 5460 / 5460L / 5465 / 5466 / 5558PL / 5558 / 55510 / 55510PL / 5466PL	6/56	-	1
70037	-	-	5208 / 5274 / 5474 / 5480 / 5485 / 55418 / 55512	6/58	-	1



TITREUSES À USAGE OCCASIONNEL



CODE	DÉSIGNATION	VERT	UNITÉ
48810		-	1

TITREUSE OMEGA

Poignée Soft-GripSM pour plus de confort. 49 caractères. Hauteur d'impression 3,7 mm. Découpe manuelle. Imprime lettres, chiffres et symboles. Fonctionne sans pile. Éléments fournis : ruban 9 mm pré-chargé. Dimensions : 120 x 140 x 85 mm. Poids : 68 g.



CODE	DÉSIGNATION	VERT	UNITÉ
38954	LetraTag Plus	-	1
26935	Chargeur	-	1

TITREUSE LETRATAG PLUS

Clavier ABC. Large écran 1 ligne x 13 caractères. Possibilité de 6 styles d'impression et de 5 tailles de police. Alimentation : 4 piles LR6 (non fournies) + adaptateur secteur optionnel. Livrée avec 1 support mural aimanté + 2 rubans LetraTag (papier noir sur blanc et plastique noir sur transparent). Dimensions : 270 x 70 x 120 mm. Poids : 431 g.



CODE	DÉSIGNATION	VERT	UNITÉ
26638	Titreuse LM210D	-	1
26935	Chargeur	-	1

TITREUSE LABEL MANAGER 210D

Écran 180 dpi. Clavier Azerty. 2 lignes d'impression. 7 styles de texte, 6 tailles de caractère, 132 symboles. Mémoire de 9 étiquettes. Découpe manuelle. Ruban D1 6, 9 et 12 mm. Mise en veille automatique. Alimentation : 6 piles LR6 (non fournies) ou chargeur secteur en option. Éléments fournis : 1 ruban 12 mm noir sur blanc. Dimensions : 155 x 165 x 64 mm. Poids : 435 g.



CODE	DÉSIGNATION	VERT	UNITÉ
40044	Titreuse LM 280P	-	1
26935	Adaptateur	-	1

TITREUSE LABEL MANAGER 280P

Clavier Azerty. 6 tailles de police, 6 styles de texte, 9 styles d'encadré ou encore entre 220 symboles et images clipart. Rubans D1 en 6, 9 et 12 mm. Mise en veille automatique. Connexion PC/Mac. Batterie rechargeable. Dimensions : 190 x 89 x 240 mm. Poids : 812 g.



CODE	DÉSIGNATION	VERT	UNITÉ
10521		-	1

TITREUSE PT-M95

Compacte, légère et portable pour identifier très simplement les fournitures scolaires, les vêtements, les ustensiles de cuisine, les cadeaux, etc. Accepte les rubans M jusqu'à 12 mm. Vitesse d'impression 7,5 mm/sec. Résolution d'impression 230 dpi. Hauteur d'impression max. de 8 mm. Mémoire 240 caractères. Impression jusqu'à 2 lignes. 8 styles de police : Normal, Gras, Contour, Ombré, Italique, Italique gras, Italique contour, Italique ombré, Vertical. Découpe manuelle. Écran LCD 12 caractères x 1 ligne. Clavier Azerty. Nombre de symboles : 210. Police : Helsinki. Adaptateur AD-24ES (en option). Alimentation 4 AAA (LR03). Dimensions : 111 x 156 x 61 mm. Poids : 250 g (sans piles ni ruban).



TITREUSES À USAGE INTENSIF



CODE	DÉSIGNATION	VERT	UNITÉ
36302	Titreuse LM 420P	-	1
26935	Adaptateur	-	1

TITREUSE LABEL MANAGER 420P

Écran 180 dpi. Clavier ABC. 4 lignes d'impression. 12 styles de texte, 8 bordures, 7 tailles de caractères et 8 polices différentes. 325 symboles. Connectable PC/MAC. Imprime codes-barres, logos et graphiques. Rubans D1 6, 9, 12 et 19 mm. Mise en veille automatique. Alimentation : batterie lithium-ion rechargeable ou adaptateur. Éléments fournis : 1 ruban 19 mm noir sur blanc + 1 batterie lithium-ion + 1 chargeur secteur pour batterie + 1 câble USB + 1 logiciel CD-ROM. Dimensions : 104 x 215 x 57 mm. Poids : 971 g.



UNITÉ MINIMUM DE VENTE.



CARTON VERT = CONDITIONNÉ PAR (VENTE UNITAIRE SOUS CONDITION).

IMPRIMANTES D'ÉTIQUETTES



	CODE	DÉSIGNATION		
1	164914	LABELWRITER 550 PRINTER - jusqu'à 62 étiquettes/min	-	1
2	164915	LABELWRITER 550 PRINTER TURBO - jusqu'à 90 étiquettes/min	-	1

IMPRIMANTE D'ÉTIQUETTES LABELWRITER 550

Imprimante d'étiquettes sans encre, à utiliser sur PC et Mac. Technologie d'impression thermique directe : plus besoin d'utiliser des cartouches d'encre ou des toners onéreux. Technologie innovante et unique de reconnaissance des étiquettes. Vous connaissez à tout moment la taille, le type et la couleur d'étiquette à charger, et le nombre d'étiquettes restantes. 62 étiquettes/minute (90 étiquettes/minute pour 550 TURBO). Résolution de 300 x 300 ppp. Logiciel DYMO Connect for Desktop pour créer des étiquettes à partir de fichiers (word, excel, outlook...). Connexion USB pour 550 et USB + ETHERNET pour 550 Turbo.



	CODE		
	164916	-	1

IMPRIMANTE D'ÉTIQUETTES LABELWRITER 5XL PRINTER

Technologie d'impression thermique directe. Le logiciel DYMO Connect for Desktop propose de nombreuses options de design. Éléments graphiques ultra transparents, avec une résolution de 300 x 300 ppp. Envoi de lettres, gestion des visiteurs et organisation des bureaux. Étiquettes de prix et inventaire. Suivi des produits, inventaire et identification générale. Impression de 53 étiquettes/minute. En format extra large jusqu'à 104 x 159 mm. Connectique USB et Ethernet. Compatible Mac et PC.



	CODE		
	65250	-	1

IMPRIMANTE D'ÉTIQUETTES LABEL WRITER WIRELESS

Compatible Mac, PC, smartphones et tablettes grâce au Wi-Fi® intégré. Technologie de l'impression thermique directe. Impression : 600 x 300 dpi. Impression jusqu'à 71 étiquettes/minute. Téléchargement gratuit de l'application DYMO® Connect pour mobile, tablette et ordinateur. Dimensions : 204 x 127 x 124 mm. Poids : 962 g.



	CODE		
	169049	-	1

IMPRIMANTE D'ÉTIQUETTES LETRATAG BLUETOOTH LT200B

Connexion automatique au bluetooth du smartphone ou de la tablette. Prêt à imprimer instantanément. Technologie d'impression thermique directe, pas besoin de cartouches d'encre. Compatible avec les consommables DYMO® Authentic LetraTag pour une impression de haute qualité : papier, plastique, métallique et thermocollant. Emballage fabriqué à partir de carton recyclé et certifié FSC®. Dimensions : 190 x 189 x 98 mm.

CONSOMMABLES POUR TITREUSES

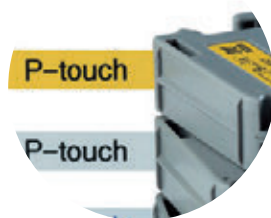

CODE	LARGEUR (MM)	REF. BROTHER		
39205	9 mm	M-K221BZ	-	1
39210	12 mm	M-K231BZ	-	1

RUBANS P-TOUCH ONE POUR TITREUSES

Compatible avec la PT-M95. Coloris de l'impression : noir/blanc.



CONSOMMABLES POUR TITREUSES

Ces étiquettes adhésives laminées ont été développées pour résister aux températures extrêmes. Elles résistent également aux produits chimiques et à l'eau. Elles sont adaptées pour un usage intérieur et extérieur.

INFO



CODE	LARGEUR (MM)	COLORIS DES CARACTÈRES / RUBANS	REF. BROTHER		
36553	6 mm	● ○ Noir / Transparent	TZE111	-	1
39216	6 mm	● ○ Noir / Blanc	TZE211	-	1
36570	6 mm	● ● Noir / Jaune	TZE611	-	1
36725	9 mm	● ○ Noir / Transparent	TZE121	-	1
39209	9 mm	● ○ Noir / Blanc	TZE221	-	1
36726	9 mm	● ● Noir / Jaune	TZE621	-	1
36485	9 mm	○ ● Blanc / Noir	TZE325	-	1
39215	12 mm	● ○ Noir / Transparent	TZE131	-	1
39204	12 mm	● ○ Noir / Blanc	TZE231	-	1
36731	12 mm	● ● Noir / Rouge	TZE431	-	1
36567	12 mm	● ● Noir / Bleu	TZE531	-	1
39211	12 mm	● ● Noir / Jaune	TZE631	-	1
36573	12 mm	● ● Noir / Vert	TZE731	-	1
39219	12 mm	○ ● Blanc / Noir	TZE335	-	1
36723	12 mm	○ ● Blanc / Rouge brillant	TZE435B	-	1
36550	12 mm	● ○ Rouge / Blanc	TZE232	-	1
36729	12 mm	● ○ Bleu / Blanc	TZE233	-	1
36555	18 mm	● ○ Noir / Transparent	TZE141	-	1
39213	18 mm	● ○ Noir / Blanc	TZE241	-	1
36566	18 mm	● ● Noir / Rouge	TZE441	-	1
36571	18 mm	● ● Noir / Jaune	TZE641	-	1
36565	18 mm	○ ● Blanc / Noir	TZE345	-	1
36730	18 mm	● ○ Bleu / Blanc	TZE243	-	1
36556	24 mm	● ○ Noir / Transparent	TZE151	-	1
39220	24 mm	● ○ Noir / Blanc	TZE251	-	1
36572	24 mm	● ● Noir / Jaune	TZE651	-	1
36724	36 mm	● ○ Noir / Blanc	TZE261	-	1

RUBANS LAMINÉS TZE POUR TITREUSE BROTHER P-TOUCH

Longueur : 8 mètres. Résistance à tout type d'agression (abrasifs, humidité, UV). Compatible avec toute la gamme P-Touch sauf QL. Rubans 6, 9 et 12 mm : PT-H100/PT-H105/PT-H110/GL-H100/PT-P300BT/PT-H200/PT-D210/PT-D210VP/PT-D400/PT-D400VP/PT-D450VP/PT-D600VP/PT-D800W /PT-P700/PT-P750W/PT-H500/PT-E100/PT-E100VP/PT-E300VP/PT-E550WVP/PT-P900W/PT-P950WN. Rubans 18 mm : PT-D400/PT-D400VP/PT-D450VP/PT-D600VP/PT-D800W/PT-P700/PT-P750W/PT-H500/PT-E300VP/PT-E550WVP/PT-P900W/PT-P950WN. Rubans 24 mm : PT-D600VP/PT-D800W/PT-P700/PT-P750W/PT-H500/PT-E550WVP/PT-P900W/PT-P950WN. Rubans 36 mm : PT-D800W/PT-P900W/PT-P950WN.



ÉTIQUETAGE, SIGNALÉTIQUE ET TIMBRES



UNITÉ MINIMUM DE VENTE.



CARTON VERT = CONDITIONNÉ PAR (VENTE UNITAIRE SOUS CONDITION).

D1 DURABLE : offrent une meilleure résistance que les étiquettes D1 standard. Elles sont utilisables à l'extérieur et à l'intérieur, résistent aux UV, à la chaleur, à l'humidité et aux conditions proches du gel. Leur résistance aux éraflures et aux déchirures permet de garantir la lisibilité du texte.



CODE	DIMENSIONS	COLORIS DES CARACTÈRES / RUBANS		
38518	6 mm x 7 m	● ○ Noir / Blanc	-	1
61693	6 mm x 7 m	● ● Noir / Jaune**	-	1
408126	6 mm x 7 m	● ○ Noir / Transparent**	-	1
61694	9 mm x 7 m	● ○ Noir / Transparent	-	1
38520	9 mm x 7 m	● ○ Noir / Blanc	-	1
48813	9 mm x 7 m	● ● Noir / Rouge	-	1
61700	9 mm x 7 m	● ● Noir / Jaune	-	1
408127	9 mm x 7 m	● ● Noir / Bleu**	-	1
408128	9 mm x 7 m	● ○ Bleu / Blanc**	-	1
10202	12 mm x 3 m	○ ● Blanc / Noir	-	1
10201	12 mm x 5,5 m	● ○ Noir / Blanc	-	1
38515	12 mm x 7 m	● ○ Noir / Transparent	-	1
38523	12 mm x 7 m	● ○ Noir / Blanc	-	1

CODE	DIMENSIONS	COLORIS DES CARACTÈRES / RUBANS		
78829	12 mm x 7 m	● ○ Noir / Blanc *	-	1
20083	12 mm x 7 m	● ○ Rouge / Blanc	-	1
39582	12 mm x 7 m	○ ● Blanc / Noir	-	1
39578	12 mm x 7 m	● ● Noir / Rouge	-	1
39581	12 mm x 7 m	● ● Noir / Bleu	-	1
38517	12 mm x 7 m	● ● Noir / Jaune	-	1
39579	12 mm x 7 m	● ● Noir / Vert	-	1
408132	12 mm x 7 m	● ○ Bleu / Blanc**	-	1
38516	19 mm x 7 m	● ○ Noir / Blanc	-	1
61930	19 mm x 7 m	● ● Noir / Jaune	-	1
61701	9 mm x 7 m	● ● Noir / Vert**	-	1
61922	19 mm x 7 m	● ○ Noir / Transparent**	-	1

* Pack de 10.

** Également compatible avec LM400 et LM PC

RUBANS D1 POUR TITREUSES DYMO

Pour titreuses Dymo : LP100/LP200/LP300/LM100/LM100+/LM160P/LMPnP/LM200/LM210D/LM260P/LM300/LM360D/LM450P/2000/3500. Produit certifié FSC.



CODE	IMPRESSION	SUPPORT		
38879	● ○ Noir/Blanc	Papier	-	1
38525	● ○ Noir/Blanc	Plastique	-	1
39583	● ● Noir/Jaune	Plastique	-	1
62491	● ● Noir/Rouge	Polyester	-	1
62493	● ○ Noir/Bleu	Plastique	-	1
408133	● ○ Noir/Transparent	Plastique	-	1



CODE		
38524	-	1

RUBANS POUR PINCES À ÉTIQUETER

Rubans de marquage. Coloris noir. Dimensions : 9 mm x 3 m.



CODE	DIMENSIONS	NOMBRE D'ÉTIQUETTES	SUPPORT	USAGE		
48820	19 x 51 mm	500	Papier	Multi-usages	-	1
48818	24 x 12 mm	1000	Papier	Multi-usages	-	1
10199	25 x 54 mm	160	Polypropylène blanc	Classeur/badge/code barre	-	1
39575	28 x 89 mm	130 (x 2 rouleaux)	Papier	Adresse	-	1
20127	36 x 89 mm	260	Plastique	Adresse	-	1
38519	36 x 89 mm	260 (x 2 rouleaux)	Papier	Adresse	-	1
29872	57 x 32 mm	1000	Papier	Multi-usages	-	1
10207	89 x 36 mm	130	Papier	Adresse	-	1
29875	101 x 54 mm	220	Papier	Expédition / badge nominatif	-	1

ROULEAU D'ÉTIQUETTES POUR EXPÉDITION

Procédé d'impression thermique directe, pas besoin de cartouches d'encre ou de toner. Emballé en rouleaux, pour une utilisation plus simple. Produit certifié FSC.



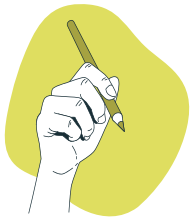

ÉCRITURE ET CORRECTION

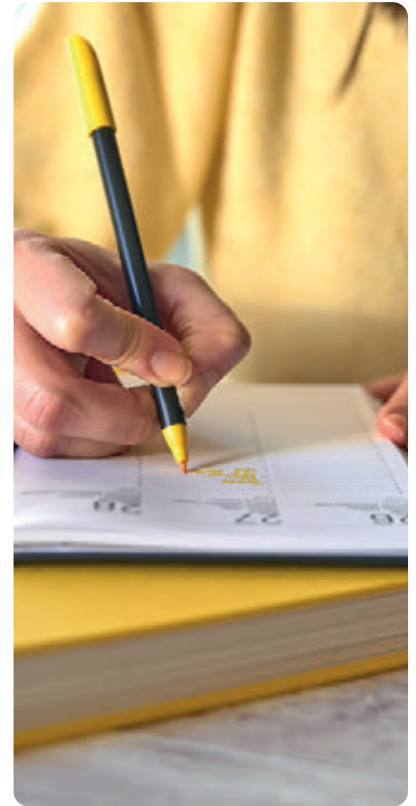

ICONOGRAPHIE

STYLOS ET MARQUEURS



DIAMÈTRE DE LA POINTE



TRACÉ



CORPS TRIANGULAIRE



CORPS HEXAGONAL



POINTE FIBRE ARRONDIE



POINTE FIBRE BISEAUTÉE



POINTE PINCEAU

COULEURS D'ENCRE DE STYLO



NOUVEAU



ECONOMIQUE

LES FAMILLES DE STYLOS

STYLO À PLUME

Le stylo traditionnel, aussi bien pour l'apprentissage de l'écriture que l'écriture fine de prestige.



STYLO ROLLER

PoinTE métal, débit d'encre régulier. Sensation de glisse et de douceur d'écriture.



STYLO À BILLE





Indéformable et résistant, débit d'encre réduit pour une plus longue utilisation.



STYLO FEUTRE

PoinTE baguée ou bloquée, métal ou nylon. Débit d'encre fluide et souplesse d'écriture. Spécificité sur les pointes aiguille calibrées pour le dessin technique.



LES TRACÉS	< 0,3 mm 	0,3 mm 	0,5 mm 	0,7 mm 	> 1 mm 
	Extra-fin	Fin	Moyen	Large	Extra-large



WATERMAN
PARIS



CODE	COLORIS	DÉSIGNATION		
72382	● Bleu	Plume moyenne	-	1
72381	● Bleu	Stylo-bille moyenne	-	1
72383	● Noir	Stylo-bille moyenne	-	1
72379	● Rouge	Stylo-bille moyenne	-	1

COLLECTION ALLURE

Waterman Allure vous permet de réunir précision technique et esthétisme pour une expérience d'écriture incroyable. Disponible en plume à cartouches et en bille. Plume en acier gravé très résistante. Corps et capuchon en acier chromé et aux coloris métalliques. Livré en écrin.

WATERMAN
PARIS



CODE	COLORIS	DÉSIGNATION		
160219	● Bleu pastel	Plume fine	-	1
160221	● Bleu pastel	Stylo-bille moyenne	-	1
160222	● Rose pastel	Plume fine	-	1
160224	● Rose pastel	Stylo-bille moyenne	-	1
160225	● Vert pastel	Plume fine	-	1
160227	● Vert pastel	Stylo-bille moyenne	-	1

COLLECTION ALLURE PASTEL

Waterman Allure vous permet de réunir précision technique et esthétisme pour une expérience d'écriture incroyable. Disponible en plume à cartouches et en bille. Plume en acier gravé très résistante. Corps et capuchon en acier chromé et aux coloris pastel. Livré dans un coffret cadeau.

WATERMAN
PARIS



CODE	COLORIS	DÉSIGNATION		
169052	● Bleu	Plume fine	-	1
169053	● Rose	Plume fine	-	1
169054	○ Blanc	Plume fine	-	1
169055	● Bleu	Stylo-bille moyenne	-	1
169056	● Rose	Stylo-bille moyenne	-	1
169057	○ Blanc	Stylo-bille moyenne	-	1

COLLECTION ALLURE DELUXE

Waterman Allure vous permet de réunir précision technique et esthétisme pour une expérience d'écriture incroyable. Disponible en plume à cartouches et en bille. Plume en acier gravé très résistante. Corps et capuchon en acier chromé et aux coloris assortis. Livré dans un coffret cadeau.

WATERMAN
PARIS



CODE		
38522	-	1

STYLO-PLUME GRADUATE

Ligne élégante et sophistiquée. Corps en acier chromé avec section noire.



ÉCRITURE PRESTIGE : ROTRING

rotring

CODE	COLORIS		
167700	● Noir	-	1
167701	● Argent	-	1

ROTRING 600 MÉCANISME 3 EN 1

Mécanisme 3 en 1 : portemines 0,5 mm + stylo-bille encre noire et rouge. Livré en coffret cadeau.



ÉCRITURE PRESTIGE : PARKER



CODE	COLORIS		
160243	● Acier	-	1
160244	● Noir	-	1
160245	● Or	-	1
160246	● Rose	-	1



STYLO-BILLE JOTTER XL MONOCHROME

La collection Jotter XL est une gamme de stylos arborant toutes les caractéristiques de l'émblématique Jotter, dans un plus grand format. En 2021, Parker présente trois nouveaux modèles contemporains entièrement monochromes. Des finitions noires et acier subtiles au rose audacieux, l'équilibre parfait entre une élégance intemporelle et une esthétique moderne. Jotter XL est un hommage à l'engagement de Parker envers un savoir-faire supérieur et le souci du détail.



Stylo-plume*

CODE	DÉSIGNATION		
72385	● Acier CT - Plume M	-	1
72386	● Acier GT - Plume M	-	1

*+ 2 petites cartouches d'encre bleue à base d'eau.

STYLO-PLUME ET ROLLER JOTTER

Le design emblématique du Jotter désormais en version stylo-plume. Un corps en acier inoxydable au design élégant et raffiné. Une pointe délicate et élancée pour découvrir le plaisir d'écrire au stylo-plume. Pointe moyenne. Inclut 2 petites cartouches d'encre bleue à base d'eau. Livré dans un superbe coffret cadeau Parker.



CODE	COLORIS		
164920	● Bleu argent	-	1
164919	● Noir	-	1
164922	● Vert	-	1
164921	● Bleu canard	-	1
164923	● Lilas	-	1



STYLO-PLUME VECTOR XL METALLIC

Stylo-plume M capuchonné. Corps acier inoxydable satiné brillant à l'épreuve des rayures et ultra résistant. Bloc section en plastique. Attributs chromés. Plume moyenne résistante en acier inoxydable (plume plus large que le Vector Classique). Cartouche Parker® encre bleue. Livré en écrin.



UNITÉ MINIMUM DE VENTE.



CARTON VERT = CONDITIONNÉ PAR (VENTE UNITAIRE SOUS CONDITION).

ÉCRITURE ET CORRECTION





CODE	COLORIS		
164019	● Noir mat - attributs dorés	-	1
164020	● Noir mat - attributs chromés	-	1
164021	● Metro Metallic - attributs chromés	-	1
164022	● Magenta vibrant - attributs chromés	-	1



STYLO-BILLE URBAN TWIST

Ce stylo-bille vous séduira par sa couleur laquée accentuée par des finitions distinctives. Grâce à sa silhouette incurvée et à son poids optimisé, il vous offrira une expérience d'écriture parfaitement équilibrée, en harmonie avec votre style. En synergie avec l'encre QuinkFlow, la pointe du stylo-bille rétractable en une simple rotation offre une expérience d'écriture exceptionnellement fluide et fiable.



CODE	CORPS	DÉSIGNATION	ENCRE		
169058	● Bleu	Plume moyenne	Bleue	-	1
169060	● Bleu	Roller pointe fine	Noire	-	1
169062	● Bleu	Bille moyenne	Bleue	-	1
169059	● Noir	Plume moyenne	Bleue	-	1
169061	● Noir	Roller pointe fine	Noire	-	1
169063	● Noir	Bille moyenne	Bleue	-	1



STYLO IM MONOCHROME

Stylo finition tendance en monochrome satiné. Les plumes à la couleur assortie au corps sont idéales pour des utilisateurs qui recherchent un instrument d'écriture fiable et élégant. Les pièces métalliques sont décorées d'un revêtement PVD qui offre une résistance supérieure à l'usure et à la corrosion ainsi qu'un aspect distinctif et plus premium. Livré dans un coffret.

ÉCRITURE PRESTIGE : BELIUS

BELIUS



COLLECTION ORIGEN

Corps monochrome en aluminium brossé. Coloris noir. Livré avec un élégant écrin assorti.

CODE	DÉSIGNATION	LARGEUR DE TRAIT (mm)	ENCRE		
161094	Roller 0,7 mm	0,5 mm	Noire	-	1
161095	Bille 0,8 mm	0,4 mm	Bleue	-	1
161093	Stylo-plume pointe moyenne 0,5 mm. Livré avec un flacon d'encre noire de 30 ml.	M	Noire	-	1

BELIUS



CODE	COLORIS	DÉSIGNATION		
161100	● Noir attributs or	Plume Moyenne - livré dans un écrin à fermeture magnétique	-	1
161101	● Noir attributs or	Bille 0,8 mm - livré dans un écrin à fermeture magnétique	-	1
161097	● Rouge attributs dorés	Bille 0,8 mm - livré dans un élégant écrin assorti	-	1
161096	● Rouge attributs dorés	Stylo-plume. Pointe moyenne.	-	1
161098	● Rouge attributs dorés	Stylo-plume + étui. Pointe moyenne.	-	1
161099	● Rouge attributs dorés	Stylo-bille + étui. Pointe 0,8 mm.	-	1
161102	● Noir attributs or	Stylo-plume. Pointe moyenne.	-	1
161103	● Noir attributs or	Stylo-bille + étui. Pointe 0,8 mm.	-	1



COLLECTION PASSION D'OR

Corps en aluminium brossé. Encre bleue. Pointe moyenne. Livré dans un écrin.

BELIUS



CODE	COLORIS	DÉSIGNATION	LARGEUR DE TRAIT (mm)		
161106	● Bleu marine	Plume Moyenne	0,5 mm	-	1
161107	● Bleu marine	Bille 0,8 mm	0,4 mm	-	1
161104	● Kaki	Plume Moyenne	0,5 mm	-	1
161105	● Kaki	Bille 0,8 mm	0,4 mm	-	1



COLLECTION NEPTUNO

Corps avec une texture ondulée, monochrome. Encre bleue. Pointe moyenne. Livré avec un écrin.



ÉCRITURE PRESTIGE : BELIUS

BELIUS



CODE	DÉSIGNATION	ENCRE		
161108	Bille, 0,8 mm	● Bleue	-	1
161109	Roller, 0,7 mm	● Noire	-	1
161110	Stylo-plume. Pointe moyenne.	● Bleue	-	1
161111	Stylo-bille + étui. Pointe 0,8 mm.	● Bleue	-	1
161112	Roller + étui. Pointe 0,7 mm.	● Noire	-	1

COLLECTION TURBO

Corps en métal monochrome. Encre bleue. Pointe moyenne. Coloris noir. Livré avec un élégant écrin assorti à fermeture magnétique.

BELIUS



CODE	CORPS	DÉSIGNATION	ENCRE	POINTE		
161113	● Noir	Bille	● Bleue	0,8 mm	-	1
161114	● Noir	Roller	● Noire	0,7 mm	-	1
161115	● Rouge	Bille	● Bleue	0,8 mm	-	1
161116	● Rouge	Roller	● Noire	0,7 mm	-	1
161117	● Bleu	Bille	● Bleue	0,8 mm	-	1
161118	● Bleu	Roller	● Noire	0,7 mm	-	1

COLLECTION TURBO SPORT

Pièce exclusive. Présenté dans une boîte magnétique design inspirée du monde passionnant de la course automobile. Conception ergonomique.

BELIUS

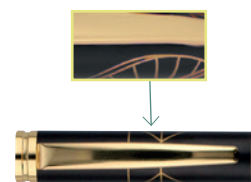

CODE	CORPS	DÉSIGNATION	POINTE		
161119	● Noir	Stylo-plume	M	-	1
161120	● Noir	Stylo-bille	0,8 mm	-	1
161121	● Noir	Stylo-plume + étui	M	-	1
161122	● Noir	Stylo-bille + étui	0,8 mm	-	1
161123	● Bleu	Stylo-plume	M	-	1
161124	● Bleu	Stylo-bille	0,8 mm	-	1
161125	● Bleu	Stylo-plume + étui	M	-	1
161126	● Bleu	Stylo-bille + étui	0,8 mm	-	1
161127	● Turquoise	Stylo-plume	M	-	1
161128	● Turquoise	Stylo-bille	0,8 mm	-	1
161129	● Turquoise	Stylo-plume + étui	M	-	1
161130	● Turquoise	Stylo-bille + étui	0,8 mm	-	1
161131	● Rouge	Stylo-plume	M	-	1
161132	● Rouge	Stylo-bille	0,8 mm	-	1
161133	● Rouge	Stylo-plume + étui	M	-	1
161134	● Rouge	Stylo-bille + étui	0,8 mm	-	1

COLLECTION SOIRÉE

Corps en métal avec des détails et attributs dorés. Encre bleue. Pointe 0,8 mm. Tracé de 0,4 mm. Livré avec un élégant écrin assorti.



BELIUS

CODE	DÉSIGNATION	ENCRE	POINTE		
161135	Stylo-bille	● Bleue	1 mm	-	1
161136	Roller	● Noire	0,7 mm	-	1

COLLECTION CARTE BLANCHE

Des pièces uniques au corps blanc et aux élégants détails métalliques dorés, avec une touche de sophistication et de style. Présenté dans un coffret design blanc, décoré de lignes géométriques dorées, complétant parfaitement l'aspect esthétique du stylo.

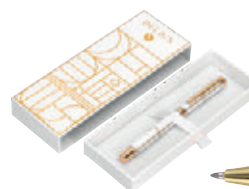

UNITÉ MINIMUM DE VENTE.



CARTON VERT = CONDITIONNÉ PAR (VENTE UNITAIRE SOUS CONDITION).





BELIUS



CODE	DÉSIGNATION	ENCRE	POINTE		
161137	Stylo-bille	● Bleue	1 mm	-	1
161138	Roller	● Noire	0,7 mm	-	1



COLLECTION AQUA

Des pièces raffinées au corps turquoise avec des détails métalliques dorés, transférant dans l'écriture la fraîcheur et la clarté des eaux cristallines de la mer Méditerranée. Il transmet une sensation rafraîchissante et lumineuse. La collection Aqua vous transporte dans des paysages côtiers de rêve à chaque mot écrit.

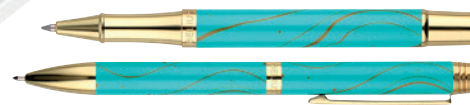

BELIUS



CODE	CORPS		
161139	● Bleu électrique	-	1
161143	● Citrouille orange	-	1
161142	● Lavande	-	1
161141	● Rose	-	1
161140	● Vert	-	1

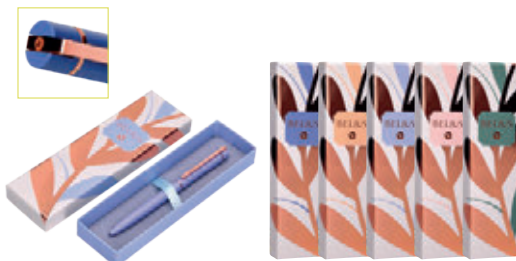

COLLECTION ROSE

Le stylo Rose est une pièce au design doux et élégant. Corps en couleur et détails métalliques en rose. Taille de la pointe 1 mm. Couleur de l'encre : bleue.

BELIUS



COLLECTION SPACE B

Collection qui se distingue par son design aérodynamique et minimaliste. Chaque détail a été soigneusement conçu pour offrir une expérience d'écriture confortable et précise. De plus, les pièces comprennent un étui en cuir qui offre une protection supplémentaire et leur donne une touche esthétique et sophistiquée. Ils sont présentés dans un coffret design moderne, qui complète parfaitement le style des pièces, ce qui en fait l'option cadeau idéale. Encre bleue.



CODE	CORPS	DÉSIGNATION	POINTE		
161144	● Bleu	Roller	0,7 mm	-	1
161145	● Bleue	Stylo-plume	M	-	1
161148	● Gris	Roller	0,7 mm	-	1
161149	● Gris	Stylo-plume	M	-	1
161150	● Noir	Roller	0,7 mm	-	1
161151	● Noir	Stylo-plume	M	-	1
161146	● Rose	Roller	0,7 mm	-	1
161147	● Rose	Stylo-plume	M	-	1



BELIUS



CODE	CORPS		
161152	● Bleue	-	1
161154	● Gris	-	1
161153	● Noir	-	1
161155	● Rose	-	1



COLLECTION ROCKET B

Le stylo Rocket B avec son design fin et sa forme inspirée des fusées. Chaque détail a été méticuleusement conçu pour refléter la vitesse, la puissance et l'aventure, transmettant une sensation de dynamisme et d'énergie. Il est présenté dans un boîtier cylindrique moderne. Taille de la pointe 0,8 mm. Encre bleue.

BELIUS



CODE	CORPS		
161156	○ Blanc	-	1
161160	● Bleu ciel	-	1
161159	● Violet	-	1
161157	● Rose	-	1
161161	● Rose-bleu	-	1
161158	● Vert	-	1



COLLECTION MACARON BLISS

Stylo à bille avec corps hexagonal coloré avec détails métalliques dorés. Présenté dans une boîte design avec des détails dorés. Le design de style Ladurée de Paris ajoute une expérience d'emballage et de présentation exquise. Encre bleue. Taille de la pointe 0,8 mm. Avec revêtement individuel en simili cuir.



BELIUS

CODE	CORPS	DÉSIGNATION	ENCRE	POINTE		
161164	Rose	Stylo-bille	Bleue	1 mm	-	1
161165	Rose	Roller	Noire	0,7 mm	-	1
161162	Vert	Stylo-bille	Bleue	1 mm	-	1
161163	Vert	Roller	Noire	0,7 mm	-	1



COLLECTION INK DREAMS

Collection de pièces modernes avec de la personnalité grâce à leurs détails métalliques argentés. Avec une boîte à fermeture magnétique qui comprend une phrase inspirante à l'intérieur.

BELIUS

CODE	CORPS	DÉSIGNATION	ENCRE	POINTE		
161166	Blanc-noir	Stylo-bille	Bleue	1 mm	-	1
161167	Blanc-noir	Roller	Noire	0,7 mm	-	1
161168	Noir-blanc	Stylo-bille	Bleue	1 mm	-	1
161169	Noir-blanc	Roller	Noire	0,7 mm	-	1



COLLECTION DUALITÉ

Design moderne et audacieux, avec un corps décoré de lignes noires de style zèbre et de détails métalliques dorés. Présenté dans une boîte à fermeture magnétique moderne qui joue avec l'inversion des couleurs, intégrant un rabat intérieur contrasté. La collection se caractérise par son design élégant et contemporain au style unique.

BELIUS

CODE	CORPS		
161171	Argent	-	1
161170	Noir	-	1



COLLECTION UNSTOPPABLE

Corps coloré présenté dans un imposant coffret au design sportif, avec fermeture magnétique et un message motivant à l'intérieur. Pièce au fini mat. Encre noire. Taille de la pointe 0,7 mm.

BELIUS



CODE	CORP		
161172	Jaune	-	1
161176	Bleu	-	1
161175	Violet	-	1
161173	Orange	-	1
161174	Rose	-	1
161177	Vert	-	1



COLLECTION ENDLESS SUMMER

Stylo à bille et roller au design jeune et décontracté, baigné de couleur avec des détails métalliques argentés. Présenté dans une boîte moderne avec une ouverture frontale qui permet de voir les pièces. Encre bleue. Pointe du stylo : 0,8 mm. Pointe du rouleau : 0,7 mm.

BELIUS

CODE	DÉSIGNATION	LARGEUR DE TRAIT (mm)	ENCRE		
161190	Roller 0,7 mm	0,5 mm	Bleue	-	1
161193	Roller 0,7 mm	0,5 mm	Noire	-	1
161178	Bille 0,8 mm	0,4 mm	Bleue	-	1
161179	Bille 0,8 mm	0,4 mm	Noire	-	1

RECHARGE D'ENCRE

Recharge compatible roller ou stylo-bille Belius. Boîte de 3 recharges.



UNITÉ MINIMUM DE VENTE.



CARTON VERT = CONDITIONNÉ PAR (VENTE UNITAIRE SOUS CONDITION).





CODE	COLORIS		
161077	● Noir	-	1
161079	● Argent	-	1
161081	● Bleu clair	-	1
161078	● Bleu marine	-	1
161080	● Rose	-	1
161082	● Cerise	-	1

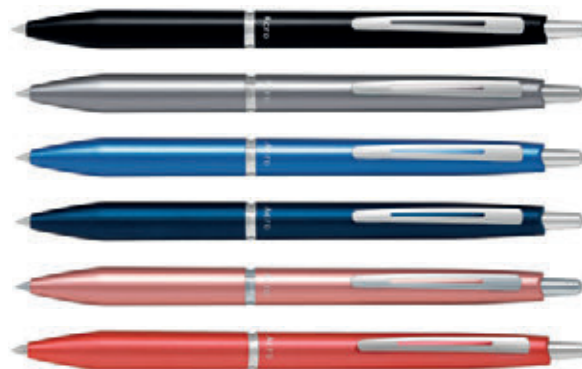

STYLO-BILLE ACRO 1000 BEGREEN

L'Acro 1000 est un stylo-bille rechargeable. Doté d'un corps élancé, sobre et élégant c'est une nouvelle offre de stylo cadeau. Encre noire à séchage rapide. Le corps du stylo est métallisé. Pointe moyenne 1 mm, tracé de 0,32 mm. Livré avec un coffret métallique.

STYLOS-PLUME



CODE	COLORIS		
11120	● Bleu	1	12
11119	● Noir	1	12
11122	● Rouge	1	12
12461	● Vert	1	12
12460	● Rose	1	12
11123	● Violet	1	12
11121	● Turquoise	1	12



STYLO-PLUME V PEN

Stylo-plume jetable. Réservoir d'encre liquide à niveau visible, régulateur du débit d'encre. Pointe moyenne.



CODE		
169218	-	1

STYLO-PLUME RELOAD META LX1

Stylo-plume avec un corps métallisé. Prise en main ergonomique grâce à sa forme triangulaire et son grip soft. Pointe en iridium qui permet une écriture de qualité. La technologie "reload" permet de recharger les cartouches d'encre effaçables facilement. 3 coloris différents aléatoires : or, argent et cuivre.



CODE		
25125	-	1

STYLO-PLUME EASY CLIC

Système de chargement latéral de la cartouche. Design attractif aux formes arrondies. Prise en main idéale grâce au grip caoutchouc. 4 coloris panachés assortis.





CODE	DÉSIGNATION		
47757	Droitiers	-	1
410009	Gauchers	-	1
37609	Boîte de 3 recharges pour roller Easy original	-	1



ROLLER EASYORIGINAL

Roller ergonomique rechargeable et effaçable spécialement conçu pour les gauchers et droitiers. Zone grip antidérapante avec empreintes préformées pour guider le positionnement des doigts. Facile à tenir pour une écriture propre et nette, ne coule pas et ne gratte pas le papier. Nouvelle pointe à chaque recharge. Personnalisable : emplacement prévu pour une étiquette prénom. Écriture moyenne 0,5 mm.



CODE	DÉSIGNATION		
34341	Droitier	1	12
34342	Gaucher	1	6



CRAYON GRAPHITE EASYGRAPH HB

Crayon graphique ergonomique d'apprentissage. Corps large triangulaire avec empreintes préformées pour une position correcte des doigts. Mine large, robuste et tendre, adaptée à l'écriture et au dessin. Idéal pour les enfants en phase d'apprentissage de l'écriture. Longueur : 175 mm. Mine HB 3,15 mm. Produit certifié PEFC.



CODE	COLORIS		
47760	Bleu	1	12
47762	Rose	1	12



Bien placer ses doigts
Correct finger positioning



CRAYON GRAPHITE D'APPRENTISSAGE

Crayon graphite triangulaire sans bois. Ligne de guidage visuel pour un positionnement correct des doigts. Mine HB 4 mm ultra résistante. Zone pour écrire son prénom.



CODE		
16701	1	12



CRAYON GRAPHITE D'INITIATION À L'ÉCRITURE

Crayon d'initiation à l'écriture. Corps triangulaire. Mine B 3,7 mm, Ø 9 mm. Produit certifié PEFC.



CODE		
169219	-	20



GOMME CROC CROC

Gomme malléable qui se malaxe, s'étire et se sépare en petits morceaux sans jamais se détériorer. Elle possède un pouvoir d'effaçage de 77% et est protégée par sa boîte translucide hermétique.



UNITÉ MINIMUM DE VENTE.



CARTON VERT = CONDITIONNÉ PAR (VENTE UNITAIRE SOUS CONDITION).





0,35
mm

CODE	COLORIS		
168193	Bleu	-	12
168192	Noir	-	12
168194	Rouge	-	12
168195	Vert	-	12
168196	Turquoise	-	1
168177	Bleu Nuit	-	1
168197	Violet	-	1
168181	Mauve	-	1
168176	Rose	-	1
168178	Rose corail	-	1
168180	Rose framboise	-	1
168179	Orange	-	1
161083	6 coloris aux tons chauds : rouge, orange, corail, rose, mauve et framboise	-	1
161084	6 coloris aux tons froids : noir, bleu nuit, bleu, vert, turquoise et violet	-	1
161066	12 coloris assortis : rouge, orange, corail, rose, mauve, framboise, noir, bleu nuit, bleu, vert, turquoise et violet	-	1



ROLLER FRIXION

Roller stick à encre gel effaçable, écriture fluide. Gomme intégrée au capuchon. Tracé 0,35 mm.



CODE	COLORIS		
170028	Bleu	-	12
170029	Noir	-	12
170030	Rouge	-	12
170031	Vert	-	12
170032	Bleu x3	-	1



ROLLER ILLUSION

Roller encre gel thermosensible effaçable et rechargeable. Grip en caoutchouc qui procure un meilleur confort d'écriture. Set vendu avec 2 recharges universelles compatibles avec les FriXion. Pointe moyenne 0,7 mm.



0,7
mm

CODE	COLORIS		
153564	Bleu	1	10
153565	Noir	1	10
153566	Rouge	1	10
153567	Vert	1	10



Set de 3 recharges

CODE	COLORIS		
155268	Bleu	-	1
155269	Noir	-	1
155270	Rouge	-	1
155271	Vert	-	1

ROLLER EFFAÇABLE

Roller rétractable à encre effaçable avec gomme sertie et grip de préhension. Idéal pour écrire, effacer et réécrire sans endommager ni tacher vos documents. Avec la gomme sertie au bout du stylo, l'encre est facilement effaçable. Longueur d'écriture : 280 m. Pointe moyenne 1 mm. Tracé de 0,7 mm.



ROLLERS ENCRE LIQUIDE



CODE	COLORIS	🌱	📦
170610	● Noir	-	10
170611	● Gris foncé	-	10
170612	● Beige	-	10
170613	● Rose	-	10

Recharge

CODE	COLORIS	🌱	📦
170614	● Noir	-	12
170615	● Bleu	-	12

ROLLER FRIXION BALL PLUS BEGREEN ENCRE GEL THERMOSENSIBLE POINTE MOYENNE COLORIS NOIR

Corps ergonomique, finition Premium. Encre à durée d'écriture 40% plus longue. Pointe moyenne 0,7mm. Livré avec une recharge d'encre noire.

Q-CONNECT®



CODE	COLORIS	🌱	📦
972036	● Bleu	1	10
972035	● Noir	1	10
972037	● Rouge	1	10

ROLLER

Roller à encre liquide. Avec grip de caoutchouc gris pour une meilleure préhension. Encre visible à travers le corps transparent du stylo. Clip métallique. Pointe moyenne de 0,7 mm. Tracé de 0,5 mm. Longueur d'écriture : 2000 m minimum.



CODE	COLORIS	🌱	📦
45535	● Bleu	1	10
45534	● Noir	1	10
162068	Pochette de 4 assortis : bleu, noir, rouge et vert	-	1



ROLLER WORKER+ COLORFUL

Stylo roller à encre liquidée. Pour une écriture rapide et fluide. Corps grip intégral antidérapant pour un meilleur confort. Jusqu'à 2400 m d'écriture.



ÉCRITURE ET CORRECTIC



CODE	COLORIS	🌱	📦
168183	● Bleu	-	1
168182	● Noir	-	1
168184	● Rouge	-	1
1 168186	● Greenpack 10 Stylos + 10 Recharges (-50%) - Bleu	-	1
2 168185	● Greenpack 10 Stylos + 10 Recharges (-50%) - Noir	-	1

ROLLER GREENBALL

Roller à encre liquide rechargeable. Pointe moyenne conique avec bille en carbure de tungstène indéformable. La version rechargeable et écologique de l'icône V-Ball. Fabriqué à partir de 92% de plastique recyclé. Hors éléments consommables.



CODE	COLORIS	🌱	📦
159219	● Bleu	-	12
159220	● Noir	-	12
159221	● Rouge	-	12
159222	● Vert	-	12
159223	Pochette de 4 : bleu, noir, rouge, vert	-	1



ROLLER OCEAN CARE

Roller eco responsable 75% de plastique recyclé dont 10% issus des océans. Écriture propre sans bavure ni coulure, trait continu, glisse sans gratter le papier. Encre résistante à l'eau et aux solvants, pas d'effacement dans le temps, couleurs intenses et lumineuses. Niveau d'encre visible. Pointe en acier inoxydable.



UNITÉ MINIMUM DE VENTE.



CARTON VERT = CONDITIONNÉ PAR (VENTE UNITAIRE SOUS CONDITION).



L'effaçabilité FriXion à prix accessible

M Pointe conique moyenne
Bille : 0.7 mm. tracé : 0,35 mm



Encre effaçable thermosensible Non rechargeable

	168192 ● Noir	168197 ● Violet	168178 ● Corail
	168193 ● Bleu	168196 ● Turquoise	168179 ● Orange
	168194 ● Rouge	168176 ● Rose	168180 ● Framboise
	168195 ● Vert	168177 ● Bleu nuit	168181 ● Mauve

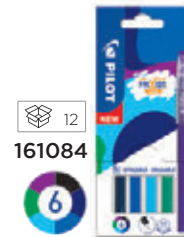
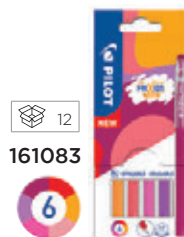
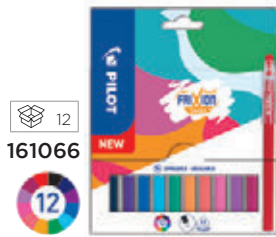

M Pointe conique moyenne
Bille : 0.7 mm. tracé : 0,35 mm



FriXion Ball en pointe conique moyenne : la version originale.
Ecrivez, supprimez et recommencez sans gomme ni effaceur.

	20596 ● Noir	20598 ● Vert	79193 ● Bordeaux	20599 ● Violet	81969 ● Orange abricot
	20594 ● Bleu	81972 ● Bleu ciel	20602 ● Turquoise	81971 ● Mauve	34551 ● Vert pomme
	20597 ● Rouge	28303 ● Rose	81970 ● Rose Corail	28304 ● Orange	

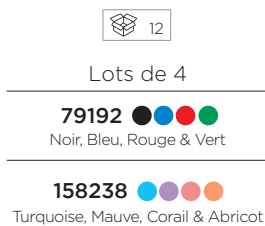

F Pointe conique fine
Bille : 0.5 mm. tracé : 0,25 mm



FriXion Ball dans sa version «pointe fine». Idéal pour l'apprentissage.

	81998 ● Noir	82000 ● Bleu	81999 ● Rouge	82001 ● Vert
--	--------------	--------------	---------------	--------------



F Pointe fine précision
Bille : 0.5 mm. tracé : 0,25 mm



FriXion dans sa nouvelle version «pointe fine précision».
Nouvelle pointe, toujours aussi précise et encore plus confortable.

	35508 ● Noir	35509 ● Rouge	35512 ● Turquoise	35513 ● Violet
	35510 ● Bleu	35511 ● Vert	35514 ● Rose	

*de plastique recyclé, hors recharge et composants non plastiques.

NOUVEAU

Le premier stylo FriXion fabriqué en France.



Pointe conique moyenne
Bille : 0.7 mm. tracé : 0,35 mm



Corps Noir mat, Forme ergonomique.



- | | |
|---------------|----------------|
| 170606 ● Noir | 170608 ● Rouge |
| 170607 ● Bleu | 170609 ● Vert |



*de plastique recyclé, hors recharge et composants non plastiques, ce qui représente 56% du poids total du produit hors emballage.



Pointe conique moyenne
Bille : 0.7 mm. tracé : 0,35 mm



FriXion dans sa version rétractable.



- | | | |
|---------------|--------------------|------------------|
| 37537 ● Noir | 410018 ● Bleu nuit | 161058 ● Abricot |
| 37536 ● Bleu | 37538 ● Rose | 161057 ● Corail |
| 37540 ● Rouge | 37541 ● Turquoise | 161059 ● Mauve |
| 37542 ● Vert | 37543 ● Violet | |



- 79194 ●●●●
Noir, Bleu, Rouge & Vert



Bonus pack de 12 stylos + 12 recharges

dont 6 offertes



- 161061 ● Noir
161060 ● Bleu



Pointe conique fine
Bille : 0.5 mm. tracé : 0,25 mm



FriXion Clicker dans sa version Pointe Fine.



- | | | | |
|--------------|--------------|---------------|--------------|
| 81979 ● Noir | 81981 ● Bleu | 81980 ● Rouge | 81982 ● Vert |
|--------------|--------------|---------------|--------------|



Pointe fine précision
Bille : 0.5 mm. tracé : 0,25 mm



FriXion Point dans sa version rétractable. Nouvelle pointe, toujours aussi précise et encore plus confortable.



- | | | | | |
|---------------|---------------|----------------|---------------|--------------------|
| 158246 ● Noir | 158248 ● Bleu | 158247 ● Rouge | 158249 ● Vert | 158250 ● Bleu nuit |
|---------------|---------------|----------------|---------------|--------------------|

- 165219 ●●●●
Noir, Bleu, Rouge & Bleu Nuit



Faites **30%** d'économie en rechargeant



Pointe conique moyenne
Bille : 0.7 mm. tracé : 0,35 mm

Format économique x6



Etuis X3 recharges

Etuis X6 recharges

- | | | |
|-------------------|---------------------|-------------------------------|
| 27603 ● Noir | 29284 ● Rose | 79196 ● Noir |
| 27602 ● Bleu | 81975 ● Rose Corail | 79195 ● Bleu |
| 27604 ● Rouge | 81977 ● Bleu Ciel | 79197 ● Assortis 3B/1N /1R/1V |
| 27605 ● Vert | 79198 ● Bordeaux | |
| 26905 ● Violet | 81976 ● Mauve | |
| 26851 ● Turquoise | 81974 ● Abricot | |



Pointe conique fine
Bille : 0.5 mm. tracé : 0,25 mm



Etuis X3 recharges

- | |
|---------------|
| 81987 ● Noir |
| 81989 ● Bleu |
| 81988 ● Rouge |
| 81990 ● Vert |



Pointe fine précision
Bille : 0.5 mm. tracé : 0,25 mm



Etuis X3 recharges

- | |
|-------------------|
| 35517 ● Noir |
| 35519 ● Bleu |
| 35518 ● Rouge |
| 35520 ● Vert |
| 35522 ● Violet |
| 35521 ● Turquoise |
| 35523 ● Rose |

STYLOS RÉTRACTABLES, RECHARGEABLES

RECHARGES

uni-ball

Nouveau

DÉSORMAIS FABRIQUÉS À PARTIR DE PLASTIQUE RECYCLÉ!

eye

JETSTREAM SPORT

sigNo 207



Eco Mark
certified



RECHARGEABLE



Eco Mark
certified



RECHARGEABLE



uni
MITSUBISHI PENCIL

*hors consommables

ROLLERS ENCRE LIQUIDE

uni-ball

0,5 mm

1



Roller Eye fine UB-157 0,5 mm

CODE	COLORIS		
12484	Vert	-	1
79120	Turquoise	1	12

CODE	COLORIS		
79123	Rose	1	12
79126	Violet	1	12

Boîte de 16 rollers + 4 rollers gratuits

CODE	COLORIS		
165356	Bleu	-	1
165355	Noir	-	1

2



3



ROLLER EYE

Pointe métal. Encre liquide à pigmentation. Résiste à l'eau et à la lumière. Encre infalsifiable. Niveau d'encre visible. Régulateur de débit. Corps argent métal. Capuchon avec clip métal.

uni-ball

N

CODE	COLORIS		
170651	● UB157E	-	12
170652	Bleu	-	12
170653	Rouge	-	12
170654	Vert	-	12
170655	Orange	-	12
170656	Vert clair	-	12
170657	Bleu Turquoise	-	12
170658	Violet	-	12
170659	Rose	-	12
170660	Pourpre	-	12



ROLLER ENCRE LIQUIDE ECRITURE MOYENNE UNIBALL EYE POINTE METAL NOIR

Roller encre liquide uni-ball EYE UB157E FABRIQUE A PARTIR DE 70% DE MATERIAUX RECYCLES Technologie uni-flow®: écriture propre et continue jusqu'à la dernière goutte Glisse parfaite Couleurs intenses et profondes Idéal pour les amateurs de dessins, bullet journals et autres activités artistiques Vos écrits 100% sécurisés grâce à l'encre infalsifiable SUPER INK®: résiste à l'eau et aux solvants, conserve son intensité dans le temps Pointe en acier inoxydable

uni-ball

N

CODE	COLORIS		
170661	● UB150/10E	-	12
170662	Bleu	-	12
170663	Rouge	-	12



uni-ball

N

CODE	COLORIS		
170664	● UB150E	-	12
170665	Bleu	-	12
170666	Rouge	-	12
170667	Vert	-	12



ROLLER ENCRE LIQUIDE ECRITURE LARGE UNIBALL EYE POINTE METAL NOIR

Roller encre liquide uni-ball EYE UB150/10E FABRIQUE A PARTIR DE 70% DE MATERIAUX RECYCLES Technologie uni-flow®: écriture propre et continue jusqu'à la dernière goutte Glisse parfaite Couleurs intenses et profondes Idéal pour les amateurs de dessins, bullet journals et autres activités artistiques Vos écrits 100% sécurisés grâce à l'encre infalsifiable SUPER INK®: résiste à l'eau et aux solvants, conserve son intensité dans le temps Pointe en acier inoxydable

ROLLER ENCRE LIQUIDE ECRITURE FINE UNIBALL EYE POINTE METAL NOIR

Roller encre liquide uni-ball EYE UB150E FABRIQUE A PARTIR DE 70% DE MATERIAUX RECYCLES Technologie uni-flow®: écriture propre et continue jusqu'à la dernière goutte Glisse parfaite Couleurs intenses et profondes Idéal pour les amateurs de dessins, bullet journals et autres activités artistiques Vos écrits 100% sécurisés grâce à l'encre infalsifiable SUPER INK®: résiste à l'eau et aux solvants, conserve son intensité dans le temps Pointe en acier inoxydable

uni-ball

0,5 mm

1



CODE	COLORIS		
14555	Bleu	1	12
14556	Noir	1	12
14717	Bleu/noir	1	12
30602	Rouge	1	12

Recharge

CODE	COLORIS		
407367	Bleu	1	12
407368	Noir	1	12

2

3



ROLLER UB-200 VISION ÉLITE SPÉCIAL AVION

Roller rechargeable à encre liquide pigmentée, régulateur de débit, niveau visible, bille indéformable. Pointe moyenne. Tracé de 0,5 mm. Corps luxe gris nacré, grip translucide strié, système anti-fuites.



UNITÉ MINIMUM DE VENTE.



CARTON VERT = CONDITIONNÉ PAR (VENTE UNITAIRE SOUS CONDITION).





Encre liquide : fluidité de l'écriture

Niveau d'encre visible : évite les pannes sèches

Régulateur d'encre : débit d'encre constant

Démarrage instantané, ne sèche pas



Vball 0.5 0.7 1.0

Roller à encre liquide. Régulateur d'encre pour un débit d'encre constant de la 1^{ère} jusqu'à la dernière goutte. Confort d'écriture et couleurs lumineuses. Clip métal.



ECOPACK 16 STYLOS
+
4 STYLOS OFFERTS

V-BALL 05	POINTE FINE : 0,5 mm TRACÉ : 0,3 mm
COLORIS / CODE	
●11323	12
●11322	12
●11324	12
●12489	12
●229223	12
●229222	12
●229224	12
30601 / Pochette x4 ●●●●	
●83155	ECOPACK 20 Rollers dont 4 offerts 20% d'économie
●83154	

V-BALL 07	POINTE MOYENNE : 0,7 mm TRACÉ : 0,5 mm
COLORIS / CODE	
●11567	12
●11566	12
●11568	12
●98846	12
30652 / Pochette x4 ●●●●	
●83157	ECOPACK 20 Rollers dont 4 offerts 20% d'économie
●83156	

V-BALL 10	POINTE LARGE : 1,0 mm TRACÉ : 0,7 mm
COLORIS / CODE	
●10132	12
●10134	12
●10133	12
●10135	12



POINTE CONIQUE

V BALL GRIP

Le célèbre roller encre liquide V-Ball avec Grip intégré pour un plus grand confort d'écriture !

V-BALL GRIP 05	POINTE FINE : 0,5 mm TRACÉ : 0,3 mm
COLORIS / CODE	
●98872	-
●98873	-
●76161	12

V-BALL GRIP 07	POINTE MOYENNE : 0,7 mm TRACÉ : 0,5 mm
COLORIS / CODE	
●14550	12
●14549	12
●14551	12

V-BALL GRIP 10	POINTE LARGE : 1,0 mm TRACÉ : 0,7 mm
COLORIS / CODE	
●26849	12
●26848	12
●26850	12



V5/V7

FABRIQUÉS EN FRANCE

Roller à encre liquide équipé d'une pointe aiguille pour un tracé précis. Régulateur d'encre pour un débit d'encre constant de la 1^{ère} jusqu'à la dernière goutte. Confort d'écriture et couleurs lumineuses. Clip métal.



V5	POINTE FINE : 0,5 mm TRACÉ : 0,3 mm
COLORIS / CODE	
●13879 ●13878 ●13880 ●13877	12
●11067 ●11068 ●11069	12
14709 / Pochette x4 ●●●●	

V7	POINTE MOYENNE : 0,7 mm TRACÉ : 0,5 mm
COLORIS / CODE	
●11326 ●11325 ●11327 ●12772	12
14710 / Pochette x4 ●●●●	

*CO₂ compensé - Produit



POINTE AIGUILLE

V5/V7 HI-TECPOINT CARTRIDGE SYSTEM



Le fameux V5/V7 en version rechargeable. Plus économique et plus écologique, il est fabriqué à partir de 72% de plastique recyclé.

OFFRE ÉCONOMIQUE
10 ROLLERS + 30 RECHARGES
dont **15** recharges OFFERTES



V5	POINTE FINE : 0,5 mm TRACÉ : 0,3 mm
COLORIS / CODE	
●40631 ●40630 ●40632 ●40637	10
●158257 Greenpack 10 stylos ●158258 +10 sets de 3 recharges dont 50% offerts	

V7	POINTE MOYENNE : 0,7 mm TRACÉ : 0,5 mm
COLORIS / CODE	
●40639 ●40638 ●40640	10
●158259 Greenpack 10 stylos ●158260 +10 sets de 3 recharges dont 50% offerts	



SET DE 3 RECHARGES
COLORIS / CODE
●40643 ●40642
●40644 ●40645

*Fabriqués à partir de 72% de plastiques recyclés. Hors éléments consommables.

V5/V7/V10 Grip

Les célèbres rollers encre liquide V5/V7 avec Grip intégré pour un plus grand confort d'écriture ! Régulateur de débit d'encre. Non rechargeable.

V5 GRIP	POINTE FINE : 0,5 mm TRACÉ : 0,3 mm
COLORIS / CODE	
●31961	12
●31960	12
●31973	12

V7 GRIP	POINTE MOYENNE : 0,7 mm TRACÉ : 0,5 mm
COLORIS / CODE	
●31978	12
●31975	12
●31981	12

V10 GRIP	POINTE LARGE : 1,0 mm TRACÉ : 0,7 mm
COLORIS / CODE	
●19124	12
●19123	12
●19125	12



ROLLERS ENCRE LIQUIDE

uni-ball

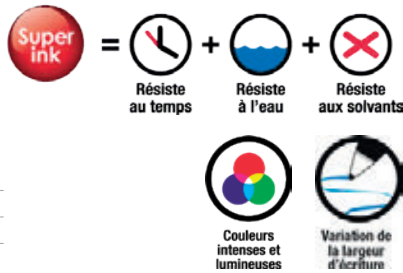

0,5 mm

CODE	COLORIS		
10370	Bleu	1	12
10369	Noir	1	12

ROLLER UNIBALL AIR

Sensation de liberté et de douceur. Possibilité d'écrire dans toutes les positions et tous les angles. Pointe en acétal-plastique (PP/PC). Bille en carbure de tungstène. Variation de la largeur d'écriture : s'adapte à votre écriture, selon l'angle, la pression et la force exercées. Encre liquide super ink durable : pigments inaltérables, permanents, résistant à l'eau et à la lumière. Pointe 0,7 mm. Tracé de 0,5 mm. Encre lumineuse.

ROLLERS ENCRE GEL - NON RÉTRACTABLES

uni-ball

0,8 mm

Tracé de 0,8 mm

CODE	COLORIS		
47910	Bleu	1	12
47909	Noir	1	12
47911	Rouge	1	12
13197	Or	1	12
13198	Argent	1	12
164376	Bronze	1	12
26839	Blanc	1	12

Rollers fantaisie

	CODE	COLORIS		
①	605566	5 coloris pailletés : bleu, or, orange, rose, vert	-	12
②	605565	5 coloris métallisés : or, argent, bronze, bleu, rouge	-	6
③	605564	5 coloris pastel : blanc, bleu, orange, rose, violet pastel	-	6



*Rechargeable



Recharge

CODE	COLORIS	DÉSIGNATION		
407369	Bleu	UM153 Signo broad UMR10	1	12
30631	Noir	Gel Impact	1	12

ROLLER SIGNO BROAD

Stylo-bille à encre gel pigmentée inaltérable. Grip caoutchouté de la couleur de l'encre. Pointe 1 mm. Encre résistante à l'eau et à la lumière. Permet l'écriture sur papier couché, couleur, blanc, noir, sur le tissu, les photos, etc. Idéal pour les cartons d'invitation, les décorations de Noël, le scrapbooking, etc.

uni-ball

N

CODE		
605567	1	6

ROLLER SIGNO BROAD

Stylo-bille à encre gel pigmentée inaltérable. Grip caoutchouté de la couleur de l'encre. Pointe 1 mm. Encre résistante à l'eau et à la lumière. Permet l'écriture sur papier couché, couleur, blanc, noir, sur le tissu, les photos, etc. Idéal pour les cartons d'invitation, les décorations de Noël, le scrapbooking, etc. Coloris assortis. Pochette de 4 rollers encre gel creatif assortis.



uni-ball



0,5 mm

CODE	COLORIS		
14514	Bleu	1	12
14515	Noir	1	12

Recharge

CODE	COLORIS		
26903	Bleu	1	12
26904	Noir	1	12

ROLLER JETSTREAM

Design haut de gamme, encre révolutionnaire ultra fluide, séchage immédiat. Grip antiglisse, agrafe métal. Roller rechargeable. Pointe moyenne. Tracé de 0,5 mm.

PILOT



CODE	COLORIS		
30534	Bleu	1	12
30535	Noir	1	12
30536	Rouge	1	12

0,2 mm

ROLLER G-TEC-C4

Roller à encre gel, corps translucide, pointe extra fine. Tracé de 0,2 mm.

Pentel

recyclé

0,35 mm

CODE	ENCRE		
161008	Bleue	-	12
161009	Noire	-	12
161010	Rouge	-	12
161011	Verte	-	12



ROLLER ENERGEL BL417R

Roller gel écologique rechargeable. Fabriqué à partir de 96% de matières recyclées post-consommation. Ces matières issues d'objets utilisés, sont nettoyés puis recyclées afin de concevoir un nouveau produit. Séchage très rapide de l'encre, idéal pour les gauchers. Encre fluide et lumineuse, grand confort et douceur d'écriture. Ne fuit pas, ne bave pas. Corps bleu avec capuchon. Pointe 0,7 mm. Tracé de 0,35 mm.

PILOT

CODE	COLORIS		
76158	Bleu	1	12
76156	Noir	1	12
76159	Rouge	1	12



0,3 mm

ROLLER G-1

Roller à encre gel. Bille en carbure de tungstène indéformable et inusable. Large grip caoutchouté confortable. Pointe fine 0,5 mm. Tracé 0,3 mm. Corps transparent.



UNITÉ MINIMUM DE VENTE.



CARTON VERT = CONDITIONNÉ PAR (VENTE UNITAIRE SOUS CONDITION).





ÉCRITURE ET CORRECTION

ROLLERS ENCRE GEL - NON RÉTRACTABLES



Écriture fine 0,3 mm G1 5

CODE	COLORIS		
11469	● Bleu	1	12
11470	● Noir	1	12
11471	● Rouge	1	12



Écriture moyenne 0,5 mm G1 7

CODE	COLORIS		
98840	● Bleu	1	12
98839	● Noir	1	12
98841	● Rouge	1	12



ROLLER G1

Roller à encre gel, corps translucide. Coloris denses.

ROLLERS ENCRE GEL RÉTRACTABLES



BL 77 : pointe moyenne 0,7 mm Tracé 0,35 mm



CODE	COLORIS		
407414	● Bleu	1	12
① 407412	● Noir	1	12
② 407413	● Rouge	1	12
10259	● Vert	1	12



BL 80 : pointe large 1 mm Tracé 0,5 mm

CODE	COLORIS		
76297	● Bleu	1	12
76296	● Noir	1	12

Recharge BL 80

CODE	COLORIS		
76301	● Bleu	1	12
76295	● Noir	1	12
76303	● Rouge	1	12



ROLLER ENERGEL

Roller gel rétractable et rechargeable. Pointe métal, grip caoutchouc confort, agrafe métal. Encre longue durée et séchage rapide sur le support. Ne fuit pas, ne bave pas. Idéal pour les gauchers. Écriture douce et confortable. Encre fluide et lumineuse. Utilisez les recharges LR7.



CODE	COLORIS		
407418	● Bleu	1	12
407416	● Noir	1	12
407417	● Rouge	1	12

ROLLER ENERGEL X BL107

Roller gel rétractable et rechargeable. Grip caoutchouc confort, agrafe plastique. Ne fuit pas, ne bave pas. Utilisez des recharges LR7. Pointe métal 0,7 mm. Tracé 0,35 mm. Encre longue durée et séchage rapide sur le support. Écriture douce et confortable. Encre fluide et lumineuse. Fabriqué avec 84% de matériel recyclé.



CODE	COLORIS		
170668	● Noir	-	12
170669	● Bleu	-	12
170670	● Rouge	-	12

ROLLER RETRACTABLE ECRITURE MOYENNE UNIBALL JETSTREAM MIX NOIR

Roller hybride rétractable SX150E FABRIQUE A PARTIR DE 81% DE MATERIAUX RECYCLES Technologie et encre Jetstream® : glisse parfaite et séchage instantané Écriture intensive sans effort Idéal gauchers Fun et pratique : couleur du stylo de la couleur de l'encre Grip anti-dérapant pour une meilleure prise en main Pointe en acier inoxydable



Écriture moyenne 0,5 mm

CODE	COLORIS		
25039	● Bleu	1	12
25040	● Noir	1	12

ROLLER JETSTREAM RT

Design haut de gamme. Rétractable. Grip antiglisse sur l'intégralité du corps, agrafe métal. Encre révolutionnaire ultra fluide. Séchage de l'encre immédiat.



Écriture large 0,8 mm

CODE	COLORIS		
26813	● Bleu	1	12
26814	● Noir	1	12
26815	● Rouge	-	1



CODE	COLORIS		
64461	● Bleu	1	12
64462	● Noir	1	12
64463	● Rouge	1	12
72416	● Vert	1	12

CODE	COLORIS		
72419	● Rose	1	12
72418	● Bleu turquoise	1	12
72417	● Violet	1	12

ROLLER GELOCITY QUICK DRY

Encre à séchage rapide. Grip caoutchouc le long du corps. Pointe 0,7 mm. Coloris vifs.



ROLLERS ENCRE GEL RÉTRACTABLES

uni-ball



CODE	COLORIS		
170671	Classic	-	1
170672	Organic	-	1
170673	Neon	-	1
170674	Electric	-	1

POCHETTE ROLLER ENCRE GEL ONE 0,7MM UNIBALL ONE ASSORTIS

Roller encres Gelclip trombone métal ultra solide à large ouverture. Design minimaliste et épuré. Couleurs intenses et lumineuses. Écriture fluide haute définition - Grip lisse et tendre 0,7 mm - Écriture moyenne Rechargeable



uni-ball



CODE	COLORIS		
170675	● Noir	-	12
170676	● Bleu	-	12
170677	● Rouge	-	12
170678	● Vert	-	12

ROLLER ENCRE GEL RETRACTABLE ECRITURE MOYENNE PLASTIQUE RECYCLE UNIBALL SIGNO NOIR

Rollers uni-ball SIGNO 207E
FABRIQUE A PARTIR DE 72% DE MATERIAUX RECYCLES Douceur d'écriture et séchage ultra rapide ! Roller encres gel Super Ink : pigments inaltérables, permanent, résiste à l'eau et à la lumière. Luminosité des couleurs. Couleurs stables et durables. Longueur d'écriture optimisée. Écriture inclinable à 45° sans gratter le papier. Pointe 0,7 mm, écriture moyenne.

uni-ball



Boîte de 12 + 12 recharges UMR87 dont 6 offertes

	CODE	COLORIS		
1	165360	● Bleu	-	1
2	165359	● Noir	-	1

ROLLER SIGNO 207

Rétractable et rechargeable. Pointe métal. Encre résistante à l'eau et à la lumière. Séchage de l'encre rapide. Grip ergonomique.

ROLLERS ENCRE GEL RÉTRACTABLES



Stylo-bille



CODE	COLORIS		
78669	● Bleu	1	12
78668	● Noir	1	12
78670	● Rouge	1	12

ROLLER GELOCITY ORIGINAL

Rétractable et rechargeable. Encre non effaçable. Douceur d'écriture. Corps transparent : niveau d'encre visible. Grip caoutchouc confortable. Pointe moyenne 0,7 mm. Tracé de 0,35 mm.

STYLOS-BILLES ANTIBACTÉRIENS

Q-CONNECT®



CODE		
169002	-	1

STYLO-BILLE ANTIBACTÉRIEN MULTIFONCTION

Stylo-bille antibactérien multifonction avec pulvérisateur 3 ml et pointeur écran tactile. Encre bleue.



UNITÉ MINIMUM DE VENTE.



CARTON VERT = CONDITIONNÉ PAR (VENTE UNITAIRE SOUS CONDITION).

ÉCRITURE ET CORRECTION





Pensez, Créez.
Il s'occupe du reste.

Tellement fluide qu'il écrit aussi vite que vous pensez.

Société BIC - 92611 Clichy Cedex - S.A. au capital de 170 669 688,78€ - 552 008 443 RCS Nanterre.

ATLANTIS



SOFT - ECRITURE DOUCE

CLASSIQUE

1 boîte x 12 BIC® Atlantis® noir ou bleu achetée
1 blister Tipp-Ex Easy Refill et sa recharge OFFERTS





40612	Atlantis soft - pointe moyenne - bleu
168494	Recharge Atlantis Soft - pointe moyenne - bleu - blister x2
40613	Atlantis soft - pointe moyenne - noir
168495	Recharge Atlantis Soft - pointe moyenne - noir - blister x2

13000	Atlantis classique - pointe moyenne - noir
13001	Atlantis classique - pointe moyenne - bleu
13002	Atlantis classique - pointe moyenne - rouge
13003	Atlantis classique - pointe moyenne - vert
80619	Atlantis classique - pointe moyenne - bleu + correction
80620	Atlantis classique - pointe moyenne - noir + correction
76724	Recharge Atlantis classique - pointe moyenne - noir-blister x2

M10



Fabriqué en France



16512	M10 Clic - bleu
16513	M10 Clic - noir
16514	M10 Clic - rouge
30584	M10 Clic - vert
39871	M10 Clic - noir pack 90+10
39870	M10 Clic - bleu pack 90+10

CLIC STIC



*62% plastique recyclé à l'exception du système d'encre



34479	Clic Stic Ecolution - bleu
34480	Clic Stic Ecolution - noir

SOFT FEEL



11169	Softfeel Clic - bleu
11170	Softfeel Clic - noir
11171	Softfeel Clic - rouge

Stylo-bille
& stylet



165137	Stylet Antimicrobial - bleu x12
165140	Clic stic Antimicrobial - noir x20
165141	Clic stic Antimicrobial - bleu x20

**ANTIMICROBIAL
TECH**

CONTIENT UNE PROTECTION QUI
SUPPRIME LE DÉVELOPPEMENT
DES MICROBES SUR
LE STYLO

vous en donne toujours plus !



STYLOS-BILLE NON RÉTRACTABLES



1	CODE	COLORIS	DÉSIGNATION		
	160375	● Bleu	2 recharges d'encre bleue incluses	-	1
	160376	● Noir	2 recharges d'encre noire incluses	-	1

Recharges

2	CODE	COLORIS	DÉSIGNATION		
	165139	● Bleu	Set de 3 recharges	-	1
	165138	● Noir	Set de 3 recharges	-	1

STYLO-BILLE CRISTAL RENEW

Rechargeable. Corps métal couleur argent, capuchon en matière recyclée de la couleur du corps. Pointe moyenne 1 mm. Tracé de 0,3 mm. Longueur d'écriture : 3 km. 2 recharges d'encre incluses. Étui en carton.



CODE	COLORIS		
45455	● Bleu	1	50
45453	● Noir	1	50
168493	● Rouge	-	50

STYLO-BILLE CRISTAL SOFT ÉCRITURE MOYENNE

Stylo-bille indéformable, capuchon de la couleur de l'encre. Écriture large. Tracé de 0,8 mm.



Bic Cristal Écriture moyenne 0,5 mm



CODE	COLORIS		
16459	● Bleu	1	50
16460	● Noir	1	50
16461	● Rouge	1	50
16462	● Vert	1	50



Pack 90+10 gratuits

CODE	COLORIS		
39965	● Bleu	-	1
39966	● Noir	-	1



STYLO-BILLE CRISTAL ÉCRITURE MOYENNE

Stylo-bille indéformable, capuchon de la couleur de l'encre. Pointe moyenne. Tracé de 0,5 mm.



CODE	COLORIS		
36135	● Noir	1	60
36134	● Bleu	1	60

STYLO-BILLE ÉVOLUTIONS ROUND

Fabriquée à partir de 74 % de matière recyclée. Corps fin et léger. Embout et capuchon de la couleur de l'encre. Pointe moyenne. Tracé de 0,5 mm.



Bic Cristal Écriture fine 0,4 mm

CODE	COLORIS		
27599	● Noir	1	50
27598	● Bleu	1	50
27600	● Rouge	1	50
27601	● Vert	1	50

STYLO-BILLE CRISTAL ÉCRITURE FINE

Stylo-bille indéformable, capuchon de la couleur de l'encre. Écriture moyenne. Tracé de 0,4 mm.



UNITÉ MINIMUM DE VENTE.



CARTON VERT = CONDITIONNÉ PAR (VENTE UNITAIRE SOUS CONDITION).



CODE	COLORIS		
45523	● Bleu	1	10
45522	● Noir	1	10
45526	● Rouge	1	10

- 1 **160946** Coloris assortis : noir, rouge, rose, violet, bleu et vert clair - 1
- 2 **160947** Coloris assortis : noir, rouge, bleu, jaune, marron, orange, rose, violet, bleu clair et vert clair - 1



STYLO-BILLE SLIDER EDGE

Corps triangulaire caoutchouté. Capuchon à la couleur de l'encre. Bille à technologie Viscoglide pour une écriture douce et fluide. Pointe acier inoxydable. Encre noire indélébile selon norme ISO 12757-2. Fabrication neutre en CO2. Pointe large. Tracé de 1 mm.



Écriture fine 0,3 mm

CODE	COLORIS		
11018	● Bleu	1	12
11017	● Noir	1	12
11019	● Rouge	1	12
11020	● Vert	1	12



Écriture moyenne 0,5 mm

CODE	COLORIS		
30577	● Bleu	1	12
30578	● Noir	1	12
30579	● Rouge	1	12



STYLO-BILLE BP-S

Corps translucide de la couleur de l'encre, pointe indéformable. Rechargeable.



CODE	COLORIS		
17810	● Bleu	1	50
17811	● Noir	1	50

CODE	COLORIS		
17812	● Rouge	1	50
17813	● Vert	1	50



STYLO-BILLE TRANSPARENT

Pointe moyenne de 1 mm. Capuchon de la couleur de l'encre avec ventilation. Corps transparent permettant de voir le niveau de l'encre. Grande facilité d'écriture. Longévité : 2-3 ans.



Pointe fine 0,22 mm

CODE	COLORIS		
72521	● Bleu	1	12
72520	● Noir	1	12

Pointe moyenne 0,27 mm

CODE	COLORIS		
72525	● Bleu	1	12
72524	● Noir	1	12
72526	● Rouge	1	12
72527	● Vert	1	12
158241	● Rose fluo	-	12
158242	● Turquoise	-	12

Pointe extra large 0,35 mm

CODE	COLORIS		
72534	● Bleu	1	12
72532	● Noir	1	12
72533	● Rouge	1	12
72535	● Vert	1	12

STYLO-BILLE SUPER GRIP G

Rechargeable. Grip ergonomique caoutchouté. Corps de la couleur de l'encre. Séchage rapide.



CODE	COLORIS		
44063	● Bleu	1	10
44062	● Noir	1	10
44064	● Rouge	1	10

STYLO-BILLE GEL PEN

Stylo-bille à encre gel avec grip en caoutchouc pour plus de confort et de contrôle de l'écriture. Corps transparent pour visualiser le niveau de l'encre. Longueur d'écriture : 200 m minimum. Pointe 0,7 mm. Tracé de 0,5 mm.



CODE	COLORIS		
932595	● Bleu	1	12
932596	● Rouge	1	12

STYLO-BILLE GRIP TRANSPARENT

Stylo-bille transparent avec grip en caoutchouc pour plus de confort et contrôle de l'écriture. Agrafe de la couleur de l'encre. Corps transparent pour visualiser le niveau de l'encre. Pointe moyenne de 0,7 mm. Tracé de 0,4 mm.



STYLOS-BILLE NON RÉTRACTABLES

Paper Mate



CODE	COLORIS		
409626	● Bleu	1	12
409624	● Noir	1	12



STYLO-BILLE FLEXGRIP ULTRA

Écriture fluide et confortable. Corps caoutchouté et zone de préhension texturée. Pointe moyenne polyvalente 1 mm. Clip pratique pour fixer le stylo à un agenda ou un carnet, pour un rangement et un transport faciles.

Paper Mate



CODE	COLORIS		
167033	● Bleu	-	12
167032	● Noir	-	12
167034	● Rouge	-	12



STYLO-BILLE REPLAY

Stylo à bille effaçable. Nouveau design pour le replay avec le spécial "40th" pointe indéformable, gomme large sertie sur le capuchon, encre permanente après 24 heures. Couleur du corps de la couleur de l'encre, pointe moyenne, tracé 0,7 mm. Produit certifié FSC.

Paper Mate



CODE	COLORIS	DÉSIGNATION		
1 604534	● Bleu	Boîte de 50	-	1
2 604535	● Noir	Boîte de 50	-	1
3 159374	Bleu (3), noir (3) et rouge (2)	Boîte packbordable de 8	-	1

STYLO-BILLE KILOMETRICO

Fabriqué à 80% en matière recyclée. Capuchon et embout à la couleur de l'encre. Pointe moyenne 1 mm. Encre ultra-douce.

Pentel



CODE	COLORIS		
02964	● Bleu	1	12
02962	● Noir	1	12
02963	● Rouge	1	12
02965	● Vert	1	12
02966	● Orange	1	12
02967	● Rose	1	12
02968	● Bleu ciel	1	12
02969	● Violet	1	12

STYLO-BILLE FEEL-IT

Stylo-bille à capuchon. Encre à faible viscosité, écriture douce et fluide. Grip caoutchouc confort. Pointe moyenne de 0,7 mm. Tracé de 0,2 mm. Corps transparent de la couleur de l'encre.

Paper Mate



CODE	COLORIS		
40618	● Bleu	1	50
40619	● Noir	1	50
40621	● Rouge	1	50
40620	● Vert	1	50
1 40625	● Bleu. Pack 80 + 20 gratuits	-	1
2 40626	● Noir. Pack 80 + 20 gratuits	-	1

STYLO-BILLE INKJOY 100

Encre ultra-fluide pour exprimer librement vos pensées et laisser le stylo courir sur le papier. L'encre colorée dans des teintes vives apporte de la gaieté à chaque page. Fiable et fluide pour tracer des lignes nettes du début à la fin. La pointe moyenne de 1 mm répartit parfaitement l'encre. Tracé de 0,7 mm.

Pentel



CODE	COLORIS		
164903	● Bleu	-	12
164902	● Noir	-	12

STYLO-BILLE SUPERB ANTIBACTÉRIAL+

Stylo-bille rechargeable contenant une substance antibactérienne incorporée dans la matière plastique (particules d'ions argent ayant la propriété biocide antibactérienne), détruisant rapidement les bactéries déposées à la surface du produit et empêchant leur prolifération. Effet antibactérien efficace. Testé suivant la norme ISO22196. Embout et indicateur à la couleur de l'encre. Durée d'écriture jusqu'à 1200 m. Bille en carbure de tungstène haute résistance.

ÉCRITURE ET CORRECTION



UNITÉ MINIMUM DE VENTE.



CARTON VERT = CONDITIONNÉ PAR (VENTE UNITAIRE SOUS CONDITION).



ÉCRITURE ET CORRECTION

STYLOS-BILLE SUR SOCLE ET RÉTRACTABLES

Q-CONNECT®



CODE 935530 - 1



STYLO-BILLE SUR SOCLE

Support adhésif, parfaite adhérence à sa base. Chaîne plastique. Encre bleue. Tracé de 0,7 mm.

Q-CONNECT®



CODE	DÉSIGNATION	ENCRE	🌱	📦
38791	Bille sur socle	Bleue	-	1
34418	Recharge	Bleue	1	10
44067	Recharge	Noire	1	10



STYLO-BILLE SUR SOCLE

Rechargeable. Socle plastique lesté, chaînette nickelée. Stylo-bille équipé de 4 recharges. Corps noir. Pointe moyenne. Tracé de 0,5 mm.

STYLOS-BILLE RÉTRACTABLES



CODE	COLORIS	🌱	📦
79000	● Bleu	1	5
78998	● Noir	1	5
78999	● Rouge	1	5



STYLO À BILLE SLIDER RAVE XB

Technologie Viscoglide® pour une écriture douce et fluide. Épaisseur de trait extra large (XB). Encre indélébile selon la norme ISO 12757-2 (sauf rouge). Recharge géante interchangeable Slider 755 XB avec pointe en acier inoxydable résistante à l'usure. Séchage rapide. Ne bave pas, même au passage du surligneur. Corps caoutchouté.

Q-CONNECT®



CODE	COLORIS	🌱	📦
34421	● Bleu	1	12
34422	● Noir	1	12
34423	● Rouge	1	12



STYLO-BILLE LAMBDA

Stylo-bille rétractable avec corps strié gainé en caoutchouc pour un effet anti-glisse et un confort d'écriture maximal. Pointe moyenne. Tracé de 0,7 mm.

uni-ball



Stylo-bille, tracé 0,7 mm

CODE	COLORIS	🌱	📦
02971	● Bleu	1	12
02972	● Noir	1	12



Recharge

CODE	COLORIS	🌱	📦
407364	● Bleu	1	10
407365	● Noir	1	10

STYLO-BILLE UNI BALL POWERTANK

Stylo-bille rétractable avec grip. Écrit dans toutes les positions. Écrit sous la pluie, sur papier mouillé, etc. Pointe moyenne 1 mm. Tracé de 0,7 mm. Rechargeable.

Q-CONNECT®



CODE	COLORIS	🌱	📦
29191	● Bleu	1	10
29192	● Noir	1	10
29193	● Rouge	1	10



STYLO-BILLE RÉTRACTABLE

Rétractable. Stylo-bille avec clip et grip de préhension de la couleur de l'encre. Pointe moyenne de 1 mm. Tracé de 0,7 mm. Longueur d'écriture : 1500 m.

STABLO



Stylo-bille, tracé de 0,5 mm

CODE	COLORIS	🌱	📦
44897	● Bleu	1	10
44898	● Noir	1	10

Recharge

CODE	COLORIS	🌱	📦
407477	● Bleu	1	10
407478	● Noir	1	10

STYLO-BILLE POINTBALL

Stylo-bille rétractable et rechargeable. Fabriqué à 79% en plastique recyclé. Longueur d'écriture XXL : jusqu'à 3500 m. Corps avec grip antidérapant. Tracé extra doux de 0,5 mm.



Q-CONNECT®



CODE	🌱	📦
155272	1	12

STYLO-BILLE BIODÉGRADABLE

Stylo-bille rétractable avec encre à base d'huile. Écologique, corps en plastique totalement biodégradable. Encre bleue. Pointe de 0,7 mm. Tracé de 0,5 mm.



CODE	🌱	📦
34416	1	12

STYLO-BILLE SIGMA

Stylo-bille rétractable à encre gel, séchage rapide. Pointe métal. Corps en plastique translucide. Grip antidérapant pour plus de confort. Pointe moyenne de 0,7 mm. Tracé de 0,5 mm. Coloris noir.



STYLOS-BILLE RÉTRACTABLES

PILOT

0,3
mm

CODE	COLORIS	🌱	📦
11919	● Bleu	1	12
11920	● Noir	1	12

CODE	COLORIS	🌱	📦
11921	● Rouge	1	12
30571	● Vert	1	12



STYLO-BILLE BP-S MATIC

Rétractable et rechargeable. Corps translucide de la couleur de l'encre. Longueur d'écriture : 800 m. Pointe fine indéformable, Tracé de 0,3 mm.

PILOT



Stylo-bille

CODE	COLORIS	🌱	📦
165221	● Bleu	-	1
165220	● Noir	-	1
165222	● Rouge	-	1
165223	● Vert	-	1

Pack économique
10 stylos-bille + 10 recharges
(dont 5 recharges offertes)

CODE	COLORIS	🌱	📦
165225	● Bleu	-	1
165224	● Noir	-	1



STYLO-BILLE B2P ECOBALL

Stylo-bille rechargeable. Fabriqué à partir de plastique recyclé de bouteilles d'eau des océans. Pointe 1 mm. Produit certifié compensé en CO₂.

PILOT



CODE	COLORIS	DÉSIGNATION	🌱	📦
72537	● Bleu	Pointe fine	1	12
72536	● Noir	Pointe fine	1	12
72538	● Rouge	Pointe fine	1	12
72539	● Vert	Pointe fine	1	12
72541	● Bleu	Pointe moyenne	1	12
72540	● Noir	Pointe moyenne	1	12
72542	● Rouge	Pointe moyenne	1	12
72543	● Vert	Pointe moyenne	1	12
72550	● Bleu	Pointe extra large	1	12
72548	● Noir	Pointe extra large	1	12
72549	● Rouge	Pointe extra large	1	12

STYLO-BILLE SUPER GRIP G

Rétractable et rechargeable. Grip ergonomique caoutchouté. Corps de la couleur de l'encre. Séchage rapide. Nouvelle génération d'encre qui procure un confort d'écriture inédit.

PILOT

0,7
mm

CODE	COLORIS	🌱	📦
19103	● Bleu	1	10
19104	● Noir	1	10

Recharge

CODE	COLORIS	🌱	📦
162061	● Bleu	-	1
162062	● Noir	-	1

STYLO-BILLE REXGRIP

Rétractable. Bille indéformable, encre ultra douce. Surface mate, élégante. Corps caoutchouté de la couleur de l'encre intégré dans la ligne du stylo. Rechargeable. Pointe moyenne.



Pentel

0,3
mm

CODE	COLORIS	🌱	📦
81654	● Bleu	1	12
81652	● Noir	1	12
81653	● Rouge	1	12
81655	● Vert	1	12

CODE	COLORIS	🌱	📦
81656	● Orange	1	12
81657	● Rose	1	12
81658	● Bleu ciel	1	12
81659	● Violet	1	12



STYLO-BILLE RÉTRACTABLE IZEE

Stylo-bille rétractable. Encre à faible viscosité procurant une grande douceur d'écriture, des couleurs vives et denses. Design élégant avec zone de préhension en forme d'alvéoles creusées, clip métal et corps mat. Corps et monogramme à la couleur de l'encre. Pointe large 1 mm. Rechargeable.

Schneider



CODE	COLORIS	🌱	📦
165384	● Bleu	-	1
165383	● Noir	-	1



STYLO-BILLE RECO

Surface brillante mate élégante. Corps composé de 92% de plastique recyclé. Clip extrêmement solide. Encre indélébile selon ISO 12757-2. Rechargeable selon le système Plug+Play. Recharge Eco 725 M interchangeable. Écriture moyenne. Produit certifié Ange Bleu.



UNITÉ MINIMUM DE VENTE.



CARTON VERT = CONDITIONNÉ PAR (VENTE UNITAIRE SOUS CONDITION).

ÉCRITURE ET CORRECTION





FABRIQUÉ EN FRANCE

4
Colours[®]
SMOOTH

NEW

40% PLUS FLUIDE*

pour la plus douce des expériences
BIC® 4 Colours®

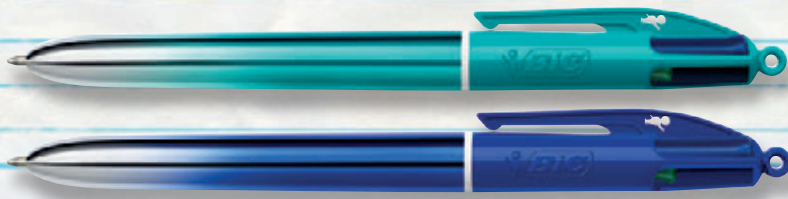

ET TOUJOURS
RECHARGEABLE

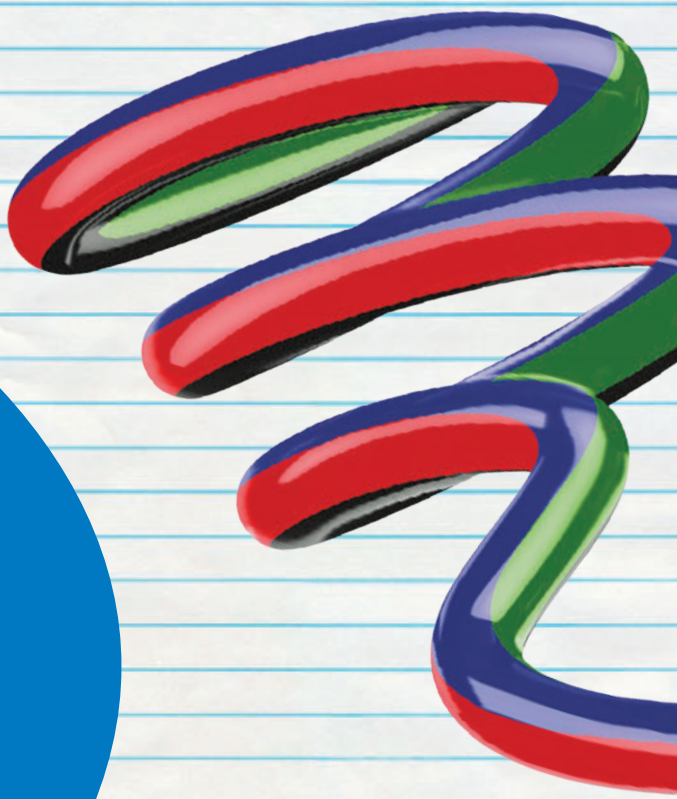

Société BIC - 92611 Clichy Cedex - S.A. au capital de 167 897 503,32 € - 552 008 443 RCS Nanterre. *Vs. BIC® 4 colours® Original

STYLOS-BILLE RÉTRACTABLES

Paper Mate



CODE	COLORIS		
26293	● Bleu	1	12
26294	● Noir	1	12
26811	● Rouge	1	12

STYLO-BILLE FLEXGRIP GEL

Rétractable. Corps caoutchouté avec stries anti-glisse pour un confort d'écriture maximal. Séchage de l'encre immédiat. Pointe extra large. Tracé de 1 mm. Produit certifié FSC.

Paper Mate



CODE	COLORIS		
12948	● Bleu	1	12
12949	● Noir	1	12
12950	● Rouge	1	12
98808	● Vert	1	12

Pack de 30 + 6

CODE	COLORIS		
410011	● Bleu	-	1
410010	● Noir	-	1

STYLO-BILLE FLEXGRIP ULTRA

Rétractable. Stylo-bille corps strié anti-glisse gainé caoutchouc. Pointe moyenne. Tracé de 0,7 mm. Produit certifié FSC.

Paper Mate InkJoy



CODE	COLORIS		
40549	● Bleu	1	12
40553	● Noir	1	12

STYLO-BILLE INKJOY 300 RT

Inkjoy™ 300 RT utilise l'encre révolutionnaire qui délivre l'encre rapidement, sans bavure, tout en nécessitant une pression minimale de votre main. Rétractable. Grip triangulaire caoutchouté pour plus de confort et de contrôle, épouse parfaitement la forme de la main. Un corps transparent à la couleur de l'encre. Pointe moyenne de 1 mm. Tracé de 0,7 mm. Produit certifié FSC.

Paper Mate



CODE	COLORIS		
158143	● Bleu	-	12
158142	● Noir	-	12

STYLO-BILLE FLEXGRIP RT

Stylo-bille rétractable encre gel. Grip ultra doux. Pointe moyenne. Tracé de 0,7 mm. Produit certifié FSC.

Paper Mate InkJoy



Écriture moyenne 0,7 mm

CODE	COLORIS		
10176	● Bleu	1	12
10175	● Noir	1	12

STYLO-BILLE INKJOY GEL

Appréciez une encre de gel brillante, lisse et douce qui sèche en 2 secondes, 3 fois plus vite qu'un gel standard. Grip pour une prise en main plus confortable. Niveau visible de l'encre. Produit certifié FSC.

Paper Mate InkJoy



CODE	COLORIS		
40558	● Bleu	1	20
40562	● Noir	1	20
40566	● Rouge	1	20
40572	● Bleu. Pack 80 + 20 gratuits	-	1
40575	● Noir. Pack 80 + 20 gratuits	-	1

STYLO-BILLE INKJOY 100 RT

Rétractable, moderne et économique. Écriture ultra douce, résiste aux bavures. Corps triangulaire pour une meilleure prise en main. Pointe moyenne. Tracé de 0,7 mm. Produit certifié FSC.

Sharpie



CODE	COLORIS	DÉSIGNATION		
164930	● Bleu		-	12
164928	● Noir		-	12
164929	● Rouge		-	12
164931	Blister de 3 assortis		-	1
169078	Blister de 2 noirs (+ 2 recharges) Corps métal		-	1

STYLO GEL S-GEL

Stylo gel avec des couleurs d'encre intenses qui ne bavent pas et ne transpercent pas le papier, pour une écriture régulière et précise en permanence. Corps élégant avec finition mate laquée moderne. Grip en caoutchouc. Design rétractable. Clip durable pour un rangement sécurisé dans une poche, une valise, un sac à dos, etc. Pointe moyenne, tracé de 0,7 mm. Produit certifié FSC.



ÉCRITURE ET CORRECTION



UNITÉ MINIMUM DE VENTE.



CARTON VERT = CONDITIONNÉ PAR (VENTE UNITAIRE SOUS CONDITION).

ENCRES CLASSIQUES



- | | | | | | |
|-----------------|--|------------------|--|------------------|--------------------------------------|
| 1 16522 | Pointe fine
4 couleurs fine | 8 72423 | Pointe moyenne
4 couleurs Shine violet | 16 40617 | Pointe moyenne
4 couleurs Grip |
| 2 160377 | Pointe moyenne
4 couleurs original | 9 72424 | Pointe moyenne
4 couleurs Shine rose | 17 78675 | Pointe moyenne
4 couleurs Message |
| 3 40616 | Pointe moyenne
4 couleurs original (mini) | 10 168498 | Pointe moyenne
4 couleurs Irisé | 18 78674 | Pointe moyenne
4 couleurs Velours |
| 4 45581 | Pointe moyenne
4 couleurs Shine argenté | 11 160378 | Pointe moyenne
4 couleurs Shine rose gold | 19 160379 | Pointe moyenne
4 couleurs Festif |
| 5 64443 | Pointe moyenne
4 couleurs Shine bleu | 12 170595 | Pointe moyenne
4 couleurs Smooth irisé bleu foncé | 20 168497 | Pointe moyenne
4 couleurs Wood |
| 6 72421 | Pointe moyenne
4 couleurs Shine rouge | 13 170033 | Pointe moyenne
4 couleurs Smooth irisé turquoise | 21 170600 | Pointe moyenne
4 couleurs Pearl |
| 7 72422 | Pointe moyenne
4 couleurs Shine Gold | 14 170597 | Pointe moyenne
4 couleurs Smooth Pro | 22 606626 | Pointe moyenne
4 couleurs Pastel |
| | | 15 37533 | Pointe moyenne
4 couleurs Grip Pro | | |

ENCRES FUN



- | | |
|-----------------|---|
| 1 40617 | Pointe moyenne
4 couleurs grip fashion |
| 2 37534 | Pointe moyenne
4 couleurs fun |
| 3 165142 | Pointe moyenne
4 couleurs fun violet |
| 4 64442 | Pointe moyenne
4 couleurs sun |

MULTI-USAGES



- | | |
|----------------|---------------------------------------|
| 2 10163 | Pointe moyenne
4 couleurs 3+1 HB |
| 3 49009 | Pointe moyenne
4 couleurs 3+1 fluo |

USAGE PROFESSIONNEL



- | | |
|--------------|------------------------------------|
| 45461 | Pointe moyenne
4 couleurs socle |
|--------------|------------------------------------|

COFFRETS & PRESENTOIRS



- | | |
|--------------|---|
| 78676 | 4 Couleur Décors
présentoir Tubo X30 |
| 78677 | 4 couleurs Velours
Coffret x3 |
| 78678 | 4 couleurs Festif
Coffret x3 |

RECHARGES



- | | |
|-----------------|--|
| 1 37559 | Recharge pointe moyenne
4 couleurs - Bleu |
| 2 37872 | Recharge pointe moyenne
4 couleurs - Noir |
| 3 37873 | Recharge pointe moyenne
4 couleurs - Rouge |
| 4 76722 | Recharge pointe moyenne
4 couleurs - Vert |
| 5 170598 | Blister x2 recharges Smooth
4 couleurs - Bleu |
| 6 170599 | Blister x2 recharges Smooth
4 couleurs - Noir |



STYLOS-BILLE RÉTRACTABLES TRÈS LONGUE DURÉE



CODE	COLORIS		
161024	● Bleu	-	10
161025	● Noir	-	10



STYLO-BILLE MARATHON

Stylo-bille rétractable à l'autonomie XXL de 5,5 km. Rechargeable. Grip antidérapant pour une prise en main confortable. Pointe moyenne, tracé de 0,45 mm.

PACKS + STYLOS-BILLE RÉTRACTABLES 4 COULEURS

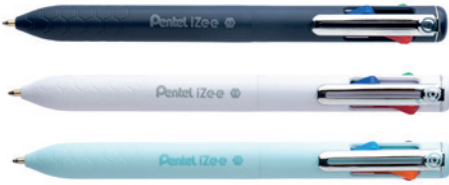

CODE	COLORIS		
604067	● Bleu foncé	-	12
604068	○ Blanc	-	12
604069	● Vert menthe	-	12

STYLO-BILLE 4 COULEURS IZEE

Stylo-bille rétractable 4 couleurs rechargeable. Encre à faible viscosité procurant une grande douceur d'écriture, des couleurs vives et denses. Design élégant avec zone de préhension en forme d'alvéoles creusées, clip métal et corps mat. Pointe large 1 mm. Tracé de 0,3 mm. Couleur d'encre : noir, rouge, bleu et vert.

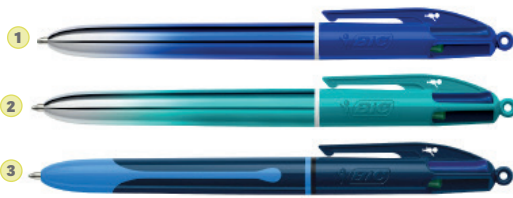

CODE	COLORIS		
170595	Smooth irisé bleu foncé	-	12
170596	Smooth irisé turquoise	-	12
170597	Smooth Pro	-	12
170598	● Blister x2 recharges Smoth 4 couleurs - Bleu	-	1
170599	● Blister x2 recharges Smoth 4 couleurs - Noir	-	1

BIC 4 COULEURS SMOOTH CORPS METALLIQUE

Stylo-bille 4 couleurs rechargeable (rechargeable en noir et bleu) et rétractable. Pointe moyenne 1,0 mm. Encre ultra-glissante. Corps métallique irisé bleu foncé. Boîte de 12 unités.



CODE		
972697	1	36



STYLO-BILLE 5 EN 1

Stylo rétractable multifonction avec encre à base d'huile. Corps en plastique bleu et clip métallique. Grip en caoutchouc pour un plus grand confort d'écriture. Avec gomme incluse, protégée à l'intérieur du poussoir. Tracé du stylo : 0,7 mm. 4 couleurs d'encre (bleu, noir, rouge et vert) et portemine. Tracé du portemine : 0,5 mm. Coloris aléatoire.



CODE		
158493	1	36

STYLO-BILLE 10 EN 1

Stylo-bille rétractable 10 en 1 avec 10 couleurs d'encre (bleu, noir, rouge, vert, bleu clair, jaune, violet, marron, orange et rose). Corps en plastique transparent. Encre à base d'huile. Pointe de 1 mm. Trait de 0,7 mm.



CODE		
44941	1	12

STYLO-BILLE QUATRO

Stylo-bille 4 couleurs rétractable, pointe moyenne 1 mm. Zone de préhension en forme de courbes creusées. Encre: Bleu, noir, rouge et vert.



CODE	COLORIS		
158188	● Corps bleu foncé	-	10
158189	○ Corps blanc	-	10

STYLO-BILLE TAKE 4

Stylo-bille 4 couleurs rétractable avec clip en métal. Technologie Viscoglide® pour une écriture extraordinairement douce et fluide. Encre indélébile. Pointe moyenne. Encre 4 couleurs : noir, rouge, bleu et vert.



CODE	COLORIS		
609951	Smooth irisé bleu foncé	-	1

BIC 4 COULEURS PEARL 4 COLORIS ASSORTIS

Stylo-bille 4 couleurs rétractable. Pointe moyenne 1,0 mm. 4 coloris assortis : violet, blanc, rose et bleu. Boîte de 12 unités.



CODE		
29194	1	10



STYLO-BILLE 4 COULEURS

Rétractable. Corps translucide bleuté, grip de préhension caoutchouc bleu. Pointe moyenne de 1 mm. Tracé de 0,7 mm. 4 couleurs d'encre : noir, bleu, rouge et vert.

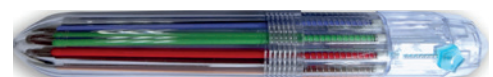

UNITÉ MINIMUM DE VENTE.



CARTON VERT = CONDITIONNÉ PAR (VENTE UNITAIRE SOUS CONDITION).



NOUVEAU



F Pointe conique fine
Bille : 0,5 mm. tracé : 0,25 mm

4 couleurs d'encre en 1 seul stylo :



Design moderne, disponible en 5 couleurs de corps

- 170616 ● Corps Noir
- 170618 ● Corps Champagne
- 170619 ● Corps Bleu
- 170620 ● Corps Rose
- 170617 ○ Corps Blanc

4 COULEURS EFFAÇABLE



Gommes FriXion

Compatible avec TOUS LES STYLOS DE LA GAMME FRIXION



- 10130 ● Bleu
- 10131 ○ Blanc

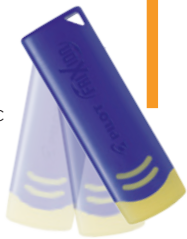

FAITES 40% D'ÉCONOMIE EN LE RECHARGEANT*

*Calcul effectué sur la base des PVC recommandés pour l'achat d'un stylo vs l'achat d'un blister de 4 recharges.

Recharges spécifiques et adaptées aux stylos FriXion 4 couleurs

- Lot de **X2** recharges
- 170621 ●● 2 Noir
 - 170622 ●● 2 Bleu
 - 170623 ●● 2 Rouge
 - 170624 ●● 2 Vert

- Lot de **X4** recharges
- 170626 ●●●● 1 Noir, 1 Bleu, 1 Rouge, 1 Vert
 - 170625 ●●●● 4 Bleu



CARTOUCHES D'ENCRE



Cartouches courtes-Étui de 6

1	CODE	COLORIS		
	43389	● Bleu royal	1	10
	43388	● Noir brillant	1	10
	43390	● Rouge brillant	1	10
	41188	● Vert foncé	1	10
	41185	● Turquoise	1	10
	41189	● Violet	1	10

Cartouches longues- Étui de 5

2	CODE	COLORIS		
	34467	● Bleu royal	-	1

CARTOUCHES D'ENCRE

Cartouches standards.



	CODE	COLORIS	DÉSIGNATION		
1	79010	● Bleu royal effaçable	Pot de 30	1	6
2	79012	● Noir	Boîte de 6	1	50
3	79013	● Rouge	Boîte de 6	1	10
4	79011	● Noir	Pot de 100	1	6
5	604028	● Cognac	Boîte de 6	-	10
6	604031	● Lilas	Boîte de 6	-	10
7	604030	● Rose	Boîte de 6	-	10
8	604034	● Ice blue	Boîte de 6	-	10
9	604033	● Bermuda blue	Boîte de 6	-	10



CARTOUCHES D'ENCRE

Cartouches d'encre fermées à l'aide d'une bille. Convient aux produits Schneider et à la plupart des stylos-plume et rollers à cartouche.



CODE		
49010	-	1

CARTOUCHES BLEUES COURTES

Cartouches d'encre bleue effaçable. Étuis de 6 cartouches courtes standard. Blister de 4 étuis.



UNITÉ MINIMUM DE VENTE.



CARTON VERT = CONDITIONNÉ PAR (VENTE UNITAIRE SOUS CONDITION).





CARTOUCHES D'ENCRE



30 ml

CODE	COLORIS		
168269	● Perle noire	-	1
168270	● Éclat de saphir	-	1
168271	● Lie de thé	-	1
168272	● Violette pensée	-	1
168273	● Bleu nuit	-	1
168274	● Vert empire	-	1
168275	● Rouge caroubier	-	1

FLACON D'ENCRE À ÉCRIRE

Encre à écrire pour une utilisation courante au stylo-plume et au stylo roller. Encre filtrée qui ne bouche pas les stylos. Aquarellable : encre principalement composée d'eau. Flacon de 30 ml.



50 ml

CODE	COLORIS		
38526	● Bleu	-	1
38527	● Noir	-	1

FLACON D'ENCRE WATERMAN

Flacon de 50 ml.



57 ml

CODE	COLORIS		
41421	● Bleu	-	1
41420	● Noir	-	1
14475	● Bleu noir	-	1

FLACON D'ENCRE PARKER

Flacon de 57 ml.



CODE	COLORIS	DÉSIGNATION	ÉTUI DE		
406172	● Bleu effaçable	Courtes	6 unités	-	1
43382	● Bleu effaçable	Longues	5 unités	-	1
43383	● Noir	Longues	5 unités	-	1

CARTOUCHES QUINK

Cartouches d'encre.



CODE	COLORIS	DÉSIGNATION	ÉTUI		
37895	● Bleu effaçable	Courtes	6 unités	-	1
37894	● Noir	Courtes	6 unités	-	1
22488	● Bleu effaçable	Longues	8 unités	-	1
22490	● Noir	Longues	8 unités	-	1
22489	● Bleu noir	Longues	8 unités	-	1

CARTOUCHES D'ENCRE

Cartouches d'encre standards.



RECHARGES POUR STYLOS-BILLE

	CODE	COLORIS	DÉSIGNATION	LARGEUR (MM)	MARQUE	CERTIF	ENV
	159186	Bleu x 2	Sign	Moyenne	Cross	-	1
	159187	Noir x 2	Sign	Moyenne	Cross	-	1
	159188	Bleu	Sign	Moyenne	Cross	-	1
	159189	Noir	Sign	Moyenne	Cross	-	1
	159191	Bleu x 2	Monteverde	Moyenne	Cross	-	1
	159190	Noir x 2	Monteverde	Moyenne	Cross	-	1
	159197	Bleu x 2	Monteverde	Moyenne	Cross	-	1
1	11840	Bleu	Métal	Fine	Parker	-	1
1	11841	Noir	Métal	Fine	Parker	-	1
1	11838	Bleu	Métal	Moyenne	Parker	-	1
1	11839	Noir	Métal	Moyenne	Parker	-	1
	169081	Bleu	Métal	Large	Parker	-	1
1	11816	Noir	Métal	Large	Parker	1	12
2	64413	Bleu	Jotter gell ball BL1	Moyenne	Parker	-	1
2	64414	Noir	Jotter gell ball BL1	Moyenne	Parker	-	1
3	16576	Bleu	Maxima	Fine	Waterman	1	12
3	16577	Noir	Maxima	Fine	Waterman	1	12
3	11271	Bleu	Maxima	Moyenne	Waterman	1	12
3	11272	Noir	Maxima	Moyenne	Waterman	1	12

RECHARGES POUR STYLOS-BILLE PRESTIGE

Recharge pour stylo-bille.

	CODE	COLORIS	MARQUE	DÉSIGNATION	LARGEUR (MM)	CERTIF	ENV
1	37559	Bleu	Bic	Bic 4 couleurs	Moyenne	-	1
1	37872	Noir	Bic	Bic 4 couleurs	Moyenne	-	1
1	37873	Rouge	Bic	Bic 4 couleurs	Moyenne	-	1
1	76722	Vert	Bic	Bic 4 couleurs	Moyenne	-	1
1	76724	Noir x 2	Bic	Bic Atlantis	Moyenne	-	1
2	165146	Noir	Bic	BIC Cristal Original. Boîte de 50 u.	Moyenne	-	12
2	165147	Bleu	Bic	BIC Cristal Original. Boîte de 50 u.	Moyenne	-	12
3	34468	Bleu	Pelikan	Bille 337	Moyenne	1	5
3	34469	Noir	Pelikan	Bille 337	Moyenne	1	5
4	157516	Noir x 2	Pentel	BX470 pour IZEE	Large	-	12
4	157518	Bleu x 2	Pentel	BX470 pour IZEE	Large	-	12
5	162061	Bleu	Pilot	4 couleurs Rexgrip / Supergrip / Bille B2P	Moyenne	-	1
5	162062	Noir	Pilot	4 couleurs Rexgrip / Supergrip / Bille B2P	Moyenne	-	1
5	83153	Rouge	Pilot	4 couleurs Rexgrip / Supergrip / Bille B2P	Moyenne	1	12
5	30647	Vert	Pilot	4C Rexgrip Supergrip B2P	Moyenne	-	1
6	407477	Bleu	Stabilo	Com4Ball / Smartball / Pointball	Moyenne	1	10
6	407478	Noir	Stabilo	Com4Ball / Smartball / Pointball	Moyenne	1	10
7	407365	Noir	Uni-Ball	Power Tank SN220	Moyenne	1	10
7	407364	Bleu	Uni-Ball	Power Tank SN220	Moyenne	1	10
8	909162	Bleu	Q-Connect	Type Parker	Moyenne	1	12
8	918641	Noir	Q-Connect	Type Parker	Moyenne	1	12
9	917843	Bleu	Q-Connect	Type Cross	Moyenne	1	12
9	918520	Noir	Q-Connect	Type Cross	Moyenne	1	12
10	34418	Bleu	Q-Connect	Bille sur socle	Moyenne	1	10
10	44067	Noir	Q-Connect	Bille sur socle	Moyenne	1	10
11	164828	Bleu	MDD	Type Mont Blanc	Moyenne	-	1
11	164829	Noir	MDD	Type Mont Blanc	Moyenne	-	1
8	37964	Bleu	MDD	Type Parker	Fine	1	5
8	37963	Noir	MDD	Type Parker	Fine	1	5
8	38135	Noir	MDD	Type Parker	Moyenne	1	5
12	37965	Bleu	MDD	Courte laiton	Moyenne	1	5
12	38136	Noir	MDD	Courte laiton	Moyenne	1	5
13	16587	Bleu	MDD	107 mm métal	Moyenne	1	10
13	16588	Noir	MDD	107 mm métal	Moyenne	1	10

RECHARGES COURANTES POUR STYLOS-BILLE

Recharge pour stylo-bille.



ÉCRITURE ET CORRECTION



UNITÉ MINIMUM DE VENTE.



CARTON VERT = CONDITIONNÉ PAR (VENTE UNITAIRE SOUS CONDITION).



Libérez votre esprit créatif!



Société BIC - 92611 Clichy Cedex - S.A. au capital de 170 669 688,78€ - 532 008 443 RCS Nanterre.

RECHARGES POUR ROLLERS



	CODE	COLORIS	DÉSIGNATION	LARGEUR (MM)	MARQUE		
1	159196	● Noir x 2	Monteverde	Moyenne	Cross	-	1
2	11812	● Bleu	Métal	Fine	Parker	1	12
2	11813	● Noir	Métal	Fine	Parker	1	12
2	11364	● Bleu	Métal	Moyenne	Parker	1	12
2	11366	● Noir	Métal	Moyenne	Parker	1	12
3	11336	● Bleu	Métal	Fine	Waterman	1	12
3	11337	● Noir	Métal	Fine	Waterman	1	12
4	33241	● Noir	Ondoro, Loom, Essentio, Ambition, E Motion	Moyenne	Faber Castell	1	10



RECHARGES POUR ROLLERS PRESTIGE

Recharge pour roller.

	CODE	COLORIS	MARQUE	DÉSIGNATION	LARGEUR (MM)		
1	165148	● Bleu	Bic	BIC Gel-ocity Quick Dry. Blister de 2u.	Moyenne	-	1
1	165149	● Noir	Bic	BIC Gel-ocity Quick Dry. Blister de 2u.	Moyenne	-	1
2	34471	● Bleu	Pelikan	Roller 338	Fine	1	10
2	34472	● Noir	Pelikan	Roller 338	Fine	1	10
3	43376	● Bleu	Pentel	BL57 BL77 BL107	Moyenne	1	12
3	43375	● Noir	Pentel	BL57 BL77 BL107	Moyenne	1	12
3	407423	● Rouge	Pentel	BL57 BL77 BL107	Moyenne	1	12
3	10260	● Vert	Pentel	BL57 BL77 BL107	Moyenne	1	12
3	157552	● Violet	Pentel	BL57 BL77 BL107	Moyenne	-	1
4	76301	● Bleu	Pentel	BL80	Large	1	12
4	76295	● Noir	Pentel	BL80	Large	1	12
4	76303	● Rouge	Pentel	BL80	Large	1	12
5	18926	● Bleu	Pilot	G2, B2P, Gel	Moyenne	1	12
5	18925	● Noir	Pilot	G2, B2P, Gel	Moyenne	1	12
6	30631	● Noir	Uni-Ball	Gel Impact	Large	1	12
7	26903	● Bleu	Uni-Ball	Jetstream	Moyenne	1	12
7	26904	● Noir	Uni-Ball	Jetstream	Moyenne	1	12
8	30632	● Bleu	Uni-Ball	RT 207, RT 207 Premier	Moyenne	1	12
8	30633	● Noir	Uni-Ball	RT 207, RT 207 Premier	Moyenne	1	12
9	407367	● Bleu	Uni-Ball	UBR90 Vision Élite UB-200	Moyenne	1	12
9	407368	● Noir	Uni-Ball	UBR90 Vision Élite UB-200	Moyenne	1	12
10	407369	● Bleu	Uni-Ball	UM153 Signo broad UMR10	Large	1	12
	918835	● Bleu	Q-Connect	Roller	Moyenne	1	12
	917143	● Noir	Q-Connect	Roller	Moyenne	1	12
11	164830	● Bleu	MDD	Type Mont Blanc	Moyenne	-	1
12	164831	● Noir	MDD	Type Mont Blanc	Moyenne	-	1
13	17665	● Noir	MDD	Longue	Moyenne	-	1

RECHARGES COURANTES POUR ROLLERS

Recharge pour roller.



UNITÉ MINIMUM DE VENTE.



CARTON VERT = CONDITIONNÉ PAR (VENTE UNITAIRE SOUS CONDITION).





uni pin FEUTRES D'ÉCRITURE ET DE DESSIN

Calibrés pour la précision !



Pochettes classiques et thématiques



Nouveautés 2025





CODE	POINTE DE		
165361	0,03 mm	-	12
165362	0,05 mm	-	12
165363	0,1 mm	-	12
165364	0,2 mm	-	12
165365	0,3 mm	-	12
165366	0,4 mm	-	12
165367	0,5 mm	-	12
165368	0,6 mm	-	12
165369	0,7 mm	-	12
165370	0,8 mm	-	12
165371	0,9 mm	-	12
165372	1 mm	-	12
165373	1,2 mm	-	12
165375	Pochette de 5 : 0,1 / 0,3 / 0,5 / 0,7 / 0,9 mm	-	1
165376	Pochette de 5 : 0,2 / 0,4 / 0,6 / 0,8 / 1,0	-	1
165379	Pochette de 8 : 0,03, 0,1 / 0,3 / 0,5 / 0,7 / 1,2 / pinceau	-	1

FEUTRE TECHNIQUE POINTE CALIBRÉE

Feutres d'écriture et de dessin. Pointe calibrée ultra résistante. Tracés nets et précis. Débit d'encre régulier et longue distance d'écriture. L'encre ne traverse pas le papier. Encre à pigments inaltérables : couleurs profondes, pas d'effacement dans le temps, résistante à l'eau et aux solvants. Idéal croquis, plans, dessins, calques, illustrations.



CODE	LARGEUR DE TRAIT (mm)		
26853	0,05	-	1
26854	0,1	-	1
26855	0,3	-	1
26856	0,5	-	1
26857	0,7	-	1
10111	Étui de 4 + 2 offerts (0,05; 0,1; 0,2; 0,3; 0,5 et 0,8 mm)	-	1
168064	Étui de 12 feutres noirs (0.05, 0.1, 0.2, 0.3, 0.4, 0.5, 0.6, 0.7, 0.8, 1.0, 1.2, 0.3-2.0)	-	1

FEUTRE PIGMENT LINER 308

Stylo-feutre pour l'écriture, les croquis, le dessin. Pointe baguée métal calibrée idéale pour les tracés à la règle, les gabarits et les trace-lettres. Modèle cap-off : la pointe ne sèche pas même après 18h sans capuchon (test ISO 554). Encre noire pigmentée infalsifiable (ISO 14145-2), résistante à l'eau, à la lumière et au surligneur, et effaçable sur calque. Encre à séchage rapide sur le support. Corps et capuchon en polypropylène garantissant une longue durée de vie. Clip métal sécurité avion : l'équilibrage automatique de la pression empêche l'encre de fuir.



CODE	LARGEUR DE TRAIT (MM)		
① 159217	02 (env. 0.30 mm), 04 (env. 0.40 mm), 06 (env. 0.50 mm), 08 (env. 0.60 mm)	1	24
② 159218	(005 (env. 0.20 mm), 01 (env. 0.25 mm), 03 (env. 0.35 mm), 05 (env. 0.45 mm))	1	24

FEUTRES MONO DRAWING PEN

Coloris noir. Set de 4 feutres.



UNITÉ MINIMUM DE VENTE.



CARTON VERT = CONDITIONNÉ PAR (VENTE UNITAIRE SOUS CONDITION).





CODE	COLORIS		
79909	Bleu	1	10
79910	Noir	1	10
79908	Rouge	1	10

STYLO-FEUTRE SENSOR F

Stylo-feutre à pointe fine gainée en métal et montée sur amortisseur. Adapté au traçage à la règle, au dessin de précision et à la prise de notes. Idéal pour les amoureux de l'écriture et les esprits créatifs. Tracé extra fin de 0,3 mm. Capuchon ventilé avec clip. Longueur d'écriture : 1200 m.



CODE	COLORIS		
161047	Bleu	-	10
161048	Noir	-	10
161049	Rouge	-	10
161050	Vert	-	10
161045	Set de 4 feutres	-	1
161046	Set de 10 feutres	-	1



FEUTRE TRIPLUS® FINELINER 334 R

Feutre pointe superfine baguée métal, fabriqué à partir de 97% de plastique recyclé (ISO 14021). Corps triangulaire ergonomique. Corps et capuchon ventilé (ISO 11540) avec clip en polypropylène pour une plus longue durée de vie. Encre à base d'eau, lavable sur la plupart des textiles. Peut rester ouvert plusieurs jours sans sécher (test ISO 554). Sécurité avion. Tracé de 0,3 mm.



CODE	COLORIS		
37545	Bleu	-	1
37546	Noir	1	10
37547	Rouge	1	10
46455	Vert	1	10
46456	Rose	1	10
46457	Violet	1	10
46458	Turquoise	1	10

	CODE	COLORIS		
1	47578	Pochette de 6 coloris assortis	-	1
2	30450	Color Parade - étui chevalet x 20	-	1
3	169241	Pastellove - étui x 15	-	1
4	169242	Assortis - pochette x 30	-	1

STYLO-FEUTRE POINT 88

Stylo-feutre à pointe gainée en métal pour une écriture fine et précise. Forme hexagonale avec capuchon ventilé. Pointe fine. Tracé de 0,4 mm. Longueur d'écriture : 1000 m.



CODE	COLORIS		
165143	Bleu	-	1
10169	Noir	1	12
165144	Violet	-	1
168499	Rouge intense	-	1
168500	Bleu ciel	-	1
168501	Rose clair	-	1

STYLO-FEUTRE POINTE FINE INTENSITY

Feutre d'écriture pointe aiguille baguée métal, pour une écriture précise. Tracé de 0,4 mm. Encre fluide et intense pour des couleurs éclatantes. Ne bave pas et ne traverse pas le papier.



CODE	COLORIS		
13840	Bleu	1	12
13841	Noir	1	12
13842	Rouge	-	1
13843	Vert	1	12

STYLO-FEUTRE FINELINER

Stylo-feutre, pointe polyacétate baguée. Permet les copies carbone. Pointe fine. Tracé de 0,4 mm. Produit certifié CO2 compensé.



FEUTRES D'ÉCRITURE POINTE BLOQUÉE



CODE	COLORIS		
63422	● Bleu	1	10
63423	● Noir	1	10
63424	● Rouge	1	10
63425	● Vert	1	10

	CODE	COLORIS		
1	72176	Pochette de 4 : noir, bleu, rouge et vert	-	1
2	187637	Pochette de 12	-	1



STYLO-FEUTRE POINTMAX

Stylo-feutre pointe moyenne ultra robuste en nylon. Confort d'écriture optimal même après usage intensif. Idéal pour écrire, annoter, prendre des notes rapides tout en couleurs ou encore tracer avec fluidité. Tracé de 0,8 mm. Jusqu'à 800 m d'écriture.



CODE	COLORIS		
37548	● Bleu	1	10
37549	● Noir	1	10
37550	● Rouge	1	10
162067	● Vert	-	10
37551	Pochette de 4 coloris assortis	-	1

STYLO-FEUTRE GREENPOINT

Stylo-feutre pointe moyenne. Idéal pour écrire, annoter, prendre des notes rapides tout en couleurs ou bien encore tracer avec fluidité. Tracé : 0,8 mm. Produit certifié 100% neutre en carbone.



CODE	COLORIS		
79009	● Bleu	1	10
79007	● Noir	1	10



STYLO-FEUTRE TOPWRITER 157

Stylo-feutre pointe large pour une écriture expressive et efficace. Le modèle cap-off peut rester ouvert pendant 2-3 jours sans sécher. Corps en polypropylène anti-évaporation pour une longue capacité de stockage d'encre. Tracé de 0,8 mm.



CODE	COLORIS		
11287	● Bleu	1	12
11288	● Noir	1	12
11291	● Rouge	1	12
81663	● Vert	1	12

STYLO-FEUTRE SIGN PEN AQUARELLABLE

Pointe fibre acrylique baguée, très résistante, encre spéciale longue durée soluble à l'eau. Fabriqué avec 83% de matière recyclée. Feutre d'écriture et de dessin. Pointe moyenne. Tracé de 0,8 mm.



CODE	COLORIS		
158297	● Bleu	-	10
158296	● Noir	-	10
158298	● Rouge	-	10

FEUTRE D'ÉCRITURE SIGN PEN

Pointe feutre en nylon, très résistante, pour une grande souplesse d'écriture. S'adapte aussi bien au dessin qu'à un usage plus administratif. Son encre à pigments inaltérables garantit des couleurs profondes et intenses, sans jamais traverser le papier. Écrits 100% sécurisés grâce à l'encre infalsifiable SUPER INK® : résiste à l'eau et aux solvants, conserve son intensité dans le temps.



	CODE	COLORIS		
1	168198	Vivid colors	-	1
2	168199	Passion colors	-	1
3	168200	Vintage colors	-	1
4	168201	Natural colors	-	1
5	168202	Candy Pop colors	-	1
6	168203	Island colors	-	1
7	168204	Floral colors	-	1
8	168205	Retro colors	-	1
N 9	170679	Essential	-	1
N 10	170680	Pastellove - étui x 15	-	1
N	170681	Calm tone dark	-	1
N	605575	Multicolor-40 unités	-	1



FEUTRES POINTE FINE EMOTT

Feutres pointe fine ultra résistante. Pointe entièrement blanche de 0,4 mm. Encre inaltérable (eau, lumière, temps) de couleurs intenses et éclatantes. Ne traverse pas le papier. Coloris assortis.



UNITÉ MINIMUM DE VENTE.



CARTON VERT = CONDITIONNÉ PAR (VENTE UNITAIRE SOUS CONDITION).



Bénéfique pour l'environnement,
bénéfique pour **tous**.



STAEDTLER®

Head of ideas.

HOUSING

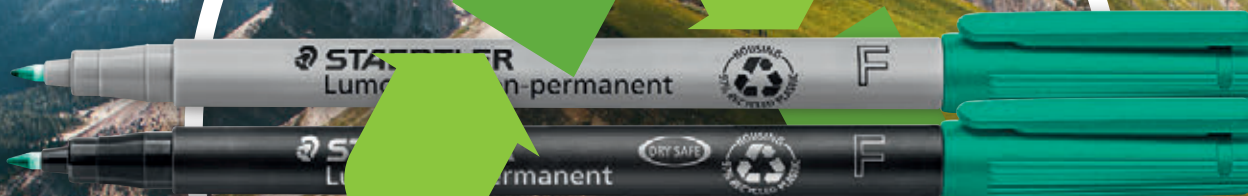

97% RECYCLED PLASTIC

Feutre universel Lumocolor® permanent et non-permanent

- Corps, capuchon et embout fabriqués à partir de 97% de plastique recyclé (ISO 14021)
- Corps et capuchon avec clip en polypropylène garantissant une longue durée de vie
- Rechargeable avec flacon encreur 487 15 ou 487 17
- Fabriqué à partir de 100% d'électricité verte
- Encre DRY SAFE: le feutre peut rester ouvert plusieurs jours sans sécher (test ISO 554)
- Fabriqué en Allemagne

www.staedtler.com



FEUTRES D'ÉCRITURE POINTE BLOQUÉE



CODE

158369 - 1

MULTI SET 34 TRIPLUS®

Black Box de 6 : 2 feutres triplus® fineliner 334-3 (bleu) et 334-9 (noir) / 1 roller triplus® roller 403-9 (noir) / 1 stylo-bille triplus® ball 437 M-9 (noir) / 1 porte-mine triplus® micro 774 25 HB Ø 0,5 mm / 1 surligneur triplus® textsurfer® 362-1 (jaune). Étui chevalet.



0,45 mm

CODE COLORIS

72518	Bleu	1	12
72516	Noir	1	12
72517	Rouge	1	12
72519	Vert	1	12
83160	Violet	-	12
73852	Set2Go x4 : Noir, bleu, rouge et vert	-	1
73853	Set2Go x4 : Turquoise, vert clair, violet et rose	-	1

STYLO-FEUTRE FRIXION FINELINER

Feutre d'écriture effaçable pointe fine. Ecrivez, frixionnez et recommencez à l'infini grâce à son encre thermosensible. Pointe de 1,3 mm en polyacétate baguée pour une meilleure résistance.



0,6 mm

CODE COLORIS

11634	Bleu	1	12
11635	Noir	1	12
11636	Rouge	1	12
11637	Vert	1	12
98845	Violet	1	12
14734	Turquoise	1	12
26859	Pochette de 6	-	1

STYLO-FEUTRE V SIGN PEN

Pointe fibre polyester, encre liquide avec niveau visible. Souplesse et douceur d'écriture. Pointe moyenne. Tracé de 0,6 mm.



0,3 mm

R56 Écriture fine 0,3 mm

CODE COLORIS

13941	Bleu	1	12
13942	Noir	1	12
13943	Rouge	1	12

0,4 mm

R50 Écriture moyenne 0,4 mm

CODE COLORIS

13937	Bleu	1	12
13938	Noir	1	12
13939	Rouge	1	12

FEUTRE ROLLER BALL

Bille pointe plastique. Confort d'écriture. Fabriqué avec 77% de matière recyclée.

FEUTRES SPÉCIFIQUES



0,9 mm

CODE

165374 - 1

MARQUEUR PERMANENT SUPER INK MARKER

Marqueur permanent multi-supports. Idéal pour marquer très facilement tous les objets du quotidien. Encre à base d'huile, inaltérable. Séchage rapide. Pénètre la matière sans fuser. Pointe fine. Trait fin et précis.



0,6 mm

CODE

65895 1 10

FEUTRE LUMOCOLOR NON PERMANENT 316

S'efface sur surfaces lisses et non absorbantes à l'aide d'un chiffon humide. Pointe fine. Tracé de 0,6 mm. Coloris noir.



0,5 mm

0,4 mm

0,5 mm

CODE COLORIS

36084	Bleu	1	10
36086	Noir	1	10
36114	Rouge	1	10

STYLO-FEUTRE TWIN MARKER

Pointe fibre acrylique pour écrire sur tous les supports et notamment sur CD, papier glacé, sachets plastique, etc. Deux embouts : pointe extra fine, tracé de 0,4 mm, et pointe fine, tracé de 0,5 mm.



0,6 mm

CODE COLORIS

19110 ● Noir 1 10

STYLO-FEUTRE CD MARKER

Spécial pour CD et DVD. L'encre résiste à l'eau et à la lumière. Pointe extra fine. Tracé de 0,6 mm.



UNITÉ MINIMUM DE VENTE.



CARTON VERT = CONDITIONNÉ PAR (VENTE UNITAIRE SOUS CONDITION).





FEUTRES SPÉCIFIQUES

Q-CONNECT®

CODE	COLORIS		
169004	● Bleu	-	10
169003	● Noir	-	10
169005	● Rouge	-	10
169006	● Vert	-	10



MARQUEUR PERMANENT

Marqueur permanent à double pointe : une pointe en résine ultra fine de 0,4 mm et une pointe en acrylique de 1 mm. Corps en plastique de la couleur de l'encre. Séchage rapide.



CODE		
407486	-	1

FEUTRE WRITE 4 ALL

Stylo-feutre polyvalent à encre permanente, résistante à l'eau, à la lumière et aux températures extrêmes. Écrit sur tous les supports : verre, plastique, photos, céramique, métal, bois... Idéal sur les surfaces lisses comme les CD Rom.

Q-CONNECT®



CODE	DÉSIGNATION		
40859	Pointe fine, tracé 0,5 mm	1	10
40863	Pointe moyenne, tracé 0,8 mm	1	10

STYLO-FEUTRE PERMANENT

Stylo-feutre multi-supports : CD, DVD et plastique. Encre permanente.

Pentel



CODE	DÉSIGNATION		
11964	Le stylo	-	1
11894	Recharge - noir	1	12

STYLO-FEUTRE TRADIO

Stylo-feutre à plume, pointe polyacétate souple. Idéal pour l'écriture et le dessin. Rechargeable : une plume neuve à chaque recharge. Encre noire. Tracé : 0,4 - 0,7 mm.

Pentel



CODE		
13832	1	12

STYLO-FEUTRE JM20

Stylo-feutre à plume pour dessin et écriture. Pointe plastique souple, agrafe métal. Idéal pour gauchers. Encre noire. Confortable. Tracé : 0,45 - 0,55 mm.



Pointe moyenne 1 mm

CODE	COLORIS		
65901	● Bleu	1	10
65906	● Noir	1	10
65900	● Rouge	1	10



Pointe fine 0,6 mm

CODE	COLORIS		
65857	● Bleu	1	10
65862	● Noir	1	10
65856	● Rouge	1	10



Pointe extra fine 0,4 mm

CODE	COLORIS		
65879	● Bleu	1	10
65884	● Noir	1	10
10112	● Rouge	1	10
65886	Pochette de 4 : noir, bleu, rouge et vert	-	1

Flacon recharge 15 ml

CODE	DÉSIGNATION		
158359	● Bleu	-	1
158361	● Noir	-	1
158358	● Rouge	-	1
158360	● Vert	-	1



FEUTRE LUMOCOLOR PERMANENT

Feutre universel pour la plupart des surfaces lisses. Encre Dry safe : le feutre peut rester ouvert plusieurs jours sans sécher (test ISO 554). Encre permanente à base d'alcool sans xylène ni toluène, quasi inodore, résistante à l'eau et aux frottements sur la plupart des surfaces, aux intempéries (encre noire) et à la lumière (encre noire). Séchage rapide sur le support, idéal pour les gauchers. Corps et capuchon avec clip en polypropylène garantissant une longue durée de vie. Corps fabriqué à partir de 97% de plastique recyclé.



FEUTRES SPÉCIFIQUES



Le marqueur

	CODE	COLORIS		
1	10117	Bleu	1	10
	10118	Noir	1	10
	10116	Rouge	1	10

Flacon recharge 20 ml

	158363	Bleu	-	1
	158362	Rouge	-	1
2	158364	Vert	-	1
	158365	Noir	-	1



MARQUEUR LUMOCOLOR DUO PERMANENT 348

Marqueur compact multi-usages pour l'écriture et le marquage sur la plupart des surfaces : carton, plastique, métal, verre, bois, cuir, textiles, pierre, porcelaine, CD / DVD, etc. Encre Dry safe : le marqueur peut rester ouvert plusieurs jours sans sécher (test ISO 554). Encre permanente à base d'alcool sans xylène ni toluène, quasi inodore, résistante à l'eau et aux frottements sur la plupart des surfaces, à la lumière et aux intempéries (encre noire). Séchage rapide sur le support, idéal pour les gauchers. Corps et capuchon (avec clip sur pointe moyenne uniquement) en polypropylène garantissant une longue durée de vie. Double pointe bloquée : une pointe fine (0,6 mm) et une pointe moyenne (1,5 mm).



	CODE	COLORIS		
	64929	Bleu	1	10
	64930	Noir	1	10
1	64928	Pochette de 4 assortis : noir, bleu, rouge et vert	-	1
		Pochette de 8 assortis : orange, vert, noir, rouge, bleu, marron, lavande et rose.	-	1
2	61234		-	1



MARQUEUR OHPEN EFFAÇABLE

Stylo-feutre polyvalent à encre effaçable à l'aide d'un tissu. Idéal sur toutes les surfaces lisses (carton, verre, plastique, métal, etc). Pointe fine. Tracé de 0,7 mm.

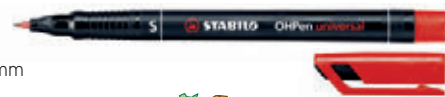

Pointe moyenne 1 mm

	CODE	COLORIS		
	64948	Bleu	1	10
	64949	Noir	1	10
	64958	Rouge	1	10
	64944	Pochette de 4 assortis	-	1



Pointe fine 0,7 mm

	CODE	COLORIS		
	64934	Bleu	1	10
	64935	Noir	1	10
	64936	Rouge	1	10
	64933	Pochette de 4 assortis	-	1



Pointe super fine 0,4 mm

	CODE	COLORIS		
	64924	Bleu	1	10
	64925	Noir	1	10
	64926	Rouge	1	10
	64923	Pochette de 4 assortis	-	1



MARQUEUR OHPEN PERMANENT

Stylo-feutre polyvalent à encre permanente. Idéal sur toutes les surfaces lisses (carton, verre, plastique, métal, etc). Grâce à trois largeurs de pointe (super fine, fine ou moyenne), il offre de nouvelles perspectives créatives : décoration, customisation ou scrapbooking.

MARQUEURS PERMANENTS CORPS MÉTAL



N 50 S. Pointe conique 3,18 mm

	CODE	COLORIS		
	157524	Noir	-	12



N 50. Pointe ogive 4,3 mm

	CODE	COLORIS		
	14427	Bleu	1	12
	14428	Noir	1	12
	14429	Rouge	1	12
	14430	Vert	1	12
	170064	Noir x36	-	1



N 60. Pointe biseautée 3,9 à 5,7 mm

	CODE	COLORIS		
	11619	Noir	1	12



N 50 XL. Pointe biseautée extra-large

	CODE	COLORIS		
	70999	Noir	1	6



MARQUEUR PERMANENT

Corps métal. Encre à solvant. Écrit sur tous supports (papier, verre, métal, etc). Encre indélébile, idéale pour un usage extérieur, résiste aux conditions extrêmes.



UNITÉ MINIMUM DE VENTE.



CARTON VERT = CONDITIONNÉ PAR (VENTE UNITAIRE SOUS CONDITION).





Marqueurs multi surfaces



Encre permanente ultra-résistante



Haute résistance à l'eau et à la lumière



Sans solvant toxique

Twin Marker



Deux pointes :
2 fois plus efficace



MARQUEUR MULTI-USAGES grâce à la praticité de sa double pointe. Pointe fibre acrylique pour écrire sur tous les supports et notamment sur CD, papier glacé, sachets plastiques, etc. 10 couleurs disponibles.



36086 ● Noir

36084 ● Bleu

36114 ● Rouge

* de plastique recyclé, hors recharge et composants non plastiques, ce qui représente 64% du poids total du produit hors emballage.

Twin Marker



J U M B O

Deux pointes :
2 fois plus efficace



MARQUEUR PERMANENT, SANS XYLÈNE.

Sa double pointe très pratique vous permet de combiner deux tailles d'écriture complémentaires (moyenne et large).



19112 ● Noir

* de plastique recyclé, hors recharge et composants non plastiques, ce qui représente 56% du poids total du produit hors emballage.

PERMANENT MARKER 100 & 400 : écrit sur tous les supports : le bois, le métal, le plastique, etc. Résiste à toutes les conditions : l'eau, la lumière, le chaud, le froid, etc. Efficace même après 24 h sans capuchon.

PERMANENT MARKER 100

Pointe ogive

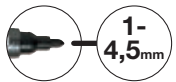

65290 ● Noir

65291 ● Bleu

65294 ● Rouge

65292 ● Vert



PERMANENT MARKER 400

Pointe biseautée



65297 ● Noir

65298 ● Bleu

65300 ● Rouge



CD MARKER



Pointe ogive



19110 ● Noir

26861 ● Bleu



SPÉCIALEMENT CRÉÉ POUR ÉCRIRE SUR LES CD ET DVD, ce marqueur permanent n'altère pas le support d'écriture.

* de plastique recyclé, hors recharge et composants non plastiques, ce qui représente 69% du poids total du produit hors emballage.



V BOARD MASTER

Marqueur tableaux blancs à encre liquide.



FAITES 40% D'ECONOMIE* EN RECHARGEANT !



Aucun gaspillage
S'utilise jusqu'à la dernière goutte



Pointe résistante
Même après 5 recharges



Encre liquide
Couleurs intenses, ne sèche pas



Rechargeable



*Source GFK. Étude comparative prix de vente moyens constatés TTC. Circuit fourniture de bureau France 2023. Prix d'un marqueur Vboard Master et 4 recharges 40% moins cher que le prix de 5 marqueurs le plus vendu en valeur.

V BOARD MASTER



Pointe ogive

fine : 1,7 mm

moyenne : 2,3 mm

76157 ● Noir	76160 ● Bleu	
26938 ● Noir	26937 ● Bleu	NOUVEAU
26939 ● Rouge	26940 ● Vert	171064 ● Violet

* de plastique recyclé, hors recharge et composants non plastiques, ce qui représente 67% du poids total du produit hors emballage.

V BOARD MASTER S



Pointe ogive

fine : 0,8 mm

10137 ● Noir	10136 ● Bleu	10138 ● Rouge
--------------	--------------	---------------

* de plastique recyclé, hors recharge et composants non plastiques.



V BOARD MASTER

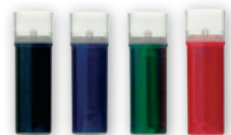

26948 ● Noir	NOUVEAU
26949 ● Rouge	187676 ● Violet
26947 ● Bleu	
26950 ● Vert	

* de plastique recyclé, hors composants non-plastiques.



V BOARD MASTER S



169471 ● Noir	169472 ● Bleu
169473 ● Rouge	

MARQUEURS

RECHARGES

Greenpack : le pack malin !

OFFRE ÉCONOMIQUE

10 MARQUEURS + 10 RECHARGES
dont 5 recharges OFFERTES



Pack de 10 marqueurs + 10 recharges (pointe ogive moyenne)

158265 Assortis : ● 3 Noir ● 3 Bleu ● 2 Rouge ● 2 Vert

158261 ● Noir | 158262 ● Bleu | 158263 ● Rouge | 158264 ● Vert

Pochettes

5 couleurs assorties



Pointe ogive moyenne

30015 : ● ● ● ● ●

OFFRES COMPLÉMENTAIRES



LA GAMME FABRIQUÉE À PARTIR
DE MATIÈRE RECYCLÉE.



OPTEZ POUR DES SOLUTIONS
RESPONSABLES

MARQUEURS PERMANENTS CORPS MÉTAL



CODE	COLORIS		
29907	● Bleu	1	10
29913	● Noir	1	10
29916	● Rouge	1	10
29919	Pochette de 4 : noir, bleu, rouge et vert	-	1
71043	● Noir - Value pack 17+3	-	1

MARQUEUR PERMANENT E2000C

Marqueur à encre permanente résistante à l'eau. Corps en aluminium. Pour écrire, marquer et dessiner sur presque tous les matériaux : papier, carton, métal et plastique. Encre à faible odeur : sans toluène et sans xylène. L'encre résiste à la lumière et sèche rapidement. Produit rechargeable. Pointe ogive. Tracé de 1,5 à 3 mm.



CODE		
02975	1	5

MARQUEUR PERMANENT DE PRÉCISION E8850

Marqueur de précision pour un marquage durable sur presque tous les matériaux exempts de poussière, tels que le métal, la pierre, le verre, le bois, le plastique. Grâce à sa pointe très longue et fine (20 mm), le marqueur convient parfaitement pour aider au montage dans les zones difficiles d'accès, par exemple pour le marquage des trous d'alésage d'étagère. Encre à séchage rapide, résiste à l'eau et à l'effacement au chiffon sec. Pointe ogive. Tracé de 1 mm. Coloris noir.



CODE		
00747	-	1

MARQUEUR X-RAY E-8010

Marqueur spécial radiologie à pointe extra fine pour l'écriture et le marquage permanents sur clichés radiologiques et scanographiques, négatifs, microfilms et diapositives. Encre parfaitement couvrante, extrêmement résistante à la lumière, à l'eau et à l'usage. Sèche rapidement. Sans addition de xylène ni de toluène. Pointe synthétique gainée métal. Tracé de 0,8 mm. Coloris blanc.



CODE	COLORIS		
19317	● Bleu	1	12
19318	● Noir	1	12

MARQUEUR PERMANENT ONYX MARKER 1481 ET 1482

Marqueur permanent à encre non toxique, indélébile sur la plupart des surfaces. Excellente résistance à la lumière et fort pouvoir couvrant. Corps métal ultra-résistant recommandé pour un usage industriel. Longue durée d'écriture (+ de 1000 mètres).



1481. Pointe biseautée tracé 4 à 7 mm

CODE	COLORIS		
11401	● Bleu	1	12
11403	● Noir	1	12
11404	● Rouge	1	12



1481. Pointe biseautée. Value Pack 20 + 4

CODE	COLORIS		
45464	● Noir	-	1



CODE	COLORIS		
14377	● Noir	1	12

MARQUEUR PERMANENT ONYX MARKER 1591

Encre indélébile à solvants aromatiques. Corps en métal. Pour tous supports (métal, plastique, verre, etc). Grande contenance. Pointe biseautée. Tracé de 4 à 7 mm.



CODE		
72432	1	12

MARQUEUR PERMANENT MARKING PRO

Marqueur permanent ultra résistant. Marque sur la plupart des surfaces. Résiste aux températures extrêmes (-30°C, +150°C). Résiste à l'eau et à la lumière. Séchage rapide. Longueur d'écriture : plus d'1 km. Capuchon anti-roulement. Pointe ogive. Tracé de 1,1 mm. Coloris noir.



CODE		
72402	1	12

MARQUEUR PERMANENT

Corps robuste en aluminium et pointe bloquée pour un usage intensif. L'encre résiste à la décoloration pour une longue durée de vie de clarté sur une variété de surfaces. Pointe ogive. Tracé de 1 mm. Coloris noir.



UNITÉ MINIMUM DE VENTE.



CARTON VERT = CONDITIONNÉ PAR (VENTE UNITAIRE SOUS CONDITION).





Pentel



34402 1 12

MARQUEUR PERMANENT NN50

Encre indélébile à base d'alcool, sans xylène, ni toluène. Équipé d'une agrafe. Capuchon ventilé anti-étouffement. Permanent sur tous supports, pour tous usages. Faible odeur. Contient 85% de matières recyclées. Pointe ogive. Tracé 1,1 mm. Coloris noir.

PILOT



19112 1 10

MARQUEUR PERMANENT TWIN MARKER JUMBO

Marqueur permanent double pointe : conique et biseautée. Tracé de 3 à 10 mm. Encre noire.

edding



CODE	COLORIS	🌱	♻️
83046	● Bleu	-	1
83044	● Noir	1	10
83045	● Rouge	-	1
83047	● Vert	-	1

MARQUEUR PERMANENT RÉTRACTABLE E11

Bouton-poussoir mécanique pour une utilisation à une seule main. S'utilise sur tous les matériaux et résistant à l'eau et à l'abrasion. Sans toluène ni xylène. Pointe ogive. Tracé de 1,5 à 3 mm.

edding



CODE	COLORIS	🌱	♻️
10348	● Bleu	1	10
10346	● Noir	1	10
10347	● Rouge	1	10
10349	Pochette de 4 : noir, bleu, rouge et vert	-	1

MARQUEUR PERMANENT E300

Encre permanente résistante à l'eau. Corps plastique. Adapté à presque tous les matériaux. Encre à faible odeur : sans toluène et sans xylène. Résistance à la lumière et séchage rapide. Marqueur rechargeable. Pointe ogive. Tracé de 1,5 à 3 mm.



1445. Pointe ogive tracé 1 mm

CODE	COLORIS	🌱	♻️
13774	● Bleu	1	12
13775	● Noir	1	12
13773	● Rouge	1	12

MARQUEUR BIC MARKING 1445/2000/2300

Marqueur permanent à encre non toxique à base d'alcool. Longue durée, ne sèche pas même décapuchonné pendant 1 mois. Encre à séchage rapide, odeur neutre. Bonne tenue à la lumière.



2000. Pointe ogive tracé 1,7 mm

CODE	COLORIS	🌱	♻️
11101	● Bleu	1	12
11102	● Noir	1	12
11103	● Rouge	1	12
76721	● Vert	1	12
39555	Boîte de 4	-	1



2300. Pointe biseautée tracé 3 à 5 mm

CODE	COLORIS	🌱	♻️
11552	● Bleu	1	12
11553	● Noir	1	12
11554	● Rouge	1	12
39557	Boîte de 4	-	1

Q-CONNECT

Pointe ogive tracé 3 mm



CODE	COLORIS	🌱	♻️
17845	● Bleu	1	10
17844	● Noir	1	10
17846	● Rouge	1	10
78928	● Vert	1	10
17848	Pochette de 4*	-	1

Pointe biseautée tracé 5 mm



CODE	COLORIS	🌱	♻️
17840	● Bleu	1	10
17839	● Noir	1	10
17841	● Rouge	1	10
78924	● Vert	1	10
17843	Pochette de 4*	-	1

*2 noirs, 1 bleu et 1 rouge.

MARQUEUR PERMANENT

Pointe résistante, corps plastique. Faible odeur. Sèche rapidement, résiste à l'eau et à la lumière. Longueur d'écriture 160 mètres minimum. Pour tous supports.



MARQUEURS PERMANENTS CORPS PLASTIQUE

N

CODE	COLORIS		
170604	3 coloris : rouge + bleu + noir	-	1

MARQUEUR PERMANENT MULTICOLEURE 3 EN 1 RECHARGEABLE

3 marqueurs permanents dans un stylo. 3 coloris d'encre : rouge, bleu et noir Rechargeable. Pointes fines coniques 1-2 mm rétractables. Multi-surfaces. Séchage rapide. Résiste à l'eau et à la lumière. Capuchon amovible. 3 x moins de plastique : 3 marqueurs en 1. Peut rester ouvert 4h sans sécher.

N

CODE	COLORIS		
170605	3 couleurs vives : rouge, bleu, noir	-	1

MARQUEUR EFFACABLE TABLEAU BLANC MULTICOLEURE EN 1 RECHARGEABLE

3 marqueurs effaçables dans un stylo. 3 coloris d'encre : rouge, bleu et noir Rechargeable. Pointes fines coniques 1-2 mm rétractables. Grande qualité d'effaçage. Capuchon amovible. 3 x moins de plastique : 3 marqueurs en 1. Peut rester ouvert 12h sans sécher.

Sharpie

0,9 mm

CODE	COLORIS		
45510	● Bleu	1	12
45508	● Noir	1	12
45509	● Rouge	1	12
10196	● Vert	1	12
169096	Noir - pointe double*	-	1

*Boîte de 12.

CODE	COLORIS	DÉSIGNATION		
169091	Assortis standards : bleu, noir, rouge, vert	Bliстер de 4	-	1
78818	Coloris assortis : or, argent, bronze	Sharpie® Métallique	-	1



MARQUEUR PERMANENT

Permet d'écrire pratiquement sur tous les supports. Sèche rapidement et résiste à l'eau et à la décoloration. Pointe fine. Tracé de 0,9 mm. Produit certifié FSC.

PILOT

1-4,5 mm

100. L'unité.

CODE	COLORIS		
65291	● Bleu	1	12
65290	● Noir	1	12
65294	● Rouge	1	12
65292	● Vert	1	12



1 à 4 mm

400. L'unité.

CODE	COLORIS		
65298	● Bleu	1	12
65297	● Noir	1	12
65300	● Rouge	1	12

MARQUEUR PERMANENT 100 ET 400

Écrit sur tous les supports : le bois, le métal, le plastique, etc. Résiste à toutes les conditions : l'eau, la lumière, le chaud, le froid, etc. Efficace, même après 24h sans capuchon.

STAEDTLER

2 mm

CODE	COLORIS		
407518	● Bleu	1	10
407519	● Noir	1	10
168065	Étui de 4 coloris assortis	-	1

MARQUEUR PERMANENT DRY SAFE LUMOCOLOR

Marqueur résistant à l'eau. Corps noir, pointe ogive. Rechargeable.



Pentel

2,3-4,5 mm

N850 - Pointe conique moyenne 4,2 mm

CODE		
157527	-	12

MARQUEUR PERMANENT N850 ET N860

Marqueur permanent. Encre indélébile à base d'alcool (sans xylène, ni toluène). Faible odeur. S'utilise sur presque toutes les surfaces. Coloris noir. Capuchon ventilé anti-étouffement.



UNITÉ MINIMUM DE VENTE.



CARTON VERT = CONDITIONNÉ PAR (VENTE UNITAIRE SOUS CONDITION).





ÉCRITURE ET CORRECTION

MARQUEURS PAPIER ET MULTI-SUPPORTS



Pointe ogive tracé 1,8 à 2,2 mm

CODE	COLORIS		
12811	Bleu	1	12
12812	Noir	1	12
12813	Rouge	1	12
37868	Pochette de 4	-	1
12815	Pochette de 8	-	1

Pointe biseautée tracé 2 à 5 mm

CODE	COLORIS		
12806	Bleu	1	12
12807	Noir	1	12
12808	Rouge	1	12
606852	Pochette de 4	1	12
12810	Pochette de 8	-	1



MARQUEUR PERMANENT UNI PROCKEY

Corps en plastique. Encre pigmentée sans alcool ni solvant, inodore, ne traverse pas le papier. La pointe ne sèche pas. Idéal paperboard, classement et rangement.



CODE	COLORIS		
29904	Noir	1	10
29906	Pochette de 4 : noir, rouge, bleu et vert	-	1



MARQUEUR CHEVALET E380

Corps plastique, encre à base d'eau et odeur neutre, ne traverse pas le papier. Spécialement conçu pour écrire sur le papier pour chevalets. Peut rester ouvert plusieurs jours sans que la pointe ne sèche grâce au système cap-off. Pointe ogive. Tracé de 1,5 à 3 mm.

CRAYONS MULTI-SURFACES



CODE	COLORIS		
81698	Blanc	1	5
169244	Bleu	-	1
169245	Noir	-	1
169246	Rouge	-	1
169247	Vert	-	1
169248	Étui carton x 4 MARKdry + 1 taille-crayon + 1 chiffonnette	-	1

CRAYON MARKDRY

Crayon bois multi-surfaces sans odeur. Écrit sur les ardoises, les tableaux blancs et les vitres. Ne sèche pas et s'efface facilement avec un chiffon humide sur les surfaces lisses. Une solution pratique et écologique. Dimensions : 15 x 15 x 110 mm. Produit certifié PEFC et FSC.



CODE	COLORIS		
15949	Noir	-	12
15948	Rouge	-	12
15950	Blanc	-	12

CRAYON MULTI-SURFACES ALL

Crayon de couleur à mine grasse aquarellable. Idéal pour les artistes et les professionnels. Écrit sur toutes les surfaces : verre, plastique, métal.



MARQUEURS EFFAÇABLES À SEC



CODE	COLORIS		
79377	● Noir	1	10
1 79378	Pochette de 4 coloris assortis	-	1
2 79379	● Flacon 25 ml recharge noir E-28	-	1

MARQUEUR TABLEAUX BLANCS E-28 ECOLINE

Marqueur fabriqué avec au moins 90 % de matières recyclées (83 % post-consommation). L'écriture s'efface à sec sur presque toutes les surfaces non poreuses comme l'email et la mélamine. Système anti-séchage cap-off : le marqueur peut rester ouvert plusieurs jours sans sécher (test en atmosphère normale selon ISO 554). Résiste à la lumière. Rechargeable. Pointe ogive. Tracé de 1,5 à 3 mm.



CODE	COLORIS		
29899	● Bleu	1	10
29900	● Noir	1	10
29901	● Rouge	1	10
1 29902	Set de 4 coloris assortis : noir, rouge, bleu et vert	-	1
157509	● Value pack 17+3 - Bleu	-	1
2 71044	● Value pack 17+3 - Noir	-	1

MARQUEUR TABLEAUX BLANCS E660

Corps plastique. Encre pigmentée à faible odeur. Peut rester ouvert plusieurs jours sans que la pointe ne sèche grâce au système cap-off. Résistance à la lumière et séchage rapide. Sans acétate de butyle. Marqueur rechargeable. Pointe ogive. Tracé de 1,5 à 3 mm.



CODE	COLORIS		
34451	● Bleu	1	10
34509	● Noir	1	10
34514	Pochette de 4	-	1

MARQUEUR TABLEAUX BLANCS EDDING 661

Encre pigmentée à faible odeur. Corps plastique, pointe fine résistante recommandée pour les enfants. Encre cap-off : le marqueur peut rester ouvert pendant plusieurs jours sans que l'encre ne sèche. Pointe ogive. Tracé de 1 à 2 mm.

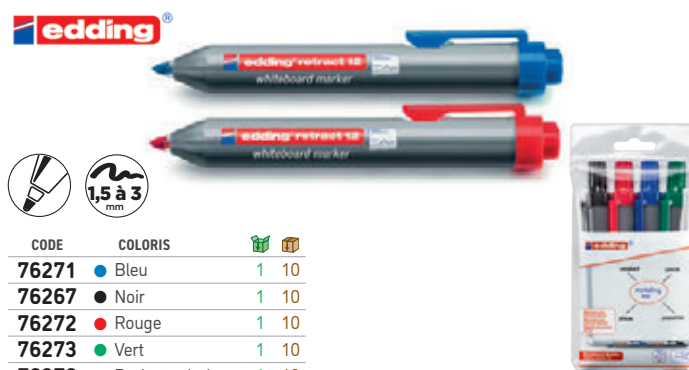

CODE	COLORIS		
76271	● Bleu	1	10
76267	● Noir	1	10
76272	● Rouge	1	10
76273	● Vert	1	10
76276	Pochette de 4	1	10

MARQUEUR TABLEAUX BLANCS RÉTRACTABLE E12

Avec bouton-poussoir mécanique pour faire sortir la pointe et la rétracter. Sans capuchon. Le système cap-off empêche le marqueur de sécher lorsque la pointe est rétractée. Pointe ogive. Tracé de 1,5 à 3 mm.



Pointe ogive - Tracé de 2 mm

CODE	COLORIS		
78836	● Bleu	1	12
78837	● Noir	1	12
78838	● Rouge	1	12
78831	Bliстер de 4 coloris assortis	-	1

Pointe biseautée - Tracé de 2 à 5 mm

CODE	COLORIS		
78833	● Bleu	1	12
78834	● Noir	1	12
78835	● Rouge	1	12
78832	Bliстер de 4 coloris assortis	-	1

MARQUEUR EFFAÇABLE À SEC POUR TABLEAUX BLANCS

Faible odeur. Capuchon perforé. À utiliser sur les tableaux blancs, sur le verre et la plupart des surfaces non poreuses. Après une période prolongée sans capuchon, remettre le capuchon en place pendant 24 heures pour que le marqueur écrive à nouveau.

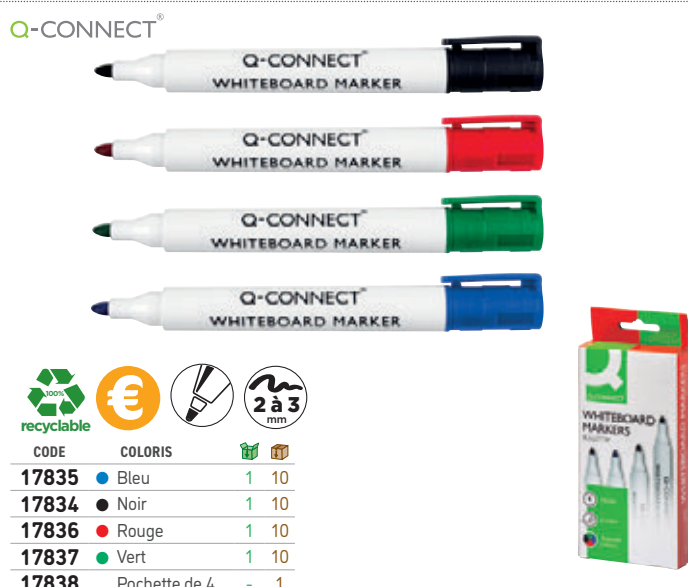

CODE	COLORIS		
17835	● Bleu	1	10
17834	● Noir	1	10
17836	● Rouge	1	10
17837	● Vert	1	10
17838	Pochette de 4	-	1

MARQUEUR EFFAÇABLE À SEC POUR TABLEAUX BLANCS

Corps en plastique recyclable. Encre à base d'alcool. Faible odeur. Séchage instantané. Convient pour une utilisation intensive. Excellente effaçabilité. Pointe ogive résistante à la pression. Le marqueur peut rester ouvert 8 heures sans que l'encre ne sèche. Longueur d'écriture : 200 mètres minimum. Tracé de 2 à 3 mm.



UNITÉ MINIMUM DE VENTE.



CARTON VERT = CONDITIONNÉ PAR (VENTE UNITAIRE SOUS CONDITION).



la qualité BIC® Velleda®

ENCRE À BASE D'ALCOOL

BIC Velleda® 1701



Marqueur BIC Velleda 1701
Pointe Ogive 1,5 mm.
Encre base alcool inodore.

- noir 11380
- bleu 11379
- rouge 11381
- vert 11382
- Boîte x4 38835

BIC Velleda® 1721



Marqueur BIC Velleda 1721
Pointe Ogive 1 mm.
Encre base alcool inodore.

- noir 11588
- bleu 11587
- rouge 11589
- vert 11590
- Pochette x4 11591
- Pochette x8 39558

BIC Velleda® 1751



Marqueur BIC Velleda 1751
Pointe Biseautée 2/5 mm.
Encre base alcool inodore.

- noir 11376
- bleu 11370
- rouge 11377
- vert 11378
- Boîte x4 38836

ENCRE LIQUIDE LIQUID INK TECHNOLOGY



Feutre BIC Velleda
pour tableau blanc
Pointe Conique Large 3 mm.
Encre liquide base alcool.

- noir 40965
- bleu 40966
- Boîte x12 rouge 40967
- Boîte x12 vert 40968
- Boîte x4 40969



ENCRE À BASE DE SOLVANTS

BIC Velleda® 1741



Marqueur BIC Velleda 1741
Pointe Ogive 1,4 mm.
Encre cétone.
Grande longévité.

- noir 11081
- bleu 11080
- rouge 11082
- vert 11083
- Pochette x4 38854
- Pochette x6 39554
- Pochette x8 39549

BIC Velleda® 1781



Marqueur BIC Velleda 1781
Pointe Biseautée 2 mm.
Écriture 3/5mm. Encre cétone.
Corps métal. Capuchon ventilé.

- noir 19935
- bleu 19934
- rouge 19936
- vert 19937
- Boîte x4 11585

BIC Velleda® 1791



Marqueur BIC Velleda 1791
Pointe Biseautée 3,2/5,5 mm.
Encre cétone.

- noir 30559
- bleu 30560
- rouge 30561
- vert 30562
- Pochette x4 39551

BIC Velleda® 1711



Marqueur BIC Velleda 1711
Pointe Ogive 2 mm.
Encre cétone.

- noir 30555
- bleu 30556
- rouge 30557
- vert 30558
- Pochette x4 39546

ARDOISES



Ardoise blanche
BIC Velleda
effaçable.
190x260mm.
1 face unie,
1 face quadrillée.
+1 feutre Velleda 1721.
+1 effacette.

25448



Tableau blanc
BIC Velleda double
face effaçable.
44x30cm.
Suspension
avec oeillet.

38900



Ardoise blanche
BIC Velleda
ergonomique
effaçable.
200x300mm.
1 face unie,
1 face quadrillée.
+1 feutre Velleda 1721.
+1 effacette.

25450



Tableau blanc
BIC Velleda double
face effaçable.
55x44cm.
Suspension
avec oeillet.

66619



Ardoise blanche BIC
Velleda effaçable
210x310mm. Double face.
+1 feutre Velleda 1721.
+1 effacette.

168504

ROULEAUX



Rouleau adhésif
BIC Velleda
100x200cm.
Collage sur toutes
surfaces lisses.
Ajustable. Quadrillé.

96500



Rouleau adhésif
BIC Velleda
45x50cm.
Collage sur toutes
surfaces lisses.
Ajustable. Quadrillé.

96034



Rouleau adhésif
BIC Velleda
67,5x100cm.
Collage sur toutes
surfaces lisses.
Ajustable. Quadrillé.

38953

MINI



Marqueur Mini BIC Kids Velleda
Pointe Ogive 1,2 mm résistante.
Faible odeur. Effaçable à sec.
Pot x24 unités.

26936 ●●●●●●●●



MARQUEURS EFFAÇABLES À SEC



CODE	COLORIS		
19934	● Bleu	1	12
19935	● Noir	1	12
19936	● Rouge	1	12
19937	● Vert	1	12
11585	Boîte de 4 (noir, bleu, rouge et vert)	-	1

MARQUEUR TABLEAUX BLANCS 1781

Marqueur effaçable à sec, excellente effaçabilité. Longue durée d'écriture. Corps large en métal étanche pour une meilleure conservation de l'encre. Pointe biseautée acrylique de 2 mm. Tracé de 3 à 5 mm.



Pointe ogive tracé 1,5 mm

CODE	COLORIS		
11379	● Bleu	1	12
11380	● Noir	1	12
11381	● Rouge	1	12
11382	● Vert	1	12
38835	Boîte de 4	-	1



Pointe biseau tracé 2 au 5 mm

CODE	COLORIS		
11370	● Bleu	1	12
11376	● Noir	1	12
11377	● Rouge	1	12
11378	● Vert	1	12
38836	Boîte de 4	-	1



MARQUEUR TABLEAUX BLANCS 1701 ET 1751

Encre à base d'alcool sans odeur. Corps plastique. Idéal pour une utilisation intensive lors de réunions. Très résistant : la pointe bloquée résiste à la pression et ne s'enfonce pas dans le marqueur.



Pointe ogive tracé 2 mm

CODE	COLORIS		
30556	● Bleu	1	12
30555	● Noir	1	12
30557	● Rouge	1	12
30558	● Vert	1	12

Pointe biseautée tracé 3,2 à 5,5 mm

CODE	COLORIS		
30560	● Bleu	1	12
30559	● Noir	1	12
30561	● Rouge	1	12
30562	● Vert	1	12



Boîte de 4	CODE	POINTE		
	39546	Ogive tracé 2 mm	-	1
	39551	Biseautée tracé 3,2 à 5,5 mm	-	1



CODE	COLORIS		
11080	● Bleu	1	12
11081	● Noir	1	12
11082	● Rouge	1	12
11083	● Vert	1	12

1	38854	Pochette de 4	-	1
2	39554	Pochette de 6	-	1
3	39549	Pochette de 8	-	1



MARQUEUR TABLEAUX BLANCS 1711 ET 1791

Corps plastique. Encre cétone à solvant à base d'alcool. S'efface parfaitement sans laisser de trace. Coloris vifs.



CODE	COLORIS			
11587	● Bleu	1	24	
11588	● Noir	1	24	
11589	● Rouge	1	24	
11590	● Vert	1	24	
1	11591	Pochette de 4	-	1
2	39558	Pochette de 8	-	1



MARQUEUR TABLEAUX BLANCS 1721

Format feutre d'écriture. Corps plastique. Encre à base d'alcool sans odeur. Pointe ogive. Tracé de 1 mm.



CODE	COLORIS		
407521	● Bleu	1	10
407522	● Noir	1	10
407523	● Rouge	1	10
407525	Pochette de 4 (bleu, noir, rouge, vert)	-	5
168066	Pochette de 8 (bleu, noir, rouge, vert, orange, lilas, lavande, marron)	-	1

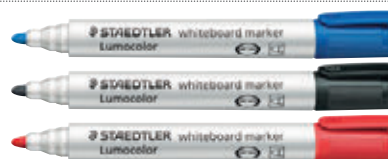

MARQUEUR TABLEAUX BLANCS LUMOCOLOR 351

Marqueur pour tableau blanc, effaçable à sec. Pointe ogive bloquée, tracé de 2 mm. Séchage rapide.



UNITÉ MINIMUM DE VENTE.



CARTON VERT = CONDITIONNÉ PAR (VENTE UNITAIRE SOUS CONDITION).





**FACILITE VOS
ACHATS RESPONSABLES**

FABRIQUÉS EN FRANCE ET FIERES DE NOS COULEURS

Highlighter Grip

Nouvelle production
FRANÇAISE

**Près de 80%* FABRIQUÉS
EN FRANCE**

**SAMER
PAS-DE-CALAIS**

**MARNE-LA-VALLÉE
SEINE-ET-MARNE**

**CERNAY
ALSACE**

ENCRE

ACHETEZ RESPONSABLE

Société BIC - 92611 Clichy Cedex - S.A. au capital de 170 669 688,79€ - 552 008 443 RCS Nanterre. *% calculé sur le volume des instruments de écriture BIC vendus en France en 2021

MARQUEURS EFFAÇABLES À SEC ENCRE LIQUIDE

PILOT



Marqueur pointe conique extra fine
tracé 1,3 mm

CODE	COLORIS		
10136	Bleu	1	10
10137	Noir	1	10
10138	Rouge	1	10



Recharges Marqueur pointe extra fine
tracé 1,3 mm

CODE	COLORIS		
169472	Bleu	-	12
169471	Noir	-	12
169473	Rouge	-	12

Marqueur pointe conique fine
tracé 1,7 mm

CODE	COLORIS		
76160	Bleu	-	1
76157	Noir	-	1

Recharges pour marqueurs

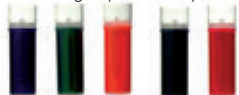

Marqueur pointe conique moyenne
tracé 2,3 mm

CODE	COLORIS		
26937	Bleu	1	10
26938	Noir	1	10
26939	Rouge	1	10
26940	Vert	1	10
30015	Pochette de 5*	-	1

*92% matériel recyclé

Recharges WBS-VS

CODE	COLORIS		
26947	Bleu	-	1
26948	Noir	-	1
26949	Rouge	-	1
26950	Vert	-	1

Marqueur pointe conique moyenne tracé 2,3 mm

CODE	COLORIS		
158261	Greenpack 10 marqueurs + 10 recharges dont 5 offertes - Noir	-	1
158262	Greenpack 10 marqueurs + 10 recharges dont 5 offertes - Bleu	-	1
158263	Greenpack 10 marqueurs + 10 recharges dont 5 offertes - Rouge	-	1
158264	Greenpack 10 marqueurs + 10 recharges dont 5 offertes - Vert	-	1
158265	Greenpack 10 marqueurs + 10 recharges - 3 noir, 3 bleu, 2 rouge, 2 vert	-	1



ÉCRITURE ET CORRECTION



MARQUEUR TABLEAUX BLANCS V BOARD MASTER

Marqueur effaçable à sec à encre liquide pour tableaux blanc. Coloris ultra lumineux, débit constant de la première à la dernière goutte. Rechargeable : économique et écologique.

Pentel

GREEN-LABEL



Pointe conique, tracé de 1,6 mm

CODE	COLORIS		
34396	Bleu	1	12
34397	Noir	1	12
34398	Rouge	1	12
34399	Vert	1	12
34400	Pochette de 4	-	1

Pointe conique, tracé de 2,1 mm



CODE	COLORIS		
46130	Bleu	1	12
46128	Noir	1	12
46129	Rouge	1	12
46131	Vert	1	12



1



2



CODE	DÉSIGNATION		
10267	Brosse magnétique + 4 feutres pointe conique 4 mm (bleu, noir, rouge, vert)	-	1

MARQUEUR TABLEAUX BLANCS MAXIFLO

Marqueur effaçable pour tableaux blancs. Système exclusif avec bouton-poussoir pour réencrer la pointe. Longue durée d'écriture : 1000 m d'écriture. Encre liquide, fluide et lumineuse à base d'alcool sans xylène, ni toluène. Niveau d'encre visible. Fabriqué à partir de 50% matériaux recyclés. Green label.

BIC Velleda

ENCRE LIQUIDE
LIQUID INK
TECHNOLOGY



CODE	COLORIS		
40966	Bleu	1	12
40965	Noir	1	12
40967	Rouge	1	12
40968	Vert	1	12
40969	Boîte de 4 coloris standards	-	1



MARQUEUR TABLEAUX BLANCS POCKET ENCRE LIQUIDE

Format de poche. Encre liquide à base d'alcool, excellente effaçabilité. Niveau d'encre visible. Longueur d'écriture plus importante grâce à une encre plus fluide. Coloris plus intenses et lumineux. Pointe ogive. Tracé 3 mm.



UNITÉ MINIMUM DE VENTE.



CARTON VERT = CONDITIONNÉ PAR (VENTE UNITAIRE SOUS CONDITION).



CODE

162521 - 1

ARDOISE SCOLAIRE

1 face unie et 1 face quadrillée + 1 feutre et 1 effacette magnétiques. Coloris bleu.
Dimensions : 180 x 260 mm.

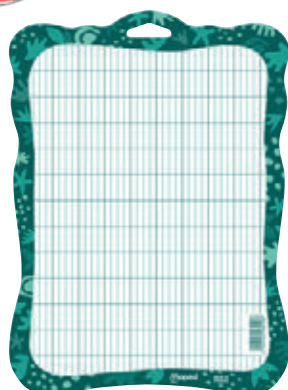

CODE

603986 - 1

ARDOISE SMILING PLANET

Ardoise 100% carton. Une face blanche et une face quadrillée.



CODE

601247 - 1

CHIFFONNETTE POUR ARDOISE

Chiffonnette pour ardoise. Coloris unique bleu.
Vendu en blister.



CODE

25448 - 1

ARDOISE BLANCHE INCASSABLE

1 face unie et 1 face quadrillée + 1 feutre 1721 + 1 effacette gratuite.
Dimensions : 190 x 260 mm.



CODE

25450 - 1

ARDOISE BLANCHE

1 face unie et 1 face quadrillée + 1 effacette + 1 feutre Velleda 1721. Forme amusante et ergonomique conçue spécialement pour les enfants. Matière recyclée. Dimensions : 200 x 300 mm.



CODE

47945 - 1

ARDOISE BLANCHE FLEX

Ardoise blanche incassable : innovation Maped. Antichoc : ardoise 100% plastique souple. Ultra propre/sans trace, avec les feutres effaçables à sec Maped. Le porte-accessoires se transforme en support ardoise. 3 coloris assortis : turquoise, orange et violet.
Dimensions : 240 x 170 mm.



CODE

168504 - 1

ARDOISE EFFAÇABLE À SEC DOUBLE FACE

Ardoise incassable avec une face blanche pour le dessin et le calcul et une face quadrillée pour apprendre à écrire. Elle se nettoie facilement avec l'effacette. Elle est fournie avec un feutre fin BIC Velleda 1721 bleu pour tableau blanc. Le design ergonomique de cette ardoise légère et résistante est pensé spécialement pour les petites mains.
Dimensions : 210 x 310 mm.



CODE

169220 - 12

ARDOISE BLANCHE

Ardoise blanche ultra pratique pour faire et refaire à l'infini. Le centre de l'ardoise est en carton recyclé et le cadre plastique intègre 20% de matière recyclée. L'ardoise possède un côté blanc et un côté sèyès. Une brosse et un feutre inclus.



CRAIES ET ACCESSOIRES ARDOISES



CODE	COLORIS	UNITÉ / BOÎTE		
77661	○ Blanc	Boîte de 10	-	1
77662	○ Blanc	Boîte de 100	-	1
77659	Assortis	Boîte de 10	-	1
77660	Assortis	Boîte de 100	-	1

CRAIES ENROBÉES POUR TABLEAUX VERTS

Craies rondes anti-poussière. Ne tachent pas. Tracé et écriture doux, facilement effaçables. Hypoallergéniques.



CODE		
974356	-	1

CRAIES DE COULEUR POUR SOL

Idéales pour les activités récréatives et/ou scolaires. Non recommandées pour les enfants de moins de 3 ans. Coloris assortis (jaune, bleu, marron, orange, rose, vert). Boîte de 6 unités.

MARQUEURS CRAIE



PWE3MS Pointe fine tracé 0,9-1,3 mm

CODE	COLORIS		
10390	○ Blanc	1	12
10391	● Noir	1	12
10392	● Jaune fluo	1	12



PWE5M Pointe moyenne tracé 1,8 à 2,5 mm

CODE	COLORIS		
40946	○ Blanc	-	1
40953	● Vert fluo	-	1
40950	● Orange fluo	-	1
40947	● Jaune fluo	-	1
40952	● Rose fluo	-	1

CODE	COLORIS		
40955	Pochette de 4*	-	1
40959	Pochette de 4**	-	1
40954	Pochette de 8****	-	1



PWE8K Pointe large tracé 8 mm

CODE	COLORIS		
40956	○ Blanc	-	1
76875	● Jaune fluo	1	6
66712	● Rose fluo	-	1
73821	● Vert fluo	-	1
66711	● Orange fluo	-	1

Pointe moyenne tracé 1,8 à 2,5 mm

CODE	COLORIS		
40951	● Rouge	-	1
73815	● Noir	-	1
73816	● Or	-	1



- * Blanc, rouge, vert fluo, bleu.
- ** Orange, jaune, violet, rose.
- *** Or, argent, 2 blancs.
- **** Rose, orange, rouge, violet, bleu, vert, jaune, blanc.



MARQUEUR CHALK MARKER

Marqueur craie liquide à base d'eau, odeur neutre, système à valve. Idéal pour tableaux noirs, panneaux lumineux, vitrines, etc. S'efface avec un chiffon humide. Coloris très lumineux.



UNITÉ MINIMUM DE VENTE.



CARTON VERT = CONDITIONNÉ PAR (VENTE UNITAIRE SOUS CONDITION).





MARQUEURS CRAIE



	CODE	COLORIS	DÉSIGNATION		
	83043	○ Blanc	Pointe ogive 2 à 3 mm	-	1
1	10353	Pochette de 4 coloris : noir, rouge, bleu et vert	Pointe ogive 2 à 3 mm	-	1
	10354	Pochette de 5 coloris : jaune, orange, rose et 2 blancs	Pointe ogive 2 à 3 mm	-	1
	79382	○ Blanc	Pointe biseautée 4 à 15 mm	-	1
2	10351	Pochette de 4 coloris : noir, rouge, bleu et vert	Pointe biseautée 4 à 15 mm	-	1
3	10352	Pochette de 5 coloris : jaune, orange, rose et 2 blancs	Pointe biseautée 4 à 15 mm	-	1

MARQUEUR CRAIE LIQUIDE E4090-E4095

Marqueur craie liquide à odeur neutre et encre à base d'eau. Idéal pour dessiner, colorier, peindre, décorer ou écrire sur les fenêtres, ardoises, verre ou autres surfaces poreuses. Effaçable avec un chiffon humide.



Sharpie



	CODE	COLORIS	DÉSIGNATION		
	169097	○ Blanc	B blister de 2	-	1
	169098	Assortis : bleu, blanc, rouge, jaune et vert	B blister de 5	-	1

MARQUEURS CHALK

Marqueur à craie liquide opaque. Pointe ogive medium. Pour écrire sur les tableaux noirs, le verre, les tableaux blancs, les panneaux lumineux et toutes surfaces non poreuses. S'efface facilement avec un chiffon humide.

Artline



	CODE		
	48964	1	12

MARQUEUR FENÊTRES

Encre liquide craie, pigmentée, à base d'eau, résistante à la lumière, inodore et sans xylène. Pour toutes surfaces non poreuses. Encre blanche. Pointe fibre acrylique conique de 4 mm.

SURLIGNEURS DE POCHE



Surigneurs fluo

	CODE	COLORIS		
	11480	● Jaune	1	10
	11482	● Orange	1	10
	11483	● Rose	1	10
	11484	● Vert	1	10
1	38464	Pochette de 4	-	1
2	38465	Pochette de 6	-	1
3	39608	Pochette de 8	-	1

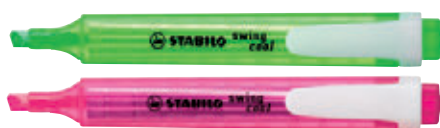

Surigneurs pastels

	CODE	COLORIS		
	72177	● Crème de jaune	1	10
	72178	● Teinte de pêche	1	10
	72179	● Menthe à l'eau	1	10
	72180	● Souçon de rose	1	10
	72181	● Touche de turquoise	1	10
	72182	● Brume de lilas	1	10
	158220	● Pétale de rose	-	10
	158221	● Nuage de bleu	-	10
	158222	● Zeste de citron vert	-	10
	158223	● Douceur de corail	-	10
	72184	Pochette de 6 assortis	-	1
	158224	Étui de 8 assortis	-	1



SURLIGNEURS DE POCHE



CODE	COLORIS		
165991	Étui de 5 unités	-	1
169249	Étui de 3 : vert, jaune, bleu	-	1
169250	Étui de 3 : vert, rose, orange	-	1
169251	Étui de 6 : jaune, bleu, vert, orange, rose, noir	-	1



CODE		
160272	-	1



SURLIGNEURS FLUORESCENTS MINI

Surligneur mini à encre fluorescente à base d'eau. Pointe biseautée. Tracé de 1 à 4 mm. Coloris assortis pastel. Boîte de 6 unités.



CODE	COLORIS		
935814	Jaune	1	12
935815	Vert	1	12
935816	Orange	1	12
935817	Rose	1	12
935818	Bleu	1	12
935819	Violet	1	12



SURLIGNEUR FLUORESCENTMINI

Grip en caoutchouc pour une plus grande commodité. Pointe biseautée. Tracé de 1 à 4 mm.

SURLIGNEURS STANDARDS



Fluo	CODE	COLORIS		
1	11442	Jaune	1	10
2	11443	Bleu	1	10
3	11454	Turquoise	1	10
4	11444	Orange	1	10
5	11455	Lilas	1	10
6	11449	Rouge	1	10
7	11445	Rose	1	10
8	12445	Lavande	1	10
9	11448	Vert	1	10

1	38468	Pochette de 4	-	1
2	38466	Pochette de 6	-	1
3	39605	Pot de 6	-	1
4	39600	Pochette de 8	-	1

Pastel

CODE	COLORIS		
79899	Crème de jaune	-	1
79900	Soupçon de rose	-	1
79901	Teinte de pêche	-	1
79902	Menthe à l'eau	-	1
79903	Touche de turquoise	-	1
79904	Brume de lilas	-	1
158210	Poudre de gris	-	10
158211	Sorbet abricot	-	10
158212	Fraîcheur de bleu	-	10
158213	Mauve givré	-	10
158214	Nuage de bleu	-	10
158215	Zeste de citron vert	-	10
158216	Pétale de rose	-	10
158219	Douceur de corail	-	10
79905	Pochette de 4 assortis	-	1
79906	Pochette de 6 assortis	-	1
158226	Pochette de 8	-	1



Sets de bureau	CODE	COLORIS		
5	158217	Set de 15	-	1
6	170600	Set de 12 + 6	-	1
7	158218	Set de 23	-	1

Recharge	CODE	COLORIS		
7	161026	Jaune	-	20

SURLIGNEUR STABILO BOSS ORIGINAL

Surligneur rechargeable. Encre à base d'eau. Peut rester ouvert 4h sans sécher. Fluorescence intense et persistante. Pointe biseautée. Largeur de tracé : 2 - 5 mm.



UNITÉ MINIMUM DE VENTE.



CARTON VERT = CONDITIONNÉ PAR (VENTE UNITAIRE SOUS CONDITION).



**Highlighter
Grip**

Surlignez vos
idées



LA QUALITÉ
LOCALE
ET DURABLE

 vous en donne toujours plus !

SURLIGNEURS STANDARDS

STABILO



CODE	COLORIS		
44900	● Jaune	1	10
44901	● Vert	1	10
44903	● Rose	1	10
44902	● Orange	1	10
76689	Néon assortis (vert, rose, orange, 2 jaunes)	-	1



SURLIGNEUR STABILO NÉON

Surligneur au design original en forme de tube. Peut rester ouvert 4h sans sécher. Fluorescence intense et persistante. Pointe biseautée. Largeur du tracé : 2-5 mm. Encre à base d'eau.



CODE		
602689	-	1



SURLIGNEURS PASTELS

Surligneurs avec des émoticônes. Pointe biseautée. Tracé de 1 à 4 mm. 6 coloris pastels : jaune, bleu, orange, rose et vert. Pochette de 6 unités.



CODE	COLORIS		
73989	● Jaune	1	12
73990	● Rose	1	12
73991	● Vert	1	12
73992	● Bleu	1	12
73993	● Orange	1	12
160380	Pochette de 5 : jaune, vert, bleu, rose et orange	-	1



SURLIGNEUR GRIP

Corps plastique, grip caoutchouc. Pointe biseautée. Encre adaptée au papier, au fax et à la photocopie.

Schneider



CODE	COLORIS		
79014	● Bleu	1	10
79015	● Rouge	1	10
79016	● Vert	1	10
79017	● Jaune	1	10
79018	● Orange	1	10
79019	● Rose	1	10



CODE	COLORIS		
79020	Pochette de 4 coloris assortis	-	1

SURLIGNEUR JOB

Encre universelle pour papier normal, photocopie et fax avec une luminosité maximale et résistante à la lumière. Le corps en polypropylène permet de stocker l'encre pendant 2 ans. Capuchon avec clip. La grande réserve d'encre permet le marquage de plus de 15 000 mots par job. L'encre contient les agents conservateurs C(M)IT/MIT. Pointe biseautée. Tracé de 1 à 5 mm.

Schneider



CODE	COLORIS		
165128	● Bleu	-	1
163332	● Rouge	-	1
165165	● Vert	-	1
165166	● Jaune	-	1
165167	● Orange	-	1
165168	● Fuchsia	-	1

RECHARGE MAXX 660 POUR SURLIGNEUR JOB

Recharge Maxx 660 pour surligneur Job.

Maped



CODE	COLORIS		
79894	● Jaune	1	12
79893	Pochette 4 assortis : vert, jaune, rose et orange	-	1
165324	Pochette 6 assortis : jaune, orange, vert, rose, bleu et violet	-	1
165327	Pochette 4 assortis Classic Glitter : rose, violet, bleu et vert.	-	1

1



2



3



SURLIGNEUR FLUO'PEPS

Une gamme de surligneurs fluo aux couleurs intenses pour faire ressortir tous vos écrits. Qualité : encre résistante à la lumière. Fiabilité : encre à moyen débit. Confort. Pointe biseautée ultra-douce. Maxi format et ergonomique. Longueur de l'écriture supérieure à celle d'un surligneur fluo standard.



UNITÉ MINIMUM DE VENTE.



CARTON VERT = CONDITIONNÉ PAR (VENTE UNITAIRE SOUS CONDITION).





Q-CONNECT®



CODE	COLORIS		
58311	Jaune	1	10
58315	Orange	1	10
58316	Violet	1	10
58317	Pochette de 4 assortis	-	1

SURLIGNEUR PREMIUM

Pointe biseautée. Encre à base d'eau. Corps de la couleur de l'encre avec grip en caoutchouc. Capuchon avec clip. Tracé de 1 à 5 mm.

Q-CONNECT®



Fluo	CODE	COLORIS		
1	10845	Jaune	1	10
	10844	Bleu	1	10
	10847	Orange	1	10
	10848	Rose	1	10
	10846	Vert	1	10
	39317	Pochette de 4	-	1
	37717	Pochette de 6	-	1

SURLIGNEUR STANDARD

Pointe biseautée. Usage économique. Corps de la couleur de l'encre. Coloris éclatants. Tracé de 2 à 5 mm. Longueur d'écriture : 200 mètres minimum.



	CODE	COLORIS		
1	00743	Jaune fluo	1	10
2	00744	Pochette de 4 unités	-	1
3	00745	Recharge	-	1

SURLIGNEUR ECOLINE 24

Surligneur pour marquer et mettre en évidence des bouts de texte et des notes de manière lumineuse sur presque toutes les surfaces en papier. Encre à base d'eau. Rechargeable. Pointe biseautée 2-5 mm. Au moins 90 % du capuchon et du corps sont fabriqués à partir de ressources renouvelables. Produit certifié Ange Bleu.



Pastel

	CODE	COLORIS		
2	152527	Jaune	1	10
	152530	Rose	1	10
	152531	Vert	1	10
	152528	Bleu	1	10
	152529	Orange	1	10
	152532	Violet	1	10
	152533	Pochette de 6 assortis	-	1
3	165664	Set de 8 assortis pastel	-	1
4	165665	Set de 8 assortis néon	-	1



SURLIGNEURS DIVERS + ENCRE LIQUIDE

Q-CONNECT®



CODE		
162523	-	1

SURLIGNEURS

Surligneur au corps transparent en polyéthylène (PE) fabriqué à partir de bouteilles d'eau recyclées. 4 coloris intenses : jaune, orange, rose et vert. Pochette de 4 unités.



lider papel



	CODE	COLORIS		
	910737	Jaune fluorescent	1	12
	910738	Pochette de 6 coloris assortis	-	1

SURLIGNEUR CIRE FLUORESCENT

Cire molle gel pour marquer et surligner. S'applique avec un stick applicateur pour éviter les taches. Glisse doucement sur le papier sans accrocher. Coloris fluorescents.



CODE	COLORIS		
10264	Jaune	1	12
10265	Orange	1	12
76298	Rose	1	12
76299	Vert	1	12
76300	Bleu	1	12

SURLIGNEUR HANDY LINE S

Surligneur rétractable. Tracé de 1 à 3,6 mm. Ne sèche pas grâce à son clapet hermétique. Corps fin et léger équipé d'une agrafe. Encre fluo lumineuse.

BiC



	CODE	COLORIS		
	170039	Jaune	-	12
	170040	Rose	-	12
	170041	Orange	-	12
	170042	Vert	-	12
	170043	Set de 3	-	1

SURLIGNEUR TANK

Corps en plastique à la couleur de l'encre. Séchage rapide, qui ne traverse pas le papier. Pointe biseautée. Tracé de 1,7 à 4,8 mm.



SURLIGNEURS DIVERS + ENCRE LIQUIDE



CODE	COLORIS		
26919	Bleu	1	12
26920	Jaune	1	12
26921	Orange	1	12
26922	Rose	1	12
26923	Vert	1	12



SURLIGNEUR V LIGHT

Surligneur à encre liquide convenant à tous les papiers. Niveau d'encre visible. Couleurs lumineuses et fluorescentes. Tracé de 1 à 3 mm.



CODE	COLORIS		
604561	Jaune et rose	-	1
161072	Jaune et orange	-	10
604562	Jaune et vert	-	1



SURLIGNEUR SPOTLITER VW BEGREEN

Surligneur double pointe moyenne à encre liquide doté d'un régulateur pour un débit d'encre parfait, contient 70% de jaune et 30% du 2^{ème} coloris dans le même corps. La qualité de sa pointe lui permet de résister à l'écrasement. Fabriqué à partir de 78% plastique recyclé.

SURLIGNEURS ENCRE LIQUIDE



CODE	COLORIS		
1 38462	Jaune	1	5
39601	Rose	1	5
407499	Bleu	1	5
407500	Orange	1	5
39604	Vert	1	5
2 13073	Pochette de 4*	-	1
3 71809	Set de 4**	-	1

*Jaune, vert, orange, rose

** Vert, bleu, jaune, orange

SURLIGNEUR LUMINATOR

Encre à base d'eau. Surligneur XXL à encre liquide. Longévité extrême : jusqu'à 500 m de surlignage. Zone grip antidérapante, structure balle de golf pour un meilleur confort. Peut rester ouvert 4h sans sécher. Fluorescence intense et persistante. Niveau d'encre visible. Pointe biseautée. Tracé 2 - 5 mm.



CODE	COLORIS		
407503	Jaune	1	10
76688	Orange	1	10
407504	Bleu	1	10
407505	Vert	1	10
76687	Rose	1	10
407508	Pochette de 4 assortis : jaune, orange, vert et rose	1	5



SURLIGNEUR NAVIGATOR

Surligneur de poche avec agrafe à encre liquide. Zone grip anti-dérapante, structure balle de golf. Fluorescence intense et persistante. Niveau d'encre visible. Peut rester ouvert 4h sans sécher. Pointe biseautée. Largeur de tracé de 1 à 4 mm. Encre à base d'eau.



UNITÉ MINIMUM DE VENTE.



CARTON VERT = CONDITIONNÉ PAR (VENTE UNITAIRE SOUS CONDITION).





SURLIGNEURS ENCRE LIQUIDE



CODE	COLORIS		
26925	Jaune	1	12
10148	Rose	1	12
10149	Vert	1	12
158266	Rouge	-	12
158267	Corail	-	12
158268	Orange clair	-	12
158269	Vert clair	-	12
158270	Bleu ciel	1	12
158271	Gris	-	12
158243	Vert pastel	-	12
158244	Rose pastel	-	12
158245	Jaune pastel	-	12
67025	Bleu pastel	-	1
67024	Violet pastel	-	1
82058	Set 2 Go - Étui chevalet de 4 : jaune, rose, vert, orange	-	1
158272	Pochette de 6 - coloris fluo	-	1
158273	Pochette de 6 - coloris pastel	-	1
158274	Pochette de 6 - coloris tendances et naturels	-	1



SURLIGNEUR FRIXION LIGHT

Surligneur à encre thermosensible effaçable grâce à sa gomme située à l'extrémité du stylo. Idéal pour les manuels scolaires et les fiches de révision. Pointe polyester Ø 4 mm. Tracé de 1 à 3,3 mm.

Q-CONNECT®



CODE 47913 - 1



SURLIGNEUR SLIM LIQUID INK

Surligneur à encre liquide et corps en plastique transparent, idéal pour visualiser le niveau d'encre. Encre liquide à base d'eau de couleur fluorescente. Séchage rapide. Bouchon avec clip. Pointe biseautée. Tracé de 1 à 5 mm. Durée de vie : 2 ans. Pochette de 4 unités.

CRAYONS GRAPHITE



CODE	DÉSIGNATION		
11003	HB	1	12
13007	HB bout gomme	1	12

CRAYON GRAPHITE ÉVOLUTION

Crayon hexagonal avec corps en résine de synthèse. Mine graphite incassable. Résiste au mordillage.



CODE 11070 - 1 12

CRAYON GRAPHITE SWANO

Crayon hexagonal graphite avec bout gomme pour usage courant. Produit certifié PEFC et FSC.



CODE	DÉSIGNATION		
13129	6B	1	12
13130	5B	1	12
13131	4B	1	12
13132	3B	1	12
13133	2B	1	12
13134	B	1	12
13135	HB	1	12
13136	H	1	12
13137	2H	1	12
13138	3H	1	12
13139	4H	1	12

CRAYON GRAPHITE CRITÉRIUM 550 N°2

Crayon hexagonal, tête trempée baguée, bois et graphite de qualité supérieure. Excellente taillabilité.



CODE 13125 - 1 12

CRAYON GRAPHITE GILBERT

Crayon HB corps rond, haute qualité, tête trempée baguée. Excellente taillabilité.





CODE	DÉSIGNATION		
54954	Sans gomme	1	12
54952	Bout gomme	1	12

CRAYON GRAPHITE

Crayon triangulaire graphite avec gomme. Corps métal. Mine ultra-résistante, bois de grande qualité. Sa forme triangulaire favorise la bonne position de la main pour écrire. Coloris vifs aléatoires.



CODE	DÉSIGNATION		
407535	2B	1	12
407536	HB	1	12
407537	HB bout gomme	1	12
10110	2H	1	12

CRAYON GRAPHITE NORIS 120 / 122

Crayon graphite hexagonal idéal pour l'écriture, le dessin, les croquis, l'école et le bureau. Mine 2 mm extrêmement résistante au bris grâce à la formulation spéciale de la mine et à l'encollage. Facile à gommer et à tailler. Fabriqué en bois upcyclé, selon un procédé innovant permettant de recycler même les plus petits résidus de bois. Produit certifié PEFC et FSC.



CODE	DÉSIGNATION		
407538	2B	1	12
407539	HB	1	12

CRAYON TRADITION NORIS 110

Crayon hexagonal. Pour le bureau et le dessin. En bois issu de forêts gérées durablement. Tête trempée. Boîte carton à partir de 80% matériau recyclé. Produit certifié FSC.



CODE	DÉSIGNATION		
34213	HB	1	12
34215	HB bout gomme	1	12

CRAYON GRAPHITE GREENGRAPH

Forme hexagonale traditionnelle recouvert d'un vernis mat. Mine HB ultra-résistante de qualité superfine. Finition bout gomme ou tête coupée. Produit certifié FSC.

Q-CONNECT®



CODE	DÉSIGNATION		
17852	Sans gomme	1	12
17851	Bout gomme	1	12

CRAYON GRAPHITE

Crayon HB mine graphite résistante. Corps hexagonal pour usage courant.



CODE	DÉSIGNATION		
10100	6B	1	12
10101	5B	1	12
10102	4B	1	12
10103	3B	1	12

CODE	DÉSIGNATION		
10104	2B	1	12
10105	B	1	12
10106	HB	1	12

CRAYON GRAPHITE MARS LUMOGRAPH 100

Mine extrêmement résistante au bris grâce à la formulation spéciale de la mine et à l'encollage. Diamètre de la mine : 6B = 3,6 mm, 5B au 3B = 2,5 mm et 2B au 2H = 2,0 mm. Bois certifié, issu de forêts gérées durablement. Tracés reproductibles aux tirages. Facile à gommer et à tailler. Produit certifié PEFC.



CODE	DÉSIGNATION		
158320	Étui carton de 6 - assortiment de mines dures et tendres (2B, B, HB, F, H, 2H)	-	1

CRAYONS GRAPHITE OTHELLO ARTY

Crayon hexagonal de haute qualité. Mine graphite de qualité super fine. Bois de qualité supérieure se taillant facilement. Étui de 6 unités. Produit certifié PEFC et FSC.



CODE	DÉSIGNATION		
166529	HB	-	12
166530	HB bout gomme	-	12

CRAYON GRAPHITE BLACK'PEPS

Crayon Graphite HB. Produit certifié FSC.



UNITÉ MINIMUM DE VENTE.



CARTON VERT = CONDITIONNÉ PAR (VENTE UNITAIRE SOUS CONDITION).



PORTEMINES NON RECHARGEABLES



CODE
34484 1 50

PORTEMINES ÉCOLUTIONS

Portemines ultra longue durée contenant 4 mines HB de 0,7 mm. Longueur de la mine : 90 mm. Fabriqué à partir de 65% de matières recyclées.



CODE
14815 1 12

PORTEMINES MATIC COMBOS

Corps et agrafe colorés, embout gomme, contient 3 mines HB de 0,7 mm.



CODE
12771 1 12

PORTEMINES MATIC GRIP

Corps plastique noir avec agrafe de couleur et gomme, grip caoutchouc anti-fatigue. Contient 3 mines HB de 0,7 mm. Coloris aléatoire.



	CODE	COLORIS	DÉSIGNATION		
1	97304	Classiques	0,5 mm	1	12
2	17630	Classiques	0,7 mm	1	12
3	168505	Pastel	0,7 mm	-	1

PORTEMINES MATIC

Portemines légers, robustes et efficaces. Fournis avec 3 mines HB 0,7 de 90 mm. Grâce à leur gomme blanche en embout, la mine graphite se corrige facilement. Idéal pour la prise de notes, le dessin ou les mots croisés.

Q-CONNECT®



CODE	COLORIS	MINE		
9150486	● Noir	0,5 mm	1	10
17850	● Vert	0,7 mm	1	10



PORTEMINES ÉCONOMIQUE

Corps plastique noir avec agrafe. Rétractable. Embout gomme. 3 mines HB incluses.

PORTEMINES RECHARGEABLES CANON RENTRANT



CODE	MINE		
14797	0,5 mm	1	12
14798	0,7 mm	1	12



PORTEMINES VELOCITY PRO

Corps transparent, grip caoutchouc, canon rétractable, gomme avec capuchon protecteur, amortisseur anti-casse mine.



CODE	MINE		
165328	0,5 mm	-	12
165329	0,7 mm	-	12

PORTEMINES AUTOMATIQUES HB BLACK'PEPS

Ecrivez sans effort, sans clic et sans limites ! Grâce à leur système innovant automatisé, leur mine sort toute seule, à la seule pression de l'écriture contre votre feuille. Plus besoin de cliquer pour faire sortir la mine. Préhension soft antidérapante. Coloris bleu.



CODE	MINE		
30707	0,3 mm	1	10
30708	0,5 mm	1	10

CODE	MINE		
30709	0,7 mm	1	10
30839	0,9 mm	1	10

PORTEMINES MARS® MICRO 775

Portemines pour le dessin et l'écriture. Canon droit pour les tracés à la règle, gabarit et trace-lettre et rentrant par pression simultanée sur la pointe et le poussoir pour la protection des poches et des trousseaux. Amortisseur de mines pour une écriture tout confort et la protection des mines contre le bris. Manchon caoutchouc ergonomique antiglisse. Pointe, clip et poussoir métal avec gomme intégrée sous le poussoir. Recharge directe de 12 mines avec l'étui emboîtable Mars à micro carbone. Code couleur ISO pour identification immédiate des largeurs de trait.



PORTEMINES RECHARGEABLES CANON RENTRANT



	CODE	MINE		
1	161073	0,3 mm	-	10
2	161074	0,5 mm	-	10
3	34328	0,7 mm	-	10
4	161076	0,9 mm	-	10

PORTEMINES PROGEX BEGREEN

Le canon rentrant et coulissant, le grip ergonomique et la gomme intégrée font du Progex un portemines à l'équipement maximum. Fabriqué avec 70% de plastique recyclé (hors éléments consommables). Portemines rechargeable.



CODE		
948380	1	24

PORTEMINES PLASTIQUE

Corps en plastique. Rétractable. Grip caoutchouc. Coloris corps assortis. Mines de 0,5 mm incluses.



CODE		
49174	1	48

PORTEMINES RÉTRACTABLES

Corps en plastique. Coloris corps aléatoire. Mines graphite de 2 mm incluses.



CODE	COLORIS CORPS		
11731	● Aluminium	1	12
11509	● Noir	1	12

PORTEMINES CRITÉRIUM

Gomme et taille-mines incorporés. Mine 2 mm.



CODE	MINE		
934223	0,3 mm	1	12
17926	0,5 mm	1	12
17927	0,7 mm	1	12

PORTEMINES PREMIUM KAPPA

Grip en caoutchouc avec clip métallique. Gomme dans le bouton-poussoir. Mine incluse. Coloris aléatoire.



CODE		
928337	1	40

PORTEMINES PLASTIQUE GRAFO

Avec taille-mines inclus. Clip métallique. Rétractable. Mines de 2 mm incluses. Coloris corps aléatoire.



CODE		
15473	1	12

PORTEMINES NON STOP NÉON

Corps plastique avec agrafe et gomme, grip caoutchouc, avance de la mine par rotation. Contient 3 mines HB de 0,7 mm. Corps coloris aléatoire. Produit certifié FSC.



UNITÉ MINIMUM DE VENTE.



CARTON VERT = CONDITIONNÉ PAR (VENTE UNITAIRE SOUS CONDITION).



CODE 948382 1 24

PORTEMINES PLASTIQUE

Corps en plastique. Grip caoutchouc. Coloris aléatoire. Mines de 0,5 mm incluses.

Q-CONNECT®



CODE 17849 1 10

PORTEMINES CONFORT

Corps noir avec grip caoutchouc anti-fatigue pour un confort d'écriture optimal. Clip métallique. Gomme à l'intérieur du poussoir. 3 mines 0,5 mm incluses.



CODE 972679 1 24

PORTEMINES PLASTIQUE

Grip soft en caoutchouc. Gomme à l'intérieur du poussoir. Avec clip, pointe et capuchon métalliques. Coloris corps aléatoire. Mines de 0,5 mm incluses.



① Mine de 0,5 mm

CODE	COLORIS		
168167	Bleu glacier	-	6
169391	Jaune crème	-	6
169821	Vert menthe	-	6
169822	Rose corail	-	6
169823	Rose marshmallow	-	6
169854	Lavande	-	6

② Mine de 0,7 mm

CODE	COLORIS		
169855	Jaune fluo	-	6
169856	Rose fluo	-	6
169857	Vert fluo	-	6

PORTEMINES MONOGRAPH

Portemines avec système shaker pour avancer la mine, rechargeable. Gomme télescopique interchangeable.



CODE	COLORIS	MINE		
161012	Orange	0,3 mm	-	12
161013	Noir	0,5 mm	-	12
161014	Blanc	0,7 mm	-	12
161015	Rouge	0,9 mm	-	12

PORTEMINES GRAPHGEAR 300

Portemines idéal pour le dessin technique et l'écriture. Canon fixe et long de 4 mm pour une précision à toute épreuve. Porte mines dont le centre de gravité a été placé à l'avant : procure un meilleur confort et contrôle pendant l'écriture. Equipé d'un grip métal, d'une gomme avec capuchon de protection métal et d'un clip métal. Contient 3 mines HB. Utilise et se recharge en mines Pentel ou standard.



CODE	COLORIS	DÉSIGNATION		
15398	Noir	0,5 mm	1	12
15432	Bleu	0,7 mm	1	12
15435	Jaune	0,9 mm	1	12

PORTEMINES

Embouts et agrafe métalliques, canon fixe long 4 mm. Idéal pour le dessin technique ou l'écriture. Gomme rechargeable. Contient 3 mines HB.



PORTEMINES RECHARGEABLES CANON FIXE

Pentel



	CODE	DÉSIGNATION		
1	79188	Corps gris, grip noir - mine 0,5 mm	1	12
2	79189	Corps gris, grip noir - mine 0,7 mm	1	12
3	10268	Corps bleu, grip bleu - mine 0,7 mm	1	12

PORTEMINES FIESTA II

Portemines léger et confortable, équipé d'un grip caoutchouc confort. Gomme incorporée avec capuchon de protection. Rechargeable. Contient 2 mines HB.

Pentel



CODE	COLORIS		
161016	● Noir	-	12
161017	● Vert clair	-	1
161018	● Rose	-	12
161019	● Bleu ciel	-	12
161020	● Violet	-	12

PORTEMINES ENERGIZE.X

Portemines corps translucide. Canon fixe. Fabriqué à partir de 81% de matières recyclées. Equipé d'un grip caoutchouc confort, d'une gomme avec capuchon de protection et d'un clip. Mine de 0,7 mm.

PILOT



	CODE	MINE		
	12937	0,5 mm	1	12
	12905	0,7 mm	1	12

PORTEMINES SUPER GRIP

Avance automatique de la mine au fil de l'écriture. Canon rentrant, grip caoutchouc antidérapant, ergonomique. Corps noir.

PILOT



CODE		
32751	1	60

PORTEMINES SUPER GRIP NÉON

Ergonomique. Avance automatique de la mine au fil de l'écriture. Canon rentrant, grip caoutchouc antidérapant. Mine de 0,5 mm. Coloris corps fun aléatoire.

MINES DE PORTEMINES

Pentel



CODE		
25221	-	1

MINES EN ÉTUI

Mines à haute densité, résistantes à la rupture et douceur renforcées. Étui avec bec verseur pour faciliter la recharge directe dans le portemines. Étui plastique résistant. Identification rapide de la taille. Étui de 40 mines.

Pentel



CODE	DÉSIGNATION	ÉTUI	MINE		
14486	HB	12	0,3 mm	-	1
14495	2B	12	0,5 mm	-	1
14496	B	12	0,5 mm	1	12
14497	HB	12	0,5 mm	-	1
14499	2H	12	0,5 mm	-	1
14506	2B	12	0,7 mm	-	1
14813	B	12	0,7 mm	-	1
14505	HB	12	0,7 mm	-	1
14508	HB	15	0,9 mm	-	1

*98% matériel recyclé

MINES GRAPHITE EN ÉTUI

Mines pour le dessin et l'écriture sur papier. Utilisation scolaire, professionnelle et loisirs. Mines très solides, denses et douces. Convient pour tous les portemines.



CODE	MINE		
46132	0,3 mm	-	1
46133	0,5 mm	1	12
46134	0,7 mm	1	12
46135	0,9 mm	-	1

ÉTUI DE MINES MARS® MICRO CARBON 250

Haute résistance au bris grâce à l'élasticité (la mine se courbe au lieu de casser). Procédé de fabrication écologique unique sans PVC ni agent assouplissant. Plus de 90% de matières premières naturelles. Convient à tous les portemines. Code couleur ISO pour une identification immédiate des largeurs de trait. Étui de 12 mines.



UNITÉ MINIMUM DE VENTE.



CARTON VERT = CONDITIONNÉ PAR (VENTE UNITAIRE SOUS CONDITION).





MINES DE PORTEMINES



CODE	DIAMÈTRE (mm)		
935821	0,5 mm	1	24
935822	0,7 mm	1	24

MINES EN ÉTUI

Mines graphite. Haute résistance à la casse. Graduation HB. Pour tout type de portemines. Étui de 12 mines.



CODE		
49172	1	24

MINES EN ÉTUI

Mines de 2 mm. Graphite noir. Étui de 12 mines.



CODE	MINE		
97432	HB 0,5 mm	1	12
97435	HB 0,7 mm	1	12

MINES EN ÉTUI

Étui de 12 mines.



CODE		
14481	-	1

MINES EN ÉTUI

Mines HB de 2 mm. Étui de 6 mines.

GOMMES PLASTIQUE ET CRAYONS-GOMME



CODE		
44046	1	20

GOMME MARS PLASTIC 526 50

Gomme plastique blanche très haute qualité. Effaçage optimal régulier, quasiment sans résidu, précis et propre. Sans phtalate et sans latex. Fourreau de protection en carton pour la prise en main. Emballage individuel sous cellophane avec amorce pour ouverture facile. Boîte carton à partir de 80% matériau recyclé. Dimensions : 65 x 23 x 13 mm.



CODE		
02976	-	1

GOMME MARS® PLASTIC COMBI 526 508

Gomme blanche et bleue pour l'encre de Chine. Boîte carton à partir de 80% matériau recyclé. Dimensions : 13 x 12 x 30 mm.



CODE		
164524	-	20

GOMME BLANCHE 525 B

Gomme blanche sans PVC ni latex. Boîte carton à partir de 80% matériau recyclé. Dimensions : 65 x 23 x 13 mm.



CODE		
99165	1	20

GOMME PLAST-OFFICE

Gomme plastique pour le graphite sur tous types de papier et calque, fourreau de protection en carton. Dimensions : 150 x 100 x 50 mm.



CODE		
76719	1	20

GOMME TECHNIC ULTRA

Bi-matière, enveloppe extérieure protectrice, innovation chimique à l'intérieur. Fourreau en carton plastifié. Sans PVC, ni latex. Fonction dust free : moins de résidus qu'une gomme sans cette fonction. Sans PVC et sans phtalate. Dimensions : 61 x 21,5 x 12 mm.



	CODE	DÉSIGNATION	LARGEUR (MM)		
1	94516	Gomme Technic 300 - version mini	39 x 18 x 12 mm	1	36
2	94057	Gomme Technic 600	61 x 12 x 22 mm	1	20

GOMME TECHNIC

Gomme plastique pour crayon. Sans phtalate. Dust free : ne laisse qu'un seul résidu après effaçage. Fourreau de protection en carton. Coloris blanc.



GOMMES PLASTIQUE ET CRAYONS-GOMME

 Tombow



Mono zéro rectangulaire 2,5 x 5 mm

CODE	DÉSIGNATION		
76266	Stylo-gomme	1	5
76268	Recharge	1	5



Mono zéro ronde 2,3 mm

CODE	DÉSIGNATION		
164531	Stylo-gomme	-	5
164532	Recharge	-	5

STYLO-GOMME MONO ZÉRO RECHARGEABLE

Gomme de précision pour le travail technique. Stylo avec mécanisme par bouton-poussoir.

Q-CONNECT®



CODE		
155083	1	10

CRAYON-GOMME GOM PEN

Préhension soft pour un meilleur confort. Section triangulaire pour une préhension optimale. Curseur autobloquant. Ø 6,8 mm.

Q-CONNECT® 



CODE		
25310	1	20

GOMME ÉCONOMIQUE

Tous usages : pour crayon et mine graphite. Dimensions : 60 x 22 x 11 mm.



CODE		
43896	1	12

CRAYON-GOMME

Crayon-gomme abrasif pour l'encre des stylos-bille et les encres d'écriture (feutres d'écriture et de coloriage) et de dessin (encre de Chine). Sans phtalate et sans latex. Effaçage de précision. Embout brosse. Produit certifié PEFC.

GOMMES CAOUTCHOUC



CODE		
94056	1	40

GOMME DESSIN

Gomme en caoutchouc naturel pour le dessin. Dimensions : 57 x 18 x 9 mm. Produit certifié FSC.



 **BIC**





CODE		
41541	1	12

GOMME GALET

Gomme longue en caoutchouc synthétique, très douce pour gommer crayons et mines graphites. Dimensions : 58 x 28 x 13 mm.



CODE	DÉSIGNATION		
94054	Médium	1	40
94055	Large	1	20

GOMME DUO-GOM

Gomme mixte crayon (côté rose) et encre (côté bleu). Dimensions gomme medium : 50 x 19 x 9 mm. Dimensions gomme large : 130 x 115 x 27 mm. Produit certifié FSC.

 **liderpapel**

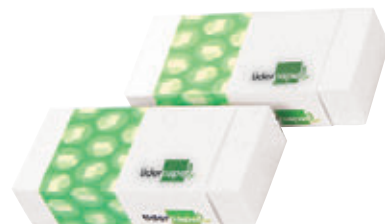

CODE		
974290	1	20

GOMME BLANCHE

Gomme blanche pour effacer le crayon graphite. Dimensions : 40 x 20 x 12 mm.

 **liderpapel**

CODE		
06168	1	32

GOMME CARRÉE

Gomme mie de pain en caoutchouc. Efface crayons et mines de graphite. Coloris aléatoire : blanc et bleu pastel. Dimensions : 29 x 29 x 12 mm.



UNITÉ MINIMUM DE VENTE.



CARTON VERT = CONDITIONNÉ PAR (VENTE UNITAIRE SOUS CONDITION).





TAILLE-CRAYONS



CODE	COLORIS	DÉSIGNATION		
169008	● Bleu	1 usage	-	1
169009	● Rouge	1 usage	-	1
169010	● Bleu	2 usages	-	1
169011	● Rouge	2 usages	-	1

TAILLE-CRAYON MÉTALLIQUE

Taille-crayon en aluminium coloré. Grande résistance.



CODE		
947477	1	25

TAILLE-MINE

Taille-mine pour mines de 2 mm. Avec support latéral pour un plus grand confort. Coloris noir.



CODE		
75047	1	12

TAILLE-CRAYON 2 USAGES AVEC GOMME ET RÉSERVE

Taille-crayon deux usages avec gomme. Avec réservoir. Sans PVC. Coloris aléatoire.



CODE	DÉSIGNATION		
53177	Taille-crayon	1	24
75048*	Gomme de rechange	1	24

*Blister de 2 unités

TAILLE-CRAYON AVEC GOMME

Taille-crayon en plastique avec réservoir et gomme triangulaire. Gomme écologique sans PVC. Coloris aléatoire : bleu, fuchsia, lilas, orange, turquoise et vert.



CODE		
169221	-	28

TAILLE-CRAYON SMILING PLANET

Taille-crayon 1 trou, composé à 50% de fibres de bois. Il possède un réservoir facile à ouvrir et refermer. Ergonomique et compact. Produit certifié FSC.



CODE		
37503	-	1

TAILLE-CRAYON VIVO

1 trou sans réservoir. Design ludique. Idéal pour la trousse. Coloris aléatoire : bleu, rouge et vert.

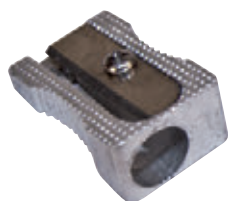

CODE		
936215	1	20

TAILLE-CRAYON CLASSIQUE

En aluminium, robuste et résistant. 1 trou.



CODE		
81703	-	1

TAILLE-CRAYON POUR CRAYON WOODY 3 EN 1

Taille-crayon en plastique. Adapté aux mines XXL 10 mm. Sécurité enfant.

TAILLE-CRAYONS AVEC RÉSERVOIR



CODE		
72120	1	16

TAILLE-CRAYON GLOBE AVEC RÉSERVOIR

Mini réserve articulée pour faciliter l'ouverture. 1 trou.



CODE		
158206	-	25

TAILLE-CRAYON SHAKER FANCY

1 trou. 2 modèles : panda et pingouin. Vendu en présentoir.



TAILLE-CRAYONS AVEC RÉSERVOIR



CODE
24990 1 24

TAILLE-CRAYON GALACTIC

Taille-crayon astucieux qui ne coince jamais. 1 trou. Une pression sur le bouton et les mines cassées sont immédiatement éjectées. Coloris aléatoire.



CODE
54643 1 24

TAILLE-CRAYON EN PLASTIQUE AVEC RÉSERVOIR

Intérieur et clapet en plastique. 1 trou, avec réservoir pour copeaux. Le réservoir ne se sépare pas du corps. Coloris aléatoire.



CODE
974325 1 24

TAILLE-CRAYON EN PLASTIQUE AVEC RÉSERVOIR

Corps en plastique et taille-crayon métallique. 1 trou. Haute sécurité pour les enfants avec protecteur de lame pour éviter de se couper les doigts en nettoyant le taille-crayon. Coloris aléatoire.



CODE DÉSIGNATION
21524 1 trou 1 18
44822 2 trous 1 18

TAILLE-CRAYON ÉCONOMIQUE

Avec réservoir en plastique transparent. Coloris aléatoire.



CODE	DÉSIGNATION		
47557	Gauchers	-	1
37793	Droitiers - Présentoir de 30	-	1

TAILLE-CRAYON I-GLOO AVEC RÉSERVOIR

Ouverture plus facile mais toujours sécurisée. 2 trous + réservoir.



MACHINES À TAILLER



CODE
165330 - 1

TAILLE-CRAYON ÉLECTRIQUE 1 TROU

Permet d'aiguiser tous vos crayons au format standard simplement en insérant et en enfonçant le crayon dans le trou Ø 6 à 8 mm. Ce produit réalise un parfait et rapide affûtage. Taille-crayon compact et coloré à piles pour un usage maison et famille.



CODE
153412 - 1

MACHINE À TAILLER ÉLECTRIQUE

Taille-crayon électrique pour crayons de 6,5 à 8 mm de diamètre. Fonctionne avec un câble USB (inclus) ou 2 piles AA (non incluses). Dévidoir amovible. 1 trou. Dimensions : 70 x 90 x 70 mm.



CODE
153417 - 1

MACHINE À TAILLER ÉLECTRIQUE

Taille-crayon électrique pour crayons de 6,5 à 8 mm de diamètre. Fonctionne avec un câble d'alimentation (inclus) ou 4 piles AA (non incluses). Dévidoir amovible. Un trou. Idéal pour un usage intensif et un taillage de précision. Dimensions : 69 x 119 x 83 mm.



UNITÉ MINIMUM DE VENTE.



CARTON VERT = CONDITIONNÉ PAR (VENTE UNITAIRE SOUS CONDITION).





CODE	DÉSIGNATION		
11211	4,2 mm x 10 m	1	10
11212	6 mm x 10 m	1	10
161051	Pack de 12 + 4 rollers 4,2 mm x 10 m	-	1

ROLLER DE CORRECTION COMPACT

Réécriture immédiate. Invisible à la photocopie et au fax. Embout flexible pour une application propre et précise. Protection de l'embout pour une meilleure durabilité. Sans solvant. Corps à base de 50% de plastique recyclé.



CODE	DÉSIGNATION		
30025	5 mm x 8 m	1	10

ROLLER DE CORRECTION MICRO TAPE TWIST

Ergonomique. Ruban en polyester pour une meilleure résistance. Dévidoir applicateur de film de correction avec capuchon à tourner pour faire apparaître l'applicateur. Le Twist permet ainsi de ne pas abîmer le correcteur lors du transport.



CODE	DÉSIGNATION		
35973	4,2 mm x 6 m	1	10

ROLLER DE CORRECTION ROLLER MINI

Roller de correction à sec sans solvant en plastique recyclable. Mini format très pratique. Bande correctrice Premium pour une correction invisible et une réécriture immédiate. Application souple et fluide et dépose parfaitement régulière grâce à l'embout flexible. Capuchon protecteur. 50% de plastique recyclé. Emballage responsable : 0% plastique, minimum 85% de carton recyclé et 100% recyclable.



CODE	DÉSIGNATION		
158157	5 mm x 6 m	-	10

ROLLER DE CORRECTION STANDARD

Dévidoir applicateur de film de correction, réécriture immédiate. Non rechargeable. Sous film plastique.



CODE	DÉSIGNATION		
44449	5 mm x 8,5 m	1	12

ROLLER DE CORRECTION DRYLINE GRIP

Dévidoir applicateur de film de correction ergonomique, grip de préhension, réécriture immédiate.



CODE	DÉSIGNATION		
30017	5 mm x 8,5 m	1	12

ROLLER DE CORRECTION DRYLINE GRIP RECYCLÉ

Dévidoir applicateur de film de correction fabriqué à partir de 67% de matières recyclées. Ergonomique, grip de préhension, réécriture immédiate.

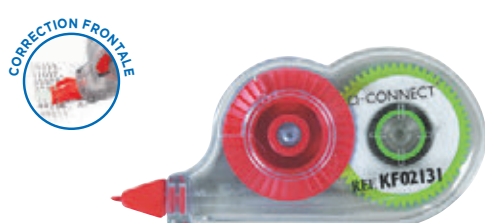

CODE	DÉSIGNATION		
931252	4,2 mm x 5 m	1	24

ROLLER DE CORRECTION

S'applique en suivant le sens de l'écriture en une seule application. Séchage instantané, ne laisse pas de trace sur les photocopies. Réécriture immédiate avec stylo, roller, plume, etc. Sous blister.



CODE	DÉSIGNATION		
937736	4,2 mm x 5 m	-	1

MINI ROLLERS DE CORRECTION

Le ruban s'applique en suivant le sens de l'écriture, en une seule application. Séchage instantané, ne laisse pas de trace sur les photocopies. Réécriture immédiate avec stylo, roller, plume, etc. Coloris assortis. Boîte de 28 unités.





71046 - 1
ROLLER DE CORRECTION COMPACT MONO AIR
 Correction frontale pour droitier et gaucher. Pas de séchage réécriture immédiate. Pointe flexible et précise. Ruban de 10 m x 4,2 mm. Value pack 15 + 5.



40972 5 mm x 10 m 1 6
ROLLER DE CORRECTION MONO GRIP
 Dévidoir applicateur de film de correction ergonomique, grip de préhension, réécriture immédiate. Adapté aux gauchers.



40973 4,2 mm x 6 m 1 6
ROLLER DE CORRECTION MONO MICRO
 Dévidoir applicateur de film de correction petit et compact. Séchage instantané : réécriture immédiate. Aucune ombre sur photocopie ou fax. Coloris aléatoire.



37726 4,2 mm x 10 m 1 10
ROLLER DE CORRECTION SOFT GRIP
 Dévidoir applicateur de film de correction ergonomique, grip pour plus de confort et une application précise, réécriture immédiate.



42072 5 mm x 6 m 1 10
ROLLER DE CORRECTION MINI POCKET MOUSE
 Correction instantanée, propre et précise. Réécriture immédiate. Format mini. Corps transparent. Niveau du ruban visible.

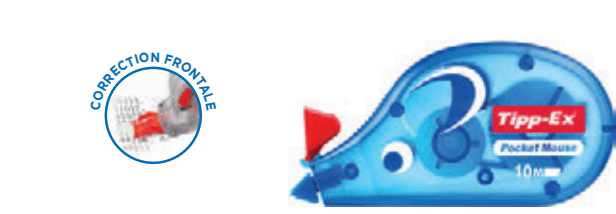

44453 4,2 mm x 10 m 1 10
ROLLER DE CORRECTION POCKET MOUSE
 Dévidoir applicateur de film de correction, forme ergonomique, capuchon protecteur.



30715 5 mm x 6 m 1 10
ROLLER DE CORRECTION EXACT LINER
 Dévidoir applicateur de film de correction. Réécriture immédiate.



46139 5 mm x 6 m 1 10
ROLLER DE CORRECTION ECOLUTIONS PURE MINI
 Mini ruban correcteur. Zone de préhension confort.

ÉCRITURE ET CORRECTION





	CODE	DÉSIGNATION		
1	164534	Roller de correction MONO CT-YXE4	-	6
2	164535	Recharge MONO CT-YXE4 - ruban de 4,2 mm x 16 m	-	6
3	164536	Roller de correction MONO CT-YXE6	-	6
4	164537	Recharge MONO CT-YXE4 - ruban de 6 mm x 16 m	-	6

ROLLER DE CORRECTION MONO CT-YXE RECHARGEABLE

Tient confortablement dans la main grâce à son design ergonomique. Le ruban ne nécessite pas de temps de séchage, on peut donc réécrire instantanément et proprement. Extrêmement opaque, pas d'ombres de copie ou de fax. Facile à recharger. Le total des composants plastiques est fabriqué avec au moins 87% de matériaux recyclés.



	CODE	DÉSIGNATION		
1	169868	Le roller	-	10
2	169923	La recharge	-	10

ROLLER DE CORRECTION MONO OFFICE RECHARGEABLE

Roller de correction frontale rechargeable, 100% en matière recyclée. Ruban de 4,2 mm x 14 m.



	CODE	DÉSIGNATION		
	25033	Le correcteur	-	1
	167301	La recharge	-	1

CORRECTEUR WHITE LINE RT

Correcteur à bandes rétractable et rechargeable, fabriqué avec 88,4% de plastique recyclé. Ruban de 4 mm x 6 m.



	CODE	DÉSIGNATION		
1	11214	4,2 mm x 12 m	1	5
2	11215	Recharge frontale	1	10
3	161052	Pack de 12 + 4 rollers 4,2 mm x 12 m	-	1

ROLLER DE CORRECTION RECHARGEABLE

Réécriture immédiate. Invisible à la photocopie et au fax. Embout flexible pour une application propre et précise. Rétractable pour une meilleure protection de l'embout. Rechargeable avec le code 11215. Sans solvant.



	CODE	DÉSIGNATION		
	164809	Le correcteur	-	1
	164810	La recharge	-	1

CORRECTEUR RECHARGEABLE EFFAC'ENCRE 360°

Correcteur rechargeable avec tête rotative 360°. Facile d'utilisation pour droitiers et gauchers. Correction frontale ou latérale. Ruban de 5 mm x 6 m.



	CODE	DÉSIGNATION		
	30023	5 mm x 14 m	1	10
	30024	Recharge frontale	1	10

ROLLER DE CORRECTION EASY REFILL

Système de recharge très facile, pratique et intuitif. Applicateur flexible spécialement conçu pour faciliter une dépose frontale. Rembobinage possible de la bande directement sur la recharge. Ruban de correction en polyester assurant une meilleure résistance.



Notes



	CODE	DÉSIGNATION	LARGEUR (MM)		
	38920	6 lignes de masquage	25 mm	-	1

RUBAN DE MASQUAGE

Adhésif de correction repositionnable conditionné en dévidoir plastique jetable, prêt à l'emploi. Permet toutes les corrections. Invisible à la photocopie. 6 lignes de masquage, 25 mm.



CORRECTION LIQUIDE EN FLACON

Tipp-Ex

20 ml

CODE  
41307 1 10

CORRECTEUR LIQUIDE RAPID

Flacon de liquide de correction avec applicateur mousse. Contenance : 20 ml.



Pentel

18 ml

CODE  
407453 - 1

CORRECTEUR

Pointe plastique. Corps souple. Système à valve, régulation du débit, pas de trace résiduelle à la photocopie. Fort pouvoir couvrant. Séchage rapide. Sans hydrocarbure chloré. Flacon sans PVC. Contenance : 18 ml.



Q-CONNECT®

20 ml

CODE  
156237 1 10

CORRECTEUR LIQUIDE

Correcteur opaque de haute qualité. Séchage rapide pour réécrire rapidement et rendu propre. Avec applicateur en mousse pour une application précise. Contenance : 20 ml.



Q-CONNECT®

€ 20 ml

CODE  
10841 1 10

CORRECTEUR LIQUIDE

Flacon de liquide de correction. Applicateur pinceau précis. Séchage rapide, rendu propre, sans dépôt. Contenance : 20 ml.



CORRECTION LIQUIDE EN STYLO

Pentel

7 ml

CODE  
43085 1 12

CORRECTION LIQUIDE

Stylo avec applicateur bille, tracé de 2,4 mm. Pointe valve. Fort pouvoir couvrant. Stylo sans PVC. Contenance : 7 ml.



Pentel

7 ml

CODE  
43676 1 12

CORRECTION LIQUIDE POCKET EXPRESS

Stylo avec applicateur bille, tracé de 2 mm pour correction précise et minutieuse. Fort pouvoir couvrant. Séchage rapide. Flacon sans PVC. Contenance : 7 ml.



Pentel

12 ml

CODE  
43675 1 12

CORRECTION LIQUIDE

Stylo avec applicateur bille, tracé de 1,4 mm. Correcteur liquide grande capacité. Fort pouvoir couvrant. Stylo sans PVC. Contenance : 12 ml.



Tipp-Ex

8 ml

CODE  
44500 1 10

CORRECTION LIQUIDE SHAKE N SQUEEZE

Stylo avec applicateur bille. Forme ergonomique, débit régulé par pression. Contenance : 8 ml.



Q-CONNECT®

€ 8 ml

CODE  
27009 1 10

CORRECTION LIQUIDE EN STYLO

Stylo avec applicateur bille largeur 0,5 mm. Séchage rapide. Corps en plastique compressible pour contrôler le débit. Contenance : 8 ml.



7 ml

CODE  
937233 1 24

CORRECTION LIQUIDE EN STYLO

Grande précision, correction fluide et constante. Pointe métal. Ecriture comme avec un stylo grâce à sa forme et contrôle du fluide en pressant son corps. Pointe 1,6 mm. Coloris aléatoire. Contenance : 7 ml.

lider papél



ÉCRITURE ET CORRECTION



UNITÉ MINIMUM DE VENTE.



CARTON VERT = CONDITIONNÉ PAR (VENTE UNITAIRE SOUS CONDITION).

UHU® rollafix

Le ruban adhésif qu'il vous faut !

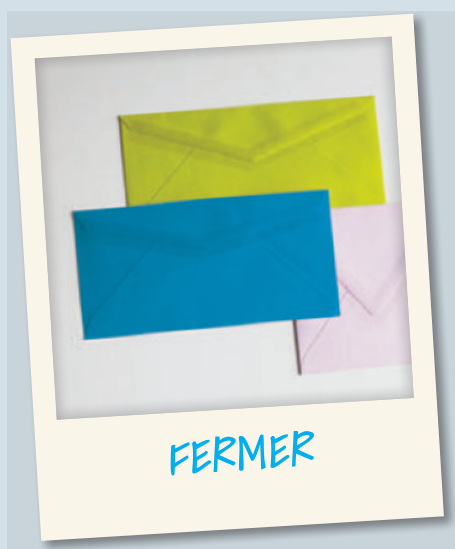

↑ Ne jaunit pas
ultra-résistant



↑ Idéal pour écrire dessus
Ne se voit pas à la photocopieuse

UHU® - colle tout sur tout.

Pentel



CODE	DÉSIGNATION		
02970	4,2 mm x 10 m	1	12

ROLLER DE CORRECTION COMPACT

Application latérale très pratique. Petit format : bonne prise en main. Corps rouge translucide : niveau de bande visible. Bande blanche couvrante. Réécriture immédiate.

Tombow



	CODE	DÉSIGNATION		
1	38450	4,2 mm x 10 m	1	12
2	43046	Présentoir de 20 rollers	-	1

ROLLER DE CORRECTION CT-YT4

Application confortable et précise grâce au déroulement latéral du ruban. Pas de temps de séchage, réécriture immédiate. Déroulable jusqu'au dernier millimètre. Correction invisible à la photocopie.



	CODE	DÉSIGNATION		
1	71099	L'unité	1	16
2	161053	Pack de 12 + 4	-	1

ROLLER DE CORRECTION ECOFLEX

Nouvelle forme ergonomique pour une application latérale, se tient comme un stylo pour une application très souple et une dépose régulière. En plastique 100% recyclé. Dimensions 4,2 mm x 10 m



Tombow



	CODE		
	164533	-	20

RUBAN CORRECTEUR MONO NOTE

Pour des corrections d'une extrême minutie comme les lettres, les chiffres ou les notes de musique. La pointe transparente permet une application particulièrement précise. Taille compacte. Entièrement rétractable, la pointe est protégée de la poussière dans les poches et les trousse. Le ruban ne nécessite pas de temps de séchage, on peut donc réécrire instantanément et proprement. Extrêmement opaque, pas d'ombre de copie ou de fax. Ruban indéchirable extra-mince de 4 m x 2,5 mm. Coloris assortis aléatoires.

ÉCRITURE ET CORRECTION



Q-CONNECT®



CODE	DÉSIGNATION		
946794	4,2 mm x 10 m	1	12

ROLLER DE CORRECTION

Roller de correction premium, très facile à utiliser, ergonomique. Il est possible d'écrire dessus dès son application. Avec vis pour le retour en arrière de la bande de correction. Grip caoutchouc antidérapant.

Tipp-Ex



CODE	DÉSIGNATION		
14819	L'unité	-	1
76723	Lot de 15 + 5 correcteurs	-	1

ROLLER DE CORRECTION EASY CORRECT

Bande de correction latérale pour un confort et une précision de correction. Dimensions: 4,2 mm x 12 m



Q-CONNECT®



CODE	DÉSIGNATION		
68113	5 mm x 6 m	-	1

ROLLER DE CORRECTION

Dévidoir de ruban blanc correcteur. 2 coloris : orange et bleu. Blister de 2 unités.

Q-CONNECT®



CODE	DÉSIGNATION		
17931	5 mm x 8 m	1	12

ROLLER DE CORRECTION

Réécriture immédiate au stylo-bille, roller, stylo gel, etc. Invisible à la photocopie. Confort et précision de correction.



UNITÉ MINIMUM DE VENTE.



CARTON VERT = CONDITIONNÉ PAR (VENTE UNITAIRE SOUS CONDITION).

lider
papel

Inspiration illimitée





PETIT FOURNITURES DE BUREAU

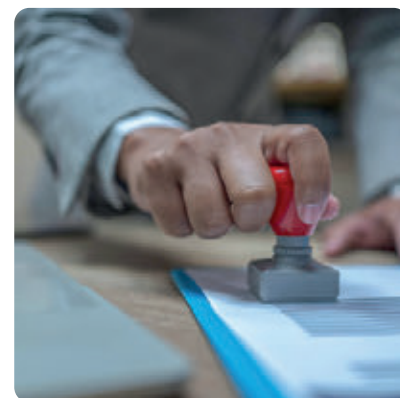

ICONOGRAPHIE

TYPES D'AGRAFE

-  AGRAFE FERMÉE
-  AGRAFE PLATE
-  AGRAFE OUVERTE

ICÔNES GÉNÉRALES



-  POIDS SUPPORTÉ
-  NOMBRE DE RECHARGES

CAPACITÉ D'AGRAFAGE



 
NOUVEAU ÉCONOMIQUE

TYPES DE CLIPS

-  POINTE RONDE
-  POINTE AIGÛE

CAPACITÉ DE PÉRÇAGE



Maped®
OFFICE

AU BUREAU AUSSI
ON GARDE NOTRE ÂME D'ENFANT !



COM21210 © Maped Studio - Crédits photos : Raphaël Sustina



Tomorrow is
in your hands.*



*Demain est entre vos mains



CODE 159265 - 1

AGRAFEUSE MINI STAPLER NEXXT

Fabriquée à partir de 81% de plastique recyclé "post consommation" et engagé dans un programme de compensation des émissions de CO₂ et 100 % recyclable. Technologie brevetée Direct Impact pour un agrafage précis et sans effort. Extracteur d'agrafes intégré et pratique. Fonction de clouage grâce à l'ouverture à 180 degrés. Capacité d'agrafage : 10 feuilles. Profondeur de gorge : 35 mm. Coloris noir.



CODE 70099 - 1
 COLORIS Vert
 CODE 70364 - 1
 COLORIS Bleu

AGRAFEUSE COLOUR'ICE

Mini-agrafeuse compacte et pratique avec ôte-agrafes. Parfaite pour l'école et la maison. Livrée avec un pack d'agrafes 24/6. Capacité d'agrafage : 10 feuilles. Chargement par le haut. Coloris translucides. Dimensions : 125 x 93 x 33 mm.



CODE 44762 - 1

AGRAFEUSE F5

Design ergonomique avec magasin en acier solide. Utilise des agrafes n°10. Boîte de 1000 (Réf. 41453). Boîte de 5000 (Réf. 41474). Capacité d'agrafage : 10 feuilles. Chargement par le haut. Coloris bleu. Dimensions : 40 x 28 x 95 mm.



CODE 602672 - 1

AGRAFEUSE MINI ECOUSE

Mini agrafeuse en plastique 100% recyclé et métal. Capacité d'agrafage : 12 feuilles. Livrée avec un pack de 1000 agrafes 26/6 et ôte-agrafe. Coloris vert.



CODE 48584 - 1

AGRAFEUSE ESSENTIALS MINI

Agrafeuse 100% métal avec ôte-agrafes intégré. Visualisation du stock d'agrafes. Capacité du magasin : 41 agrafes 24/6, 58 agrafes 26/6. Capacité d'agrafage : 12 feuilles (agrafes 24/6) ou 15 feuilles (agrafes 26/6). Profondeur d'agrafage : 24 mm. Chargement par le haut. Coloris noir. Dimensions : 65 x 28 x 40 mm.



CODE 72123 - 1

AGRAFEUSE GREENLOGIC POCKET

Produit constitué à 97% de plastique recyclé. Capacité magasin : 88 agrafes. Utilise des agrafes n°10. Profondeur d'agrafage : 43 mm. Ôte-agrafes intégré. Visualisation du stock d'agrafes. Capacité d'agrafage : 15 feuilles. Chargement par le haut. Coloris noir. Dimensions : 28 x 104 x 44 mm.



CODE 169222 - 24

AGRAFEUSE VIVO N°10

Capacité magasin : 58 agrafes. Profondeur d'agrafage : 29 mm. Ôte-agrafes intégré. Capacité d'agrafage : 15 feuilles avec des agrafes n°10. Chargement par le haut. Livrée avec une recharge de 400 agrafes. Coloris aléatoire. Dimensions : 102 x 32 x 120 mm.



UNITÉ MINIMUM DE VENTE.



CARTON VERT = CONDITIONNÉ PAR (VENTE UNITAIRE SOUS CONDITION).



CODE 72124 - 1



AGRAFEUSE GREENLOGIC MINI

Avec ôte-agrafes intégré. Produit constitué à 95% de plastique recyclé. Capacité d'agrafage : 20 feuilles avec agrafes 24/6, 25 feuilles avec agrafes 26/6. Capacité magasin : 41 agrafes 24/6, 58 agrafes 26/6. Profondeur d'agrafage : 28 mm. Visualisation du stock d'agrafes. Chargement par le haut. Coloris noir. Dimensions : 27 x 67 x 40 mm.



CODE 153557 - 1



PINCE À AGRAFER

Pinceagrafeuse en métal solide de haute qualité. Prise en main facile grâce à sa petite taille et son poids léger. Idéale pour un usage intensif au bureau. Utilise des agrafes n°10. Contenance : 50 agrafes. Profondeur d'agrafage : 27 mm. Capacité d'agrafage : 12 feuilles. Chargement par l'arrière. Coloris chromé/noir. Dimensions : 108 x 51 x 17 mm.



CODE 76784 - 1



PINCE À AGRAFER FIXATIV F11

Pinceagrafeuse au design ergonomique avec un mécanisme en métal et une coque adhérente en plastique souple. Contenance : 130 agrafes. Utilise des agrafes n°10. Profondeur d'agrafage : 50 mm. Capacité d'agrafage : 15 feuilles. Chargement par le haut. Dimensions : 92 x 29 x 172 mm.



CODE 76786 - 1



PINCE À AGRAFER E10

En plastique ABS et acier. Profondeur d'agrafage : 50 mm. Utilise des agrafes n°10. Capacité d'agrafage : 15 feuilles. Chargement par le haut. Coloris argent.



CODE 44763 - 1



PINCE À AGRAFER FIXATIV F84

Utilise des agrafes BB. Boîte de 1000 (Réf. 41456). Boîte de 5000 (Réf. 41457). Profondeur d'agrafage : 50 mm. Capacité d'agrafage : 15 feuilles. Chargement par le haut. Coloris noir. Dimensions : 92 x 29 x 172 mm.



CODE 48585 - 1



PINCE À AGRAFER ESSENTIALS

Mécanisme 100% métal & tirette en métal. Trou d'accroche. Visualisation du stock d'agrafes. Ôte-agrafes intégré. Capacité du magasin : 150 agrafes. Utilise des agrafes n°10. Capacité d'agrafage : 15 feuilles. Profondeur d'agrafage : 44 mm. Chargement par le haut. Coloris noir. Dimensions : 76 x 28 x 199 mm.



CODE 41153 - 1



PINCE À AGRAFER BÉBÉ 58

Carter chromé monobloc, poignée chromée, mécanisme nickelé. Contenance : 150 agrafes. Profondeur d'agrafage : 43 mm. Utilise des agrafes BB. Boîte de 1000 (Réf. 41456). Boîte de 5000 (Réf. 41457). Capacité d'agrafage : 15 feuilles. Chargement par l'arrière. Coloris noir. Dimensions : 75 x 21 x 163 mm.



PINCES À AGRAFER

LEITZ®



CODE	COLORIS		
16127	Bleu métallisé	-	1
47309	Coloris assortis	-	1

PINCE À AGRAFER 5531 WOW

Équipée d'un mécanisme tout métal fiable, cette agrafeuse résistante durera des années. Utilise des agrafes n°10. Profondeur de gorge : 49,5 mm. Bonne fixation des feuilles. Modèle très léger. Capacité d'agrafage : 15 feuilles. Chargement par l'arrière. Coloris aléatoires. Dimensions : 82 x 24 x 160 mm.



CODE		
76701	-	1

PINCE À AGRAFER EXPERT N°10

100% métal pour une résistance optimale. Design ergonomique et mécanisme démultiplié pour un usage prolongé sans fatigue. Contenance : 210 agrafes. Utilise des agrafes n°10. Profondeur d'agrafage : 60 mm. Ôte-agrafes intégré. Trou d'accrochage. Visualisation du stock d'agrafes. Capacité d'agrafage : 20 feuilles. Chargement à l'avant. Coloris argent. Dimensions : 193 x 80 x 26 mm.

Rapid



CODE		
76785	-	1

PINCE À AGRAFER FIXATIV F19

Design ergonomique avec poignée facile d'utilisation en plastique. Profondeur d'agrafage : 65 mm. Contenance : 150 agrafes. Utilise des agrafes SP 19 1/4. Capacité d'agrafage : 20 feuilles. Chargement par le haut. Coloris noir. Dimensions : 92 x 29 x 172 mm.

Rapid



CODE		
407687	-	1

PINCE À AGRAFER ÉCO

Pince agrafeuse en plastique 100% recyclé post-consommation. Emballage 100% recyclé et recyclable. Entièrement démontable pour un recyclage total. Capacité d'agrafage (fermé et ouvert) : 20 feuilles (papier 80 g/m²). Utilise des agrafes 24/6 et 26/6. Profondeur de gorge : 55 mm. Chargement par le haut. Coloris noir. Dimensions : 73 x 36 x 174 mm.



CODE		
48586	-	1

PINCE À AGRAFER ESSENTIALS

Mécanisme 100% métal & tirette en métal. Visualisation du stock d'agrafes. Ôte-agrafes intégré. Capacité du magasin : 150 agrafes 24/6, 200 agrafes 26/6. Capacité d'agrafage : 20 feuilles (agrafes 24/6), 25 feuilles (agrafes 26/6). Profondeur d'agrafage : 49 mm. Chargement par le haut. Coloris noir. Dimensions : 80 x 32 x 205 mm.

ReXel



CODE		
26406	-	1

PINCE À AGRAFER REXEL 19

Tout en acier, finition chromée. Ouverture par un bouton-poussoir à l'arrière de la pince. Profondeur d'agrafage : 65 mm. Utilise des agrafes SP19. Boîte de 5000 (Réf. 38159). Contenance : 210 agrafes. Capacité d'agrafage : 20 feuilles. Chargement par le haut. Coloris chromé. Dimensions : 94 x 27 x 219 mm.

Rapid



CODE		
16051	-	1

PINCE À AGRAFER RAPID MAXI

Modèle en métal avec surface chromée. Profondeur de gorge : 65 mm. Ouverture : 14 mm. Visualisation du stock d'agrafes. Utilise des agrafes : SP19 1/4 (pack de 5000). Capacité du magasin : 210 agrafes. 200 agrafes incluses. Capacité d'agrafage : 20 feuilles. Chargement par l'arrière. Coloris Chromé. Dimensions : 55 x 23 x 200 mm.



UNITÉ MINIMUM DE VENTE.



CARTON VERT = CONDITIONNÉ PAR (VENTE UNITAIRE SOUS CONDITION).

BOSTITCH



CODE COLORIS
41450 ● Chromé - 1
33431 ● Gris - 1

PINCE À AGRAFER P3

Tout en acier. Spécial usage intensif. Visualisation du stock d'agrafes. Profondeur d'agrafage : 65 mm. Utilise des agrafes SP19. Boîte de 5000 (Réf. 38159). Contenance : 210 agrafes. Chargement par l'arrière. Capacité d'agrafage : 20 feuilles. Dimensions : 60 x 20 x 180 mm.

Q-CONNECT



CODE
152580 - 1

PINCE À AGRAFER

Pince àagrafer en métal et plastique de haute qualité et résistante. Prise en main facile grâce à sa forme ergonomique. Agrafage à plat. Idéale pour un usage de bureau intensif. Utilise des agrafes 24/6 et 26/6. Contenance : 100 agrafes. Profondeur d'agrafage (fermé ou ouvert) : 40 mm. Capacité d'agrafage : 25 feuilles. Chargement par l'arrière. Coloris chromé/noir. Dimensions : 75 x 25 x 175 mm.

LEITZ



CODE
38911 - 1

PINCE À AGRAFER 5548

Pince de qualité supérieure au design moderne. Convient pour un usage à la maison et au bureau. Profondeur de gorge : 54 mm. Enclume réglable pour agrafage et brochage. Utilise les agrafes Leitz Power Performance 24/6 et 26/6. Capacité d'agrafage (fermé et ouvert) : 30 feuilles. Chargement par le haut. Coloris métal/bleu foncé. Dimensions : 77 x 36 x 184 mm.

Q-CONNECT



CODE
952314 - 1

PINCE À AGRAFER

Pinceagrafeuse métallique chromée de haute qualité et résistante. Utilise des agrafes 24/6 et 26/6. Profondeur de gorge : 55 cm. Charge 2 peignes (100 agrafes). Fonctionne avec 4 agrafes différentes : 24/6, 26/6, 24/8 et 26/8. Capacité d'agrafage : 40 feuilles. Chargement par l'arrière. Coloris chromé. Dimensions : 22 x 90 x 174 mm.

LEITZ



CODE
10550 - 1

PINCE À AGRAFER MÉTAL

Pince grande capacité de qualité supérieure ergonomique. Convient pour un usage professionnel. Capacité d'agrafage (fermé et ouvert) : 40 feuilles. Profondeur de gorge : 70 mm. Enclume réglable pour agrafage et brochage. Utilise les agrafes Leitz Power Performance P4 et 24/8. Garantie 10 ans en utilisant des agrafes Leitz. Chargement par l'arrière. Coloris chromé. Dimensions : 60 x 28 x 190 mm.



CODE
48589 - 1

PINCE À AGRAFER EXPERT XL

Tout en métal. Design ergonomique. Profondeur d'agrafage : 60 mm. Mécanisme anti-blocage d'agrafes. Contenance : 156 agrafes 24/6 ou 210 agrafes 26/6-8. Boîte de 1000 agrafes 24/6 (Réf. 41461) ou 26/6 (Réf. 47551). Boîte de 5000 agrafes 24/6 (Réf. 41462) ou 26/6 (Réf. 47552) ou 26/8 (Réf. 42031). Capacité d'agrafage : 40 feuilles. Chargement à l'avant. Coloris chromé. Dimensions : 78 x 35 x 134 mm.

Rapid



CODE
16063 - 1

AGRAFEUSE STANDUP NXT

Toujours à portée de main grâce à sa position verticale. Résultats optimaux grâce au mécanisme en acier et à la poignée en caoutchouc ergonomique. Idéale pour le bureau ou la maison. Profondeur d'agrafage : 60 mm. Utilise les agrafes Strong Rapid 24/6 et 26/6. Capacité d'agrafage : 20 feuilles (papier de 80 g/m²). Chargement par le haut. Coloris noir. Dimensions : 60 x 33 x 124 mm.

Rapid



CODE
41472 - 1

PINCE À AGRAFER CLASSIC K1

Pince tout acier chromé. Ôte-agrafes incorporé. Enclume réglable pour l'agrafage et le brochage. Contenance : 210 agrafes 24/6. Profondeur d'agrafage : 56 mm. Boîte de 1000 24/6 Réf. 41461 ou 26/6 Réf. 47551. Boîte de 5000 (24/6 Réf. 41462 ou 26/6 Réf. 47552 ou 26/8 Réf. 42031). Capacité d'agrafage (fermé et ouvert) : 50 feuilles. Chargement par l'arrière. Coloris chromé. Dimensions : 85 x 25 x 182 mm.



AGRAFEUSES DE BUREAU

Q-CONNECT®



CODE 48876 - 1

AGRAFEUSE ÉCONOMIQUE

Agrafeuse en plastique avec mécanisme en métal. Utilise des agrafes n°10. Profondeur d'agrafage : 59 mm. Charge 2 peignes (100 agrafes). Ôte-agrafes à l'arrière de l'agrafeuse. Capacité d'agrafage : 10 feuilles. Chargement par le haut. Coloris noir. Dimensions : 24 x 45 x 105 mm.

lider papél



CODE 952313 1 12

AGRAFEUSE EN PLASTIQUE

Agrafeuse en plastique avec mécanisme en métal. Utilise des agrafes n°10. Profondeur d'agrafage : 30 mm. Charge 1 peigne (50 agrafes). Ôte-agrafes à l'arrière de l'agrafeuse. Livrée avec une boîte de 1000 agrafes. 1 compartiment pour ranger les agrafes. Facile d'utilisation, avec une seule pression. Capacité d'agrafage : 12 feuilles. Chargement à l'avant. Coloris aléatoire : bleu, blanc ou rouge. Dimensions : 30 x 50 x 90 mm.

Q-CONNECT®



CODE	COLORIS	CHARGE		
48878	● Noir	Full	-	1
38859	● Noir	Half	-	1
28822	● Bleu	Half	-	1
28823	● Rouge	Half	-	1



AGRAFEUSE ÉCONOMIQUE

Agrafeuse en plastique ABS, avec mécanisme métallique pour plus de solidité. Utilise des agrafes 24/6 et 26/6. Profondeur de gorge : 60 mm. Version Full : charge 2 peignes (100 agrafes). Version Half : charge 1 peigne (50 agrafes). Capacité d'agrafage (fermé et ouvert) : 20 feuilles. Chargement par le haut. Dimensions : 34 x 50 x 135 mm.

lider papél

1



3



CODE	COLORIS		
1 911444	● Gris	-	1
2 911446	● Turquoise	-	1
3 911443	● Corail	-	1
952315	Assortis	-	12

2



AGRAFEUSE EN PLASTIQUE

Agrafeuse fabriquée en plastique avec mécanisme métallique. Utilise des agrafes 26/6. Profondeur d'agrafage : 60 mm. Charge 2 peignes (100 agrafes). Livrée avec une boîte de 1000 agrafes et ôte-agrafes. Longueur de la base : 130 mm. Capacité d'agrafage (fermé et ouvert) : 20 feuilles. Chargement par le haut. Dimensions : 35 x 65 x 130 mm.

Rapid



CODE	COLORIS		
44764	● Bleu transparent	-	1
76782	● Noir	-	1



AGRAFEUSE DE BUREAU F6

Agrafeuse d'utilisation pratique, robuste avec mécanisme en métal. Pour le pointage et le brochage. Profondeur d'agrafage : 55 mm. Utilise des agrafes Rapid strong 24/6 et 26/6. Capacité d'agrafage (fermé et ouvert) : 20 feuilles. Chargement par le haut. Dimensions : 62 x 40 x 126 mm.



UNITÉ MINIMUM DE VENTE.



CARTON VERT = CONDITIONNÉ PAR (VENTE UNITAIRE SOUS CONDITION).

Q-CONNECT®



CODE 48879 - 1

AGRAFEUSE MÉTALLIQUE

Agrafeuse corps en métal. Utilise des agrafes 22/6 et 24/6. Profondeur d'agrafage : 88 mm. Charge 3 peignes (150 agrafes). Capacité d'agrafage (fermé et ouvert) : 20 feuilles. Chargement par le haut. Coloris noir. Dimensions : 37 x 59 x 165 mm.



CODE	CHARGE		
02948	Full	-	1
02947	Half	-	1

AGRAFEUSE ESSENTIALS MÉTAL E3543

Agrafeuse en métal. Mécanisme anti-blocage d'agrafes. Base antidérapante pour des résultats optimaux. Ouverture 180°. Profondeur : 84 mm. Utilise des agrafes 24/6 ou 26/6. Version Full : chargeur grande capacité. Capacité d'agrafage : 25 feuilles. Chargement par le haut. Coloris noir. Dimensions : 68 x 39 x 197 mm.



CODE 48590 - 1

AGRAFEUSE ADVANCED MÉTAL A3545

Mécanisme anti-blocage d'agrafes. 3 fonctions : agrafage, cloutage, épinglage. Ouverture à 180° facilitant le remplissage. Réserve pour 2 barrettes d'agrafes. Profondeur d'agrafage : 52 mm. Capacité de 100 agrafes 24/6 ou 140 26/6. Chargement par le haut. Capacité d'agrafage (fermé et ouvert) : 25 feuilles. Coloris taupe. Dimensions : 70 x 42 x 154 mm.

Fellobes



1



2



3



	CODE	DÉSIGNATION		
1	168054	○ Agrafeuse LX840™ blanche	-	1
2	168055	● Agrafeuse LX840™ noire	-	1
3	168056	Boîte de 5000 agrafes 26/6	-	1

AGRAFEUSE EASY PRESS LX840™

Protection antibactérienne Microban®. Poignée ergonomique. Ôte-agrafe intégré, guide pour aligner le papier, et grip de préhension confortable. Compatible avec les agrafes 24/6 et 26/6. Capacité d'agrafage : 25 feuilles. Chargement par le haut. Dimensions : 39 x 91 x 130 mm.

Rapid



CODE 407681 - 1



AGRAFEUSE ÉCO

Agrafeuse de bureau en plastique 100% recyclé. Utilise 2 types d'agrafes (24/6 ou 26/6). Patins antidérapants. Pas de blocage d'agrafes et agrafage précis. 40% d'économie d'espace dans vos classeurs et vos chemises grâce à la technologie d'agrafage Super Flat Clinch. Profondeur d'agrafage : 50 mm. Capacité d'agrafage : 25 feuilles. Chargement par le haut. Coloris noir. Dimensions : 45 x 90 x 136 mm.

Q-CONNECT®



CODE 943278 - 1



AGRAFEUSE EN PLASTIQUE

Agrafeuse en plastique avec mécanisme métallique. Utilise des agrafes 24/6 et 26/6. Surface verte en caoutchouc antidérapant. Profondeur d'agrafage : 55 mm. Charge 2 peignes (100 agrafes). Capacité d'agrafage : 30 feuilles. Chargement par le haut. Coloris vert et gris. Dimensions : 40 x 55 x 135 mm.



UNITÉ MINIMUM DE VENTE.



CARTON VERT = CONDITIONNÉ PAR (VENTE UNITAIRE SOUS CONDITION).

Q-CONNECT®



CODE
 943277 - 1

AGRAFEUSE EN PLASTIQUE

Agrafeseuse en plastique avec mécanisme métallique. Utilise des agrafes 24/6 et 26/6. Surface verte antidérapante. Profondeur d'agrafage : 55 mm. Charge 3 peignes (150 agrafes). Capacité d'agrafage : 30 feuilles. Chargement par le haut. Coloris vert et gris. Dimensions : 40 x 65 x 145 mm.

Rapid®



CODE
 407676 - 1

AGRAFEUSE F30

Agrafeseuse ergonomique avec technologie Flat Clinch. Structure en acier pour un agrafage précis. La fonction Flat Clinch réduit les piles de papier de 30%. Idéale pour le bureau ou la maison. Profondeur d'agrafage : 55 mm. Utilise des agrafes Strong Rapid 24/6 et 26/6. Capacité d'agrafage : 30 feuilles. Chargement par le haut. Coloris noir. Dimensions : 46 x 148 x 79 mm.



LEITZ®



CODE	COLORIS		
1 407680	Rose	-	1
2 407678	Turquoise	-	1
3 16124	Menthe	-	1

AGRAFEUSE MÉTALLIQUE WOW

Agrafage facile et précis avec la technologie Direct Impact brevetée. L'enclume réversible permet un agrafage ouvert et fermé. Fonction cloutage grâce à l'ouverture à 180°. Utilise des agrafes Power Performance P3 de Leitz 24/6 et 26/6. Boîte d'agrafes incluse. Ôte-agrafes intégré. Profondeur d'agrafage : 45 mm. Capacité d'agrafage : 30 feuilles. Chargement à l'avant. Dimensions : 40 x 58 x 145 mm.

LEITZ®



CODE
 407682 - 1

AGRAFEUSE NEW NEXXT 5523

Base et mécanisme en métal, capot plastique. Mécanisme Flat Clinch® (agrafage plat). Contenance : 125 agrafes. Utilise des agrafes 24/6-24/8 ou 140 agrafes type 26/6. Profondeur d'agrafage : 60 mm. Capacité d'agrafage : 30 feuilles (24/6-26/6) ou 40 feuilles (24/8). Chargement à l'avant. Coloris noir. Dimensions : 70 x 143 x 145 mm.



Maped®



CODE
 36917 - 1

AGRAFEUSE EXPERT HALF STRIP

Gain de 30% d'espace de classement grâce à la technologie Flat Clinch. Système anti-blocage d'agrafes. Alerte fin de stock. Profondeur d'agrafage : 65 mm. Boîte de 1000 24/6 (Réf. 41461) ou 26/6 (Réf. 47551). Boîte de 5000 24/6 (Réf. 41462) ou 26/6 (Réf. 47552). Capacité d'agrafage : 45 feuilles. Chargement à l'avant. Coloris gris. Dimensions : 76,2 x 41 x 178 mm.



Rapid®



CODE
 407677 - 1

AGRAFEUSE SUPRÊME S50

Agrafeseuse cœur d'acier dotée de la technologie Super Flat Clinch (agrafage super plat) pour réduire les piles de papier de 40%. Profondeur d'agrafage : 55 mm. Charge 165 agrafes 26/6-8 et 125 agrafes 24/6-8. Capacité d'agrafage : 20 à 30 feuilles avec les agrafes type 26/6 ou 24/6, 20 à 50 feuilles avec les agrafes type 26/8 ou 24/8. Chargement par le haut. Dimensions : 130 x 34 x 62 mm.



Rapid®



CODE
 28827 - 1

AGRAFEUSE HD70

Design compact pour le bureau ou la maison. Profondeur d'agrafage : 53 mm. Boîte de 1000 23/8 (Réf. 41527) ou 23/10 (Réf. 41528) ou 23/12 (Réf. 41529). Capacité d'agrafage : 70 feuilles. Chargement par l'avant. Coloris gris/orange. Dimensions : 75 x 95 x 267 mm.

Rapid®



CODE
 48594 - 1

AGRAFEUSE S060

Corps en ABS. Équipée de la technologie Omnipress : agrafage sans effort où que vous appuyiez sur le bras de l'agrafeseuse, qu'elle soit posée sur le bureau ou tenue en main. Profondeur d'agrafage : 65 mm. Agrafes Omnipress 60. Capacité d'agrafage : 60 feuilles. Chargement par le haut. Coloris noir. Dimensions : 39 x 72 x 173 mm.



UNITÉ MINIMUM DE VENTE.



CARTON VERT = CONDITIONNÉ PAR (VENTE UNITAIRE SOUS CONDITION).



AGRAFEUSES LONG BRAS

Q-CONNECT®



CODE
44252 - 1

AGRAFEUSE LONG BRAS EN MÉTAL

Agrafeuse long bras idéale pour agraffer de grandes feuilles et des centres de page. Guide calibré pour ajuster le papier. Profondeur d'agrafage : 300 mm. Capacité : 20 feuilles. Chargement par l'avant. Coloris noir. Dimensions: 390 x 45 x 60 mm.

Rapid®



CODE
76794 - 1

AGRAFEUSE LONG BRAS E15

Agrafeuse en métal. Utilise des agrafes 24/6 ou 26/6. Profondeur d'agrafage réglable : 320 mm. Capacité d'agrafage ou d'épinglage : 20 feuilles. Chargement par le haut. Coloris noir. Dimensions : 209 x 417 x 176 mm.

BOSTITCH



CODE
36927 - 1

AGRAFEUSE LONG BRAS 440-LR

Fonction agrafage et épinglage. Profondeur d'agrafage : 300 mm. Boîte de 1000 24/6 (Réf. 41461) ou 26/6 (Réf. 47551). Boîte de 5000 24/6 (Réf. 41462) ou 26/6 (Réf. 47552). Capacité d'agrafage : 25 feuilles. Chargement par l'avant. Coloris noir. Dimensions : 60 x 55 x 430 mm.

AGRAFEUSES GRANDE CAPACITÉ

LEITZ®



CODE
407700 - 1

AGRAFEUSE HEAVY DUTY 5551

Agrafeuse pour une utilisation quotidienne. Profondeur d'agrafage : 43 mm. Parfaite pour le service courrier et le bureau. 4 cassettes d'agrafes fournies comme kit de démarrage. Utilise des cassettes d'agrafes K6, K8, K10 et K12. Capacité d'agrafage : 80 feuilles (papier de 80 g/m²). Chargement par l'avant. Coloris argenté. Dimensions : 140 x 75 x 300 mm.

Rapid®



CODE
25161 - 1

AGRAFEUSE HD110

Design ergonomique et entièrement métal. Profondeur d'agrafage : 70 mm. Contenance : 100 agrafes. Boîte de 1000 23/8 (Réf. 41527) ou 23/10 (Réf. 41528) ou 23/12 (Réf. 41529) ou 23/15 (Réf. 41530). Capacité d'agrafage : 110 feuilles. Chargement par l'avant. Coloris noir. Dimensions : 100 x 154 x 325 mm.



AGRAFEUSES GRANDE CAPACITÉ

BOSTITCH 



CODE  
36928 - 1

AGRAFEUSE B310

Agrafeuse en métal. Profondeur d'agrafage : 70 mm. Boîte de 1000 23/8 (Réf. 41527) ou 23/10 (Réf. 41528) ou 23/12 (Réf. 41529) ou 23/15 (Réf. 41530). Capacité d'agrafage : 130 feuilles. Chargement par l'arrière. Coloris noir. Dimensions : 310 x 140 x 100 mm.



Q-CONNECT®



CODE  
44253 - 1

AGRAFEUSE GRANDE CAPACITÉ

Agrafeuse de grande capacité. Profondeur d'alimentation papier réglable : 10-70 mm. Contenance : 923 agrafes (8/14mm). Utilise des agrafes 23/6 à 23/17. Capacité d'agrafage : 150 feuilles. Chargement par l'arrière. Coloris noir. Dimensions : 280 x 67 x 183 mm.



Rapid  



CODE  
407695 - 1

AGRAFEUSE HD 210

Agrafeuse robuste entièrement en métal. Pour un usage intensif. Profondeur d'agrafage réglable : 66 mm. Utilise des agrafes Rapid 23/8-24 et 9/8-24. Butée de papier réglable pour un agrafage précis. Levier long pour régler la quantité de papier agrafé. Pas de blocage d'agrafe et agrafage précis. Capacité d'agrafage : 210 feuilles. Chargement par l'avant. Coloris noir. Dimensions : 117 x 210 x 387 mm.



AGRAFEUSES ÉLECTRIQUES

Rapid  



CODE  
159266 - 1

AGRAFEUSE ÉLECTRIQUE OPTIMA GRIP

Compacte. Agrafage sans bourrage avec des agrafes Optima™ Premium. Profondeur de gorge : 26 mm. Indicateur de hauteur de la pile de papier intégré et guide de positionnement des agrafes. Fonctionnement secteur (adaptateur fourni) ou avec 4 piles (non fournies). Capacité d'agrafage : 20 feuilles. Fournie avec une boîte de 1 000 agrafes Rexel Optima n°56. Coloris argent.



Rapid  



CODE  
159267 - 1

AGRAFEUSE ÉLECTRIQUE OPTIMA 20

Compacte. Agrafage sans bourrage avec des agrafes Optima™ Premium. Profondeur de gorge : 42 mm. Voyant LED indiquant le niveau d'agrafes. Ôte-agrafe amovible intégrée. Indicateur de hauteur de la pile de papier intégré et guide de positionnement des agrafes. Fonctionnement secteur (adaptateur fourni) ou avec 6 piles (non fournies). Capacité d'agrafage : 20 feuilles. Fournie avec une boîte de 1 000 agrafes Rexel Optima n°56. Coloris argent.



UNITÉ MINIMUM DE VENTE.



CARTON VERT = CONDITIONNÉ PAR (VENTE UNITAIRE SOUS CONDITION).



CODE
48597 - 1

AGRAFEUSE ÉLECTRIQUE 20EX

Agrafeuse de table électrique en métal avec boîtier plastique. Mécanisme antiblocage. Robuste et performante. Se recharge facilement. Contenance : 110 agrafes. Profondeur d'agrafage : 10 mm. Utilise des agrafes 26/6 ou 24/6. Capacité d'agrafage : 20 feuilles (papier de 80 g/m²). Adaptateur fourni. Chargement par l'avant. Coloris noir. Dimensions : 72 x 56 x 147 mm.



CODE	DÉSIGNATION		
155141	Agrafeuse	-	1
155142	Adaptateur	-	1

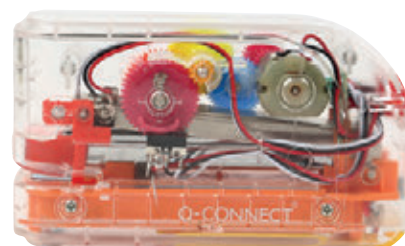

AGRAFEUSE ÉLECTRIQUE

Fabriquée en plastique transparent avec mécanisme métallique coloré. Design très attrayant. Idéale pour un usage professionnel fréquent. Fonctionne avec 4 piles AA (non incluses) ou avec adaptateur noir AC/DC. Entrée AC 100-240V 50/60 HZ et sortie DC 7.2V. Profondeur d'agrafage : 10 mm. Utilise des agrafes 24/6 et 26/6. Capacité d'agrafage : 20 feuilles avec des agrafes 26/6 et 15 feuilles avec des agrafes 24/6. Poids : 280 g. Chargement par le haut. Dimensions : 52 x 131 x 77 mm.



CODE
36935 - 1

AGRAFEUSE ÉLECTRIQUE SUPRÊME R5025E

Technologie d'agrafage à cassettes brevetée facile à utiliser pour les agrafages fréquents. Le système de guidage à DEL indique exactement où l'agrafe sort. L'agrafage à plat réduit les piles de papier de 30%. Pièces usées remplacées avec chaque nouvelle cassette. Profondeur d'agrafage : 60 mm. Utilise les cassettes R5025. Cassette de 500 agrafes incluse. Adaptateur fourni. Capacité d'agrafage : 25 feuilles. Chargement par l'avant. Coloris bleu/gris. Dimensions : 123 x 153 x 295 mm.



CODE
407692 - 1

AGRAFEUSE ÉLECTRIQUE SUPRÊME R5050E

Agrafage sans effort avec cartouche. La technologie à cassette brevetée permet d'agrafer 5000 fois sans rechargement quel que soit le nombre de feuilles. Conçue pour 500 000 opérations d'agrafage. Pièces usées remplacées avec chaque nouvelle cassette. Profondeur d'agrafage réglable : 50 mm. Indicateur signalant que le niveau d'agrafes est bas. Action extrêmement douce et faibles vibrations. Utilise les cassettes R5050 (Réf. 44489). Cassette de 5000 agrafes incluse. Pédale et table de travail en option. Adaptateur fourni. Capacité d'agrafage : 50 feuilles. Chargement par le haut. Coloris bleu/blanc. Dimensions : 176 x 417 x 209 mm.



AGRAFES

Note : Le numéro qui figure à droite (/) indique la hauteur de l'agrafe en millimètres

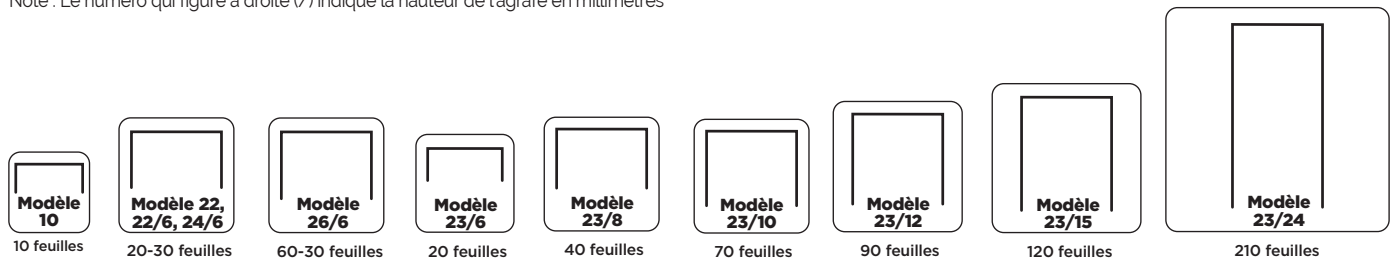

Q-CONNECT®

CODE	TYPE	MODÈLE	UNITÉ/BOÎTE		
48599	Galvanisées	N°10	1000	1	50
48600	Galvanisées	24/6	1000	1	50
919804	Cuivrées	22/6-24/6	1000	1	50
926962	Cuivrées	23/6	1000	1	10
48602	Galvanisées	26/6	5000	-	1



AGRAFES ÉCONOMIQUES

Agrafes de haute qualité. Boîte de 1000 agrafes.



CODE	MODÈLE	UNITÉ / BOÎTE	MARQUE		
41456	Bébé	1000	Rapid	-	1
38966	Tot 50	1000	Swingline	-	1
41453	n°10	1000	Rapid	-	1
41148	Zénith 130 E	1000	Zénith	-	1
44429	21/4	1000	Rapid	-	1
407701	24/6	1000	Rapid	-	1
41461	24/6	1000	Rapid	-	1
47551	26/6	1000	Rapid	-	1
41464	Jacky 6	1000	Rapid	-	1
37961	Jacky 8	1000	Rapid	-	1
41527	23/8	1000	Rapid	-	1
41528	23/10	1000	Rapid	-	1
41529	23/12	1000	Rapid	-	1
41530	23/15	1000	Rapid	-	1
99789	Duax	1000	Rapid	-	1
36949	SP6	1000	Bostitch	-	1
39430	P/P3	5000	Maped	-	1
36950	STCR2115 6 mm	5000	Bostitch	-	1
36951	STCR2115 10 mm	5000	Bostitch	-	1
408102	Bébé cuivrées	5000	Maped	-	1

CODE	MODÈLE	UNITÉ / BOÎTE	MARQUE		
41457	Bébé	5000	Rapid	-	1
41474	n° 10	5000	Rapid	-	1
41149	Zénith 130 E	5000	Zénith	-	1
82924	21/4	5000	Rapid	-	1
41462	24/6	5000	Rapid	-	1
76695	24/6	5000	Maped	1	24
36947	24/8+ super strong	5000	Rapid	-	1
16068	26/6 cuivrées	5000	Rapid	-	1
47552	26/6	5000	Rapid	-	1
76694	26/6	5000	Maped	1	24
42031	26/8+ super strong	5000	Rapid	-	1
407708	13/4	5000	Rapid	-	1
43559	13/6	5000	Rapid	-	1
41182	13/8	5000	Rapid	-	1
38159	Standard SP19	5000	Rapid	1	10
407706	Superstrong 73/8	5000	Rapid	-	1
407707	Superstrong 73/12	5000	Rapid	-	1
600271	66/6	5000	Rapid	-	1
82923	Omnipress 30	5000	Rapid	-	1
76800	Omnipress 60	5000	Rapid	-	1

AGRAFES

Agrafes hautes performances à coupe de précision. Le fil fin rend l'agrafe fixée presque invisible. Jambes à coupe de précision pour une meilleure pénétration. Applications : tissus, étiquettes, accrochage de décorations, etc.

Rapid

CODE	CAPACITÉ	DÉSIGNATION		
16138	25 feuilles	K6 - 6 mm	-	1
16139	45 feuilles	K8 - 8 mm	-	1
16140	55 feuilles	K10 - 10 mm	-	1
16141	80 feuilles	K12 - 12 mm	-	1

CASSETTES D'AGRAFES POUR AGRAFEUSE 5551

Cassettes d'agrafes en acier résistant. Performance optimale quand elles sont utilisées avec l'agrafeuse gros travaux Leitz 5551. Garanties jusqu'à 10 ans sur les agrafeuses Leitz en utilisant des agrafes Leitz. 210 agrafes par recharge. 1050 agrafes. Boîte de 5 recharges.

Rapid

CODE
36948 - 1

CASSETTES D'AGRAFES R5020/R5025

Cassettes d'agrafes R5025 contenant 1 500 agrafes chacune. Pour agrafeuses 5020e et 5025e. Capacité d'agrafage : 25 feuilles (papier de 80 g/m²). Chargement facile. Cassettes d'agrafes brevetées. Pièces usées remplacées à chaque nouvelle cassette. Boîte de 2 unités.



UNITÉ MINIMUM DE VENTE.



CARTON VERT = CONDITIONNÉ PAR (VENTE UNITAIRE SOUS CONDITION).



Q-CONNECT®



CODE 44254 - 1

ÔTE-AGRAFES ÉCONOMIQUE

Ôte-agraves économique en plastique et métal. Retire les agrafes rapidement et facilement sans risque de se blesser grâce à son verrouillage de sécurité. Adapté pour les agrafes standards. Coloris noir.



Q-CONNECT®

CODE 48877 - 1

ÔTE-AGRAFES EN MÉTAL

Ôte-agraves type pince fabriqué en métal. Confortable et résistant, il retire les agrafes sans déchirer le papier. Universel, il est adapté pour tout type d'agrafe. Coloris chromé.



BOSTITCH®



CODE 36931 - 1

ÔTE-AGRAFES MAGNÉTIQUE

Pour pratiquement tous les types d'agrafes. Partie aimantée pour la récupération des agrafes enlevées. Coloris noir. Longueur: 150 mm.

PERFORATEURS 1 TROU

Q-CONNECT®



CODE 153423 - 1

PERFORETTE 1 TROU

En métal. Pratique, prise en main facile grâce à sa forme ergonomique. Capacité de perforation : 6 feuilles. Coloris chromé. Dimensions : 16 x 63 x 144 mm.



Q-CONNECT®



Q-CONNECT®



2

3

1



	CODE	COLORIS		
1	10829	● Noir	-	1
2	10830	● Bleu	-	1
3	48880	● Rouge	-	1

PERFORATEUR ÉCONOMIQUE

En métal. Réglette de guidage. Récupérateur de confettis amovible. Partie supérieure en plastique et base métallique antidérapante. Ouverture de 2 mm. Réglette ajustable pour aligner les feuilles. Écartement : 80 mm. Capacité de perforation : 20 feuilles. Dimensions de la base : 108 x 65 mm.



	CODE	COLORIS		
1	16619	● Noir	-	1
2	28813	● Bleu	-	1
3	28814	● Rouge	-	1

PERFORATEUR ÉCONOMIQUE

En métal. Réglette de guidage. Récupérateur de confettis amovible. Partie supérieure en plastique. Base métallique antidérapante. Ouverture de 1 mm. Capacité de perforation : 10 feuilles. Réglette de guidage ajustable pour aligner les feuilles. Dimensions : 117 x 105 mm.



Q-CONNECT®



CODE 943280 - 1

PERFORATEUR MÉTALLIQUE

Perforateur métallique avec poignée en caoutchouc vert antidérapant. Réglette pour ajustement du papier. Capacité de perforation : 20 feuilles. Coloris noir/vert. Dimensions de la base : 117 x 105 mm.



CODE 42243 - 1

PERFORATEUR ESSENTIALS GREEN

Toucher soft et texture effet 3D. Perforation rapide et précise par calage sur les anneaux du classeur. Réglette multifonction. Trappe à confettis. Capacité : 20-25 feuilles. Produit constitué à 21% de plastique recyclé. Emballage éco-conçu. Coloris taupe. Dimensions de la base : 240 x 150 mm.



PERFORATEURS 2 TROUS



CODE
76702 - 1

PERFORATEUR ADVANCED METAL

Mécanisme 100% métal pour une durabilité optimale. Réglette ultra-visible. Perforation rapide et précise par calage sur les anneaux du classeur. Réserve à confettis à ouverture facile. Capacité de perforation : 20-25 feuilles. Coloris taupe. Dimensions : 240 x 150 x 20 mm.

Q-CONNECT®



CODE
943281 - 1

PERFORATEUR MÉTALLIQUE

Perforateur métallique avec poignée en caoutchouc vert antidérapant. Réglette pour ajustement du papier. Coloris noir/vert. Capacité de perforation : 30 feuilles. Dimensions de la base : 117 x 105 mm.



	CODE	COLORIS		
1	407718	Rose	-	1
2	65159	Bleu	-	1
3	16081	Menthe	-	1

PERFORATEUR MÉTALLIQUE WOW

Perforateur en métal. Pour une utilisation quotidienne. Robuste et fiable. Capacité de perforation : 30 feuilles (papier de 80 g/m²). Poinçons très affûtés qui facilitent la perforation. Réglette de guidage claire et solide pour un alignement parfait du papier. Réceptacle à charnière. Coloris vifs. Dimensions : 107 x 100 x 137 mm.



CODE
48611 - 1

PERFORATEUR ADVANCED MÉTAL A6303

Mécanisme 100% métal. Réserve à confettis à charnière avec ouverture facile à l'avant. Compact : verrouillage du levier en position basse avec déverrouillage automatique. Poinçon Ø : 5,5 mm. Entraxe : 80 mm. Capacité de perforation : 35 feuilles. Coloris gris foncé. Dimensions de la base : 142 x 77 x 126 mm.

Q-CONNECT®



CODE
17746 - 1

PERFORATEUR ÉCONOMIQUE

Partie supérieure en plastique et base en métal et plastique antidérapant. Réglette de guidage pour aligner le papier. Récupérateur de confettis amovible. Capacité de perforation : 35 feuilles. Coloris noir. Dimensions de la base : 160 x 112 mm.



CODE
36954 - 1

PERFORATEUR ESSENTIAL MÉTAL E4044

Système de calage optimisé des feuilles. Trappe à confettis pour vidange propre. Bouton de verrouillage pour gain de place. Réglette multiformats. Capacité de perforation : 40 feuilles. Coloris noir. Dimensions : 140 x 117 mm.

Q-CONNECT®



CODE
44255 - 1

PERFORATEUR ÉCONOMIQUE

Partie supérieure en plastique et base métallique et plastique antidérapant. Réglette pour aligner les feuilles. Pour gros travaux et un usage intensif. Capacité de perforation : 65 feuilles (papier de 80 g/m²). Coloris noir. Dimensions : 220 x 110 mm.



UNITÉ MINIMUM DE VENTE.



CARTON VERT = CONDITIONNÉ PAR (VENTE UNITAIRE SOUS CONDITION).



Q-CONNECT®



CODE 17741 - 1

PERFORATEUR ÉCONOMIQUE MÉTAL

Partie supérieure et base métallique antidérapante en plastique. Réglette pour ajustement du papier. Capacité de perforation jusqu'à 27 feuilles. Dimensions de la base : 110 x 120 mm.

LEITZ® **GARANTIE 10 ANS**



CODE 43913 - 1

PERFORATEUR GROS TRAVAUX

Poignée en fonte moulée et mécanisme de blocage pour faciliter le rangement. Socle en plastique antidérapant. Écartement de 80 mm avec réglette métal pour format A3 maxi. Récupérateur amovible de confettis. Capacité de perforation : 65 feuilles. Coloris métal/noir. Dimensions : 130 x 100 x 220 mm.

Maped® **GARANTIE 5 ANS**



CODE 408122 - 1

PERFORATEUR EASY UNIVERSEL

Perforateur en métal avec bouton de verrouillage et soft sur les zones d'appui. Possède une réglette multifformat pour une plus grande précision. Capacité de perforation : 6 mm (60/70 feuilles). Écartement : 80 mm. Coloris gris. Dimensions : 209 x 149 x 118 mm.

Q-CONNECT® **GARANTIE 1 AN**



CODE 153424 - 1
 156181 Pack de 10 disques de recharge - 1

PERFORATEUR GROS TRAVAUX

Perforateur de grande capacité avec poignée à levier ergonomique. Capacité de perforation : 100 feuilles. Base antidérapante en plastique et en métal. Bac plastique amovible pour récupérer les confettis de papier. Idéal pour un usage intensif. Coloris noir. Dimensions : 129 x 200 x 281 mm.

Rapid® **GARANTIE 5 ANS**



CODE 18769 - 1

PERFORATEUR 2 TROUS SUPRÊME RAPID HDC150

Perforateur avec réduction de puissance et poignée ergonomique antidérapante en caoutchouc. Capacité de perforation : 150 feuilles (papier de 80 g/m²). Disques perforants et couteaux perforants remplaçables. Guide de centrage papier. Bac récepteur à rognures facile à vider. Coloris gris/rouge. Dimensions : 192 x 204 x 387 mm.

PERFORATEURS 4 TROUS

Maped® **GARANTIE 5 ANS**



CODE 72125 - 1

PERFORATEUR ESSENTIALS MÉTAL E4001

4 trous. Facile à transporter et à ranger. Guide qui se positionne sur les anneaux du classeur. Bouton pour le maintenir en position fermée. Capacité de perforation : 10/12 feuilles. Coloris noir. Dimensions : 48 x 67 x 318 mm.

Q-CONNECT®



CODE 10832 - 1

PERFORATEUR ÉCONOMIQUE

En métal, partie supérieure en plastique. Perforation standard avec réglette pour aligner le papier. Ouverture : 1,6 mm. Capacité de perforation : 16 feuilles. Coloris noir. Dimensions de la base : 280 x 110 mm.



TROMBONES

Q-CONNECT®



	CODE	DIMENSIONS	UNITÉS/BOÎTE		
1	38721	26 mm	125	-	1
2	915725	50 mm	100	-	1

TROMBONES NICKELÉS

En métal, de haute qualité. Embout pointu.



	CODE	DIMENSIONS	UNITÉS/BOÎTE		
	48620	32 mm	100	-	1
	48621	45 mm	100	1	10
	48622	30 mm	1000	-	1
	48623	32 mm	1000	-	1

TROMBONES NICKELÉS

En métal, de haute qualité.

Q-CONNECT®



	CODE	DIMENSIONS	UNITÉS/BOÎTE		
	28854	26 mm	100	-	1
	28856	32 mm	100	-	1
	37903	28 mm	1000	-	1
	28875	32 mm	1000	-	1

TROMBONES GALVANISÉS

En métal. Embout pointu.



	CODE	COLORIS		
1	36958	Métal	-	1
2	36959	Assortis	-	1

TROMBONES GALVANISÉS

Trombones en métal. Dimensions 25 mm. Boîte plastique de 100 unités.

Q-CONNECT®

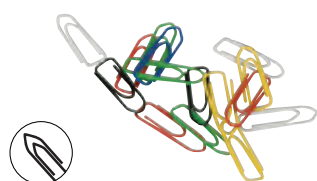

	CODE		
	38719	-	1

TROMBONES DE COULEUR

Dimensions : 26 mm. Embout pointu. Boîte de 125 unités.



Q-CONNECT®



	CODE	DIMENSIONS		
	937995	20 mm	1	10

ATTACHE-LETTRES NICKELÉES

Trombones métalliques de haute qualité. Boîte en carton de 100 unités.

Q-CONNECT®



	CODE	DIMENSIONS		
	28855	28 mm	-	1

TROMBONES GALVANISÉS

En métal. Embout pointu. Boîte de 100 unités.



	CODE	DIMENSIONS		
	48624	50 mm	-	1
	48625	77 mm	-	1

TROMBONES ONDULÉS

Trombones en métal. Boîte carton de 100 unités.



	CODE	COLORIS		
	919365	Nickelés	-	1
	919364	Assortis	-	1

TROMBONES

Dimensions : 33 mm. Boîte de 1000 unités.



UNITÉ MINIMUM DE VENTE.



CARTON VERT = CONDITIONNÉ PAR (VENTE UNITAIRE SOUS CONDITION).



DISTRIBUTEURS DE TROMBONES



recyclé
CODE

42352 - 1

DISTRIBUTEUR DE TROMBONES

Distributeur de trombones aimanté en plastique. Réservoir transparent et base antidérapante. Distributeur de 100 unités.

PUNAISES

Q-CONNECT®



	CODE	COLORIS		
1	38722	Laiton	-	1
2	38725	Assortis	-	1

PUNAISES

Ø 10 mm. Boîte distributrice de 120 unités.



	CODE	COLORIS		
1	36963	Cuivrées	-	1
2	36962	Assortis	-	1

PUNAISES

Ø 10 mm. Boîte distributrice de 100 unités.

Q-CONNECT®



	CODE		
	38720	-	1

PUNAISES MÉMO

Fabriquées en métal et plastique. Coloris assortis. Boîte distributrice de 25 unités.



Q-CONNECT®



CODE	COLORIS		
916592	Rouge	-	1
916593	Vert	-	1
916594	Blanc	-	1
916595	Jaune	-	1
916596	Noir	-	1
916597	Bleu	-	1
916523	Assortis	-	1

PUNAISES MÉMO

Fabriquées en métal et plastique. Coloris assortis. Boîte de 100 unités.

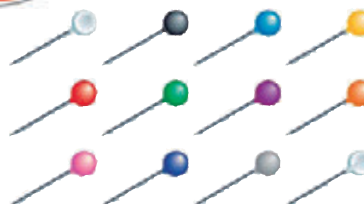

	CODE		
	76718	1	12

ÉPINGLES DE SIGNALISATION

Épingles boules. Forme ronde. Ø 5 mm. 5 coloris assortis. Boîte de 100 unités.

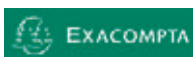

recyclable
CODE

77083 - 1

ÉPINGLES À TÊTE PLATE

Tête plate de 5 mm de diamètre. 14 mm de longueur. Coloris cristal. Boîte de 100 unités.

Q-CONNECT®



	CODE		
	38718	-	1

ÉPINGLES DE SIGNALISATION

Coloris assortis. Boîte de 60 unités.



AIMANTS



CODE	DIAMÈTRE (MM)		
162526	20	-	1
162527	25	-	1
162528	35	-	1



AIMANTS ECOUSE

Fabriqués en polypropylène 100% recyclé. Idéal pour l'affichage et la signalisation sur toutes les surfaces métalliques et les tableaux blancs magnétiques. Coloris assortis : noir, bleu, blanc, rouge et vert. Boîte de 10 unités.

Q-CONNECT®



CODE	DÉSIGNATION		
39392	Boîte de 6 aimants ø 20 mm	-	1
20783	Boîte de 4 aimants ø 25 mm	-	1

AIMANTS DE COULEUR

Coloris assortis. Vendus en boîte distributrice.

Q-CONNECT®



CODE	COLORIS	DIAMÈTRE (MM)		
936222	● Noir	20	-	1
29546	● Bleu	20	-	1
936224	● Vert	20	-	1
29550	Assortis	20	-	1
936227	● Noir	25	-	1
29547	● Bleu	25	-	1
936229	● Vert	25	-	1
36230	● Rouge	25	-	1
936231	Assortis	25	-	1
936232	● Noir	35	-	1
29548	● Bleu	35	-	1
936234	● Vert	35	-	1
936235	● Rouge	35	-	1
29552	Assortis	35	-	1

AIMANTS

Recouverts d'un plastique rigide. Pour l'affichage et la signalisation sur toutes les surfaces métalliques et les tableaux blancs magnétiques. Boîte de 10 unités.

PINCES À DESSIN

Q-CONNECT®

CODE	COLORIS	LARGEUR (mm)		
33023	● Noir	19 mm	-	1
155967	Assortis	19 mm	-	1
33024	● Noir	24 mm	-	1
155968	Assortis	24 mm	-	1
33025	● Noir	32 mm	-	1
155969	Assortis	32 mm	-	1
33026	● Noir	42 mm	-	1
33027	● Noir	51 mm	-	1

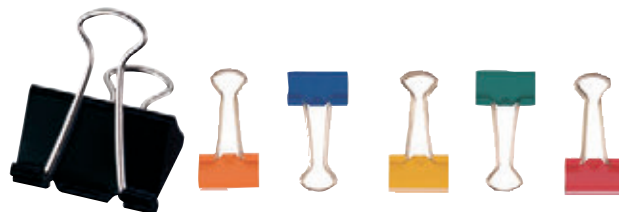

PINCES DOUBLE CLIP

Pinces double clip. Boîte carton de 10 unités.



CODE		
36964	-	1

PINCES DOUBLE CLIP

Largeur : 15 mm.

Boîte plastique de 12 pinces.

Q-CONNECT®



CODE	LARGEUR (MM)		
155964	25 mm	-	1
155965	32 mm	-	1
155966	50 mm	-	1

PINCES PLATES MÉTALLIQUES

Clip de préhension résistant fabriqué en acier. Permet de joindre et de soutenir des documents en toute sécurité. Coloris noir. Boîte carton de 10 unités.

Q-CONNECT®

CODE	DIMENSIONS		
920630	75 mm	1	12
920631	107 mm	1	12
920632	144 mm	1	12

PINCE MÉTALLIQUE

Pince métallique. Coloris chromé.



UNITÉ MINIMUM DE VENTE.



CARTON VERT = CONDITIONNÉ PAR (VENTE UNITAIRE SOUS CONDITION).



ATTACHES

Q-CONNECT®



CODE  
39391 - 1

ATTACHES PARISIENNES

En acier laitoné. Largeur : 17 mm. Boîte de 80 unités.

Q-CONNECT®



CODE	LONGUEUR (MM)	UNITÉS / BOÎTE		
915727	40 mm	50	-	1
915726	65 mm	12	-	1

ATTACHES CROISÉES

Attaches croisées métalliques.

PIQUE-NOTES

Q-CONNECT®



CODE  
915677 - 1

PIQUE-NOTES

Idéal pour empiler des papiers ou tickets de caisse. En métal et plastique noir avec un embout de protection.



CODE  
36968 - 1

ATTACHES PARISIENNES

En acier laitoné. Largeur : 17 mm. Boîte distributrice de 40 unités.

HUMIDIFICATEUR DOIGT

Q-CONNECT®



CODE  
952922 - 1

HUMIDIFICATEUR DOIGT

Trempeur avec éponge en caoutchouc. Facile d'utilisation. Durée de vie élevée. Peut être utilisé pour compter le papier et humidifier les étiquettes gommées, timbres et enveloppes. Base Ø 85 mm. Coloris bleu.

Q-CONNECT®



CODE  
300026 - 1



HUMIDIFICATEUR DOIGT

Cire indiquée pour donner plus d'adhérence aux doigts et faciliter le passage des feuilles de papier individuellement sans effort. Agréable au toucher. Hygiénique et antibactérien. Non gras. Flacon de 20 ml.

BRACELETS EN CAOUTCHOUC

Q-CONNECT®





CODE	LONGUEUR x LARGUEUR (mm)	N°		
54308	30 x 2 mm	3	-	1
54309	40 x 2 mm	4	-	1
54310	50 x 2 mm	5	-	1
54311	60 x 2 mm	6	-	1
54312	70 x 2 mm	7	-	1
54313	80 x 2 mm	8	-	1
54314	90 x 2 mm	9	-	1
54315	100 x 2 mm	10	-	1
54316	120 x 2 mm	12	-	1
54317	150 x 2 mm	15	-	1
54318	200 x 2 mm	20	-	1
154521	60 x 3 mm	6	-	1
973400	90 x 3 mm	33	-	1
154522	100 x 3 mm	10	-	1
154523	150 x 3 mm	15	-	1

BRACELETS EN CAOUTCHOUC

80 % de teneur en crêpe. Caoutchouc de haute qualité. Sa présentation en boîte facilite sa conservation et son stockage. Boîte de 100 g avec fenêtre.



Sachet de 1 kg

CODE	DIMENSIONS		
44962	60 x 1,5 mm	-	1
44963	80 x 1,5 mm	-	1
44964	100 x 1,5 mm	-	1
44965	125 x 1,5 mm	-	1
44966	150 x 1,5 mm	-	1
44967	200 x 1,5 mm	-	1

BRACELETS ÉTROITS

Qualité supérieure. 60 % de teneur en crêpe.



BRACELETS EN CAOUTCHOUC

Q-CONNECT®



CODE	LONGUEUR x LARGEUR (mm)	N°		
154524	70 x 5 mm	7	-	1
54330	100 x 9 mm	10	-	1
54331	125 x 9 mm	12,5	-	1
54332	150 x 9 mm	15	-	1
154525	120 x 10 mm	12	-	1
154526	150 x 10 mm	15	-	1
54333	180 x 16 mm	18	-	1

BRACELETS EN CAOUTCHOUC

80% de teneur en crêpe. Caoutchouc de haute qualité. Sa présentation en boîte facilite sa conservation et stockage. Boîte de 100 g avec fenêtre.

Q-CONNECT®

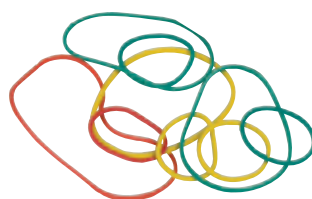

CODE		
38724	-	1

BRACELETS EN CAOUTCHOUC DE COULEUR

Bracelets en caoutchouc. Deux tailles assorties : 40 mm et 80 mm. Coloris assortis. Boîte distributrice de 15 g.

ACCESSOIRES DE DÉCOUPE

Q-CONNECT®



CODE		
152618	-	1

BRACELETS EN CAOUTCHOUC DE COULEUR

Boule d'élastiques en caoutchouc. Dimensions des bracelets : Ø 50 mm x largeur 3 mm x épaisseur 1,5 mm. Poids : 115 g. Coloris assortis : orange, violet, bleu, vert et rose. Boule d'environ 100 pièces.

Q-CONNECT®



CODE	DÉSIGNATION		
1 936070	Cutter de précision	-	1
2 169012	Blisters de 5 lames de rechange	-	1

CUTTER DE PRÉCISION

Corps métal à revêtement toucher doux. Lame biseau de 6 mm. 3 lames de rechange incluses.

FISKARS®

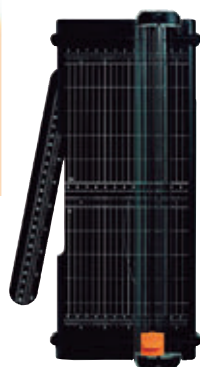

CODE		
164832	-	1

MASSICOT SURECUT A4

Massicot avec lame en titane pour des découpes précises jusqu'à 300 mm. Protection transparente anti-traces, rail de coupe triple appui (TripleTrack™) pour des coupes droites. 80% du produit est en matériaux recyclés. Lame durable (3 fois plus résistante que l'acier) pour une meilleure capacité et longévité. Coupe jusqu'à 7 feuilles à la fois. Mesures en pouces et centimètres pour un repérage facile. Boîte individuelle.

Q-CONNECT®

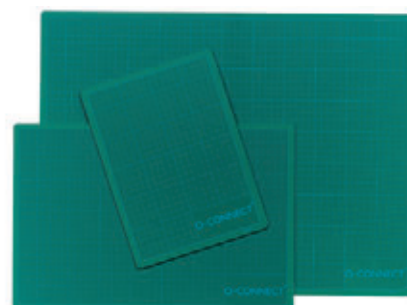

CODE	FORMAT		
925149	220 x 300 (A4)	-	1
925150	300 x 450 (A3)	-	1
925151	450 x 600 (A2)	-	1
925152	600 x 900 (A1)	-	1

PLAQUES DE COUPE

Tapis en PVC, épaisseur de 3 mm. Idéal pour effectuer des travaux de coupe et protéger la table. Surface quadrillée pour une coupe de grande précision et signalisations graphiques. Différents formats. Coloris vert.



UNITÉ MINIMUM DE VENTE.



CARTON VERT = CONDITIONNÉ PAR (VENTE UNITAIRE SOUS CONDITION).

CUTTERS ET LAMES

Q-CONNECT®



CODE
153193 1 24

MINI CUTTER LAME EN CÉRAMIQUE

Mini cutter avec lame en céramique. Verrou de sécurité pour éviter les coupures. Encoche fenêtre pour insérer un cordon. Largeur de la lame : 7 mm. Longueur : 33 mm. Coloris aléatoire : bleu ou rouge. Dimensions : 16 x 27 x 92 mm.

OLFA®



CODE
38810 - 1

CUTTER 180

Cutter à crémaillère en acier laqué mat avec clip embout casse-lame. Largeur de la lame : 9 mm. Longueur : 130 mm.

OLFA®



CODE
79926 1 6

CUTTER AMBIDEXTRE A1

Lame en acier, corps ABS. Clip embout casse-lame. Largeur de la lame : 9 mm. Longueur : 145 mm.

Q-CONNECT®



RECHARGE

CODE
914858 - 1

CUTTER EN PLASTIQUE ÉTROIT

Cutter avec frein de sécurité. lame en acier précoupé. Présentation dans une pochette plastique. Largeur de la lame : 9 mm. Longueur : 140 mm.

12117

Q-CONNECT®



RECHARGE

CODE
41297 - 1

CUTTER EN PLASTIQUE ÉTROIT

Lame rétractable avec frein de sécurité. Fabriquée en acier précoupé. Largeur de la lame : 9 mm. Longueur : 135 mm. Sous blister.

12117



	CODE	DÉSIGNATION		
1	76709	Lame 9 mm	-	1
2	76710	Lame 18 mm	-	1

CUTTER ZENOA SENSITIVE BI-MATIÈRE

Confort soft optimal. Solide et durable. Curseur autobloquant. Longueur : 190 mm.

Q-CONNECT®



12118

CODE	DÉSIGNATION		
43696	Cutter	-	1
12118	Étui de 12 lames de recharge	-	1

CUTTER EN PLASTIQUE

Corps en ABS. Frein de sécurité. Largeur de la lame : 18 mm. Longueur : 140 mm. Sous blister.

Q-CONNECT®



CODE	DÉSIGNATION		
153192	Cutter	-	1
156178	Étui de 5 lames de recharge	-	1

CUTTER EN PLASTIQUE LARGE

Cutter avec lame rétractable et interchangeable. Guide lame en céramique. Largeur de la lame : 18 mm. Longueur : 140 mm. Sous blister.

156178

Q-CONNECT®



CODE
925826 - 1

CUTTER EN PLASTIQUE LARGE

Rétractable et interchangeable. Protecteur métallique. lame en acier précoupé et frein de sécurité. Largeur de la lame : 18 mm. Longueur : 155 mm. Sous blister.

12118

OLFA®



CODE
38809 1 6

CUTTER L-1 GREEN

Modèle standard multi-usage. Robuste et puissant. Blocage de la lame par molette. Largeur de la lame : 18 mm. Longueur : 160 mm. Sous blister.



Q-CONNECT®



CODE
40431 - 1

CUTTER RETRACTABLE

Auto-rétractable. La lame rentre automatiquement dans le guide après la coupe pour garantir une utilisation en toute sécurité. Le cutter est équipé d'une lame de 6 cm avec 2 extrémités de coupe. Largeur de la lame : 18 mm.



CUTTERS DE SÉCURITÉ

OLFA



CODE

159330 - 1

CUTTER SECURITE SK7/GREEN

Modèle de poche. ABS 100 % recyclé. Lame réversible. Rentrée automatique en fin de coupe. Lame trapézoïdale. Longueur de la lame : 125 mm.



79929

OLFA



CODE	DÉSIGNATION		
38808	Cutter	1	6
12121	Étui de 5 lames de rechange	1	6

CUTTER SK-4 GREEN

Cutter sécurité ambidextre en ABS 100% recyclé. Lame réversible. Cutter pouvant être utilisé en toute sécurité. Pas besoin de garder le pouce sur le curseur pendant le travail de découpe. La lame rentre automatiquement dans le manche en fin de coupe. Largeur de la lame trapézoïdale : 17,5 mm. Longueur : 140 mm. Sous blister.



Q-CONNECT

CODE	DÉSIGNATION		
948882	Cutter	-	1
155111	Étui de 5 lames de rechange	-	1

CUTTER DE SÉCURITÉ RÉTRACTABLE

Fabriquée en plastique et en acier. Lame rétractable de sécurité : ne sort que lorsque l'on presse le mécanisme noir et se rétracte dès qu'on le lâche, afin d'éviter que la lame ne soit à l'extérieur s'il n'est pas utilisé. Prévu pour les professionnels, mais aussi pour le grand public. Largeur de la lame : 18 mm. Longueur : 140 mm. Coloris aléatoire : jaune, bleu et orange. Sous blister.



155111

Q-CONNECT



CODE		
24833	-	1

CUTTER DE SÉCURITÉ RÉTRACTABLE

Cutter professionnel avec clip rétractable. Évite les coupures. Cutter avec lame large et de haute résistance. Largeur de la lame : 18 mm. Longueur : 165 mm. Corps gris métallique. Sous blister.

Q-CONNECT



77857



CODE	DÉSIGNATION		
77855	Cutter	-	1
77857	Blister de 10 lames de rechange	-	1

CUTTER LARGE EN MÉTAL

Rétractable et rechargeable avec blocage de sécurité. Manche en caoutchouc pour plus de confort. Coloris noir, gris et rouge. Lame de 18 mm de large. Longueur : 170 mm. Sous blister.

OLFA



CODE	DÉSIGNATION		
82761	Cutter	1	6
82760	Blister de 10 lames de rechange	1	6

CUTTER AMBIDEXTRE SK-10 SPÉCIAL FEUILLARD

Cutter ambidextre spécial feuillard. 4 positions de lame. Ergot métal pour couper le ruban adhésif, le cerclage et les films sur les cartons. Guide latéral métal. Largeur de la lame : 25 mm.



82760

Q-CONNECT



CODE		
77860	-	1

CUTTER LARGE EN MÉTAL

Cutter de sécurité avec lame fixe protégée pour éviter les coupures en ouvrant des boîtes, des rubans adhésifs et des feuillards. Lame en acier inoxydable et corps en plastique orange. Ergot en métal pour couper le ruban adhésif des cartons. Sous blister. Longueur : 190 mm.



UNITÉ MINIMUM DE VENTE.



CARTON VERT = CONDITIONNÉ PAR (VENTE UNITAIRE SOUS CONDITION).



LAMES POUR CUTTERS

OLFA



CODE
79929 1 6

LAMES DE RECHANGE POUR CUTTER SK7
Largeur de la lame : 12,5 mm. Pour cutter ref 79928.
Étui de 10 unités.

OLFA



CODE
12121 1 6

LAMES DE RECHANGE OLFA SK4
Pour cutter autorétractable SK4 ref 38808. Largeur de la lame : 18 mm. Étui de 5 lames de rechange.

Q-CONNECT®



CODE
77857 - 1

LAMES DE RECHANGE POUR CUTTER LARGE
Largeur de la lame : 18 mm.
Blister de 10 unités.

Q-CONNECT®



CODE
77859 - 1

LAMES DE RECHANGE POUR CUTTER ÉTROIT
Largeur de la lame : 9 mm. Blister de 10 unités.

Q-CONNECT®

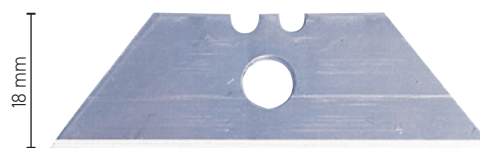

CODE	DÉSIGNATION		
155111	60 mm	-	1
926101	60 mm	1	20
40433	19 mm	1	24

LAMES DE RECHANGE POUR CUTTER DE SÉCURITÉ
Lames en acier pour cutter universel. Étui de 5 lames de rechange.

OLFA



CODE	LARGEUR		
39322	9 mm	-	1
39323	18 mm	1	6

LAMES DE RECHANGE POUR CUTTER
Lames de rechange en acier inoxydable. Étui de 10 unités.

Q-CONNECT®

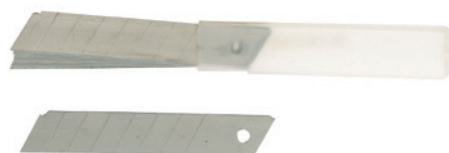

CODE	DÉSIGNATION	LARGEUR		
12117	Étui de 10 lames de rechange	9 mm	1	6
12118	Étui de 12 lames de rechange	18 mm	-	1

LAMES DE RECHANGE POUR CUTTER
Lames de rechange sécables en acier inoxydable pour cutter Q-Connect.



CISEAUX ÉCOLIER

lider papeler



140 mm



CODE
918626 1 12

CISEAUX ÉCONOMIQUES AVEC POCHETTE
Bouts ronds. Anti-coupe et lames en acier inoxydable. Manche en plastique agréable au toucher. Adaptés pour une utilisation à la maison, à l'école et au bureau. Coupent papier, carton, photos, toile, etc. Longueur : 140 mm. Coloris assortis aléatoires. Vendus sous pochette transparente.

Maped



120 mm

CODE	DÉSIGNATION		
169223	Droitier	-	20
169224	Gaucher	-	10

CISEAUX VIVO
Ciseaux en poudre de bois. Longueur : 120 mm. Produit certifié FSC.



CISEAUX ÉCOLIER



120 mm

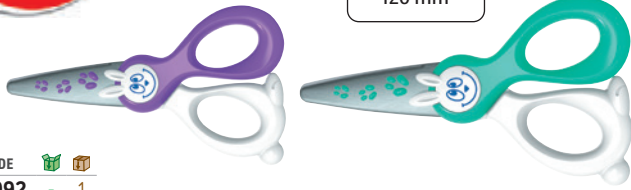

CODE
36992 - 1

CISEAUX KIDICUT

Recommandés pour l'initiation au découpage. Bouts ronds. Lames en fibre de verre qui ne coupent ni les cheveux ni les vêtements. Dès 2 ans. Coloris aléatoire. Longueur : 120 mm.



120 mm



CODE
09981 - 30

CISEAUX ÉCOLIER

Lames en fibre de verre. Bouts ronds. Adaptés aux enfants de 2 à 5 ans. Coupent le papier et le carton mais ne coupent pas les cheveux ni les vêtements. 3 modèles assortis. Longueur : 120 mm.



135 mm



CODE
973103 1 30

CISEAUX TOUCHER SOFT

Ciseaux avec anneaux très confortables et lames en acier inoxydable. Adaptés pour une utilisation à la maison et au bureau. Longueur : 135 mm.



135 mm



CODE
973102 1 30

CISEAUX ÉCONOMIQUES ASYMÉTRIQUES

Bouts ronds. Anti-coupe et lames en acier inoxydable. Manche ergonomique, agréable au toucher. Adaptés pour une utilisation à la maison et au bureau. Protection intérieure en caoutchouc. Coloris aléatoire : vert, rouge ou bleu. Longueur : 135 mm.



CODE	DIMENSIONS		
74843	140 mm	1	24
74844	160 mm	1	24

CISEAUX DÉCOR

Lames en acier inoxydable décorées. Manche en plastique agréable au toucher. Bouts ronds. Anti-coupe. Adaptés pour une utilisation scolaire, au bureau et à la maison. Coupent le papier, le carton, les photographies, les toiles, etc. Coloris aléatoire.



130 mm



CODE	DÉSIGNATION		
18656	Droitiers	-	1
48642	Gauchers	-	1

CISEAUX SENSOFT

Anneaux souples ergonomiques 3D pour une meilleure prise en main et un confort optimal. Durabilité de la lame. Longueur : 130 mm.



150 mm



CODE
74842 1 24

CISEAUX PERSONNALISÉS

Ciseaux avec ouverture automatique et ressort pour faciliter l'action de coupe. Onglet de personnalisation. Lames en acier inoxydable. Manche en plastique agréable au toucher. Bouts ronds. Anti-coupe. Pour une utilisation à la maison, à l'école et au bureau. Coupent papier, carton, photographies, toiles, etc. Coloris assortis aléatoires. Longueur : 150 mm.



UNITÉ MINIMUM DE VENTE.



CARTON VERT = CONDITIONNÉ PAR (VENTE UNITAIRE SOUS CONDITION).



POUR GAUCHERS

135 mm



CODE
68196 1 24

CISEAUX SCOLAIRES POUR GAUCHERS

Ciseaux pour gauchers avec bouts ronds. Anti-coupe et lame en acier inoxydable. Manche en plastique agréable au toucher. Pour une utilisation à la maison, au bureau et à l'école. Coupent papier, carton, photos, tissu, etc. Coloris aléatoire : bleu, jaune, vert ou rouge. Longueur : 135 mm.

CISEAUX DE BUREAU



CODE	DÉSIGNATION	DIMENSIONS		
40404	Symétriques	170 mm	-	1
40405	Asymétriques	210 mm	-	1

CISEAUX EXPERT TITANIUM

Ciseaux de bureau haut de gamme. Lames ultra résistantes recouvertes en titane. Anneaux ergonomiques technologie 3D, fabriqués à base de plastique à 79% recyclé. Garantie à vie. Coloris noir.



250 mm

CODE
157482 - 1

CISEAUX CLASSIC PROFESSIONNELS

Ciseaux pour droitiers au design unique breveté. Ergonomie et confort assurés. Lames en acier inoxydable facettées et affûtées à 60° de la plus haute qualité pour une efficacité de coupe. Vis pour ajuster les lames en fonction de l'épaisseur des matériaux : améliore la performance de coupe. Coupe tous matériaux épais ou multicouches : tissu, carton, matériaux plastifiés, métal léger ou encore cellophane. Longueur : 250 mm.



170 mm

CODE
82601 - 1

CISEAUX AMBIDEXTRES CLASSIC MULTI-USAGES

Lames en acier inoxydable pour une efficacité de coupe durable. Anneaux moulés pour une ergonomie et un confort élevé. Lames facettées et affûtées à 60° pour un tranchant de longue durée et une précision de coupe parfaite. Vis pour ajuster les lames en fonction de l'épaisseur des matériaux. Longueur : 170 mm.



210 mm

CODE	DÉSIGNATION		
82600	Droitiers	-	1
76870	Gauchers	-	1

CISEAUX CLASSIC UNIVERSELS

Lames en acier inoxydable pour une efficacité de coupe durable. Anneaux moulés pour une ergonomie et un confort élevé. Lames facettées et affûtées à 60° pour un tranchant de longue durée et une précision de coupe parfaite. Vis pour ajuster les lames en fonction de l'épaisseur des matériaux. Coupe tous matériaux épais ou multicouches : tissu, carton, matériaux plastifiés, métal léger, ou encore cellophane. Coloris aléatoire : rouge ou orange. Longueur : 210 mm.



CODE	DÉSIGNATION	DIMENSIONS		
28832	Droitiers & Gauchers	170 mm	-	1
28835	Droitiers	210 mm	-	1
58137	Gauchers	210 mm	-	1
920337	Droitiers	250 mm	-	1

CISEAUX ÉCONOMIQUES

Lames en inox, branches gainées ABS, bouts pointus. Présentation en blister. Coloris noir.



CISEAUX DE BUREAU

Scotch



CODE	DIMENSIONS		
62032	180 mm	-	1
62033	200 mm	-	1

CISEAUX DE BUREAU PRÉCISION

Lames en acier inoxydable, grande durabilité. Utilisation agréable, matière antidérapante des anneaux. Force de coupe ajustable grâce à sa vis de réglage. Coupent tissu, carton, etc. Bicolore : rouge et gris.

FISKARS



180 mm

CODE		
82605	-	1

CISEAUX DE BUREAU TITANIUM

Ciseaux antiadhésifs. Lames à double affûtage. Anneaux ergonomiques Softgrip®. Vis d'ajustage. Longueur : 180 mm.

Q-CONNECT®

215 mm



CODE		
934203	-	1

CISEAUX DE BUREAU SOFT

Lames en acier inoxydable et anneaux en caoutchouc large pour une utilisation plus facile. Pour droitiers. Coloris noir/bleu. Longueur : 215 mm. Vendus sous blister de sécurité.

lider papél

215 mm



CODE		
169013	-	1

CISEAUX DE BUREAU

Anneaux en matière naturelle (fibre de blé) afin de réduire la teneur en plastique. Pour droitiers. Lames en acier inoxydable. Longueur : 215 mm. Sous blister.

lider papél

165 mm



CODE		
169014	-	1

CISEAUX DE BUREAU

Facilité de coupe. Durabilité des lames incurvées en titane. Pour droitiers et gauchers. Longueur : 165 mm. Protection des lames incluse.

Q-CONNECT®

210 mm



CODE		
33031	-	1

CISEAUX ÉCONOMIQUES

Ciseaux avec grip. Bouts pointus. Lames en acier inoxydable. Anneaux en caoutchouc. Pour droitiers. Utilisation agréable. Grande précision. Coloris gris/vert. Longueur : 210 mm.

Q-CONNECT®

170 mm



CODE		
943305	-	1

CISEAUX DE BUREAU

En acier inoxydable. Bouts pointus. Anneaux en caoutchouc pour plus de confort lors de l'utilisation. Pour droitiers et gauchers. Coloris gris/vert. Longueur : 170 mm. Sous blister.



UNITÉ MINIMUM DE VENTE.



CARTON VERT = CONDITIONNÉ PAR (VENTE UNITAIRE SOUS CONDITION).

CISEAUX DE BUREAU



210 mm



CODE

76706 - 1

CISEAUX ADVANCED GEL

Lames galbées et rivet en acier inoxydable. Anneaux ergonomiques asymétriques bi-matière, matériel soft gel innovant. Confort et précision pour chaque type de préhension ou taille de main. Longueur : 210 mm.



210 mm



CODE DÉSIGNATION

169225 Droitier - 1

169226 Gaucher - 1

CISEAUX ADVANCED WOOD

Ciseaux asymétriques avec lames en acier inoxydable. Anneaux ergonomie 3D. Ils sont constitués à 50% de poudre de bois. Ils offrent confort et précision pour chaque type de préhension ou taille de main. Garantie 10 ans. Longueur : 210 mm. Produit certifié FSC.



210 mm



CODE

71605 - 1

CISEAUX ULTIMATE

Bouts pointus. Lames en acier inoxydable à haute teneur en carbone. Grande durabilité. Lames embossées. Anneaux Double-Soft ambidextres : innovation brevetée. Coloris jaune/noir. Sous blister TryMe. Longueur : 210 mm.

TRAÇAGE - GAMME PROFESSIONNELLE



CODE DÉSIGNATION

30717 Règle plate de 300 mm 1 10

30720 Équerre de 310 mm non graduée 45° - 1

30721 Équerre de 310 mm non graduée 60° - 1

RÈGLE ET ÉQUERRES PLEXIGLAS MARS® 562/567

Qualité professionnelle en Plexiglas transparent. Bords anti-taches. Étui plastique souple individuel pegboardable.

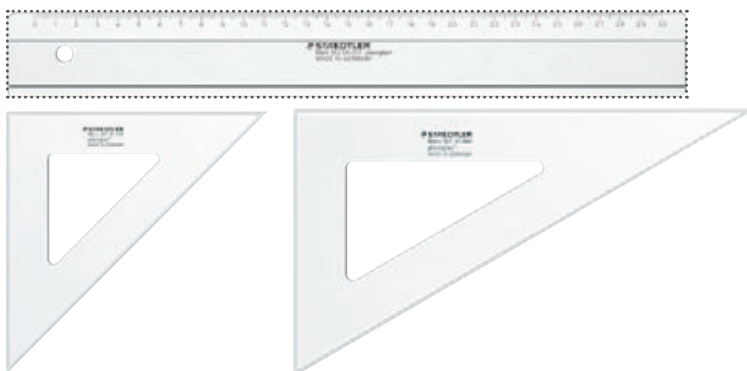

TRAÇAGE - RÈGLES EN PLASTIQUE



CODE DIMENSIONS

911347 20 cm - 1

911348 30 cm - 1

911349 40 cm - 1

911350 50 cm - 1

RÈGLE EN PLASTIQUE INCASSABLE

Fabriquée en plastique rigide incassable. Bord biseauté. Transparente. Graduation verticale.

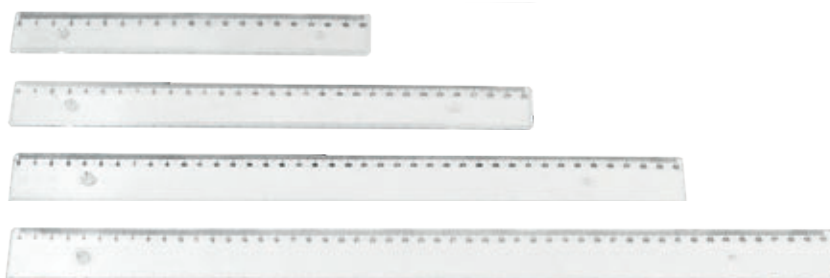

TRAÇAGE - RÈGLES EN PLASTIQUE

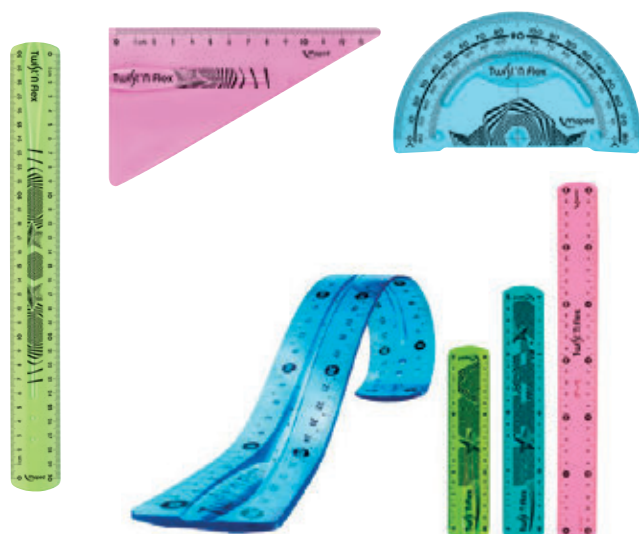

CODE	DÉSIGNATION		
26274	Règle plate 15 cm	1	20
26275	Règle plate 20 cm	1	20
10545	Règle plate 30 cm	1	20
40919	Équerre 60° 15 cm gradué	1	20
40920	Rapporteur 180° 10 cm gradué	1	20

TRAÇAGE TWIST'N'FLEX FLEXIBLE

Matériel en plastique flexible souple. Incassable et ludique. 3 coloris assortis aléatoires : bleu, vert et rose. Sous blister.

CODE	DÉSIGNATION		
26276	Kit 3 pièces (1 règle 15 cm, 1 équerre 60° 15 cm, 1 rapporteur 180° 10 cm)	-	1
	Kit 4 pièces (1 règle 30 cm, 1 équerre 60° 21 cm, 1 équerre 45° 21 cm, 1 rapporteur 180° 12 cm)	-	1

KIT TWIST'N'FLEX FLEXIBLE

Matériel en plastique flexible souple. Incassable et ludique. 3 coloris assortis aléatoires : bleu, vert et rose. Sous blister.

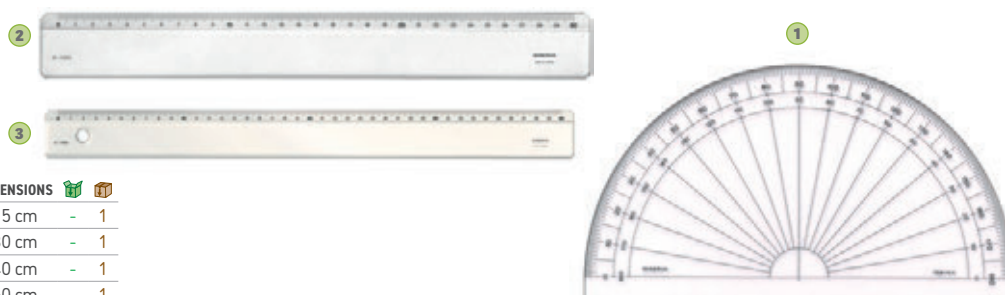

CODE	DÉSIGNATION	DIMENSIONS		
① 42323	Rapporteur 1/2 cercle	15 cm	-	1
② 408260	Règle	30 cm	-	1
③ 408261	Règle	40 cm	-	1
408262	Règle	50 cm	-	1

TRAÇAGE PLASTIQUE

Bords anti-taches. Traçage technique. Matière de qualité optique. Coloris transparent.

TRAÇAGE - GAMME SCOLAIRE



CODE	DÉSIGNATION		
47406	Triple décimètre	-	1
183026	Triple décimètre	-	1

TRAÇAGE ÉCONOMIQUE

Matériel incassable. Bords antitaches biseautés. Coloris bleu. Sous blister.



CODE	DIMENSIONS		
920425	20 cm	1	20
920426	30 cm	1	20
920427	40 cm	1	20
920428	50 cm	1	20
920429	60 cm	1	20

RÈGLE BISEAUTÉE

Graduation verticale et horizontale. Bords biseautés. Coloris transparent.



UNITÉ MINIMUM DE VENTE.



CARTON VERT = CONDITIONNÉ PAR (VENTE UNITAIRE SOUS CONDITION).





INCASSABLE

Cette gamme de traçage est composée d'accessoires réalisés en PET, grâce à cette matière les produits de la gamme résistent aux flexions, torsions et chocs sans se casser. Les graduations imprimées avec une encre UV permettent d'avoir un marquage de haute qualité qui résiste au temps et à l'usage. Des instruments de traçage qui accompagneront les enfants tout au long de leur scolarité !



RÈGLE PLATE 15 CM
DOUBLE GRADUATION

RÉF. 169474



MINI KIT 4 PIÈCES
1 règle 15 cm,
1 équerre 60° 12 cm,
1 équerre 45° 12 cm,
1 rapporteur 180° 10 cm

RÉF. 169476



KIT 3 PIÈCES
1 règle 30 cm,
1 équerre 2 en 1 (60° et 45°) 21 cm,
1 rapporteur 180° 12 cm

RÉF. 169477



DOUBLE DÉCIMÈTRE

RÉF. 34505



RÈGLE PLATE 20 CM

RÉF. 34501



TRIPLE DÉCIMÈTRE

RÉF. 34506



KIT 4 PIÈCES
1 règle 30 cm,
1 équerre 60° 21 cm,
1 équerre 45° 21 cm,
1 rapporteur 180° 12 cm

RÉF. 38306



RÈGLE PLATE 30 CM

RÉF. 34502



RÈGLE PLATE 40 CM

RÉF. 34503



ÉQUERRE 45° - 21 CM

RÉF. 34507



ÉQUERRE 60° - 21 CM

RÉF. 34508



ÉQUERRE 60°/45° - 21 CM

RÉF. 169475



RAPPORTEUR 180° - 12 CM

RÉF. 34504

Gamme Incassable, coloris assortis, en pochette carton recyclable.



Tomorrow is
in your hands.*

*Demain est entre vos mains

TRAÇAGE - GAMME SCOLAIRE

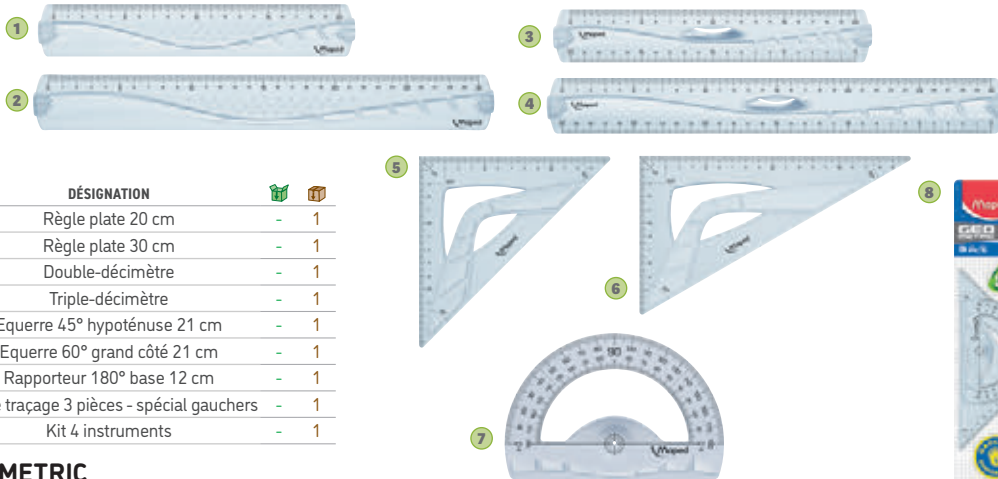

CODE	DÉSIGNATION		
1 169227	Règle plate 20 cm	-	1
2 169228	Règle plate 30 cm	-	1
3 169229	Double-décimètre	-	1
4 169230	Triple-décimètre	-	1
5 169231	Equerre 45° hypoténuse 21 cm	-	1
6 169232	Equerre 60° grand côté 21 cm	-	1
7 169233	Rapporteur 180° base 12 cm	-	1
8 63546	Kit de traçage 3 pièces - spécial gauchers	-	1
9 601246	Kit 4 instruments	-	1

GAMME GEOMETRIC

Gamme en plastique recyclé.



CODE	DIMENSIONS		
920430	20 cm	1	20
920431	25 cm	1	20
920432	30 cm	1	20

ÉQUERRE BISEAUTÉE 45°

Biseautée et graduée. Échelle en millimètres. Coloris transparent.



CODE	DIMENSIONS		
920433	20 cm	1	20
920434	25 cm	1	20
920435	30 cm	1	20

ÉQUERRE BISEAUTÉE 60°

Biseautée et graduée. Graduation en millimètres. Coloris transparent.



CODE		
920436	1	20

RAPPORTEUR ÉCONOMIQUE 180°

Rapporteur d'angles en plastique transparent. Contient deux échelles opposées de 0° à 180°. Base de 14 cm.



CODE	DÉSIGNATION	DIMENSIONS		
1 168870	Double-décimètre	20 cm	-	1
2 168871	Triple-décimètre	30 cm	-	1



TRAÇAGE TECHNIQUE

2 biseaux. Matière de qualité optique. Coloris transparent.

SETS DE TRAÇAGE



CODE		
04349	-	1

SET DE TRAÇAGE 4 PIÈCES ÉCONOMIQUE

Set composé de : 1 règle de 30 cm, 1 équerre de 25 cm de 45° et 1 autre de 60°, 1 rapporteur demi-cercle 15 cm (180°). Matériel biseauté et échelle en millimètres. Coloris transparent. Set de 4 pièces.

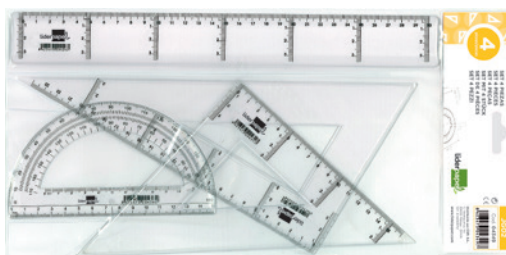

UNITÉ MINIMUM DE VENTE.



CARTON VERT = CONDITIONNÉ PAR (VENTE UNITAIRE SOUS CONDITION).



CODE **921828** - 1

SET DE TRAÇAGE 5 PIÈCES ÉCONOMIQUE

Set contenant : 1 règle de 30 cm, 1 équerre de 25 cm de 45° et 1 autre de 60°, 1 rapporteur de 15 cm (180°) et 1 pistolet. Matériel transparent et biseauté. Échelle en millimètres. Fermeture de l'étui par bouton. Coloris aléatoire : vert, rouge ou bleu.

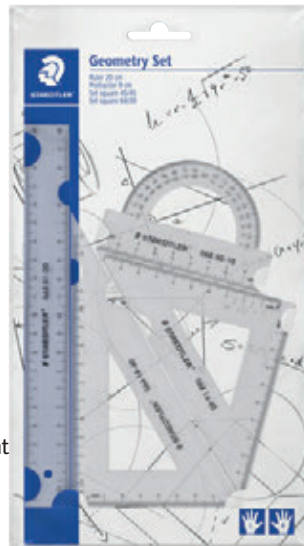

CODE **71118** - 1

SET DE TRAÇAGE 4 PIÈCES MARS® 569

Set de géométrie en plastique transparent (1 règle 20 cm, 1 équerre 14 cm 60°, 30°, 1 équerre 10 cm 45°, 45°, 1 rapporteur). Pour gauchers et droitiers. Graduations en millimètres. Etui plastique souple individuel pegboardable.



CODE **602687** - 1

SET DE 4 INSTRUMENTS DE TRAÇAGE ECOUSE

Fabriqué en plastique 100% recyclé à partir de 6 bouteilles d'eau pour 4 instruments : règle 30 cm, équerre 60°, équerre 45° et rapporteur. Coloris bleu translucide.

TRAÇAGE - GAMME ALUMINIUM



CODE **910736** COLORIS Métal - 1
948660 4 coloris aléatoires : bleu, orange, gris ou rose 1 48

RÈGLE EN ALUMINIUM

En aluminium. Résistante et colorée. Surface brillante. Graduation millimètres en biseau. Dimensions: 15 cm

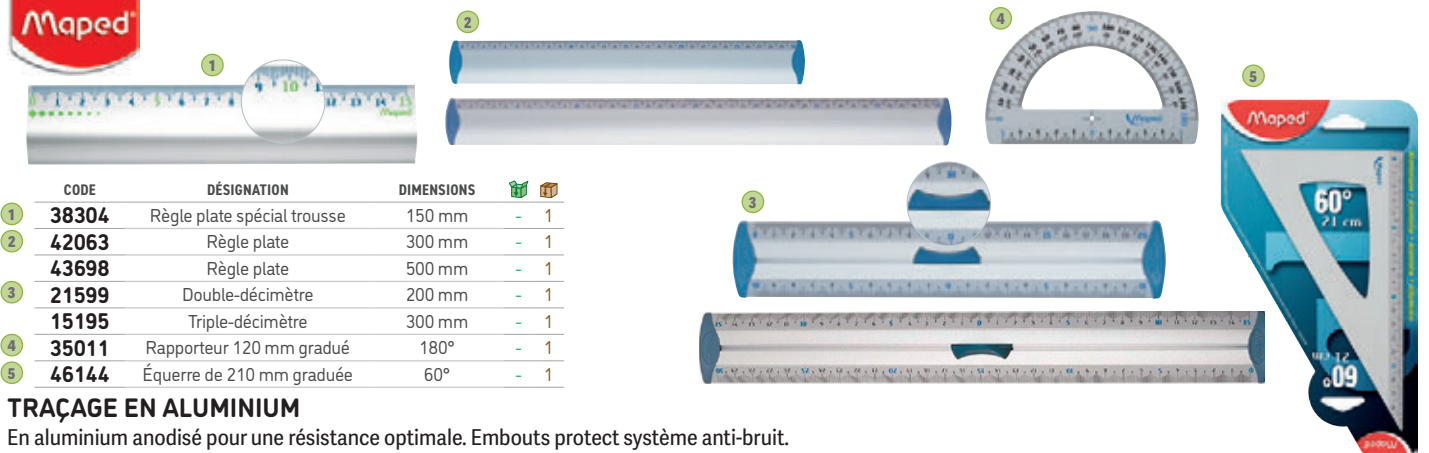

	CODE	DÉSIGNATION	DIMENSIONS		
1	38304	Règle plate spécial troussé	150 mm	-	1
2	42063	Règle plate	300 mm	-	1
	43698	Règle plate	500 mm	-	1
3	21599	Double-décimètre	200 mm	-	1
	15195	Triple-décimètre	300 mm	-	1
4	35011	Rapporteur 120 mm gradué	180°	-	1
5	46144	Équerre de 210 mm graduée	60°	-	1

TRAÇAGE EN ALUMINIUM

En aluminium anodisé pour une résistance optimale. Embouts protect système anti-bruit.



Q-CONNECT®



CODE
155140 - 1

DÉVIDOIR AUTOMATIQUE

Dévidoir de ruban adhésif automatique avec poignée ergonomique. Idéal pour une bonne prise en main et un usage intensif. Coupe le ruban selon la longueur voulue. 2 rouleaux inclus de 12 mm x 20 m et de 19 mm x 20 m. Coloris vert. Dimensions: 38 x 168 x 94 mm.

Scotch



CODE
38063 - 1

DÉVIDOIR GALET

Dévidoir galet livré avec un rouleau de ruban adhésif Magic de 19 mm x 7,5 m. Dévidoir avec base antidérapante. Coloris blanc. Dimensions : 110 x 86 x 77 mm.

lider papel



CODE
602667 - 1



Scotch



CODE
62039 - 1

DÉVIDOIR C10

Dévidoir lourd pour ruban adhésif de 25 et de 76 mm. Livré sans ruban. Coloris noir. Dimensions : 209 x 96 x 84 mm.

Q-CONNECT®



CODE	COLORIS	DÉSIGNATION	DIMENSIONS		
169015	● Bleu	Pour ruban de 33 m	135 x 58 x 60 mm	-	1
169016	● Noir	Pour ruban de 33 m	135 x 58 x 60 mm	-	1
169017	● Rouge	Pour ruban de 33 m	135 x 58 x 60 mm	-	1
169018	● Bleu	Pour ruban de 66 m	220 x 100 x 70 mm	-	1
169019	● Rouge	Pour ruban de 66 m	220 x 100 x 70 mm	-	1

Q-CONNECT®



CODE
17766 - 1

DÉVIDOIR MIXTE ÉCONOMIQUE

Dévidoir rectangulaire pour ruban adhésif de 19 mm x 33 m et de 19 mm x 66 m. Livré sans ruban. Coloris noir. Dimensions : 212 x 100 x 84 mm.

Scotch



CODE
62038 - 1

DÉVIDOIR RECYCLÉ C38

Dévidoir Scotch® C38 fiable, pour une utilisation à une main avec une grande variété de rubans adhésifs. Coloris noir. Dimensions : 69 x 165 x 69 mm. Livré sans ruban.

DÉVIDOIR DE COMPTOIR

Dévidoir de comptoir de ruban adhésif. Idéal pour un usage intensif.

Q-CONNECT®



CODE
39491 - 1

DÉVIDOIR DE COMPTOIR

Dévidoir rectangulaire pour ruban adhésif de 19 mm x 33 m. Livré sans ruban. Coloris noir. Dimensions : 144 x 70 mm.



UNITÉ MINIMUM DE VENTE.



CARTON VERT = CONDITIONNÉ PAR (VENTE UNITAIRE SOUS CONDITION).



DÉVIDOIRS ESCARGOTS



CODE
41895 - 1

DÉVIDOIR DR 33

Fabriqué en ABS avec lame acier. Pour ruban adhésif de 19 mm x 33 m. Coloris assortis aléatoires : rouge, blanc, vert et bleu.



CODE
76855 1 6



DÉVIDOIR EASY CUT

Corps plastique 100% recyclé avec une lame en métal pour une découpe facile de votre rouleau adhésif. Pour ruban d'une dimension maximum de 19 mm x 33 m. Livré sans adhésif. Coloris vert. Dimensions : 95 x 70 x 30 mm. Produit certifié Ecolabel.

RUBANS INVISIBLES + DÉVIDOIRS - PACKS AVANTAGE



CODE
40455 - 1

LOT DE 16 ROULEAUX MAGIC + DÉVIDOIR OFFICE C60

Rouleaux de 19 mm x 33 m + 1 dévidoir C60 argenté Scotch offert. En boîte individuelle. Lot de 16 rouleaux.



	CODE	COLORIS	LOT DE		
1	83390	● Vert menthe	1 rouleau	-	1
2	169267	○ Blanc	1 rouleau	-	1

ROULEAUX MAGIC™ + DÉVIDOIR C18 L

Dévidoir fonctionnel pour se servir facilement en ruban adhésif. Facile à recharger, design moderne. Livré avec 1 ou 6 rouleaux de ruban Scotch® Magic™ de 19 mm x 33 m. Dimensions dévidoir : 64 x 163 x 78 mm.

ADHÉSIFS INVISIBLES

Les meilleurs *projets* commencent avec



Réparer

Scotch® Magic™ Tape

- Invisible sur le papier
- Finition mate
- Ne jaunit pas en vieillissant
- Possibilité d'écrire dessus



Sceller

Scotch® Crystal Tape

- Finition brillante
- Adhésif transparent
- Se découpe à la main
- Très résistant



Sécuriser

Scotch® Super Hold Tape

- Super adhérence forte et rapide
- Résistant et durable
- 50% plus adhésif*

*Que les autres rubans de la marque scotch®

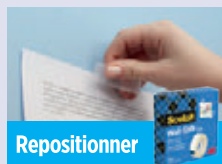

Repositionner

Scotch® Wall Safe

- Repositionnable sur tous supports
- Invisible après application
- Ne jaunit pas en vieillissant



Créer

Scotch® Double Sided Tape

- Adhésif double face
- Idéal pour les photos, les maquettes...
- Rapide et facile d'utilisation

Q-CONNECT®



CODE
44077 - 1

DÉVIDOIR RUBAN ADHÉSIF

Invisible à la photocopie. Facile à dérouler, couper et manipuler. Dévidoir en plastique avec ruban adhésif de 19 mm x 33 m. Coloris aléatoires.



Q-CONNECT®



CODE
153358 1 24

DÉVIDOIR RUBAN ADHÉSIF INVISIBLE

Ruban adhésif invisible 45 microns avec dévidoir en plastique. Invisible après application, même à la photocopie. Inscriptible. Facile à dérouler, à couper et à manipuler. Il ne se décolle pas et ne transfère pas l'adhésif. Ruban de 19 mm x 7,5 m.



ADHÉSIFS INVISIBLES

Q-CONNECT®



CODE	DESSCRIPTIF		
39375	Tour de 8 rubans, sous film	-	1
17883	Boîte individuelle	-	1

RUBAN ADHÉSIF INVISIBLE ÉCONOMIQUE

Totalement invisible après l'application, même à la photocopie. Haute adhérence. Ruban de 19 mm x 33 m.

Esselte®



CODE		
76781	1	12

RUBAN ADHÉSIF INVISIBLE

Invisible, même à la photocopie. Ne jaunit pas. Ruban de 19 mm x 33 m.

Scotch®

CODE	DIMENSIONS	DESSCRIPTIF		
1 34963	19 mm x 7,5 m	Dévidoir sur carte	1	12
2 62040	19 mm x 25 m	Dévidoir sur carte	-	1
3 41246	19 mm x 33 m	Boîte individuelle	-	1
4 32993	19 mm x 33 m	Tour de 8 rouleaux	-	1
5 25247	19 mm x 33 m	Tour de 14 rouleaux	-	1
41247	19 mm x 66 m	Boîte individuelle	1	12

RUBAN ADHÉSIF INVISIBLE MAGIC 810

Ruban adhésif complètement invisible, même à la photocopie. Inscriptible. Idéal pour les finitions soignées.

Scotch®



CODE	DÉSIGNATION		
1 169268	Boîte individuelle + dévidoir	-	1
2 32992	Tour de 9 rouleaux	-	1

RUBAN ADHÉSIF INVISIBLE MAGIC GREEN

Ruban adhésif invisible écologique. Film à base d'acétate de cellulose (issu de la pâte à bois). Adhésif à base d'eau. Bague en carton 100 % recyclé, packaging en carton 100 % recyclé, fabriqué dans une usine certifiée ISO 14001. Ruban de 19 mm x 33 m.

tesa®

CODE		
37496	1	10

RUBAN ADHÉSIF INVISIBLE

En polypropylène. Invisible sur le papier blanc et les surfaces mates. Invisible à la photocopie. Résiste dans le temps. Ruban de 19 mm x 33 m. Boîte individuelle.



UNITÉ MINIMUM DE VENTE.



CARTON VERT = CONDITIONNÉ PAR (VENTE UNITAIRE SOUS CONDITION).





	CODE	DÉSIGNATION	DIMENSIONS		
1	79373	Blistre 1 ruban + dévidoir	19 mm x 25 m	-	1
2	164551	Tour de 8 rubans	19 mm x 30 m	-	1

RUBAN ADHÉSIF INVISIBLE ROLLAFIX

Ruban adhésif invisible de qualité supérieure. Se découpe à la main. Idéal pour écrire dessus. Ne se voit pas à la photocopieuse. Ruban sans solvant.

ADHÉSIFS TRANSPARENTS



CODE		
602673	-	1

MINI DÉVIDOIR DE RUBAN ADHÉSIF ECOUSE

Fabriqué en plastique 100% recyclé. Sur carton pegbordable. Ruban de 19 mm x 33 m.

EUROCEL



CODE	DIMENSIONS		
917072	19 mm x 33 m	1	8
917073	19 mm x 66 m	1	8

RUBAN ADHÉSIF TRANSPARENT

Ruban adhésif résistant, presque transparent. Se coupe facilement. Idéal pour le papier et le carton. Vendu individuellement en sachet.



CODE		
169270	-	1

RUBAN ADHÉSIF SUPER-HOLD

Conçu avec 50 % de pouvoir adhésif supplémentaire. Le support plus épais offre une durabilité exceptionnelle. Ruban adhésif pratiquement transparent avec une finition brillante. Ruban de 19 mm x 25,4 m.

Q-CONNECT®



CODE	DIMENSIONS		
952673	12 mm x 33 m	1	24
952675	12 mm x 66 m	1	24
952674	19 mm x 33 m	1	24
952676	19 mm x 66 m	1	24



RUBAN ADHÉSIF TRANSPARENT

Ruban résistant, facile à couper et transparent. Adhère à toutes les surfaces. Fixation immédiate de matériaux légers. Vendu en sachet cellophane individuel.

Q-CONNECT®



CODE	DIMENSIONS		
925929	12 mm x 33 m	1	12
931738	15 mm x 33 m	1	10
925930	12 mm x 66 m	1	12
15989	19 mm x 33 m	1	8
15990	19 mm x 66 m	1	8



RUBAN ADHÉSIF TRANSPARENT ÉCONOMIQUE

Résistant, facile à couper, transparent. Adhère à toutes les surfaces. Fixation immédiate de matériaux légers.



ADHÉSIFS TRANSPARENTS

Scotch



	CODE	DIMENSIONS	DÉSIGNATION		
1	34964	19 mm x 7,5 m	Dévidoir sur carte	1	12
2	62041	19 mm x 25 mm	Dévidoir sur carte	-	1
3	41117	19 mm x 33 mm	Boîte individuelle	-	1
4	49230	19 mm x 33 mm	Tour de 8 rubans	-	1
5	169269	19 mm x 33 mm	Multi-pack de 14 rouleaux	-	1

RUBAN ADHÉSIF CRYSTAL

Ruban adhésif super transparent. Se découpe à la main. Ne jaunit pas. Finition soignée pour une présentation impeccable.

UHU



	CODE	DÉSIGNATION	DIMENSIONS		
1	79372	Blister 1 ruban + dévidoir	19 mm x 25 m	-	1
2	164552	Tour de 8 rubans	19 mm x 30 m	-	1
3	49225	La recharge (12 rouleaux)	19 mm x 33 m	-	1

RUBAN ADHÉSIF TRANSPARENT

Ruban adhésif transparent de haute qualité. Ne jaunit pas et se découpe facilement à la main. Fixation forte. Pour la maison, l'école et le bureau. Sans solvant.

Scotch



CODE		
36205	-	1

RUBAN ADHÉSIF MICRO-DENTELÉ

Se découpe à la main sans ciseaux. Grande transparence. Forte adhésion. Longue durée, ne jaunit pas. Ruban de 19 mm x 25 m.

Scotch



CODE		
66337	-	1

RUBAN ADHÉSIF SCOTCH WALL-SAFE SUR DÉVIDOIR

Le ruban adhésif maintient fermement vos photos, et ne laisse aucun dommage à la surface. Ruban de 19 mm x 16,5 m.

Scotch



CODE	DIMENSIONS		
48903	15 mm x 66 m	1	10
41116	19 mm x 33 m	1	8
41115	19 mm x 66 m	1	8

RUBAN ADHÉSIF TRANSPARENT

Ruban adhésif polyvalent : scellez, étiquetez, réparez... Ne jaunit pas, très fort pouvoir adhésif. Résistant à l'humidité. Se coupe facilement. En cellulose transparente. En sachet individuel.

ADHÉSIFS DOUBLE FACE

Q-CONNECT®



CODE	DIMENSIONS		
162532	19 mm x 33 m	-	8
937881	25 mm x 33 m	1	6

RUBAN ADHÉSIF DOUBLE FACE

Ruban adhésif double face, pour fixations multiples sur différentes surfaces.

tesa



CODE	DIMENSIONS		
37499	19 mm x 33 m	-	1
37500	19 mm x 66 m	-	1

RUBAN ADHÉSIF

En polypropylène. Bonne adhérence. Déroulement silencieux. Tour de 8 pièces.



UNITÉ MINIMUM DE VENTE.



CARTON VERT = CONDITIONNÉ PAR (VENTE UNITAIRE SOUS CONDITION).



ADHÉSIFS DOUBLE FACE

Scotch



	CODE	DÉSIGNATION	DIMENSIONS		
1	41250	Double face 136	12 mm x 6,3 m	1	12
2	39242	Double face 665	12 mm x 33 m	-	1

RUBAN ADHÉSIF DOUBLE FACE

Indispensable pour les montages papier, photos, etc.

Q-CONNECT®



CODE		
152581	-	1

RUBAN ADHÉSIF DOUBLE FACE AVEC DÉVIDOIR

Ruban adhésif double face transparent avec dévidoir. Idéal pour les travaux manuels et le bricolage. Fort pouvoir adhésif sur papier, papier cartonné, photo, moquette, etc. Ruban de 12 mm x 10 m.

PASTILLES ADHÉSIVES DOUBLE FACE

UHU



CODE		
47310	-	1

PASTILLES ADHÉSIVES DOUBLE FACE

Pastilles adhésives double face ultrafines et invisibles. Fixent momentanément ou définitivement documents et objets sur la plupart des surfaces. N'abîment pas les photos (sans solvant ni acide). Faciles à utiliser. Étui de 56 unités.



APLI



CODE		
76733	-	1

PASTILLES ADHÉSIVES TRANSPARENTES

Pastilles adhésives en silicone 100% transparentes. Faciles à décoller. Ne laissent aucun résidu. Non toxiques, sans solvant. Pochette de 64 unités.



Scotch



CODE		
407772	-	1

PASTILLES POINTS DE COLLE DOUBLE FACE INVISIBLES

Les pastilles Points de Colle double face invisibles permettent un collage permanent. Ce produit est non toxique, sans odeur et sans lignine (utilisable par les enfants). Paquet de 4 feuilles de 16 points de colle. Sachet de 64 pastilles.



tesa



CODE		
15418	1	20

PASTILLES ADHÉSIVES TACK TRANSPARENTES

Idéales pour la fixation souple et à court terme d'objets petits et légers. Les pastilles adhésives sont extrêmement plates et transparentes. Pour un résultat simple et propre. Pas de taches grasses. Réutilisables et repositionnables. Se retirent sans laisser de trace. Alternative intelligente aux magnets et aux punaises. Étui de 72 pastilles.



Pritt



CODE		
42416	-	1

PASTILLES ADHÉSIVES MULTI-FIX

Pastilles pré-découpées de fixation repositionnables. Se retirent sans laisser de trace. Adhérence immédiate, tenue longue durée. Idéales pour fixer posters, photos, papiers, cartons légers. Sans solvant. Coloris blanc. Étui de 65 unités.



tesa



CODE		
15417	1	16

PASTILLES ADHÉSIVES TACK

Idéales pour la fixation souple et à court terme d'objets moyennement lourds (photo, dessins, calendriers, etc). Réutilisables. Convient aussi aux surfaces irrégulières. Se retirent sans laisser de trace. Alternative intelligente aux magnets et aux punaises. Étui de 80 unités.



PASTILLES ADHÉSIVES DOUBLE FACE



80 pastilles

CODE	COLORIS		
19284	Jaune	-	1
30264	Blanc	-	1

PASTILLES ADHÉSIVES PATAFIX

Fixent momentanément ou définitivement documents et objets sur la plupart des surfaces. Étui de 80 pastilles.



96 pastilles

CODE		
53161	1	10

PASTILLES ADHÉSIVES

Pastilles adhésives prédécoupées repositionnables. Remplacent ruban adhésif, agrafes et punaises. Ne laissent pas de trace lorsqu'on les retire. Étui de 96 unités.



114 pastilles

CODE		
76725	-	1

PÂTE ADHÉSIVE TACK

Pâte adhésive blanche prédécoupée (matière caoutchouc synthétique). Produit réutilisable plusieurs fois. Évite de faire des trous. Étui de 114 pastilles.

PASTILLES ET ADHÉSIFS DE FIXATION



200 g

CODE		
38710	-	1

ATTACHE-CADRES

Pour suspendre cadres, tableaux et panneaux. Papier adhésif très résistant. Peut supporter jusqu'à 200 g. Crochet métal triangulaire. Sachet de 12 unités.

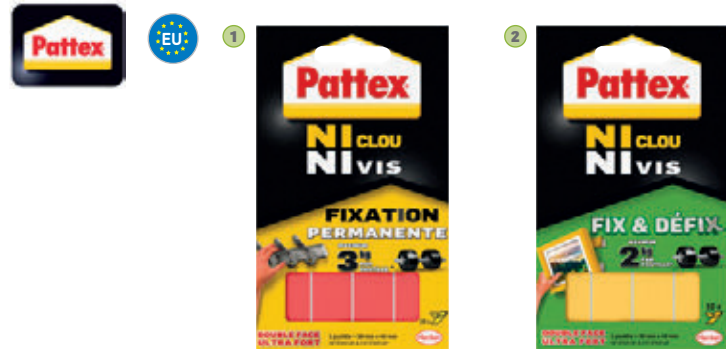

	CODE	DESIGNATION		
1	26397	Étui de 10 pastilles Fixation permanente - jusqu'à 3 kg	-	1
2	28552	Étui de 10 pastilles Fix & Défix - jusqu'à 2 kg	-	1

PASTILLES ADHÉSIVES NI CLOU NI VIS

Un moyen sûr de fixer au mur des objets lourds. S'enlèvent sans laisser de trace. Fixation permanente : pour des fixations ultra fortes définitives. Usage intérieur et extérieur.



3 kg

CODE		
32985	-	1

PASTILLES PATAFIX DÉCO

Pastilles prédécoupées dermatestées. En blister carton 100% recyclé. Étui de 32 pastilles.



	CODE	DÉSIGNATION	CAPACITÉ		
1	62065	8 languettes M	5,4 kg	-	1
2	169271	8 languettes L + 4 languettes M	7,2 kg	-	1
3	159281	8 languettes XL	9 kg	-	1

LANGUETTES ADHÉSIVES COMMAND™

Fixation sans abîmer les murs, tient fermement et se retire proprement sans laisser de trace. Facile à appliquer, sans outil, sans clou ni vis. Coloris blanc. Sous blister.



UNITÉ MINIMUM DE VENTE.



CARTON VERT = CONDITIONNÉ PAR (VENTE UNITAIRE SOUS CONDITION).



PASTILLES ET ADHÉSIFS DE FIXATION

3M



CODE 169272 - 1

GUIDE-CÂBLE TRANSPARENT

Clip transparent pour câble. S'enlève sans laisser de trace. Se fixe solidement et s'enlève sans abîmer les murs. Coloris transparent. Lot de 4 clips et 5 languettes.

Scotch



CODE 19286 - 1

RUBAN DE FIXATION EXTRA FORT

Épaisseur 1,1 mm. Très forte adhésion et excellente résistance à la chaleur et à l'humidité. Usage extérieur. Capacité 10 kg. Dimensions : 19 mm x 1,5 m.

Scotch



CODE 41254 DIMENSIONS 19 mm x 1,5 m

RUBAN DE FIXATION FIX MOUSSE DOUBLE FACE

Pour fixer des objets sur des supports tels que le plastique, la peinture, le bois, le verre, la céramique, etc. Usage intérieur, prêt à l'emploi. Épaisseur : 1,6 mm.

APLI



CODE 72243 - 1

RUBAN ADHÉSIF MAGNÉTIQUE

Adhésif de grande qualité pour une adhésion parfaite sur tous types de surfaces. Épaisseur : 0,9 mm. Puissance de l'aimant : 50 g/cm². Idéal pour les activités manuelles et les travaux d'identification. Ruban de 19 mm x 1 m.

TOILES ADHÉSIVES

Esselte Rubafix

CODE	COLORIS	DIMENSIONS	UN	PK
41338	○ Blanc	19 mm x 3 m	1	12
41343	● Noir	19 mm x 3 m	1	12
41344	● Rouge	19 mm x 3 m	1	12
41339	● Bleu	19 mm x 3 m	1	12
41346	○ Blanc	38 mm x 3 m	1	6
41351	● Noir	38 mm x 3 m	1	6
41354	○ Blanc	50 mm x 3 m	1	4
41359	● Noir	50 mm x 3 m	1	4

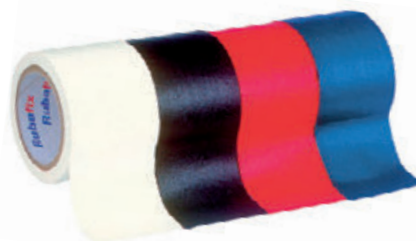

TOILE ADHÉSIVE MILLE

Toile en coton plastifiée, grand teint, imperméable, très résistante et déchirable à la main. Inscriptible.

tesa



CODE	DIMENSIONS	UN	PK
39324	50 mm x 5 m	1	6
41548	50 mm x 25 m	1	6

TOILE ADHÉSIVE DOUBLE FACE

Spéciale pour fixation des revêtements de sol. Se découpe à la main.

ADHÉSIFS DE MASQUAGE

tesa



CODE	DIMENSIONS	UN	PK
① 39326	19 mm x 25 m	-	1
② 39325	19 mm x 50 m	1	16

RUBAN ADHÉSIF DE MASQUAGE

Ruban pour bureau d'études, studios graphiques, etc. Inscriptible. Se découpe facilement à la main. Se retire sans laisser de trace. Spécial hautes températures (+ 80° C).



ADHÉSIFS DE SÉCURITÉ

Q-CONNECT®



CODE	COLORIS		
44083	Noir / jaune	1	6
157169	Rouge / blanc	-	6

RUBAN ADHÉSIF SÉCURISÉ

Ruban de signalisation très résistant. Fort pouvoir adhésif. Idéal pour baliser une zone. Ruban de 48 mm x 20 m.

Q-CONNECT®



CODE		
153556	-	1

RUBAN À CACHER

Ruban à cacheter pour assurer la protection et la confidentialité de vos documents ou de vos informations. Lorsque le ruban est retiré, les mots VOID / OPEN apparaissent en blanc sur fond bleu. Ruban de 35 mm x 33 m.

ADHÉSIFS SPÉCIAUX



CODE		
44997	1	6

RUBAN ADHÉSIF MULTI-USAGES

Adhésif de réparation en toile plastifiée extra forte. Usage intérieur et extérieur. Qualité supérieure. Imperméable et résistant. Coloris gris. Rouleau de 50 mm x 25 m.

ADHÉSIFS SPÉCIAUX



CODE		
76584	-	1

TOILE ADHÉSIVE POWER REPAIR

Ruban adhésif toilé. Adhère à la pierre, au béton, au bois et aux matières synthétiques. Usage intérieur et extérieur. Répare, renforce, jointe, connecte et protège. Imperméable. Coloris gris. Rouleau de 50 mm x 10 m.

Q-CONNECT®

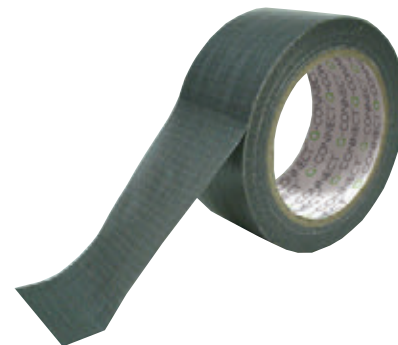

CODE		
937882	-	1

RUBAN ADHÉSIF AMÉRICAIN

Ruban adhésif 17/100^{ème}. Super résistant et imperméable. Répare, protège et colle. Multi-usage. Coloris gris métallisé. Rouleau de 48 mm x 25 m.

Q-CONNECT®



CODE		
12346	-	1

RUBAN ADHÉSIF ARMÉ

Ruban adhésif transparent en polypropylène. Spécialement conçu pour le conditionnement de produits lourds ou à risque. Renforcé avec des filaments de fibre de verre pour une meilleure résistance. Imperméable. Rouleau de 50 mm x 50 m.



	CODE	DÉSIGNATION		
1	157823	Bande de garantie	-	1
2	157824	Fragile	-	1

RUBAN ADHÉSIF IMPRIMÉ

En PVC blanc imprimé rouge, silencieux et résistant, 28 microns. Particulièrement adapté à la fermeture de vos caisses. Bonne stabilité dimensionnelle, bonne tenue à l'humidité et bonne résistance. Rouleau de 50 mm x 100 m.



UNITÉ MINIMUM DE VENTE.



CARTON VERT = CONDITIONNÉ PAR (VENTE UNITAIRE SOUS CONDITION).



Pourquoi utiliser un roller de colle ?

Le roller de colle permet de déposer un film de colle sur le papier avec précision. Utile pour un collage répétitif, le papier ne se gondole pas. 2 types de colle :

- La colle **permanente** : pour un collage résistant et durable.
Exemple : carton, photos sur papier, plastique et verre.
- La colle **repositionnable** : pour coller, décoller et recoller sans abîmer le support. Idéale pour les collages temporaires.
Exemple : maquettes, mémos, projets, etc.



CODE
11216 1 10

ROLLER DE COLLE

Colle permanente. Ruban de qualité avec revêtement de colle, pour un collage propre, rapide et précis. Boîtier en plastique recyclé 50%, plastique 100% recyclable. Avec capuchon. Sans solvant. Bande de collage : 10 mm x 8,4 m. Sous blister.



CODE
11217 1 10

ROLLER DE COLLE REPOSITIONNABLE

Colle non permanente. Adhésif instantané sans bavure et complètement repositionnable. Ruban de haute qualité, pour des applications précises sur papier, carton, affiche, matières synthétiques etc. Boîtier plastique 100% recyclable. Sans solvant. Bande de collage : 8,4 mm x 10 m.



CODE
11219 1 10

ROLLER DE COLLE VERSION MINI

Format mini. Collage immédiat. Dépense régulière, propre, sans bavure ni surépaisseur. Nouvelle qualité de bande encore plus performante. Embout rétractable pour une meilleure durabilité. Sans solvant. Bande de collage : 5 mm x 6 m.



	CODE	DÉSIGNATION		
1	11220	Roller de colle	1	5
2	11221	Recharge	1	10

ROLLER DE COLLE PERMANENTE RECHARGEABLE

Collage immédiat et permanent. Dépôt régulier, propre, sans bavure ni sur-épaisseur. Nouvelle qualité de bande encore plus performante. Sans solvant. Bande de collage : 8,4 mm x 16 m. Rechargeable avec le code 11221.

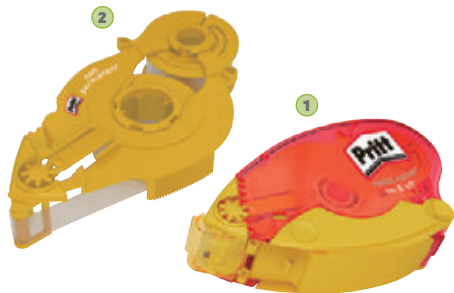

	CODE	DÉSIGNATION		
1	11222	Roller de colle	1	5
2	11223	Recharge	1	10

ROLLER DE COLLE REPOSITIONNABLE RECHARGEABLE

Collage immédiat et repositionnable. Permet de coller, décoller et recoller comme des notes repositionnables. Dépôt régulier, propre, sans bavure ni sur-épaisseur. Capuchon protecteur pour une parfaite protection de la bande. Sans solvant. Bande de collage : 8,4 mm x 16 m.



	CODE	DESIGNATION		
1	41397	Roller de colle permanente	1	5
2	41398	Roller de colle adhésion non permanente	1	5

ROLLER DE COLLE JETABLE

Design moderne et ergonomique. Boîtier transparent souple et robuste. Vis de réglage externe pratique. Ruban haute qualité. Écologique en plastique 100% recyclé, avec emballage 80% recyclé. Sans odeur. Bande de collage : 8,4 mm x 8,5 m. produit certifié Ecolabel.



COLLES EN DÉVIDOIR

Q-CONNECT®



CODE 1 12
65362



ROLLER DE COLLE ÉCO

Colle permanente facile à utiliser, pour un résultat rapide et propre. Colle papier, carton, photographies, etc. Ne laisse pas de résidu. Bande de collage : 6,5 mm x 8,5 m.

UHU



CODE	DÉSIGNATION	DIMENSIONS		
1 161033	L'unité	9,5 m x 6,5 mm	-	12
2 42219	Value-pack de 10+2 gratuits	8,5 m x 6,5 mm	1	12

ROLLER DE COLLE PERMANENTE

Corps ergonomique et niveau de consommation visible. Système micro dépôt permettant la dépose d'un film discontinu de micro points de colle pour une meilleure application. Vis de tension de la bande pour une utilisation optimale.

UHU



CODE 1
37480



ROLLER DE COLLE REPOSITIONNABLE

Corps ergonomique et niveau de consommation visible. Système micro dépôt permettant le dépôt d'un film discontinu de micro points de colle pour une meilleure application. Vis de tension de la bande pour une utilisation optimale. Dimensions : 6,5 mm x 8,5 m.

UHU



CODE	DÉSIGNATION		
1 161034	Le roller	-	12
2 161035	La recharge	-	6

ROLLER DE COLLE GLUE PERMANENTE RECHARGEABLE

Roller de colle permanente rechargeable. Corps 100% plastique recyclé. Ruban de 8,4 mm x 16,5 m.

COLLES EN BÂTON

UHU EU



CODE	CONTENANCE		
43650	8,2 g	1	24
43651	21 g	1	12
43652	40 g	1	12
167240	3 x 21 g + 1 x 8,2 g	-	1

COLLE EN BÂTON STIC

Pour le papier et le carton. Sans solvant, lavable à l'eau. Bouchon anti-séchage à vis.



UHU EU



CODE	CONTENANCE		
48806	8,2 g	1	24
48379	21 g	1	12
187826		-	1

COLLE EN BÂTON STIC RENATURE

Tube fabriqué à 58% à partir de matières d'origine végétale. La formule est composée à 98% d'ingrédients naturels (y compris l'eau) et est sans solvant. Lavable à l'eau. Bouchon anti-séchage à vis.



lider papél

CODE	CONTENANCE		
928009	10 g	1	24
928010	20 g	1	24
928011	40 g	1	12

COLLE EN BÂTON

Bâton adhésif de haute qualité. Glissement maximum sur le papier. Séchage instantané, n'humidifie pas le papier. Ne laisse pas de grumeau ni de filament. Pour papier, carton, photos, toiles, etc. Adapté à une utilisation scolaire et au bureau.



lider papél

15 g

CODE 1 24
910742

COLLE EN BÂTON

Adhésif de haute qualité. Glissement maximum sur le papier. Séchage instantané, ne mouille pas le papier. Ne laisse pas de dépôt. Idéal pour le papier, carton, photos, tissus, etc. Convient pour l'école. Sans solvant. Laisse une marque de couleur sur le papier pour voir où la colle a été appliquée. Coloris aléatoire : bleu clair, jaune, rose ou vert. Contenance : 15 g.



UNITÉ MINIMUM DE VENTE.



CARTON VERT = CONDITIONNÉ PAR (VENTE UNITAIRE SOUS CONDITION).



UHU®



LA PLANÈTE ON S'Y COLLE

UHU® - colle tout sur tout.

COLLES EN BÂTON

Q-CONNECT®



CODE	CONTENANCE		
10837	10 g	1	25
10838	20 g	1	12
17928	40 g	1	10



COLLE ÉCONOMIQUE EN BÂTON

Colle blanche pour coller toutes sortes de papier. Bouchon anti-séchage. Adapté à l'utilisation scolaire et au bureau. Bâton et bouchon en plastique recyclé. Colle fabriquée à partir de matière d'origine végétale (90%).

Scotch

CODE	CONTENANCE		
77867	8 g	1	30
18480	21 g	1	20



COLLE EN BÂTON OFFICE

Colle blanche, idéale pour le bureau. Excellent rapport qualité/prix. Lavable à l'eau.



	CODE	CONTENANCE		
1	160441	8 g	-	1
2	160442	21 g	-	1

COLLE INVISIBLE EN BÂTON

Colle forte invisible. Usage intensif sur papier, carton, photos, etc. Sans solvant. Dès 6 ans.



	CODE	CONTENANCE		
1	161037	8 g	-	12
2	161038	21 g	-	6
3	161039	36 g	-	12

COLLE CLEOBIO'STICK

Composé à 90% de matière végétale. Tube à 90% en plastique recyclé.

UHU



CODE		
37481	1	24

COLLE EN BÂTON STIC MAGIC

Colle le papier et le carton. Bouchon à vis qui garantit que la colle ne sèche pas à l'intérieur. La couleur bleue devient transparente en séchant. Contenance : 8,2 g.



COLLES EN POT



CODE		
164811	-	1

COLLE EN POT

Colle blanche pour tous les travaux de collage papier. Spatule intégrée. Reconnaissable à son odeur d'amande inimitable. Pot de 35 g.



CODE		
161040	-	1

POT DE COLLE HYPOALLERGÉNIQUE

Collage fort et rapide. Hypoallergénique. Transparence garantie, collages propres et sans trace, sur tous supports. Texture gel, ne fait pas gondoler le papier. Avec pinceau applicateur intégré. Contenance : 50 g.



UNITÉ MINIMUM DE VENTE.



CARTON VERT = CONDITIONNÉ PAR (VENTE UNITAIRE SOUS CONDITION).



COLLES EN STYLO



30 ml

CODE 06172 1 36

COLLE EN STYLO

Colle liquide transparente avec éponge applicateur. Lavable, ne coule pas et ne tache pas. Idéale pour le papier, le tissu et les travaux manuels avec des enfants. Collage propre précis. Facile d'utilisation. Contenance : 30 ml.



60 g

CODE 42278 1 12

COLLE EN STYLO OFFICE PEN

Colle liquide transparente en stylo pour un collage propre, précis et rapide du papier et du carton grâce à son embout applicateur. Ne sèche pas à l'intérieur. Ne gondole pas le papier. Lavable à l'eau. Formule sans solvant. Contenance : 60 g.

COLLES EN FLACON



90 ml

CODE 97209 1 10

COLLE UNIVERSELLE

Flacon à double embout pour collage sur tous types de supports (papier, tissu, carton, liège, cuir, plastique, feutre, bois, métal, verre, porcelaine, polyester, etc). Haute transparence. Ne jaunit pas. Contenance : 90 ml.



30 ml

CODE 41825 1 12

FLACON ROULETTE DE COLLE ROLL'N GLUE

Colle liquide inodore, transparente et lavable. Rouleau applicateur en caoutchouc idéal pour les enfants pour un collage propre, précis et rapide même dans les coins. Débit régulier. Ne coule pas si le flacon se renverse. Utilisation sur papier, photo, etc. Flacon souple "incroyable". Contenance : 30 ml.



35 g

CODE	DÉSIGNATION	1	12
1 96582	Avec solvant	1	12
2 96581	Sans solvant	1	12

COLLE TWIST & GLUE 3 EN 1 EN FLACON

Colle extra forte transparente, multi-matériaux (papiers, cartons, bois, plastiques, tissus, etc). Flacon en plastique végétal 88% souple : ne se perce pas, ne fuit pas et tient debout sur le bureau. L'applicateur permet 3 positions pour le collage avec débit contrôlé : précis, fin ou large. Contenance : 35 g.



CODE	DÉSIGNATION	1	12
1 164538	Flacon de 50 ml	-	1
2 164539	Recharge de 500 ml	-	1

COLLE LIQUIDE MONO AQUA 2 EMBOUTS

Colle liquide à base d'eau, transparente et munie de deux embouts. Pointe fine pour un collage précis et pointe large pour coller des surfaces plus larges. Peut coller les papiers, les cartons, les photos etc. Lavable, sans acide. Boîte de 10 unités.

COLLES EN TUBE



30 ml

CODE 41288 1 24

COLLE TRANSPARENTE

Tube de colle sans solvant transparente sans acétone. Contenance : 30 ml. Pack de 24 tubes.



30 ml

CODE 42877 1 24

COLLE GEL EN TUBE MULTI-USAGES

Tube de colle Gel universel sans acétone. Contenance : 30 ml. Pack de 24 tubes.



COLLES EN TUBE

Scotch



30 ml

CODE 36212 1 12

COLLE UNIVERSELLE TRANSPARENTE

Tube de colle Gel universel sans acétone, multi-fonctions. Pack 100% carton. Contenance : 30 ml.

UHU



20 g

	CODE	DESSCRIPTIF		
1	18454	Avec solvant	-	1
2	28563	Sans solvant	1	12

TUBE DE COLLE FLEX & CLEAN

Colle forte transparente. Tube en plastique anti-goutte avec débit contrôlé. Idéale pour les réparations, les travaux manuels à la maison, à l'école ou au bureau. Contenance : 20 g.



30 g recyclable

CODE 164812 - 1

TUBE DE COLLE EN GEL

Colle écolier en tube, sans solvant, universelle et transparente. Tube en aluminium. Embout fin pour limiter le débit. Sa texture gel visqueuse et très collante évite les fils et les gouttes. Contenance : 30 g.



35 ml

CODE 06171 1 24

COLLE UNIVERSELLE TRANSPARENTE

Colle propre et facile à utiliser. Séchage rapide. Tube ergonomique. Idéal pour des travaux pratiques, le bricolage et l'artisanat. Colle le carton, la porcelaine, la céramique, le bois, le verre, les métaux etc. Contenance : 35 ml.

COLLES À PRISE RAPIDE

UHU



7 g

CODE 18453 1 12

COLLE RAPIDE STRONG & SAFE

Super puissante et super rapide sans solvant, ajustable entre 20 et 60 secondes. Au-delà le collage est permanent. Ne colle pas immédiatement les doigts. Super résistante aux températures extrêmes de -50°C à +100°C, aux chocs et à l'humidité. Flexible, résistante aux torsions. Contenance : 7 g.

LOCTITE

3 g

CODE 44432 - 1

COLLE RAPIDE CONTROL POWER FLEX

Bouton-presseur pour un débit contrôlé. Bouchon de sécurité. Étui rigide antichoc. Idéale pour les collages verticaux. Prise en main facile. Résiste aux chocs, aux vibrations et aux torsions grâce à sa nouvelle formule enrichie en caoutchouc. Contenance : 3 g.



LOCTITE



3 g

CODE 48845 1 12

COLLE RAPIDE POWER FLEX

Colle super puissante avec séchage ultra rapide. Multimatériaux. Ne coule pas. Résiste aux chocs, aux vibrations et aux torsions grâce à sa nouvelle formule enrichie en caoutchouc. Contenance : 3 g.

LOCTITE



2 g

CODE 35224 1 12

COLLE SUPER GLUE GEL POWER EASY

Colle cyanoacrylate super puissante. Formule gel qui ne colle pas immédiatement les doigts. Collage réajustable pendant quelques secondes. Multimatériaux. Sans solvant, sans odeur. Contenance : 2 g.

LOCTITE



3 g

CODE 02943 - 1

COLLE SUPER GLUE 3 PERFECT PEN

Colle cyanoacrylate super puissante. Formule gel. Séchage ultra rapide en quelques secondes. Multimatériaux. Prise en main facile et confortable pour une application précise. Contenance : 3 g.



UNITÉ MINIMUM DE VENTE.



CARTON VERT = CONDITIONNÉ PAR (VENTE UNITAIRE SOUS CONDITION).



COLLES À PRISE RAPIDE

Scotch



20 ml

CODE 47081 1 12

COLLE EXTRA FORTE

Tube de colle extra forte sans acétone. Pack 100% carton, tube en aluminium. Contenance : 20 ml.



RÉSISTE À L'EAU

1 g

CODE 32981 - 1

COLLE SUPER GLUE 3 MINI TRIO

Colle cyanoacrylate super puissante. Formule liquide. Séchage ultra rapide en quelques secondes. Multimatériau. Mini tubes de 1 g. Blister de 3 mini tubes.



20 g

CODE 37484 1 12

COLLE RAPIDE SUPER GLUE PROFESSIONNELLE

La formule originale de Superglue-3 dans un format spécial pour usages intensifs. Longue conservation grâce à son nouveau bouchon anti-séchage et facon antichoc. Contenance : 20 g.



RÉSISTE À L'EAU



5 g

CODE 41666 - 1

COLLE SUPER GLUE LIQUIDE - FLACON PRÉCISION

Colle cyanoacrylate super puissante. Séchage ultra rapide en quelques secondes. Résiste à l'eau et même au lave-vaisselle. Application précise grâce à son embout très fin et son système "goutte à goutte". Multimatériau. Contenance : 5 g.

UHU



3 g

CODE 79915 1 12

COLLE RAPIDE POWER GLUE

La colle instantanée liquide de type cyanoacrylate est simple, agréable et facile à utiliser. Colle multimatériaux pour un collage précis. Débit contrôlé grâce à sa technologie 100% contrôle. Collage ultra fort et ultra rapide. Contenance : 3 g. Sous blister.

Q-CONNECT®



3 g

CODE 155144 - 1

COLLE HYPERGLUE LIQUIDE

Colle super puissante multimatériaux. Colle en quelques secondes. Pour les travaux de bricolage et de réparation. Facile à appliquer, elle garantit de très bons résultats. Bouchon anti-obstruction pour garder le produit en bon état et éviter tout gaspillage. Résiste aux températures élevées. Contenance : 3 g.

UHU



3 g

CODE 37483 1 6

COLLE POWER GLUE DOSEUR

Application précise et propre grâce à un système doseur haute précision. Flacon rigide, tient à la verticale et résiste aux chocs. Colle multimatériaux. Blister en carton 100% recyclable. Contenance : 3 g.



RÉSISTE À L'EAU



5 g

CODE 26400 - 1

COLLE RAPIDE PINCEAU

Pinceau applicateur. Application simple adaptée pour des surfaces irrégulières. Sécurité anti-renversement. Contenance : 5 g.



RÉSISTE À L'EAU



3 g

CODE 42919 1 24

COLLE RAPIDE SUPERGLUE LIQUIDE

Résiste à l'eau et même au lave-vaisselle. Colle super puissante multimatériaux. Séchage ultra-rapide en quelques secondes. Contenance : 3 g.



COLLES EN AÉROSOL



400 ml

CODE	DÉSIGNATION		
1 19294	Photo Mount - non repositionnable	-	1
2 19295	Spray Mount - repositionnable	-	1

COLLE EN AÉROSOL
Spray de 400 ml.



€ 400 ml

CODE	DÉSIGNATION		
19297		-	1

COLLE QUICK MOUNT
Colle multifonctionnelle pour une fixation légère ou repositionnable. Grand pouvoir collant. Ne tache pas. Spray de 400 ml.



200 ml

CODE	DÉSIGNATION		
79914		-	1

COLLE EN SPRAY 3 EN 1
Colle puissante et rapide 3 en 1 : permanente, ajustable et repositionnable. Idéale pour un collage rapide sur de grandes surfaces. Tous matériaux, toutes surfaces. Spray de 200 ml.

PISTOLETS À COLLE



CODE	DÉSIGNATION		
1 972440	Pistolet	-	1
2 972441	Blisters de 12 recharges 7 x 100 mm	-	1
3 06304	Blisters de 12 recharges 7 x 200 mm	-	1

PISTOLET À COLLE MINI

Pistolet thermofusible format mini. Une fois branché, le pistolet chauffe pour faire fondre la colle en bâton et la pousse grâce à la gâchette par son bec sous forme liquide. Une fois appliquée, la colle durcit à nouveau en une minute environ, laissant ainsi collée la partie souhaitée. Utilisation scolaire. Puissance : 25 W. 2 bâtons solides inclus.



CODE	DÉSIGNATION		
1 166971	Pistolet à colle	-	1
2 166970	Blisters de 6 bâtons de 11 x 200 mm	-	1

PISTOLET THERMOFUSIBLE

Pistolet thermofusible muni d'une gâchette distributrice. Idéal pour les travaux manuels. Utilisation professionnelle, intensive. Puissance : 100 W. 2 bâtons de colle solide de 100 mm de longueur x 11 mm de diamètre inclus avec le pistolet. Dimensions : 165 x 16 x 37 mm.



CODE	DÉSIGNATION		
1 71071	Pistolet à colle	-	1
2 71072	Boîte de 11 recharges	-	1

PISTOLET À COLLE CLEO GUN MAX

Température de chauffe supérieure au mini pistolet à colle. Parfait pour les gros travaux de bricolage. Il sera également très apprécié des créateurs de meubles en carton. Il s'utilise avec les bâtons Cléo'Stick Max de 11 mm. 2 bâtons de colle inclus + 2 bases rondes et plates.



UNITÉ MINIMUM DE VENTE.



CARTON VERT = CONDITIONNÉ PAR (VENTE UNITAIRE SOUS CONDITION).



LA PLANÈTE, ON S'Y COLLE!

Retrouvez tous nos engagements et nos activités
pour sensibiliser vos élèves sur le tri **ici**



UHU[®]

UHU[®] – colle tout sur tout.

PISTOLETS À COLLE



	CODE	DÉSIGNATION		
1	44982	Pistolet + 2 recharges	-	1
2	10525	Boîte de 12 recharges	-	1
3	44995	Boîte de 20 recharges	-	1

MINI PISTOLET À COLLE

Pistolet à colle basse température. 10W, tension 230V. Pistolet avec station de sécurité, système anti-goutte. Recharges de 7 mm.

COLLES BLANCHES



	CODE	DESIGNATION		
	42747	Flacon 100 g	-	1
	71073	Flacon 500 ml	-	1

COLLE VINLIQUE BLANCHE

Colle de bricolage créée pour les enfants à partir de 3 ans. Colle multimatériaux : bois, mosaïque, feutrine, carton, verre, plastique et métal. Permet des collages forts en laissant l'opportunité à l'enfant de prendre son temps, et à son encadrement de rattraper les "erreurs" sur les mains ou les vêtements. Nettoyage à l'eau savonneuse avant séchage.

UHU



250 g

	CODE		
	161036	-	6

COLLE VINLIQUE BLANCHE

Colle vinylique blanche multi-matériaux (papier, carton, bois, etc.). Sans solvant. Flacon avec spatule incorporée. Contenance : 250 g.



	CODE	DESIGNATION		
	936473	Pot de 56 ml	1	24
	936474	Pot de 150 ml	1	12
	936475	Pot de 250 ml	1	6
	936476	Pot de 1 L	-	1

COLLE BLANCHE

Idéale pour travaux manuels, bricolage, maison et bureau. Colle bois, papier, carton, liège et autres matériaux. Adhérence rapide avec applicateur pour éviter les taches. Incolore, après séchage. Lavable. Sans solvant. N'irrite pas la peau.

COLLES MULTI-MATÉRIAUX



RÉSISTE À L'EAU

60 ml

	CODE		
	42287	-	1

COLLE EXTRA FORTE MULTI-MATÉRIAUX ÉCOLE'TOO

Colle multimatériaux rechargeable idéale pour les enfants. Cette colle résiste à l'eau une fois sèche. Les mains et les outils sont lavables à l'eau tiède. Plus polyvalente qu'une vinylique, elle permet d'assembler des matières telles que le plastique, le verre, le métal ou la mousse plastique. Flacon de 60 ml.



80 ml

	CODE	DESIGNATION		
1	32906	Flacon 80 g	-	1
2	63739	Recharge de 250 g	-	1

COLLE LIQUIDE TRANSPARENTE

Rechargeable. Pour papier, carton, travaux manuels sur base papier journal. Temps de séchage long pour permettre aux enfants de bien positionner le document à coller. Sans solvant. Contenance : 80 g.



25 g

	CODE		
	28550	-	1

COLLE FORTE À PRISE DIFFÉRÉE CLÉOBIO

Colle végétale rechargeable liquide et épaisse, fabriquée à partir d'amidon de maïs. Flacon rechargeable avec bouchon à vis. Large ouverture pour faciliter le remplissage. Embout applicateur en mousse qui diffuse progressivement la colle. Flacon de 25 g.



UNITÉ MINIMUM DE VENTE.



CARTON VERT = CONDITIONNÉ PAR (VENTE UNITAIRE SOUS CONDITION).





YOUR CLEVER T -D COMPANION



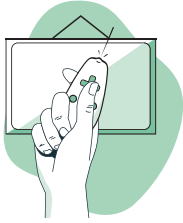

CONFÉRENCE ET COMMUNICATION



ICONOGRAPHIE



Mélaminé

Surface mélaminée : indiqué pour un usage peu fréquent. Non magnétique. Il se nettoie avec un produit nettoyant spécifique pour tableaux blancs.



Laminé

Surface stratifiée/laminée : surface très résistante. Indiqué pour un usage très fréquent (écoles, académies, universités...) où l'utilisation est de plusieurs heures par jour. Il se nettoie avec un produit nettoyant spécifique pour tableaux blancs.



Verre

Surface vitrée : Nécessitant peu d'entretien, idéal pour une utilisation intensive dans les bureaux, écoles, universités, instituts ou salles de réunion. L'absence de cadre les rend très décoratifs.



Laqué

Surface laquée : en acier laqué, usage fréquent, surface magnétique qui permet l'utilisation d'aimants. Il se nettoie avec un produit nettoyant spécifique pour tableaux blancs.



Vitrifié

Surface vitrifiée : fabriqué en acier vitrifié pour plus de solidité et de durabilité. Usage très fréquent, permet l'utilisation d'aimants. Il se nettoie avec un produit nettoyant spécifique pour tableaux blancs.



NOUVEAU ECONOMIQUE



MAGNÉTIQUE



IGNIFUGE



CONFÉRENCE ET COMMUNICATION

ÉCRANS DE PROJECTION



CODE	DIMENSIONS	POIDS		
47460	150 x 100 cm	7,5 kg	-	1
48773	175 x 133 cm	10,08 kg	-	1

ÉCRAN DE PROJECTION SUR TRÉPIED

Bordure noire pour un meilleur contraste. Format 16/10. Potence d'inclinaison pour une projection sans déformation. Écran facilement repliable dans son carter pour une meilleure protection.



CODE	DIMENSIONS	POIDS		
47461	175 x 109 cm	6,35 kg	-	1
48774	200 x 151 cm	7,22 kg	-	1

ÉCRAN DE PROJECTION MURAL

Bordure noire pour un meilleur contraste. Format 16/10. 2 fixations possibles : mur ou plafond. Écran facilement repliable dans son carter pour une meilleure protection.

POINTEURS DE PRÉSENTATION

Kensington®



CODE		
407574	-	1

TÉLÉCOMMANDE DE PRÉSENTATION

4 boutons de commande intuitifs pour avancer, reculer, mettre l'affichage en pause et lancer un diaporama. Pointeur laser rouge. Portée sans fil de 20 mètres environ. Espace de rangement interne pour le récepteur USB sans fil afin d'éviter de le perdre. Connexion USB 2,4 GHz Plug & Play. Permet de gérer des présentations PowerPoint® et Keynote® sans aucun pilote. Compatible PC et Mac®. Témoin de charge lorsque le niveau des piles est faible. Finition noire mate professionnelle.



Q-CONNECT®



CODE		
169020	-	1

POINTEUR LASER POUR PRÉSENTATIONS

Télécommande sans fil permettant de contrôler les présentations jusqu'à 20 mètres. Micro récepteur USB. 5 fonctions : pointeur laser, défiler avant/arrière, grand écran, écran noir. Utilise 2 piles AAA non incluses. Coloris noir. Dimensions : 110 x 38 x 28 mm.

VIDÉOPROJECTEURS

EPSON®
EXCEED YOUR VISION



CODE		
162655	-	1

VIDÉOPROJECTEUR EB-X49 XGA

Technologie 3LCD. Résolution : XGA (1024 x 768 pixels). Luminosité : 3600 lumens. Projection d'une image jusqu'à 300 pouces. Lampe avec durée de vie jusqu'à 12 000 heures (mode Eco). Zoom 1.2x, correction keystone (auto V +/-30°, manuel H +/-30°). Entrées : 1x HDMI + 2x VGA. Connecteur Fast Ethernet. Haut-parleur 5 Watts intégré. Dimensions : 302 x 249 x 87 mm. Poids : 2,7 kg.

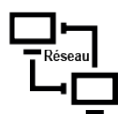

VIDÉOPROJECTEURS

EPSON
EXCEED YOUR VISION



CODE
162656 - 1

VIDÉOPROJECTEUR EB-725W

Vidéoprojecteur WXGA. Technologie 3LCD. Source lumineuse laser : durée de vie jusqu'à 30 000 heures (mode Eco). Luminosité : 4000 Lumens. Focale ultra-courte. Taille de l'image : 65 pouces - 120 pouces. Application iProjection : connectivité et contrôle collaboratif sans fil via plusieurs appareils (Windows et iOS). Connectiques : HDMI / VGA / USB / Série / Fast Ethernet. Fonctionnalité sans fil Wi-Fi avec Miracast (via module optionnel ELPAP11). Puissance sonore : 1 x 16 Watts. Garantie constructeur 5 ans (retour atelier) ou 12 000 h. Partage d'écran 2 et 4 sources.



TRANSPARENTS

Q-CONNECT®



CODE
39528 - 1

TRANSPARENTS OHP POUR PHOTOCOPIEUR

Transparents de rétroprojection spécial photocopieurs. Séchage rapide. Format A4. Sans feuille entrecollée. Dimensions : 210 x 297 mm. Boîte de 100 films.

Q-CONNECT®



CODE
39527 - 1

TRANSPARENTS OHP POUR IMPRIMANTE JET D'ENCRE

Transparents de rétroprojection compatibles avec la plupart des imprimantes jet d'encre. Séchage rapide. Format A4. Bande détachable. Dimensions : 210 x 297 mm. Boîte de 50 films.

AVERY



	CODE	DÉSIGNATION	PAQUET DE		
1	168113	Imprimantes Jet d'encre 15 transparents	-	1	
2	168114	Imprimantes Laser 25 transparents	-	1	

TRANSPARENTS POUR RÉTROPROJECTEUR

Transparents pour rétroprojecteur 9/100^{ème}. Dimensions : 210 x 297 mm.



FEUTRES MULTI-SUPPORTS (CD, DVD, PLASTIQUE, PAPIER PHOTO, ETC)

STABILO



	CODE	COLORIS		
	64929	Bleu	1	10
	64930	Noir	1	10
1	64928	Pochette de 4 assortis : noir, bleu, rouge et vert	-	1
2	61234	8 coloris assortis	-	1

MARQUEURS OHPEN SOLUBLES

Marqueur polyvalent effaçable sans effort à l'aide d'un tissu. Écrit sur toutes les surfaces lisses : transparents de rétroprojection, verre, plastique, métal, etc. Zone grip ergonomique. Capuchon ventilé avec clip pour l'emporter partout et embout à la couleur de l'encre. Tracé de 0,7 mm. 8 coloris d'encre : orange, vert, noir, rouge, bleu, marron, lilas et rose.



UNITÉ MINIMUM DE VENTE.



CARTON VERT = CONDITIONNÉ PAR (VENTE UNITAIRE SOUS CONDITION).





CONFÉRENCE ET COMMUNICATION

FEUTRES MULTI-SUPPORTS (CD, DVD, PLASTIQUE, PAPIER PHOTO, ETC)



CODE	COLORIS	TRACÉ DE		
64924	● Bleu	0,4 mm	1	10
64925	● Noir	0,4 mm	1	10
64926	● Rouge	0,4 mm	1	10
64923	Pochette de 4	0,4 mm	-	1
64934	● Bleu	0,7 mm	1	10
64935	● Noir	0,7 mm	1	10
64936	● Rouge	0,7 mm	1	10
64933	Pochette de 4	0,7 mm	-	1
64948	● Bleu	1 mm	1	10
64949	● Noir	1 mm	1	10
64958	● Rouge	1 mm	1	10
64944	Pochette de 4	1 mm	-	1



MARQUEURS OHPEN UNIVERSAL PERMANENTS

Marqueur polyvalent à encre indélébile. Écrit sur toutes les surfaces lisses : transparents de rétroprojection, verre, plastique, métal, etc. Trois largeurs de tracés : super fine 0,4 mm, fine 0,7 mm et medium 1 mm. Peut rester ouvert jusqu'à 72 h sans sécher. Il offre de nouvelles perspectives créatives : décoration, customisation, scrapbooking, etc. Capuchon ventilé.



CODE	COLORIS	TRACÉ DE		
10112	● Rouge	0,4 mm	1	10
65879	● Bleu	0,4 mm	1	10
65884	● Noir	0,4 mm	1	10
65886	Pochette de 4	0,4 mm	-	1
65856	● Rouge	0,6 mm	1	10
65857	● Bleu	0,6 mm	1	10
65862	● Noir	0,6 mm	1	10
65900	● Rouge	1 mm	1	10
65901	● Bleu	1 mm	1	10
65906	● Noir	1 mm	1	10



FEUTRES LUMOCOLOR PERMANENTS

Feutre universel compatible avec la plupart des surfaces lisses : transparents de rétroprojection, CD, DVD, etc. Encre Dry safe : le feutre peut rester ouvert plusieurs jours sans sécher (test ISO 554). Encre permanente à base d'alcool sans xylène ni toluène, quasi inodore, résistante à l'eau et aux frottements sur la plupart des surfaces, aux intempéries (encre noire) et à la lumière (encre noire). Séchage rapide. Idéal pour les gauchers. Sécurité avion : doté d'un équilibrage automatique de la pression qui empêche l'encre de fuir. Corps et capuchon avec clip en polypropylène garantissant une longue durée de vie.



CODE		
65895	1	10



Q-CONNECT®



CODE	COLORIS		
15269	● Bleu	1	10
17823	● Noir	-	10
15270	● Rouge	1	10

MARQUEUR PERMANENT POUR CD/DVD

Marqueur spécialement conçu pour CD et DVD. Capuchon de la couleur de l'encre. Pointe ronde en fibre permanente. Bonne résistance et couvrance. Longueur d'écriture : 280 m. Traçage de 1 mm.

Q-CONNECT®



CODE	DÉSIGNATION		
40861	Pointe fine	-	1
40864	Pointe moyenne	-	1

MARQUEUR PERMANENT POUR CD/DVD

Marqueur permanent à pointe en fibre ou acrylique pour transparents et surfaces multiples. Pointe ronde. Encre à séchage rapide. Avec capuchon et clip.



Q-CONNECT®

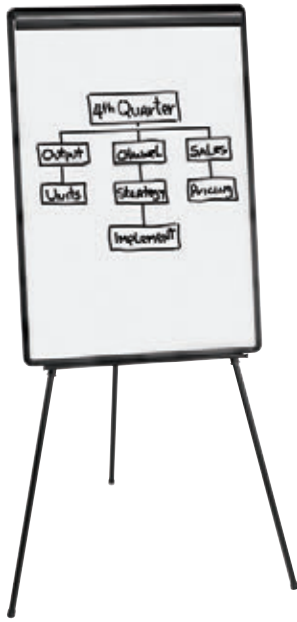

CODE 20758 - 1

CHEVALET DE CONFÉRENCE

Tableau blanc avec cadre en plastique noir sur trépied. Surface mélaminée blanche adaptée pour les marqueurs de tableaux blancs effaçables à sec. Auget porte-marqueurs. Barrette pivotante et crochets ajustables pour changer facilement le papier. Pieds télescopiques avec butée d'arrêt (hauteur maximum : 2 m). Compatible avec le bloc de conférence 96476. Dimensions du tableau : 70 x 100 cm.

Q-CONNECT®



CODE 913286 - 1

CHEVALET DE CONFÉRENCE

Tableau blanc avec cadre en plastique gris sur trépied. Surface laquée magnétique blanche adaptée pour les marqueurs de tableaux blancs. Pince supérieure pour bloc papier. Auget porte-marqueurs. Compatible avec le bloc de conférence 96476. Dimensions du tableau : 70 x 100 cm. Hauteur : 200 cm.

Q-CONNECT®



CODE	DIMENSIONS		
938179	85 x 60 cm	-	1
938180	70 x 100 cm	-	1

CHEVALETS DE CONFÉRENCE

Tableau blanc avec cadre en plastique gris sur trépied. Surface mélaminée blanche adaptée pour les marqueurs de tableaux blancs effaçables à sec. Pince supérieure pour bloc papier. Auget porte-marqueurs. Compatible avec le bloc de conférence 96476. Pied télescopique avec hauteur ajustable. Hauteur : 195 cm.

Q-CONNECT®

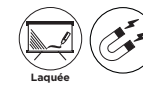

CODE 938181 - 1

CHEVALET DE CONFÉRENCE MAGNÉTIQUE

Tableau blanc avec cadre en plastique gris sur trépied. Surface laquée et magnétique blanche. Adaptée pour les marqueurs pour tableaux blancs. Pince supérieure pour bloc papier. Auget porte-marqueurs. Compatible avec le bloc de conférence 96476. Dimensions du tableau : 85 x 60 cm. Hauteur : 195 cm.





Q-CONNECT®



CODE
938279 - 1

CHEVALET DE CONFÉRENCE MOBILE

Tableau/chevalet avec 5 roulettes. Surface laquée blanche magnétique avec cadre en aluminium noir. Adaptée pour les marqueurs effaçables à sec. Pince supérieure pour bloc papier. Auget porte-marqueurs. Compatible avec le bloc de conférence 96476. Dimensions du tableau : 70 x 100 cm. Hauteur : 195 cm.



Juvénilia+



CODE
159183 - 1

CHEVALET DE CONFÉRENCE MÉTAL SUR TRÉPIED

Surface laquée en acier, effaçable à sec et magnétique. 100% métal. Surface d'écriture 70 x 96 cm. Épaisseur : 1 mm. Pince à papier en acier, système universel de blocs de papier. Auget métallique porte-marqueurs. 3 pieds télescopiques en acier. 1 bras latéral pour doubler la surface de lecture. Coloris blanc et noir. Longueur : 102 x 72 x 40 cm.



nobo



N

CODE
72435 Avec bras extensible 74,5 x 70 x 190 cm - 1

CHEVALET DE CONFÉRENCE

Tableau blanc magnétique en acier laqué offrant une effaçabilité accrue, pour une utilisation modérée. Un cadre fin et discret qui maximise l'espace d'écriture sur la surface du chevalet de conférence. Base mobile réglable en hauteur avec roulettes verrouillables pour une stabilité maximale. Crochets inclus. La barre de découpe innovante facilite et simplifie la suppression des feuilles du bloc papier pour chevalet. Fourni avec un stylo pour tableau blanc Nobo. Surface garantie 15 ans.

Q-CONNECT®



CODE
44248 - 1

CHEVALET DE CONFÉRENCE EXTENSIONS LATÉRALES

Tableau chevalet blanc avec cadre en aluminium. Avec 2 bras latéraux extensibles qui triplent la superficie disponible. Surface blanche mélaminée adaptée pour les marqueurs effaçables à sec. Pince ample permettant d'accueillir un bloc de conférence. Pieds télescopiques avec hauteur réglable. Auget porte-marqueurs. Compatible avec le bloc de conférence 96476. Dimensions du tableau : 70 x 100 cm. Hauteur : 215 cm.



nobo



CODE
29543 - 1

CHEVALET DE CONFÉRENCE MOBILE BARRACUDA

Surface laquée en acier magnétique. Crochets ajustables pour accrocher le bloc de papier. Une fois le paperboard installé, 3 des 5 roulettes se bloquent pour une stabilité parfaite. Sans papier, le paperboard peut aussi servir de tableau effaçable à sec. Réglable en hauteur. Dimensions du tableau : 70 x 100 cm.



Juvénilia+



CODE
159184 - 1

CHEVALET DE CONFÉRENCE MÉTAL PIED MOBILE

Surface laquée en acier, effaçable à sec et magnétique. 100% métal. Surface d'écriture : 70 x 96 cm. Épaisseur : 1 mm. Pince à papier en acier, système universel de blocs de papier. Auget métallique porte-marqueurs. 3 pieds télescopiques en acier. 1 bras latéral pour doubler la surface de lecture. Réglable en hauteur : 105 à 180 cm. Coloris blanc et noir. Longueur : 116 x 80 x 10 cm.

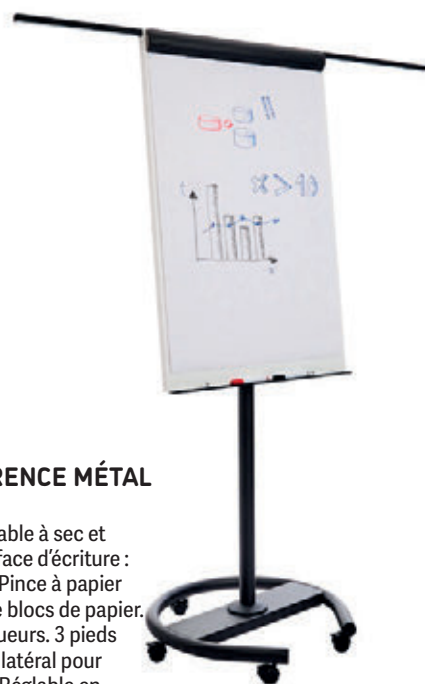

TABLEAUX BLANCS PIVOTANTS À ROULETTES

Q-CONNECT®



Mélaninée

CODE
 926357 - 1

TABLEAU BLANC PIVOTANT MOBILE

Tableau mélaminé double face pivotant autour d'un axe et ajustement pour son blocage. Cadre en aluminium anodisé et coins en plastique. Structure métallique laquée grise. 4 roulettes de blocage. Large auget pour accessoires. Dimensions du tableau : 120 x 90 cm. Dimensions : 55 x 127 x 180 cm.

nobo



CODE
 170756 - 1

TABLEAU BLANC MOBILE

Collaborez durant vos réunions et vos brainstormings grâce au tableau blanc mobile Move & Meet Nobo. Ses larges dimensions (1500x1200 mm) sont idéales pour présenter et prendre des notes dans tous vos espaces au bureau. Double-face et magnétique, ses deux surfaces en acier laqué permettent une utilisation pratique en pivotant à 360 degrés d'une face à l'autre tout en le verrouillant pour une meilleure stabilité. Avec ses roulettes verrouillables et sa base stable, ce tableau blanc mobile est léger et facile à déplacer, garantissant une mobilité sans effort d'une pièce à l'autre. Son design est moderne et ses coins arrondis pour se fondre et s'adapter à tous vos environnements. En outre, il est équipé d'un auget intégré et amovible, et sa surface est garantie pendant 15 ans.



TABLEAU TRYPTIQUE

nobo



CODE
 170757 - 1

TABLEAU BLANC TRIPTYQUE EMAILLE

Surface magnétique émaillée, avec un niveau d'effaçabilité supérieur pour une utilisation fréquente. Dimensions : 2000 x 1200 mm (fermé). Cadre en aluminium anodisé haute qualité. Montage du tableau par les angles avec le kit de fixation inclus. 2 panneaux articulés pour créer 5 surfaces d'écriture.



RECHARGES PAPIER POUR TABLEAUX

Q-CONNECT®

30 70 g/m²

CODE
 938280 - 1

BLOC DE CONFÉRENCE POUR CHEVALET

Bloc de 30 feuilles unies. Papier de 70 g/m². Feuilles disposant d'une bande supérieure adhésive pour être installées et détachées facilement. Très utile pour les tableaux qui ne sont pas adaptés au bloc papier ou qui ne possèdent pas de pince supérieure pour fixer le bloc. Dimensions : 63,5 x 83 cm. Produit certifié FSC.



UNITÉ MINIMUM DE VENTE.



CARTON VERT = CONDITIONNÉ PAR (VENTE UNITAIRE SOUS CONDITION).



RECHARGES PAPIER POUR TABLEAUX



CODE	COLORIS	IMPRESSION		
170758	○ Blanc	Quadrillees	-	1
170759	○ Transparent	Uni	-	1

FEUILLES TABLEAU EFFAÇABLES

Film électrostatique réutilisable facile à repositionner. Option parfaite pour les formateurs professionnels, les employés en home office et les projets à court terme. Film facilement repositionnable ne laissant aucune trace de colle ni de résidu. Solution économique, rapide, simple et instantanée pour la création d'un tableau temporaire. Format 600 x 800 mm. Rouleau de 25 unités.



CODE	DÉSIGNATION	BLOC DE	GRAMMAGE		
1 10451	Perforées unies	48 feuilles	60 g/m ²	-	1
2 77045	Double-face	20 feuilles	80 g/m ²	-	1

RECHARGE PAPIER POUR TABLEAUX EN ROULEAUX

Bloc de feuilles de papier standard qui s'adapte à tous les tableaux. Dimensions : 65 x 100 cm.



CODE		
188026	-	1

FEUILLES TABLEAU BLANC EFFAÇABLES

Rouleau de film électrostatique blanc perforé avec feuilles détachables, effaçable à sec, réutilisable et facile à positionner. Solution rapide, simple et instantanée pour la création d'un tableau temporaire. Option parfaite pour les formateurs professionnels, les employés en home office et les projets à court terme. Film facilement repositionnable ne laissant aucune trace de colle ni de résidu. Solution économique, rapide, simple et instantanée pour la création d'un tableau temporaire. Format 600 x 800 mm.



CODE	NOMBRE FEUILLES		
96476	25 feuilles unies + 5 gratuites	-	1
999983	50 feuilles unies	-	1

BLOC DE CONFÉRENCE POUR TABLEAUX

Papier uni de 80 g/m². Idéal pour les conventions, les réunions, les écoles, etc. En deux présentations différentes afin de s'adapter à tous les besoins : 25+5 gratuites et 50 feuilles. Dimensions : 63 x 84 cm.

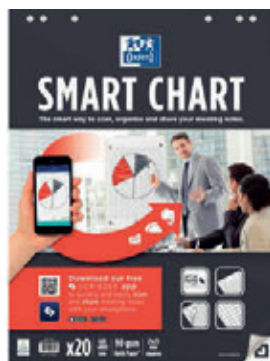

CODE		
82819	-	3

RECHARGE SMART CHART

Feuilles avec application gratuite Scribzee. Ce produit est compatible avec les tableaux et supports existants sur le marché. Bloc de 20 pages micro-perforées 6 trous. Papier 90 g. Dimensions : 65 x 99 cm. Produit certifié Ecolabel.



CODE		
71136	-	1

TABLEAU DE RÉUNION EASELPAD

Feuilles auto-adhésives blanches avec chevalet intégré. Adhésif repositionnable et multisurfaces. Dimensions : 508 x 584 mm. Bloc de 20 feuilles. Produit certifié PEFC.



ARDOISES

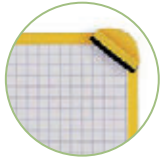

CODE
 915160 - 1

MINI-TABLEAU DOUBLE FACE

Ardoise avec feutre et brosse à effacer. 2 faces : une face quadrillée et une face unie. Dimensions : 24 x 33 cm.



CODE
 915163 - 1

MINI-TABLEAU MAGNÉTIQUE

Ardoise magnétique avec feutre et brosse magnétique. Coloris assortis : jaune, bleu, blanc, noir et rouge. Dimensions : 25 x 35 cm.

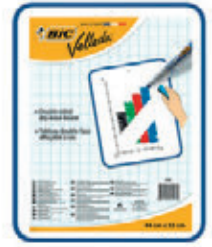

CODE DIMENSIONS
 38900 44 x 30 cm - 1
 66619 55 x 44 cm - 1

TABLEAUX BLANCS DOUBLE FACE

Tableau blanc effaçable à sec. 2 faces blanches unies. Surfaces avec traitement longue durée, œillet de suspension et galon de couleur. Livré sous film.

TABLEAUX BLANCS



CODE	DÉSIGNATION		
168628	Cadre gris	-	1
168629	Cadre orange	-	1
168630	Kit d'accessoires : 10 marqueurs multicolores, 10 aimants de 32 mm, 2 effaceurs et un spray de nettoyage.	-	1
168631	Kit d'accessoires : 10 marqueurs multicolores, 10 aimants 32 mm, 2 effaceurs, un spray nettoyant, 2 rubans adhésifs pour quadrillage, 100 punaises, 750 cartes modération et 1040 autocollants.	-	1
168831	Système de collaboration mobile : 1 base mobile, 2 tableaux blancs magnétiques double face amovibles de 180 x 90 cm + 4 marqueurs pour tableau blanc, 1 chiffon effaceur en microfibre, 2 augets amovibles.	-	1

TABLEAU BLANC PORTABLE POUR SYSTÈME MOVE & MEET

Tableau magnétique portable double face. Deux surfaces d'écriture ou d'affichage. Coins incurvés et cadre antidérapant doux au toucher. Coloris blanc. Dimensions : 180 x 90 cm.

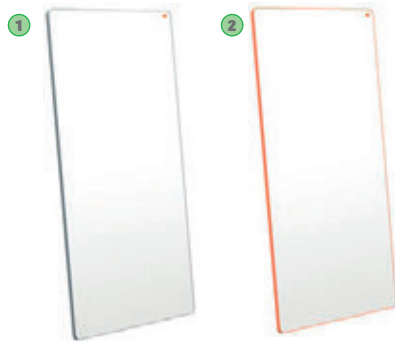

CODE DIMENSIONS
 170762 120 x 90 cm - 1
 170761 90 x 60 cm - 1

TABLEAU BLANC ACIER INFINITY

Solution modulaire de tableau blanc magnétique en acier laqué. Sans cadre, il permet de créer une surface d'écriture à la taille de votre choix en y ajoutant d'autres tableaux. Son système de montage est simple et ce tableau peut être fixé au mur par vis ou en collant des patins adhésifs. Peut s'installer en position verticale ou horizontale.

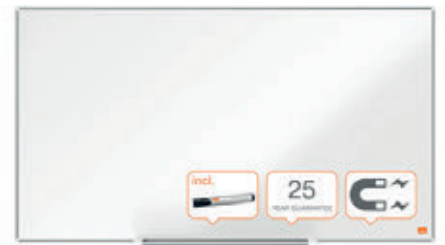

CODE DÉSIGNATION DIMENSIONS
 157638 40" 90 x 50 cm - 1
 157639 55" 122 x 69 cm - 1
 157640 70" 155 x 87 cm - 1

TABLEAUX BLANCS WIDESCREEN ÉMAILLÉS PREMIUM PLUS

Cadre moderne en aluminium. Plus grande surface d'écriture. Système de fixation traditionnel par les coins avec auget pour ranger les marqueurs et les effaceurs. 1 marqueur fourni.

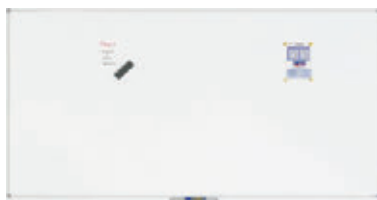

CODE DIMENSIONS
 42393 45 x 60 cm - 1
 42394 60 x 90 cm - 1
 42395 90 x 120 cm - 1
 42396 100 x 150 cm - 1

TABLEAUX BLANCS LAQUÉS

Surface magnétique en tôle laquée à 350°. Parfaitement effaçable à sec. Pour un usage fréquent. Auget en plastique gris. Position horizontale ou verticale du tableau avec une adaptation de l'auget selon la position choisie. Kit de fixation au mur inclus.

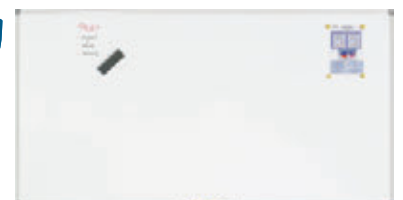

CODE DIMENSIONS
 45991 60 x 90 cm - 1
 45992 90 x 120 cm - 1
 45993 90 x 180 cm - 1
 45994 100 x 150 cm - 1

TABLEAUX BLANCS ÉMAILLÉS

Pour usage très intensif, ultra résistant. Surface en tôle acier émaillée à 800°, lisse, inusable, résistante aux rayures et à la chaleur. Magnétique : permet l'affichage par fixation aimantée de documents. Coins arrondis en plastique gris. Longueur auget : 300 mm. Position horizontale ou verticale du tableau avec une adaptation de l'auget selon la position choisie. Kit de fixation inclus, 4 vis + 4 chevilles + 4 caches pour les coins.



UNITÉ MINIMUM DE VENTE.



CARTON VERT = CONDITIONNÉ PAR (VENTE UNITAIRE SOUS CONDITION).





Solutions de collaboration mobile Move & Meet

Créez un espace de travail, n'importe où !



- 15 ans Garantie
-
-
- incl.



Chevalet de conférence Move & Meet 700x1000mm

Code : 170819



- 15 ans Garantie
-
-
- incl.
-

Tableau blanc Mobile Move & Meet 1500x1200mm

Code : 170756

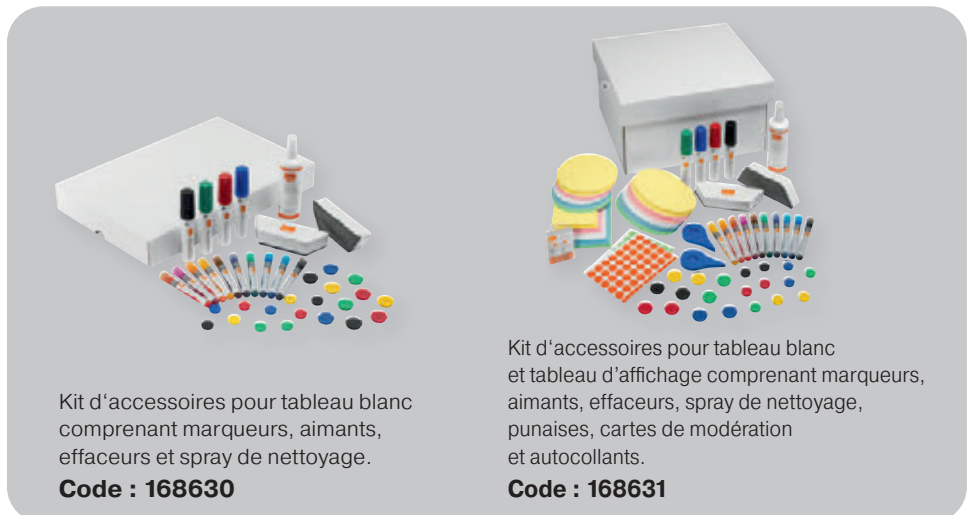

Kit d'accessoires pour tableau blanc comprenant marqueurs, aimants, effaceurs et spray de nettoyage.

Code : 168630

Kit d'accessoires pour tableau blanc et tableau d'affichage comprenant marqueurs, aimants, effaceurs, spray de nettoyage, punaises, cartes de modération et autocollants.

Code : 168631





- 15 ans Garantie
-
-
- incl.

Système complet avec deux tableaux blancs double face amovibles et une base centrale mobile.

Code : 168831



- 15 ans Garantie
-
-
- incl.

Tableau blanc magnétique double face léger et portable.

Code : 168629 (cadre orange)
Code : 168628 (cadre gris)

Le bureau, on s'y retrouve !



CODE	DIMENSIONS		
170768	60 x 45 cm	-	1
170769	90 x 60 cm	-	1
170770	120 x 90 cm	-	1
170771	150 x 100 cm	-	1



TABLEAU BLANC EMAILLE MAGNETIQUE

Bon niveau d'effaçabilité pour une utilisation régulière. Surface magnétique émaillée. Avec auget porte-marqueurs intégré. Montage traditionnel par les coins. Surface garantie 25 ans.

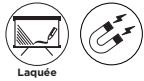

CODE	DIMENSIONS		
156183	60 x 45 cm	-	1
926610	90 x 60 cm	-	1
926611	120 x 90 cm	-	1
933669	150 x 100 cm	-	1
933670	200 x 100 cm	-	1

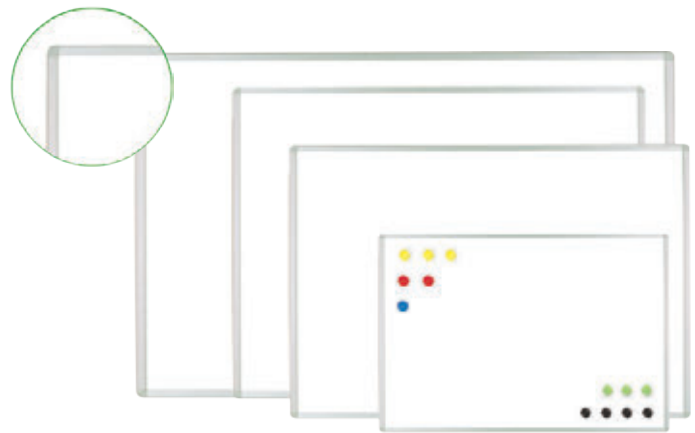

TABLEAUX BLANCS LAQUÉS ALUMINIUM

Tableau blanc laqué magnétique, avec cadre en aluminium. Idéal pour les collèges, les instituts, les bureaux, les salles de réunions, etc. Livré avec accessoires de fixation au mur. S'utilise uniquement avec des marqueurs pour tableaux blancs.



CODE	DIMENSIONS		
170764	60 x 45 cm	-	1
170765	90 x 60 cm	-	1
170766	120 x 90 cm	-	1
170767	150 x 100 cm	-	1



TABLEAU BLANC EN ACIER LAQUE MAGNETIQUE

Bon niveau d'effaçabilité pour une utilisation fréquente. Surface magnétique en acier laqué. Cadre en aluminium. Avec auget porte-marqueurs intégré. Montage traditionnel par les coins. Surface garantie 15 ans.



CODE	DIMENSIONS		
926352	40 x 30 cm	-	1
926353	60 x 40 cm	-	1
926354	90 x 60 cm	-	1
926355	120 x 90 cm	-	1



TABLEAUX BLANCS MÉLAMINÉS

Tableau avec une surface lisse mélaminée pour une écriture uniforme. Surface lavable et grande stabilité. N'utiliser que des marqueurs spéciaux pour tableau blanc. Cadre en bois. Livré avec accessoires de fixation au mur.



CODE	DIMENSIONS		
13884	45 x 60 cm	-	1
62008	60 x 90 cm	-	1



TABLEAU BLANC EMAILLE

Tableau magnétique émaillé 800 degrés vitrifié cadre aluminium porte-marqueurs. Coloris blanc.



UNITÉ MINIMUM DE VENTE.

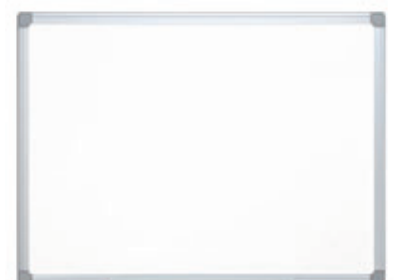

CARTON VERT = CONDITIONNÉ PAR (VENTE UNITAIRE SOUS CONDITION).

TABLEAUX BLANCS ADHÉSIFS EN ROULEAUX



Tableau blanc en rouleau Post-it® Easy Erase

Transformez n'importe quel espace en un espace de collaboration propice à la créativité et la productivité

largeur 60,9 cm et 91,4 cm



largeur 1,219 m

Facile à installer

- DÉROULER - ENLEVER LE FILM PROTECTEUR - COLLER
- Adhère en toute sécurité, s'enlève proprement



Adhésif à base de plantes (fabriqué avec 60 % de ressources renouvelables annuellement)

Facile à utiliser

- Une finition mate pour éviter les reflets
- S'utilise avec des marqueurs effaçables à sec ou permanents
- Peut être coupé pour s'ajuster à votre espace
- Remplacez facilement les anciens tableaux blancs et prolongez l'utilisation de vos tableaux noirs en les recouvrant

Facile à effacer

- Se nettoie simplement avec de l'eau, même pour les marqueurs permanents

INSTALLATION FACILE

- Coupez-le pour l'adapter à votre espace
- Facile à installer : dérouler, enlever le film protecteur et coller
- Adhère en toute sécurité, s'enlève proprement



SE NETTOIE FACILEMENT AVEC DE L'EAU



OÙ QUE VOUS SOYEZ - QUOI QUE VOUS FASSIEZ

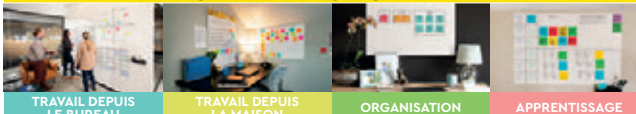

Référence	Désignation	Dimensions
BP1378	Post-it(R) Easy Erase Tableau Blanc en Rouleau	91,4 cm x 60,9 cm
BP1379	Post-it(R) Easy Erase Tableau Blanc en Rouleau	91,4 cm x 121,9 cm
BP1380	Post-it(R) Easy Erase Tableau Blanc en Rouleau	121,9 cm x 182,9 cm
BP1381	Post-it(R) Easy Erase Tableau Blanc en Rouleau	121,9 cm x 242,0 cm



CODE	DIMENSIONS		
96034	45 x 50 cm	-	1
38953	67,5 x 100 cm	-	1
96500	100 x 200 cm	-	1

TABLEAUX EN ROULEAUX ADHÉSIFS BLANCS

Rouleau adhésif pour collage sur toute surface lisse et ajustable sur mesure. Quadrillage et mode d'emploi au verso. Effaçable à sec. Livré sous film.



CODE	DIMENSIONS		
76731	67,5 x 100 cm	-	1
76734	100 x 200 cm	-	1

TABLEAUX EN ROULEAUX ADHÉSIFS BLANCS

Rouleau adhésif 1/110^{ème} avec revêtement blanc. Effaçable à sec. Non magnétique. Dimensions : 100 x 200 cm.

TABLEAUX EN VERRE



CODE		
156184	-	1

TABLEAU EN VERRE MAGNÉTIQUE

Tableau à surface blanche en verre trempé de 4 mm. Très solide, magnétique et facile à nettoyer. Marqueur noir, brosse pour effacer et 2 aimants en néodyme inclus. Fourni avec accessoires de fixation au mur. Dimensions : 90 x 60 cm.



CODE		
170763	-	1

TABLEAU EN VERRE MAGNETIQUE

Tableau magnétique en verre, à l'aspect épuré et élégant, avec auget porte-marqueurs amovible. Surface magnétique en verre sécurité offrant une excellente effaçabilité et une résistance extrême aux taches d'encre, traces de marqueur, rayures et bosses. Élégant design sans cadre maximisant la surface d'écriture avec auget amovible. Système InvisaMount™ facilitant le montage avec des fixations soigneusement dissimulées derrière le tableau. Taille : 1900x1000 mm - format widescreen. Surface garantie 25 ans.



TABLEAUX EN VERRE



CODE  

162188 - 1

CHEVALET BLOC-NOTES EN VERRE

Chevalet en verre design élégant sans cadre avec une surface effaçable à sec. Excellent outil pour la prise de notes. Surface en verre trempé haute sécurité effaçable à sec offrant la plus haute résistance aux taches et rayures. Il vous suffit d'écrire un message et de l'effacer pour en écrire un autre. Fourni avec une pince à document pratique pour attacher des notes et un marqueur. Surface en verre garantie 25 ans. Dimensions : 215 x 320 x 170 mm.

BROSSES POUR TABLEAUX



CODE  

170772 Effaceur - 1

170773 10 patins en feutre - 1

EFFACEUR MAGNETIQUE POUR TABLEAUX BLANCS

Effaceur magnétique premium pour enlever efficacement l'encre et les saletés de n'importe quelle surface de tableau. Design unique adapté parfaitement à l'auget de votre tableau pour un rangement facile. Les recharges en feutre permettent d'assurer la performance de l'effaceur. Aimant intégré pour laisser l'effaceur sur la surface du tableau.



1 910701

Ronde Ø 48 x 18 mm - 1

2 910702

Rectangulaire 130 x 60 mm - 1

BROSSES POUR TABLEAUX

Brosse magnétique en feutre pour effacer à sec sur tous les tableaux blancs. 4 coloris assortis.



CODE  

945907 110 x 70 mm - 1

BROSSE POUR TABLEAUX

Poignée en bois et base en feutrine. Dimensions: 110 x 70 mm.



CODE  

964800 - 1

BROSSE MAGNETIQUE POUR TABLEAU BLANC

Brosse magnétique avec marqueur rouge et noir pour tableau blanc.



CODE  

97911 - 1

BROSSE POUR TABLEAUX BLANCS

Brosse en feutre pour effacer à sec sur tous les tableaux blancs. Bande latérale magnétique. Lavable. Dimensions : 130 x 60 mm.



CODE  

39252 Brosse - 1

13887 Jeu de 10 recharges - 1

BROSSE POUR TABLEAUX BLANCS

Brosse design pour effacer sur un tableau blanc. Ergonomique, magnétique et rechargeable. Dimensions : 138 x 45 mm.



UNITÉ MINIMUM DE VENTE.



CARTON VERT = CONDITIONNÉ PAR (VENTE UNITAIRE SOUS CONDITION).





NETTOYAGE POUR TABLEUX BLANCS

Q-CONNECT®



CODE
 44999 - 1

KIT POUR TABLEUX BLANCS

Contient : 250 ml de liquide nettoyant, 4 marqueurs pour tableaux blancs, 10 aimants de 5 coloris assortis (bleu, noir, rouge, vert et jaune), 1 brosse rechargeable et 5 lingettes absorbantes.

Q-CONNECT®



CODE
 33931 - 1

SPRAY NETTOYANT POUR TABLEUX BLANCS

Dissolvant à haute capacité de nettoyage. Élimine tous les résidus de poussière et d'encre sèche, régénérant la surface du tableau blanc. Non inflammable. Sans alcool. Durée de vie : 36 mois. Spray de 250 ml.

BROSSES POUR TABLEUX

Q-CONNECT®



CODE
 37441 - 1

BROSSE POUR TABLEUX

Chiffon absorbant jetable tous produits liquide meme gamme. Pack 20 unités.



CODE
 170774 - 1

CHIFFON DE NETTOYAGE POUR TABLEUX BLANCS

Chiffon microfibrés à utiliser avec les sprays nettoyant Nobo pour enlever l'encre et les saletés de n'importe quelle surface de tableau.

BANDES MAGNÉTIQUES ADHÉSIVES

Esselte



CODE
 24731 - 1

BANDE MAGNÉTIQUE ADHÉSIVE

Ruban unique qui se transforme en aimant. Idéal pour fabriquer des aimants ou encore suspendre des photos et des posters. Dimensions : 19 mm x 7 m.

ACCESSOIRES POUR TABLEUX

Q-CONNECT®

CODE	COLORIS	DIAMÈTRE (mm)		
936222	● Noir	Ø 20	-	1
29546	● Bleu	Ø 20	-	1
936224	● Vert	Ø 20	-	1
29550	Assortis	Ø 20	-	1
936227	● Noir	Ø 25	-	1
29547	● Bleu	Ø 25	-	1
936229	● Vert	Ø 25	-	1
36230	● Rouge	Ø 25	-	1
936231	Assortis	Ø 25	-	1
936232	● Noir	Ø 35	-	1
29548	● Bleu	Ø 35	-	1
936234	● Vert	Ø 35	-	1
936235	● Rouge	Ø 35	-	1
29552	Assortis	Ø 35	-	1



AIMANTS DE COULEUR POUR TABLEUX

Recouverts d'un plastique rigide. Pour l'affichage et la signalisation sur toutes les surfaces métalliques et sur les tableaux blancs émaillés et laqués. Convient parfaitement aux tableaux magnétiques. Boîte de 10 unités.



ACCESSOIRES POUR TABLEAUX

Q-CONNECT®



CODE	DÉSIGNATION	DIAMÈTRE		
39392	Boîte de 6 aimants	ø 20 mm	-	1
20783	Boîte de 4 aimants	ø 30 mm	-	1

AIMANTS DE COULEUR POUR TABLEAUX

Aimants ronds pour l'affichage sur toutes les surfaces métalliques. Coloris assortis.



CODE	COLORIS		
65594	● Noir	-	1
79955	○ Blanc	-	1
65595	● Vert anis	-	1

POT À CRAYONS MAGNÉTIQUE

Pot à crayon magnétique avec 2 compartiments de la gamme Gloss. En polystyrène antichoc. Bonne stabilité. Dimensions : 74 x 74 x 95 mm.

MAUL



CODE		
187873	-	1
170188	-	1



AIMANT NEODYME FORTE ADHÉRENCE

Aimant à très forte adhérence pour une faible surface. Préhension facile. Compatible avec toute surface métallique. Recyclable à 80%. Coloris argent.

CRAIES

lider papet



CODE	COLORIS	UNITÉS / BOÎTE		
77659	Assortis	Boîte de 10	-	1
77660	Assortis	Boîte de 100	-	1
77661	○ Blanc	Boîte de 10	-	1
77662	○ Blanc	Boîte de 100	-	1

CRAIES ENROBÉES POUR TABLEAUX VERTS

Craies rondes anti-poussière. Ne tachent pas. Tracé et écriture doux, facilement effaçables. Hypoallergéniques.



UNITÉ MINIMUM DE VENTE.



CARTON VERT = CONDITIONNÉ PAR (VENTE UNITAIRE SOUS CONDITION).



TABLEAUX D'AFFICHAGE EN FEUTRINE

Q-CONNECT®



CODE  

943347 - 1



TABLEAUX D'AFFICHAGE EN FEUTRINE

Cadre en aluminium et coins arrondis. Fond bleu. Pour usage en intérieurs. Feutrine résistante au feu. Idéal pour accrocher des posters, des notes, des informations importantes ou de la publicité à l'aide de punaises ou de velcro. Capacité : 15 feuilles A4. Livré avec des accessoires de fixation au mur. Profondeur : 3 cm. Dimensions : 120 x 90 cm.

TABLEAUX EN LIÈGE

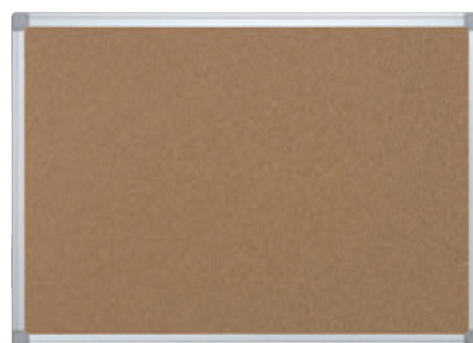
Q-CONNECT®





CODE	DÉSIGNATION	DIMENSIONS		
926366	Cadre aluminium anodisé	60 x 45 cm	-	1
926367	Cadre aluminium anodisé	90 x 60 cm	-	1
926368	Cadre aluminium anodisé	120 x 90 cm	-	1
933667	Cadre aluminium argenté mat	150 x 100 cm	-	1
156185	Cadre aluminium anodisé	180 x 90 cm	-	1
933668	Cadre aluminium argenté mat	200 x 100 cm	-	1

TABLEAUX MURAUX EN LIÈGE ET EN ALUMINIUM

Tableau avec coins en plastique gris clair. Kit de fixation inclus : 4 vis + 4 chevilles + 4 caches pour les coins. Affichage par punaises ou push-pins.

Q-CONNECT®



CODE	DIMENSIONS		
921811	40 x 30 cm	-	1
25321	60 x 40 cm	-	1
34351	90 x 60 cm	-	1
926220	120 x 90 cm	-	1

TABLEAUX MURAUX EN LIÈGE ET EN BOIS

Tableau en liège naturel pour notes. Cadre en bois, pin naturel. Épingles mémo et accessoires de fixation au mur inclus. Liège 1 mm d'épaisseur. Sachet de 5 épingles inclus.

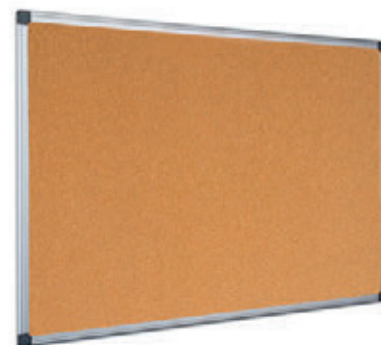

CODE	DIMENSIONS		
76863	180 x 90 cm	-	1

TABLEAU EN LIÈGE ET EN ALUMINIUM

Tableau liège avec cadre aluminium. Surface en liège naturel aggloméré. Cadre aluminium anodisé. Coins arrondis en plastique gris. 2 positions possibles : horizontale ou verticale. Kit de fixation inclus : 4 vis + 4 chevilles + 4 caches pour les coins.



TABLEAUX EN LIÈGE



CODE	DIMENSIONS		
170775	60 x 45 cm	-	1
170776	90 x 60 cm	-	1
170777	120 x 90 cm	-	1
170778	150 x 120 cm	-	1
170779	180 x 120 cm	-	1

TABLEAU D AFFICHAGE EN LIÈGE

Tableau d'affichage en liège avec un cadre élégant en aluminium et montage traditionnel par les coins. Surface en liège auto-cicatrisante pour afficher solidement vos communications. Cadre moderne et élégant en aluminium. Montage au mur traditionnel par les coins. Garantie 5 ans.



ACCESSOIRES POUR TABLEAUX D'AFFICHAGE

Q-CONNECT®



CODE		
38720	-	1

ÉPINGLES DE SIGNALISATION MÉMO

En métal et en plastique. Idéales pour plannings, photos, cartes, etc. Coloris assortis.
Boîte distributrice de 25 unités.

Q-CONNECT®



CODE	COLORIS		
916592	● Rouge	-	1
916593	● Vert	-	1
916594	○ Blanc	-	1
916595	● Jaune	-	1
916596	● Noir	-	1
916597	● Bleu	-	1
916523	Assortis	-	1

ÉPINGLES DE SIGNALISATION MÉMO

En métal et en plastique. Idéales pour plannings, photos, cartes, etc.
Boîte distributrice de 100 unités.

VITRINES D'AFFICHAGE INTÉRIEUR

Q-CONNECT®



CODE	CAPACITÉ	DIMENSIONS		
938184	9 feuilles A4	60 x 90 cm	-	1
938185	12 feuilles A4	120 x 90 cm	-	1

VITRINES D'AFFICHAGE INTÉRIEUR FOND FEUTRE

Fond en feutrine bleue, cadre en aluminium et coins arrondis. Cadre avec serrure, clés incluses. Porte rabattable en méthacrylate qui offre une excellente visibilité. Feutrine résistante au feu. Idéal pour accrocher des posters, des notes, des avertissements ou de la publicité à l'aide de punaises ou de velcro. Livré avec accessoires de fixation au mur. Profondeur : 4,5 cm.



CODE	CAPACITÉ	DIMENSIONS		
170780	6 feuilles A4	709 x 668 mm	-	1
170781	9 feuilles A4	709 x 970 mm	-	1

VITRINE D AFFICHAGE EN LIÈGE

Vitrine d'affichage avec porte battante en verre sécurité et serrure sur le côté. Surface en liège auto-cicatrisante permettant d'épingler et d'afficher vos communications en toute sécurité. Cadre moderne et élégant en aluminium. Montage au mur traditionnel par les coins. Testé selon la norme DIN EN 14434. Garantie 10 ans.



UNITÉ MINIMUM DE VENTE.



CARTON VERT = CONDITIONNÉ PAR (VENTE UNITAIRE SOUS CONDITION).



PRÊT-À-COMMUNIQUER

au soleil ou sous la pluie



VANERUM
an i3-VCP company

Vanerum France depuis 1858

Découvrez toutes nos gammes de Communication visuelle |
Technologie | sur vanerum.fr

* Performances garanties par les tests du classement AEV.
** En option

VITRINES D'AFFICHAGE INTÉRIEUR

Q-CONNECT®



CODE	CAPACITÉ	DIMENSIONS		
926360	9 feuilles A4	100 x 80 cm	-	1
933681	24 feuilles A4	200 x 100 cm	-	1

VITRINES D'AFFICHAGE PORTES COULISSANTES

Fond en liège, structure en aluminium anodisé. Portes coulissantes en méthacrylate anti-choc et serrure avec 2 clés. Livrée avec accessoires de fixation au mur. Coins ronds. Profondeur : 6 cm.



CODE	CAPACITÉ	DIMENSIONS		
157628	8 feuilles A4	69,2 x 97,2 cm	-	1
157629	12 feuilles A4	97 x 99 cm	-	1
157630	15 feuilles A4	99,7 x 119,2 cm	-	1



VITRINES D'AFFICHAGE INTÉRIEUR PREMIUM PLUS FOND LIÈGE

Vitrine d'affichage avec porte coulissante en verre sécurisé 4 mm pour plus de solidité et verrouillage dans les coins. Parfait pour l'affichage sécurisé de documents et une utilisation dans les couloirs exigus. Surface liège.



CODE	CAPACITÉ	DIMENSIONS		
157632	8 feuilles A4	108,5 x 81 cm	-	1
157633	15 feuilles A4	130 x 112 cm	-	1
157634	18 feuilles A4	153,6 x 118 cm	-	1
157635	27 feuilles A4	207,2 x 100 cm	-	1



VITRINES D'INTÉRIEUR PREMIUM PLUS

Façade en verre sécurisé. Fond métal blanc magnétique, inscriptible et effaçable à sec. Encadrement en aluminium avec porte coulissante et serrure renforcée sur les côtés.

VITRINES D'AFFICHAGE EXTÉRIEUR



CODE	CAPACITÉ	DIMENSIONS		
13911	4 feuilles A4	59,5 x 67 x 4,5 cm	-	1
13912	8 feuilles A4	103,5 x 67 x 4,5 cm	-	1
20842	12 feuilles A4	102,5 x 98 x 4,5 cm	-	1

VITRINES D'AFFICHAGE EXTÉRIEUR FOND MÉTALLIQUE MAGNÉTIQUE

Profil moderne en aluminium, finition haut de gamme. Façade en verre sécurisé de 4 mm d'épaisseur. Fond laqué blanc métallique pour affichage magnétique et écriture au marqueur effaçable à sec. Fermeture par serrure : livrée avec 2 clés. Porte battante avec ouverture de droite à gauche. Cadre en aluminium anodisé naturel. Encadrement conçu pour éviter toute formation de condensation et garantir une parfaite étanchéité.



CHEVALETS ET TABLEAUX



CODE	DIMENSIONS		
54721	55 x 85 x 52 cm	-	1
54722	75 x 135 x 52 cm	-	1

TABLEAUX DE TROTTOIR

Tableau de sol en bois avec chevalet double face. Pour marqueur type craie. Coloris noir.



UNITÉ MINIMUM DE VENTE.



CARTON VERT = CONDITIONNÉ PAR (VENTE UNITAIRE SOUS CONDITION).





Artline®



CODE
48964 1 12

MARQUEUR CRAIE CHALK MARKER

Encre liquide craie, pigmentée, à base d'eau. Résiste à la lumière, inodore et sans xylène. Pour toute surface non poreuse. Idéal pour les fenêtres, les verres et les ardoises. Pointe fibre acrylique conique de 4 mm. Encre blanche.



uni-ball



	CODE	COLORIS	DÉSIGNATION		
①	10390	○ Blanc	Pointe fine de 0,9-1,3 mm	1	12
②	10391	● Noir	Pointe fine de 0,9-1,3 mm	1	12
③	10392	● Jaune fluo	Pointe fine de 0,9-1,3 mm	1	12

MARQUEURS CHALK MARKER

Idéal pour les tableaux noirs, les panneaux lumineux, les vitrines, etc. S'efface avec un chiffon humide. Marqueur craie liquide à base d'eau, odeur neutre et système à valve. Écriture inclinée ou verticale. Ne coule pas. Pointe amovible. Encres lumineuses.

uni-ball



	CODE	DÉSIGNATION	LARGEUR DE TRAIT		
①	40947	Pointe fine	2 à 3 mm	-	1
②	76875	Pointe biseautée	8 mm	1	6

MARQUEURS CHALK MARKER

Encre craie qui résiste à la pluie. Idéal pour les menus, les tableaux noirs, les panneaux lumineux, les ardoises et les vitrines. Encre jaune fluo.

SYSTÈME D'AFFICHAGE

Q-CONNECT®



	CODE	FORMAT	DIMENSIONS		
	160270	A4	240 x 327 x 12 mm	-	1
	160271	A3	327 x 450 x 12 mm	-	1

CADRES D'AFFICHAGE

Cadre en aluminium. Système de clic facile permettant d'ouvrir et de fermer le cadre et de remplacer facilement les informations à l'intérieur. Idéal pour les annonces, affiches ou autres informations temporaires. Accessoires à fixer au mur inclus. Coloris argent.

nobo



	CODE	FORMAT		
	170782	A4	-	1
	170783	A4	-	1
	170784	A4	-	1
	170785	A3	-	1
	170786	A3	-	1
	170787	A3	-	1

PORTE-AFFICHE MAGNETIQUE AUTOCOLLANT A4

Affichez en toute sécurité vos documents, communications et informations. Bande magnétique située en bas du cadre pour changer rapidement et facilement le document. Adhésion à toute surface plane en format portrait ou paysage grâce à son support autocollant. Une couverture transparente mate protège le document et peut être nettoyée avec un chiffon. Pour document A4. Lot de 2 porte-affiches. Créez vos propres affiches téléchargeables gratuitement en visitant le site Web Nobo Sign Maker qui propose plus de 100 modèles.

Q-CONNECT®



	CODE	COLORIS		
①	78091	● Noir	-	1
②	78090	● Argent	-	1

CADRES D'AFFICHAGE MAGNÉTIQUES

Cadres porte-affiches avec système aimanté pour l'introduction pratique et rapide des documents A4. Peuvent être fixés sur des surfaces lisses grâce à leur dos adhésif amovible. À utiliser verticalement ou horizontalement. Pack de 2 cadres.



SYSTÈME D'AFFICHAGE



CODE	DIMENSIONS		
80038	322 x 237 x 23mm	4	4

CADRES D'AFFICHAGE

Cadre en polystyrène, fenêtre en polystyrène cristal. Met en valeur les documents et les protège. Facilité et rapidité de changement des documents grâce à l'encoche de préhension. Orientable à la verticale ou à l'horizontale. Se fixe sur tous types de supports y compris les surfaces vitrées. Livré monté. Fixation par double face (accessoires fournis). Cadre coloris aluminium.



CODE	DÉSIGNATION		
65207	Sachet de 5 unités coin rouge	-	1
76596	Sachet de 5 unités coins assortis	-	1

POCHETTES D'AFFICHAGE KANG EASY CLIC

Fermeture de la poche assurée par un aimant pour faciliter son utilisation. Positionnement parfait de la poche grâce aux deux bandes adhésives placées au dos. Pochette repositionnable. Capacité : jusqu'à 10 feuilles de papier 80 g/m². Coloris transparent.



CODE	DÉSIGNATION	LONGUEUR (MM)		
170186	LONGUEUR 50 CM, AVEC 2 AIMANTS, BLANC	50 cm	-	1
170187	LONGUEUR 1 M, AVEC 4 AIMANTS, BLANC	1 m	-	1



MAUL RAIL METALLIQUE MAULSTANDARD

Rail métallique pour la fixation de documents avec des aimants. Pratique : pour des marqueurs pour tableaux blancs, effaçable à sec. Montage facile : dotée d'un coussin de mousse autoadhésif masquant les inégalités de surface, ne se détache pas sans laisser de résidus. Insensible aux rayures : tôle d'acier fin plastifiée, épaisseur 0,41 mm. Décent et durable : pour mettre des informations en évidence p. ex. croquis, mémos, plans, photos ou posters. Pratique : montage individuel ou extension bout à bout comme bande de visualisation continue.

CADRES DE DÉCORATION



CODE	COLORIS		
1 80042	Aluminium	-	1
2 80043	Noir	-	1

CADRES DE DÉCORATION A3

Profil en aluminium anodisé de 9 mm et fond rigide en medium de 3 mm. Fenêtre en plexiglas. Cadre orientable à la verticale ou à l'horizontale. Livré monté. Format A3. Photo d'ambiance non fournie.



CODE	COLORIS		
1 80040	Aluminium	-	1
2 80041	Noir	-	1

CADRES DE DÉCORATION A4

Profil en aluminium anodisé de 9 mm et fond rigide medium de 3 mm. Fenêtre en plexiglas. Cadre orientable à la verticale ou à l'horizontale. Livré monté. Équipé d'un pied permettant également de le poser sur le bureau. Format A4. Photo d'ambiance non fournie.



UNITÉ MINIMUM DE VENTE.



CARTON VERT = CONDITIONNÉ PAR (VENTE UNITAIRE SOUS CONDITION).



PORTE-NOMS

Q-CONNECT®

CODE	DIMENSIONS		
939940	95 x 42 mm	-	1
939939	100 x 60 mm	1	12
939938	145 x 60 mm	-	1
939937	190 x 60 mm	-	1



CHEVALETS PORTE-NOMS

En méthacrylate. Système d'identification pratique à poser sur le bureau, la table, ou pour présenter des prix, etc.

SIGNALÉTIQUE MURALE

PAPERFLOW



CODE	FORMAT		
80034	Carte de visite	-	1
80035	A6	-	1
80036	A5	-	1

PLAQUES DE SIGNALISATION

Structure en polystyrène anthracite. Fenêtre en polystyrène transparent. Insertion du document par simple emboîtement de la fenêtre. Fixation sur tous types de supports y compris les surfaces vitrées. 3 possibilités de fixation pour une même plaque : à poser, au mur, ou en drapeau. Livrée montée. Fixation par double face (accessoires fournis) ou par vis (non fournies).

VISO



CODE	DÉSIGNATION		
79250	Espace sous surveillance	-	1
79251	Défense de fumer	-	1
79252	Poussez	-	1
79253	Tirez	-	1

PLAQUES DE SIGNALISATION

Plaque de signalisation auto-adhésive. En PVC. Dimensions : 170 x 50 mm.

EXACOMPTA

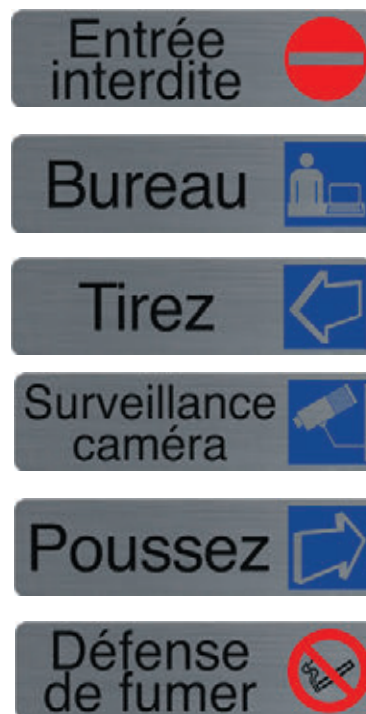

CODE	DÉSIGNATION		
170974	Entree interdite	-	1
170975	Surveillance camera	-	1
170976	Bureau	-	1
170977	Poussez	-	1
170978	Tirez	-	1
170979	Defenser de fumer	-	1
170980	Toilettes homme	-	1
170981	Toilettes femme	-	1
170982	Toilettes femme / homme	-	1

PLAQUE DE SIGNALISATION

Auto-adhésive. Finition aluminium brossé. Épaisseur 0,8mm. Dimensions : 16,5 x 4,4 cm.

PORTE-BADGES

Q-CONNECT®



CODE		
170054	-	1

PORTE-BADGE CLIP

En PVC avec pince métallique. Fourni avec une insertion bristol blanche. Ouverture supérieure. Pour conférences, réunions et réceptions. Dimensions insertion : 60 x 90 mm. Paquet de 25 unités.



Q-CONNECT®



CODE	DIMENSIONS	PAQUET DE		
20633	54 x 90 mm	50	-	50
78824	54 x 90 mm	25	1	25
31622	40 x 75 mm	50	1	50
78823	40 x 75 mm	25	1	25

PORTE-BADGE PINCE ET ÉPINGLE

En PVC rigide transparent. Pour cartes de visite. Peuvent être utilisés avec la pince ou l'épingle.



PORTE-BADGES

Q-CONNECT®



CODE  
170053 - 1

PORTE-BADGE CLIP SÉCURISÉ

En PVC avec pince métallique. Fourni avec une insertion blanche. Le badge est fermé par la pince évitant ainsi la chute éventuelle des cartes placées à l'intérieur. Dimensions : 60 x 90 mm. Paquet de 25 unités.



Q-CONNECT®

A6



CODE  
155533 - 25

BADGE LACET

Badge en PVC avec lacet noir. Intérieur carte blanche. Format A6. Dimensions : 154 x 127 mm.



Q-CONNECT®

CODE COLORIS  
937688 ● Lacet rouge 1 50
152885 ● Lacet bleu 1 50

PORTE-BADGE LACET

Plastique rigide avec lacet. Parfait pour congrès, foires, entreprises, etc. Livré avec insertion bristol blanche. Dimensions : 60 x 94 mm.



djois
made by Tarnaud

recyclable
CODE  
159249 - 1

PORTE BADGES BIODÉGRADABLES

En PVC souple. Format horizontal. Pour carte jusqu'à 7 x 10 cm. Coloris transparent. Dimensions : 92 x 105 mm. Lot de 10 unités.



AVERY

recyclable
CODE  
82785 - 1

BRACELETS IMPRIMABLES LASER

En polyester (PET) à bords lisses et finition douce pour la peau. Résistant à l'eau et aux salissures. Usage unique. Coloris blanc. 5 feuilles. Dimensions : 265 x 18 mm. Lot de 50 unités.



AVERY

MULTI-FONCTIONS
recyclable

CODE  
65262 - 1

PORTE-BADGE GRAND FORMAT

Écologique : pochette sans PVC & insert en papier 190g/m². Livré avec 12 insertions microperforées imprimables. Microperforations ultra fines pour une séparation facile des insertions. Réutilisation de vos porte-badges grâce aux insertions vendues séparément. Clip de sécurité pour ouvrir le tour de cou en cas de traction excessive. Dimensions : 105 x 148 mm. Lot de 10 badges avec tour de cou + 12 étiquettes badges. Produit certifié FSC.



AVERY



CODE COLORIS FORMAT  
79331 Laser blanc 80 x 50 mm - 1

BADGES ADHÉSIFS TEXTILES

Badge adhésif prédécoupé en soie d'acétate 230 g/m² spécial vêtements. Colle fermement mais se retire sans laisser de traces. Lot de 200 unités.



UNITÉ MINIMUM DE VENTE.



CARTON VERT = CONDITIONNÉ PAR (VENTE UNITAIRE SOUS CONDITION).





ACCESSOIRES POUR BADGES



CODE	COLORIS		
169971	● Noir	-	1
169972	● Rouge	-	1
169973	● Bleu	-	1
169974	● Jaune	-	1
169975	● Vert	-	1



TOURS DE COU RECYCLÉS NOIRS AVEC MOUSQUETON

Fabriqués à partir de bouteilles plastiques recyclées. Cordon plat, finition satinée. Dimensions : 44 cm de long x 1,5 cm de large. Lot de 10 unités.

Q-CONNECT®



CODE		
62303	1	10

ENROULEUR POUR BADGES

Cordon extensible et rétractable de 600 mm. Pince métallique pour pouvoir porter le badge à la ceinture. Compatible avec les badges de 30 x 60 mm.

Q-CONNECT®



CODE	DÉSIGNATION	DIMENSIONS		
45000	25 feuilles x 27 inserts	30 x 60 mm	-	1
45006	25 feuilles x 12 inserts	40 x 75 mm	-	1

ÉTIQUETTES POUR BADGES

Pour créer rapidement vos badges. Étiquettes prédécoupées transparentes A4 pour imprimante jet d'encre. Paquet de 25 feuilles.



CODE	COLORIS		
83268	● Bleu	-	1
83269	○ Blanc	-	1
83270	● Rouge	-	1
83271	● Noir	-	1

CORDON PORTE-BADGE

Le cordon vous permettra de pouvoir facilement fixer vos clés, badges et tout autres accessoires fréquemment utilisés sur le lieu de travail. L'anneau peut accueillir un enrouleur pour plus d'accessoires et de flexibilité. Le lacet a une fermeture de sécurité anti-étranglement ainsi qu'une accroche double avec anneau de 25 mm de diamètre et un mousqueton pivotant. Longueur : 46 cm. Cordelette douce en polyester de 5 mm de diamètre. Lot de 10 lacets.



PLANNINGS MAGNÉTIQUES



GAMME PERFORMANCE

- Surface magnétique effaçable à sec.
- Mois ou année non imprimés : on note les données de son choix.
- Effaceur intégré et clip marqueur magnétique.



Effaceur intégré

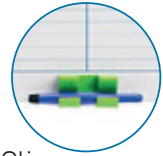

Clip marqueur magnétique



CODE
13915 - 1

PLANNING ANNUEL MAGNÉTIQUE 12 COLONNES

12 colonnes pour les mois et 1 colonne index.
31 lignes pour les jours. Dimensions : 90 x 60 cm.



CODE
13916 - 1

PLANNING MENSUEL MAGNÉTIQUE 7 COLONNES

7 colonnes pour les jours et 1 colonne index.
5 zones de 5 lignes chacune pour les semaines du mois. Dimensions : 90 x 60 cm.



CODE
13917 - 1

PLANNING HEBDOMADAIRE MAGNÉTIQUE 7 COLONNES/24 LIGNES

7 colonnes pour les jours + 1 colonne index.
24 lignes pour les heures. Dimensions : 90 x 60 cm.

CONFÉRENCE ET COMMUNICATION



PLANNINGS À CONSTRUIRE

CONSTRUIRE UN PLANNING

- Choisir les bandes de même indice que les fiches.
- Choisir le nombre de fentes désirées.
- Choisir le nombre de bandes dont vous avez besoin : toutes les bandes doivent comporter le même nombre de fentes.
- Choisir la paire de support :
ex. : planning 10 bandes indice 2 = paire de support indice 20 (10 x 2).

Remarque : si le total des indices des bandes ne correspond pas à un indice de support, cherchez une combinaison différente ou complétez par une ou plusieurs bandes.



CODE	COLORIS	INDICE		
38578	○ Blanc	2	-	1
38581	● Bleu	2	-	1
38584	● Rouge	2	-	1
38577	● Jaune	2	-	1
38583	● Vert	2	-	1
38564	○ Blanc	3	-	1
38574	● Bleu	3	-	1
38576	● Rouge	3	-	1
38571	● Jaune	3	-	1
38575	● Vert	3	-	1



FICHES PLANNING

Étui de 100 unités.

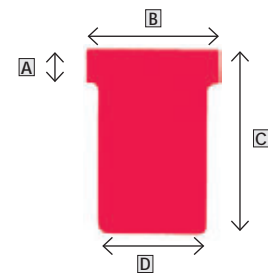

Dimensions fiches planning (mm)

	A	B	C	D
Indice 2	15	60	85	48,5
Indice 3	15	92	120	80



UNITÉ MINIMUM DE VENTE.



CARTON VERT = CONDITIONNÉ PAR (VENTE UNITAIRE SOUS CONDITION).



PLANNINGS À CONSTRUIRE



CODE	LONGUEUR (MM)	INDICES		
64789	481	15	-	1
64800	772	24	-	1

SUPPORTS PLANNINGS À CONSTRUIRE

En aluminium anodisé. Les bandes s'encastrent dans les supports. Livrés en paire (supports haut et bas).



CODE	DÉSIGNATION	DIMENSIONS (H x)	INDICE		
39253	32 fentes	64 x 660 mm	2	-	1
39254	54 fentes	64 x 960 mm	2	-	1
64770	32 fentes	96 x 660 mm	3	-	1

BANDES DE CONSTRUCTION DE PLANNINGS

En métal. Disponible en 2 largeurs : indices 2 ou 3. Disponible en 2 hauteurs : 32 ou 54 fentes. Coloris gris.

PLANNINGS À BANDES

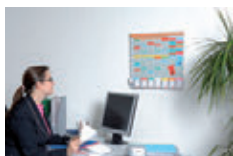

CODE		
64988	-	1

KIT PLANNING 7 COLONNES

Planning 24 fentes pour fiches indice 2. Livré complet avec 700 fiches indice 2 en 7 couleurs et 100 fiches blanches indice 1 pour indexation. 4 paires de bandes bristol de couleur pour titrage et personnalisation. Bandes adhésives pour fixation sur cloisons mobiles ou surfaces métalliques. Crochets plats avec clous pour cloisons mobiles ou surfaces métalliques. Kit de fixation au mur. Dimensions : 48 x 1,5 x 48 cm.



CODE		
61566	-	1

KIT PLANNING 12 COLONNES

Planning 12 bandes 32 fentes pour fiches indice 2 et 1 bande planning 32 fentes indice 1. Livré avec 500 fiches indice 2 assorties et 100 fiches indice 1. Kit de visserie pour fixation au mur. Dimensions : 66 x 77 cm.



CODE		
64806	-	1

KIT PLANNING GRANDE CAPACITÉ

Support en aluminium avec bandes titres vierges. Comprend 12 bandes planning, 54 fentes indice 2 et 1 bande planning. 1000 fiches T indice 2 (coloris assortis) et 100 fiches T indice 1 (blanches). Dimensions : 96 x 80 cm.

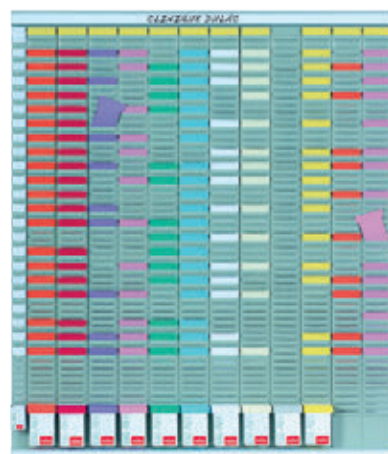

**LE PLANNING NOUVELLE GÉNÉRATION !
STRUCTURE ET CASES :**

- Polystyrène choc ultra résistant.
- Coloris gris.

LOGISTIQUE :

- Livrés montés.
- Trous pour fixation, visserie non fournie.

PLUS PRODUIT :

- Plannings facilement juxtaposables.
- Eléments départs, suivants et compléments pour évoluer selon vos besoins.



PAPERFLOW



CODE
80029 - 1

PLANNING ÉLÉMENT SUIVANT

En polystyrène choc ultra résistant.
Structure et cases : 20 cases pour format A4.
Dimensions utiles de la case : 23,4 x 29,5 cm.
Épaisseur : 1 cm. Bord visible 9 cm. 1 case de réserve. Épaisseur : 2 cm. Dimensions utiles de la case : 47 x 29,5 cm. Dimensions extérieures du produit : 47,7 x 4,6 x 126,3 cm.

PAPERFLOW



CODE
80030 - 1

PLANNING ÉLÉMENT COMPLÉMENT

En polystyrène choc ultra résistant. Structure et cases : 10 cases pour format A4. Bord visible 9 cm. 1 case de réserve. Dimensions utiles de la case : 23,4 x 29,5 cm. Épaisseur : 1 cm. Dimensions extérieures : 24,1 x 4,6 x 126,3 cm.

PORTE-DÉPLIANTS

PAPERFLOW



1



2



CODE	COLORIS	FORMAT		
36579	● Noir	A4, largeur 29 cm	-	1
1 36580	● Noir	A5, largeur 22,7 cm	-	1
2 36581	● Noir	1/3 A4, largeur 18 cm	-	1

PRÉSENTOIRS MURAUX QUICKFIT

Structure en polystyrène, fenêtres en polystyrène cristal. Livré prêt à l'emploi. Fixation au mur par vis (non fournies). Capacité : 200 feuilles. Dimensions : 95 x 65 cm.

EXACOMPTA



CODE	FORMAT		
170983	A4	-	1
170984	A3	-	1

PRÉSENTOIR SUR PIED PLEXI/ALU

Fût tubulaire aluminium, coloris noir. Base lestée. Porte-visuel PMMA haute transparence. Réglable à 180°. Recyclable à 100%.



UNITÉ MINIMUM DE VENTE.



CARTON VERT = CONDITIONNÉ PAR (VENTE UNITAIRE SOUS CONDITION).



PAPERFLOW

1



	CODE	DIMENSIONS	FORMAT	CASES		
1	80026	71,2 x 23,6 x 8,3 cm	A4	6	-	1
2	80027	86,5 x 54,4 x 10,6 cm	A4	20	-	1

TRIEURS MURAUX

Structure et cases en polystyrène choc ultra résistant. Trieurs facilement juxtaposables. Livré monté. Trous pour fixation au mur (visserie non fournie).

PAPERFLOW



	CODE	DÉSIGNATION	DIMENSIONS		
1	15024	Présentoir large	167,5 x 85,5 x 38,5 cm	-	1
2	45988	Présentoir compact	167,5 x 35 x 38,5 cm	-	1

PRÉSENTOIRS MOBILES UNIVERSELS

Structure métallique et habillage montant en polystyrène. 5 tablettes orientables à 0°, 45° et 75°. 4 roulettes pivotantes. Livré à plat.

PAPERFLOW

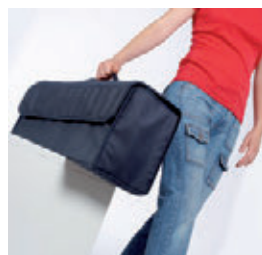

CODE		
48521	-	1

PRÉSENTOIR TRANSPORTABLE

Structure en métal. 7 cases en polystyrène cristal. Pour documents A4. Montage facile. Épaisseur : 2,4 cm. Poids : 6,5 kg. Livré à plat. Coloris gris. Dimensions extérieures : 25 x 115 x 36 cm.



	CODE	FORMAT		
1	607164	DL	-	1
2	607163	A6	-	1
3	607162	A5	-	1

PORTE-VISUEL TRYPTIQUE

En PMMA (acrylique) haute transparence, résistant aux UV, ne jaunit pas. Utilisation portrait ou paysage.



PORTE-DÉPLIANTS

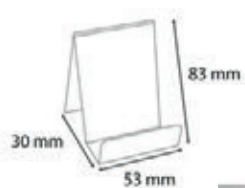

CODE	TAILLE		
607166	S	-	1
607167	M	-	1
607168	L	-	1

CHEVALET PRÉSENTOIR

En PMMA (acrylique) haute transparence. Rigide et résistant aux UV, ne jaunit pas.

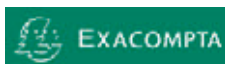

CODE		
607165	-	1

DISTRIBUTEUR DE CARTES DE VISITE

Polystyrène noir 100% recyclé et 100% recyclable. Certifié Ange bleu. Monobloc, sans montage. 1 compartiment, capacité 50 cartes de visite. Dimensions: 102 x 47 x 34 mm.

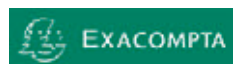

CODE	FORMAT		
607177	A4	-	1
607178	A5	-	1

PORTE-VISUEL SOCLE ALUMINIUM

En PMMA (acrylique) haute transparence, résistant aux UV, ne jaunit pas. Socle aluminium pour une plus grande stabilité. Utilisation portrait.



CODE	DIMENSIONS	FORMAT		
602694	225 x 50 x 244 mm	A4	-	1
602695	170 x 41 x 177 mm	A5	-	1

PORTE-VISUELS MURAL

Porte-visuels en méthacrylate de grande résistance pour brochures et autres documents. Position verticale. Un compartiment. Sa couleur transparente assure une présentation attrayante et une localisation facile du contenu. Avec des trous à l'arrière pour faciliter son placement sur le mur.



UNITÉ MINIMUM DE VENTE.



CARTON VERT = CONDITIONNÉ PAR (VENTE UNITAIRE SOUS CONDITION).



PORTE-DÉPLIANTS

Q-CONNECT®



CODE	FORMAT		
44037	A5	-	1
44036	A4	-	1

PORTE-VISUELS

Fabriqué en plexiglas. Pour présenter et mettre en valeur photos, publicité, feuilles informatives, etc. Idéal pour les tables et les comptoirs. Peut être utilisé à la verticale ou à l'horizontale. Insertion facile du document sur le côté.

Q-CONNECT®



CODE	FORMAT		
939935	A5	-	1
939934	A4	-	1

PORTE-VISUELS

Fabriqué en plexiglas. En forme de T, deux faces. Idéal pour les cartes de menu en restaurants ou feuillets informatifs.

EXACOMPTA



recyclable

CODE	FORMAT		
165215	A6	-	1
607154	A5	-	1
607155	A4	-	1

PORTE-VISUELS DROIT

Porte-visuel droit vertical (forme en T inversé). Utilisable recto verso. Fabriqué en PMMA (acrylique) haute qualité et très haute transparence. Rigide et résistant aux chocs et aux UV.

EXACOMPTA



recyclable

CODE	FORMAT		
165214	A6	-	1
607157	A5	-	1
607156	A4	-	1

PORTE-VISUELS INCLINÉ

Porte-visuel incliné vertical ou horizontal. Pour présenter et mettre en valeur, photos, publicité, feuilles informatives, etc. Idéal pour les tables et les comptoirs.

Q-CONNECT®



recyclable

CODE	FORMAT		
939945	A5	-	1
44038	A4	-	1

PORTE-REVUES

Fabriqué en plexiglas. Permet de présenter catalogues, magazines, revues, documentation, etc. Grande stabilité. Fronton de présentation à l'arrière. 1 compartiment.

EXACOMPTA



1

3

2



recyclable

	CODE	DÉSIGNATION	FORMAT		
1	165210	Vertical - 1 compartiment	1/3 A4	-	1
2	165211	Vertical - 3 compartiments	1/3 A4	-	1
	165213	Mural - 3 compartiments	A5	-	1
3	165212	Mural - 3 compartiments	A4	-	1

DISTRIBUTEUR

Distributeur en polystyrène transparent. Profondeur par compartiment de 28 mm. Distributeur monobloc ne nécessitant aucun montage.

EXACOMPTA



CODE		
165209	-	1

TOURNIQUET DE TABLE

Modèle de table, stable et pivotant. Avec 6 compartiments A4 vertical. Profondeur par compartiment de 26 mm. Livré monté. Dimensions : 315 x 465 mm.



CONFÉRENCIERS

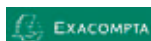

A4

CODE  
77048 - 1

CONFÉRENCIER EXAFOLIO

Léger et résistant. En polypropylène recyclé pour format A4. Équipé d'un trieur 6 compartiments, avec porte-bloc et bloc-notes. Pochettes avec fermeture zip et porte-stylo. Coloris noir. Dimensions : 255 x 330 mm.



A4

CODE  
77107 - 1

CONFÉRENCIER EXAFOLDER

En polypropylène avec poignée et fermeture zippée. Équipé d'un trieur, de pochettes zippées, d'un compartiment renforcé pour tablette, de porte-stylos et de 4 anneaux. Idéal pour transporter des documents. Livré avec bloc papier A4 ligné. Coloris noir. Dimensions : 270 x 360 x 50 mm.

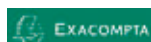

A4

CODE  
77103 - 1

CONFÉRENCIER EXAWALLET

Porte-bloc conférencier en polypropylène, avec fermeture zippée. Intérieur avec double poche. Fermeture par bouton-pression pour documents A4. Porte-stylo et emplacement cartes de visite. Livré avec un bloc papier A4 ligné et une calculatrice solaire. Coloris noir. Dimensions : 265 x 340 x 35 mm.



A4



CODE  
932795 - 1

CONFÉRENCIER A4

Conférencier en similicuir avec poche à rabat. Fermeture avec bouton-pression. Bloc-notes inclus. 3 compartiments de différentes tailles dont un compartiment avec fermeture zip, porte-cartes, espaces pour stylos et cartes. Format A4. Coloris noir. Dimensions : 346 x 250 x 25 mm.



A4 
40mm

CODE COLORIS  
931378 ● Marron - 1
931379 ● Noir - 1

CONFÉRENCIER AVEC CALCULATRICE

Conférencier en plastique. Fermeture zip. Contient un bloc-notes A4, des compartiments pour calculatrice, stylos et cartes, ainsi qu'une pochette pour téléphone portable et une pochette pour ranger des documents. Format A4. Dimensions : 355 x 260 x 10 mm.



UNITÉ MINIMUM DE VENTE.



CARTON VERT = CONDITIONNÉ PAR (VENTE UNITAIRE SOUS CONDITION).





antartik*

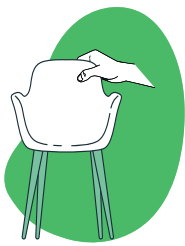

MOBILIER



ICONOGRAPHIE

GÉNÉRAUX



Poids maximal supporté



Tissu ignifuge



Diamètre



Magnétique



Usage modéré



Usage important



Usage intense



NOUVEAU



ECONOMIQUE

TYPES DE MÉCANISME



GIRATOIRE :
Siège pivotant 360°



MÉCANISME SYNCHRONISÉ :
Le dossier et le siège s'adaptent de manière synchronisée mais avec des angles différents, aux mouvements de la personne assise.



MÉCANISME ASYNCHRONE :
Le dossier et le siège s'adaptent de manière indépendante aux mouvements de la personne assise. Cela permet une meilleure adaptation au corps.



CONTACT PERMANENT :
Le dossier s'ajuste aux différentes postures du dos. Système de verrouillage à l'angle désiré.



BASCULANT AXE CENTRÉ :
Le siège et le dossier se déplacent toujours simultanément, en conservant toujours le même angle.

CHAISÉS

TYPES D'AJUSTEMENTS



Dossier réglable en hauteur



Siège réglable en hauteur



Siège et dossier réglables en hauteur

PAPERFLOW



CODE 157656 - 1

15 JOURS SUR DEMANDE



CLOISON DE PROTECTION MOBILE

Cadre en aluminium anodisé. Panneau en PMMA, épaisseur 3 mm. Vérins de réglage en hauteur. Pieds peinture époxy coloris aluminium. Équipée de 4 roulettes pivotantes (dont deux avec freins). Les cloisons doubles s'assemblent entre elles sans aucune limite. Résiste aux produits désinfectants (eau de javel diluée, etc). Livrée à plat. Dimensions : H 180 x L 171,5 x P 39 cm. Lot de 2 cloisons.

BUREAUX ASSIS DEBOUT

eol. Créateur d'espaces de travail



CODE	COLORIS	DIMENSIONS		
170534	Blanc neige- pietement blanc	L 1200 x 800 mm	-	1
170535	Chêne clair- pietement gris aluminium	L 1200 x 800 mm	-	1
170536	Blanc- pietement blanc	L 1400 x 800 mm	-	1
170537	Chêne clair- gris aluminium	L 1400 x 800 mm	-	1
170538	Blanc neige- pietement blanc	L 1600 x 800 mm	-	1
170539	Chêne clair- pietement gris aluminium	L 1600 x 800 mm	-	1
170540	Blanc neige- pietement blanc	L 1800 x 800 mm	-	1
170541	Chêne clair- pietement gris aluminium	L 1800 x 800 mm	-	1



BUREAU ASSIS DEBOUT ELECTRIQUE LUTZ 2

ÉCONOMIQUE & ERGONOMIQUE Motorisé : boîtier de commande 3 mémoires de position et port USB chargeur (A+C) intégré. Optimisé : une seule structure réglable pour. plateaux L. 120 à 180 cm.

GAMME IDOL

eol. Créateur d'espaces de travail

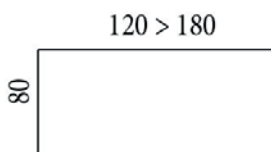

Voile de fond métallique optionnelle



Gris alu

Chêne clair



CODE	DIMENSIONS	POIDS (kg)		
72643	120 x 80 x 73,5 cm	28	-	1
72644	140 x 80 x 73,5 cm	31	-	1
72645	160 x 80 x 73,5 cm	34	-	1
72646	180 x 80 x 73,5 cm	37	-	1



13 JOURS SUR DEMANDE

BUREAU IDOL

Plateau mélaminé épaisseur 25 mm. Traverse métallique structurale. Plateau pré-percé pour recevoir des obturateurs optionnels. Décor chêne clair. Piètement centré métallique blanc avec carter permettant la descente des câbles. Vérins de réglage. Produit certifié PEFC.



GAMME IDOL



Créateur d'espaces de travail

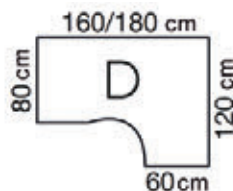

CODE	DÉSIGNATION	DIMENSIONS		
72685	Retour à droite	160/120 x 80/60 x 73,5 cm	-	1
72686	Retour à gauche	120/160 x 60/80 x 73,5 cm	-	1

BUREAU COMPACT ASYMÉTRIQUE À 90° IDOL

Plan compact asymétrique à 90° permettant de placer l'écran dans l'angle pour libérer la surface de travail. Un caisson de prolongement de bureau peut venir se juxtaposer, soit en prolongement du plan principal (profondeur 80 cm) soit en prolongement du retour (profondeur 60 cm). Produit certifié PEFC.



CODE	DIMENSIONS	POIDS (kg)		
72648	43,2 x 60 x 73,5 cm	38	-	1
72649	43,2 x 80 x 73,5 cm	47	-	1

CAISSON PROLONGEMENT DE BUREAU

Hauteur de bureau. Finition métal blanc. Top mélaminé. Top décor chêne clair. Contient 3 tiroirs dont 1 pour dossiers suspendus. Plumier intégré. Avec fermeture à clef. 2 profondeurs au choix : 60 et 80 cm. Produit certifié PEFC.

GAMME CONECT



Créateur d'espaces de travail



CODE	COLORIS	DÉSIGNATION	DIMENSIONS	POIDS (kg)		
72656	● Chêne clair	Profondeur 60 cm	80 x 60 x 73 cm	14	-	1
72657	○ Blanc neige	Profondeur 60 cm	80 x 60 x 73 cm	14	-	1
72654	● Chêne clair	Profondeur 60 cm	120 x 60 x 73 cm	18	-	1
72655	○ Blanc neige	Profondeur 60 cm	120 x 60 x 73 cm	18	-	1
72658	● Chêne clair	Profondeur 80 cm	140 x 80 x 73,5 cm	33	-	1

BUREAU RECTANGULAIRE CONECT

Bureau rectangulaire, piètements arche métallique blanc. Plateau mélaminé épaisseur 25 mm. Contient 3 tiroirs dont 1 pour dossiers suspendus. Plumier intégré. 2 profondeurs au choix : 60 et 80 cm. Finition blanc neige ou chêne clair. Poste individuel ou partagé. Hyper-fonctionnel et modulable. Obturateurs et panneaux écrans optionnels. Produit certifié PEFC.

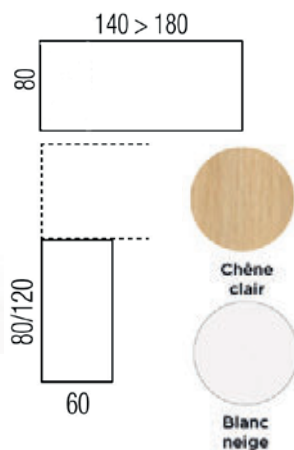

CODE	COLORIS	DÉSIGNATION	DIMENSIONS	POIDS (kg)		
72659	○ Blanc neige	Profondeur 80 cm	140 x 80 x 73,5 cm	33	-	1
72660	● Chêne clair	Profondeur 80 cm	160 x 80 x 73,5 cm	35	-	1
72661	○ Blanc neige	Profondeur 80 cm	160 x 80 x 73,5 cm	35	-	1
72662	● Chêne clair	Profondeur 80 cm	180 x 80 x 73,5 cm	38	-	1
72663	○ Blanc neige	Profondeur 80 cm	180 x 80 x 73,5 cm	38	-	1



UNITÉ MINIMUM DE VENTE.





CARTON VERT = CONDITIONNÉ PAR (VENTE UNITAIRE SOUS CONDITION).



GAMME SCOTT

 Créateur d'espaces de travail



CODE	COLORIS		
159376	○ Pieds noirs - Coque blanche	-	1
159377	● Pieds noirs - Coque noire	-	1
159378	○ Pieds bois - Coque blanche	-	1
159379	● Pieds bois - Coque noire	-	1

FAUTEUIL



Coque moulée en polypropylène. Piétement en polypropylène noir ou bois. Hauteur d'assise 45 cm. Version recyclée en noir. Les matériaux étant recyclés, des irrégularités peuvent être présentes sur la coque.

GAMME ELOÏSE



 Créateur d'espaces de travail





CODE	COLORIS	DIMENSIONS		
159380	● Chêne clair	180 x 80 x 73,5 cm	-	1
159381	● Chêne clair	220 x 80 x 73,5 cm	-	1
159382	○ Blanc	180 x 80 x 73,5 cm	-	1
159383	○ Blanc	220 x 80 x 73,5 cm	-	1

TABLES DE RESTAURATION ET ESPACES COLLECTIFS

Profondeur 80 cm. Plateau mélamine épaisseur de 25 mm. Pieds panneaux avec voile de fond structurel épaisseur de 38 mm. Vérins de réglage. Hauteur 73,5 cm. Blanc ou chêne clair. Produit certifié PEFC.

 Créateur d'espaces de travail



CODE	COLORIS	DIMENSIONS		
160449	○ Blanc	L 170 cm (pour tables 180 x 80 cm)	-	1
160450	● Chêne clair	L 170 cm (pour tables 180 x 80 cm)	-	1
160461	● Chêne clair	L 210 cm (pour tables 220 x 80 cm)	-	1
161239	○ Blanc	L 210 cm (pour tables 220 x 80 cm)	-	1

BANCS

Fabrication en mélamine, épaisseur de 38 mm. Hauteur 40 cm. Profondeur 40 cm. Patins. Coloris : blanc ou chêne clair. Lot de 2 bancs. Produit certifié PEFC.

GAMME LUCIE



recyclé

CODE	COLORIS		
161240	● Plateau chêne clair	-	1
161251	○ Plateau blanc	-	1
161252	● Plateau métal noir	-	1



TABLE CARRÉE

Version intérieure : plateau en mélamine, épaisseur de 25 mm, piétement métal structuré noir. Version extérieure : plateau et piétement en métal noir traité anticorrosion et résistant aux UV. Dimensions : L 60 x P 60 x H 73,5 cm. Produit certifié PEFC

GAMME EASYDESK

PAPERFLOW



CODE	COLORIS		
72752	● Hêtre	-	1
72753	○ Blanc	-	1



PAPERFLOW



CODE			
72754	-	1	



TABLE DE RÉUNION HAUTE WOODY

Plateau et socle en fibre de bois à densité moyenne replaqué hêtre ou blanc. Épaisseur 20 mm. ABS épaisseur 0,8 mm. Pieds en bois massif vernis. Section 50 x 50 cm. Diamètre 50 cm, épaisseur 20 mm. Livrée à plat (visserie fournie). Dimensions : L 114 x P 75 x H 110 cm. Poids : 30 kg. Compatible avec les tabourets Woody (79149 et 164256).

GUÉRIDON WOODY

Plateau et socle en fibre de bois à densité moyenne replaqué hêtre ou blanc. Diamètre 60 cm et épaisseur 20 mm. Pied en bois massif vernis, section 60 x 60 mm. Socle diamètre 50 cm, épaisseur 20 mm. Hauteur : 110 cm. Livré à plat (visserie fournie). Poids : 10,2 kg. Compatible avec les tabourets Woody (79149 et 164256).

MOBILIER



BUREAUX



CODE	COLORIS	DIMENSIONS		
157578	○ Blanc	L 120 x P 67 x H 73 cm	-	1
157579	● Hêtre	L 120 x P 67 x H 73 cm	-	1
157580	● Noir	L 120 x P 67 x H 73 cm	-	1
157581	○ Blanc	L 140 x P 67 x H 73 cm	-	1
157582	● Hêtre	L 140 x P 67 x H 73 cm	-	1
157583	● Noir	L 140 x P 67 x H 73 cm	-	1
157584	○ Blanc	L 160 x P 67 x H 73 cm	-	1
157585	● Hêtre	L 160 x P 67 x H 73 cm	-	1
157586	● Noir	L 160 x P 67 x H 73 cm	-	1
157587	○ Blanc	L 180 x P 67 x H 73 cm	-	1
157588	● Hêtre	L 180 x P 67 x H 73 cm	-	1
157589	● Noir	L 180 x P 67 x H 73 cm	-	1

CODE	COLORIS	DIMENSIONS		
157590	○ Blanc	L 120 x P 80 x H 73 cm	-	1
157591	● Hêtre	L 120 x P 80 x H 73 cm	-	1
157592	● Noir	L 120 x P 80 x H 73 cm	-	1
157593	○ Blanc	L 140 x P 80 x H 73 cm	-	1
157594	● Hêtre	L 140 x P 80 x H 73 cm	-	1
157595	● Noir	L 140 x P 80 x H 73 cm	-	1
157596	○ Blanc	L 160 x P 80 x H 73 cm	-	1
157597	● Hêtre	L 160 x P 80 x H 73 cm	-	1
157598	● Noir	L 160 x P 80 x H 73 cm	-	1
157599	○ Blanc	L 180 x P 80 x H 73 cm	-	1
157600	● Hêtre	L 180 x P 80 x H 73 cm	-	1
157601	● Noir	L 180 x P 80 x H 73 cm	-	1

10 JOURS
SUR DEMANDE



BUREAUX GAMME ARCHE

Bureau avec plateau en PPSM de 25 mm. Chant ABS de 2 mm anti-chocs. Densité 680 kg/m². Piétement Bench type "o" en section 50 x 50 mm. Poutres porteuses métalliques, piétement. Arche de différents coloris. Produit certifié FSC.



UNITÉ MINIMUM DE VENTE.



CARTON VERT = CONDITIONNÉ PAR (VENTE UNITAIRE SOUS CONDITION).

BUREAUX



CODE	COLORIS		
157602	● Noir	-	1
157603	● Hêtre	-	1
157604	○ Blanc	-	1



RETOURS BUREAUX MÉLAMINÉS

Retour bureau PPSM de 25 mm. Chant ABS de 2 mm. Poutres porteuses métalliques, piètement. Arche de différents coloris. Dimensions : L 80 x P 60 x H 73 cm. Produit certifié FSC.



CODE	COLORIS	DIMENSIONS		
157605	○ Blanc	120 x 30 cm	-	1
157606	● Noir	120 x 30 cm	-	1
157607	○ Blanc	140 x 30 cm	-	1
157608	● Noir	140 x 30 cm	-	1
157609	○ Blanc	160 x 30 cm	-	1
157610	● Noir	160 x 30 cm	-	1
157611	○ Blanc	180 x 30 cm	-	1
157612	● Noir	180 x 30 cm	-	1



VOILES DE FOND

Voile de fond métallique universel laqué pour bureau. Disponible en blanc ou en noir.

BANQUES D'ACCUEIL



CODE		
80568	-	1

BANQUE D'ACCUEIL

Banque d'accueil multifonctionnelle comprenant : 1 bureau avec plateau de forme arrondie pour une communication aisée avec du public assis et adapté aux personnes à mobilité réduite + 1 comptoir d'accueil pour la réception du public debout + 1 caisson équipé d'une niche pour le classement à plat et de deux tiroirs dont un pour dossiers suspendus + 1 colonne rotative pour une optimisation totale de l'espace de travail et de l'ergonomie + 1 goulotte grand format pour le passage des câbles. Coloris chêne de Ferrare et blanc. Dimensions : 165 x 74 x 80 cm. Poids : 14,5 kg.

RAYONNAGES MODULAIRES



CODE	DÉSIGNATION	POIDS (Kg)		
13845	Élément de départ (5 tablettes) P 34 cm	19	-	1
13846	Élément suivant (5 tablettes) P 34 cm	16	-	1
13847	Lot de 2 tablettes supplémentaires P 34 cm	4,8	-	1
13848	Lot de 5 plateaux Isorel P 34 cm	3,7	-	1
37035	Élément de départ (5 tablettes) P 68 cm	23	-	1
37036	Élément suivant (5 tablettes) P 68 cm	19,2	-	1
37037	Lot de 2 tablettes supplémentaires P 68 cm	6,8	-	1
37038	Lot de 5 plateaux Isorel P 68 cm	8,5	-	1

Simple accès. P 34 cm



Double accès. P 68 cm

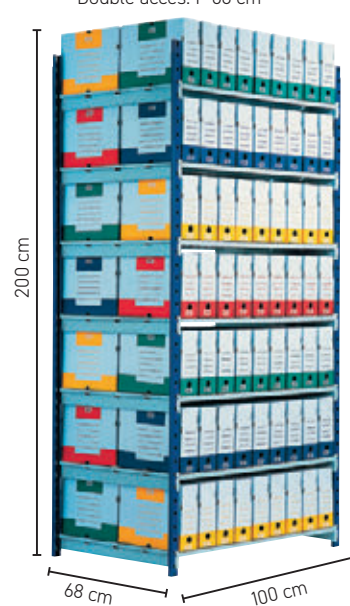

RANG'ECO ARCHIVAGE ET STOCKAGE 5 NIVEAUX ET PLUS

Structure et tablettes en acier hyper résistant, finition époxy gris et bleu. Montage très simple : tout s'emboîte sans outil ni vis. 5 niveaux de rangement, 7 niveaux avec le lot de 2 tablettes supplémentaires. Charge utile : 180 kg par tablette. Dimensions : 200 x 34 x 100 cm et 200 x 68 x 100 cm.



RAYONNAGES MODULAIRES

PAPERFLOW



195 cm



CODE	DÉSIGNATION	POIDS (Kg)		
48482	Élément de départ	23	-	1
48483	Élément suivant	19,7	-	1



37 cm 100 cm



180 cm



CODE		
58564	-	1



90 cm 40 cm

RANG'ECO DOSSIERS SUSPENDUS 6 NIVEAUX

Structure et tablettes en acier hyper résistant, finition époxy gris. Montage très simple : tout s'emboîte sans outil ni vis. 6 niveaux de rangements. Dimensions : 195 x 100 x 37 cm et 195 x 200 x 37 cm.

ÉTAGÈRES MÉTALLIQUES

Étagères métalliques avec 5 tablettes, chacune pouvant supporter jusqu'à 80 kg. Montage avec vis. Capacité de 50 boîtes à archives ou 50 classeurs. Coloris gris. Dimensions : 180 x 90 x 40 cm. Poids : 12,2 kg.



CODE		
58565	-	1

ÉTAGÈRES MÉTALLIQUES

Étagères métalliques avec 5 tablettes, chacune pouvant supporter jusqu'à 200 kg. Montage facile sans vis, uniquement par emboîtement. Coloris bleu/orange. Dimensions : 180 x 90 x 40 cm. Poids : 18,5 kg.



180 cm

40 cm 90 cm



CODE		
160993	-	1

ÉTAGÈRE

4 rayonnages. Montage simple et sans outil. Structure en nid d'abeille pour une résistance renforcée et une légèreté maximale. Charge maximale de 100 kg par niveau. Coloris noir. Dimensions : L 75 x H 148 x P 37 cm. Poids : 3,9 kg.



148 cm

75 cm 37 cm

MOBILIER



UNITÉ MINIMUM DE VENTE.



CARTON VERT = CONDITIONNÉ PAR (VENTE UNITAIRE SOUS CONDITION).



	CODE	DÉSIGNATION		
1	170684	5 tiroirs	-	1
2	170685	10 tiroirs	-	1

ARMOIRE MULTI-TIROIRS

LES ARMOIRES MULTI-TIROIRS PHOENIX SÉRIE MD sont la solution parfaite pour organiser et stocker des documents A4 ; Idéal pour un accès rapide aux documents dans un environnement de travail très fréquenté. Les armoires de la série MD sont conçues pour stocker et organiser en toute sécurité les documents A4. TIROIRS: Disponible avec 5 ou 10 tiroirs avec plaques signalétiques individuelles pour une identification facile du contenu de chaque tiroir. Verrouillage centralisé à clé qui sécurise chaque tiroir lorsqu'il est verrouillé. CARACTÉRISTIQUES SPÉCIALES: Chaque tiroir peut être ouvert à 100 %, ce qui permet une visualisation complète et une facilité d'accès lors de l'ajout ou de la suppression de documents. COULEUR: Les armoires de la série MD sont recouvertes d'une peinture en poudre grise (RAL 7035) de haute qualité. RGPD: Maintenez la conformité au RGPD à la maison ou au bureau en assurant la sécurité et la protection des dossiers vitaux et importants de votre entreprise.



	CODE	DÉSIGNATION		
	170686	Casier cube serrure à clé.	-	1
	170687	Casier cube serrure à clé.	-	1
	170688	Casier cube taille 2 serrure à clé.	-	1
	170689	Casier cube taille 2 serrure à clé.	-	1
	170820	Casier cube taille 3 serrure à clé.	-	1
	170821	Casier cube taille 3 serrure à clé.	-	1
	170822	Casier cube taille 4 serrure à clé.	-	1
	170823	Casier cube taille 4 serrure à clé.	-	1

CASIER CUBE SERRURE A CLE

LES CASIERS CUBES DE LA SÉRIE PHOENIX CL sont disponibles en 4 tailles et 4 couleurs. Conçus pour fournir un stockage sécurisé pour les objets personnels. Le système modulaire permet de fixer les casiers ensemble pour former une pile ou un bloc de casiers. Serrure à clé standard avec clé maîtresse en option. Pour plus de détails sur les options de verrouillage, consultez la fiche technique PDF. La conception du cadre soudé fixe, ajoutée à des fixations de haute qualité, en fait un casier extrêmement durable et robuste. SUPERPOSABLES.

CARACTÉRISTIQUES SPÉCIALES: La porte peut être équipée d'une ouverture à droite ou à gauche. Chaque unité dispose d'une porte ventilée et peut également être fixée à un mur. Les casiers sont fournis sous forme d'emballage plat avec une conception de cadre fixe facile à assembler, qui peut être construite en moins de 5 minutes. Fini avec une peinture en poudre de haute qualité. Disponible en gris clair (RAL7035), blanc, rouge (RAL3000) ou gris anthracite (RAL7016). Maintenez la conformité au RGPD à la maison ou au bureau en assurant la sécurité et la protection des dossiers vitaux et importants de votre entreprise.



CASIERS ET VESTIAIRES



CODE	DÉSIGNATION	POIDS (Kg)		
58558	Élément de départ	27	-	1
58559	Élément suivant	22	-	1

CASIER MÉTALLIQUE

Armoire métallique moderne avec une seule porte. Grande capacité de rangement, parfaite pour les usines ou les collectivités. Montage facile. Peinture époxy RAL 7035 (gris perle). Fermeture à clef. Porte-cintres et porte-étiquette inclus. Peut être utilisée individuellement. Grille de ventilation sur la porte. Dimensions : 180 x 50 x 30 cm.



Créateur d'espaces de travail



CODE	DÉSIGNATION		
162133	Élément départ	-	1
162134	Élément suivant	-	1

VESTIAIRES DÉMONTABLES INDUSTRIE PROPRE

Fabrication en tôle d'acier laqué. Porte-étiquette embouti de 50 x 30 mm. Aération en partie basse. Intérieur équipé d'une tablette avec tringle porte-cintre et crochet porte-manteau. Fermeture par morillon porte-cadenas (cadenas non fourni). Gonds invisibles, indégondables en position fermée. Structure non monobloc. Livré à plat en kit. Montage aisé sans visserie. Coloris gris. Dimensions : 180 x 50 x 30 cm.



CODE	COLORIS	DÉSIGNATION		
170723	● Gris	Casiers Personnel	-	1
170724	● Bleu	Casiers Personnel	-	1
170725	● Rouge	Casiers Personnel	-	1
170726	● Gris	Module Complémentaires de Casiers Personnel	-	1
170727	● Bleu	Module Complémentaires de Casiers Personnel	-	1
170728	● Rouge	Module Complémentaires de Casiers Personnel	-	1
170729	● Gris	Casiers Personnel	-	1
170730	● Bleu	Casiers Personnel	-	1
170731	● Rouge	Casiers Personnel	-	1
170732	● Gris	Module Complémentaires de Casiers Personnel	-	1
170733	● Bleu	Module Complémentaires de Casiers Personnel	-	1
170734	● Rouge	Module Complémentaires de Casiers Personnel	-	1
170735	● Gris	Casiers Personnel	-	1
170736	● Bleu	Casiers Personnel	-	1
170737	● Rouge	Casiers Personnel	-	1
170738	● Gris	Module Complémentaires de Casiers Personnel	-	1
170739	● Bleu	Module Complémentaires de Casiers Personnel	-	1
170740	● Rouge	Module Complémentaires de Casiers Personnel	-	1
170741	● Gris	Casiers Propres et Sales	-	1
170742	● Bleu	Casiers Propres et Sales	-	1
170743	● Rouge	Casiers Propres et Sales	-	1
170744	● Gris	Casiers Propres et Sales	-	1



MOBILIER



PHOENIX PL1130GGK CASIERS PERSONNEL GRIS

LES CASIERS PERSONNELS DE LA SÉRIE PHOENIX PL sont la solution idéale pour les bureaux, les entrepôts, les gymnases et les écoles pour le stockage de vêtements et d'effets personnels. CONFIGURATION - Disponible en configurations de portes simples, doubles ou quadruples. SYSTÈME - Le système modulaire permet de boulonner les casiers ensemble pour former un bloc. AMÉNAGEMENT INTÉRIEUR - Livré avec une étagère fixe, une tringle et des patères. Casiers pleine profondeur. Des unités à une ou deux portes. VERROUILLAGE - Serrure à clé standard avec clé maîtresse en option, serrure mécanique à combinaison à 4 chiffres ou serrure électronique avec fonction privée et publique. Serrure à loquet de cadenas en option. CONSTRUCTION - La conception du cadre soudé fixe, ajoutée à des fixations de haute qualité, en fait un casier extrêmement robuste et durable. Les portes peuvent s'ouvrir à droite ou à gauche. CARACTÉRISTIQUES SPÉCIALES - Chaque unité est ventilée avec des événements situés à la fois dans la porte et dans le mur arrière. ASSEMBLAGE - Les casiers sont fournis sous forme d'emballage plat avec une conception de cadre fixe facile à assembler. Une seule unité peut être construite en moins de 5 minutes. COULEUR - Fini dans une peinture grise enduite de poudre de haute qualité (RAL7035), avec l'option de portes rouges (RAL3000) ou bleues (RAL5015), qui ajoutent une touche de couleur à votre espace de travail/vestiaire.



UNITÉ MINIMUM DE VENTE.



CARTON VERT = CONDITIONNÉ PAR (VENTE UNITAIRE SOUS CONDITION).

ARMOIRES À RIDEAUX

easyOffice
by PAPERFLOW



Solide : structure interne et tablettes en acier. **Design** : angles arrondis, dessus de finition laquée, serrure encastrée avec cache de finition. **Écologique** : 100% recyclable et jusqu'à 85% de matière recyclée utilisée. **Personnalisable** : créez l'armoire à l'image de votre société ! **Ultra-facile à monter** !



Montage en 5 minutes sans outil ni vis !



Dessus de finition «laqué» et angles arrondis



Serrure encastrée avec cache de finition



Gris/ Gris



Gris/ Hêtre



Noir/ Noir



Noir/ Hêtre



Anthracite/ Anthracite



Anthracite/ Hêtre



Blanc/ Blanc



Blanc/ Noir



Blanc/ Anthracite



Blanc/ Rouge



Blanc/ Orange

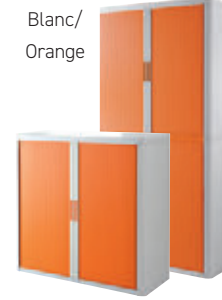

Blanc/ Vert



ARMOIRES À RIDEAUX EASY OFFICE

Structure en acier. Corps en polystyrène teinté, résistant aux chocs et aux rayures. Rideau polypropylène, lamelles 1,5 cm, s'escamotant totalement dans les parois pour un accès et une visibilité totale du contenu de l'armoire. Poignées encastrées avec cache escamotable. Angles arrondis, dessus de finition laqué. Écologique : 100% recyclable et jusqu'à 85% de matière recyclée utilisée. Personnalisable. Facile à monter.

DIMENSIONS H X L X P	STRUCTURE GRISE RIDEAUX		STRUCTURE NOIRE RIDEAUX		STRUCTURE ANTHRACITE RIDEAUX		STRUCTURE BLANCHE RIDEAUX					
	Gris	Gris/Hêtre	Noir/Noir	Noir/Hêtre	Anthracite/Anthracite	Anthracite/Hêtre	Blanc/Blanc	Blanc/Noir	Blanc/Anthracite	Blanc/Rouge	Blanc/Orange	Blanc/Vert
104 x 110 x 41,5 cm 2 tablettes	13801	48485	48486	13796	48487	48488	45981	48489	48490	48491	48492	48493
204 x 110 x 41,5 cm 4 tablettes	13784	48494	-	13783	48496	48497	45982	48498	48499	48500	48501	48502



ARMOIRE



CODE	DÉSIGNATION		
170824	Armoire basse 100 cm en acier à 2 portes et 1 étagère serrure à clé.	-	1
170825	Armoire basse 100 cm en acier à 2 portes et 1 étagère serrure à clé.	-	1
170826	Armoire basse 100 cm en acier à 2 portes et 1 étagère serrure à clé.	-	1
170827	Armoire haute 190cm en acier à 2 portes et 4 étagères serrure à clé.	-	1
170704	Armoire haute 190cm en acier à 2 portes et 4 étagères serrure à clé.	-	1
170713	Armoire haute 190cm en acier à 2 portes et 4 étagères serrure à clé.	-	1
170714	Armoire haute 190cm en acier à 2 portes et 4 étagères serrure à clé.	-	1

ARMOIRE BASSE 100CM EN ACIER A 2 PORTES ET 1 ETAGERE SERRURE A CLE.

LES ARMOIRES DE RANGEMENT EN ACIER DE LA SÉRIE SC PHOENIX sont la solution de rangement parfaite pour les documents et les dossiers, les fournitures de bureau, la papeterie et plus encore ; Idéal pour un environnement de travail occupé. **VERROUILLAGE** - Disponible avec verrouillage à clé (2 clés fournies) **CAPACITÉ** - Parfait pour de multiples applications ; Qu'il s'agisse de stocker de la papeterie ou des documents au bureau, de garder les stocks en sécurité dans l'entrepôt ou d'archiver un grand volume de documents. Capable de contenir jusqu'à 60 classeurs à levier avec une capacité de charge maximale de 60 kg par étagère. **CONSTRUCTION** - Construction robuste en acier avec porte renforcée et verrouillage de sécurité bidirectionnel. **CARACTÉRISTIQUES SPÉCIALES** - Fourni avec des étagères réglables en hauteur qui comprennent également des rails de suspension pour les dossiers latéraux. **ASSEMBLAGE** - Livré emballé à plat pour l'auto-assemblage (chaque carton - de 30kg). **COULEUR** - Finition dans une peinture grise thermolaquée de haute qualité (RAL 7035), avec l'option de portes rouges (RAL 3000) ou bleues (RAL 5015), pour ajouter une touche de couleur à votre espace de travail. **RGPD** - Maintenez la conformité au RGPD à la maison ou au bureau en assurant la sécurité et la protection des enregistrements vitaux et importants de votre entreprise.

MOBILIER



PAPERFLOW



- 1 →
- 2 →
- 3 →
- 4 →
- 5 →



CODE	DÉSIGNATION	DIMENSIONS		
79142	15 cases fixes	857 x 225 x 310 mm	-	1
79143	16 cases fixes	912 x 206 x 310 mm	-	1
79145	14 cases fixes	802 x 310 x 206 mm	-	1

TRIEUR À CASES INCLINÉES

Pour le classement vertical avec un accès rapide. Structure en polystyrène. Largeur de la case : 45 mm. Coloris noir.



CODE	DÉSIGNATION	DIMENSIONS		
13802	9 cases fixes	210 x 290 x 820 mm	-	1
48513	9 cases fixes	210 x 290 x 857 mm	-	1
45983	10 cases fixes	210 x 290 x 897 mm	-	1

TRIEUR À CASES FIXES

Pour aménager votre armoire et optimiser au maximum le volume de classement. Pour classeurs à levier standard. Structure en polystyrène. Largeur de case : 82 mm. Livré prêt à l'emploi. Coloris noir.



CODE	DIMENSIONS		
13804	210 x 275 x 802 mm	-	1
48514	210 x 275 x 1010 mm	-	1

TRIEUR À SÉPARATEURS AMOVIBLES

Structure en polystyrène. Livré monté. Dispose de 10 séparateurs amovibles. Parfait pour l'organisation des classeurs et autres documents. Les séparateurs peuvent être placés tous les 25 mm. Coloris noir.

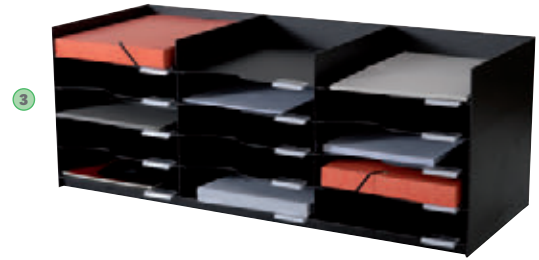

CODE	DÉSIGNATION	DIMENSIONS		
13809	15 cases 240 x 320 mm	Longueur 757 mm	-	1
40489	15 cases 240 x 320 mm	Longueur 857 mm	-	1
13810	20 cases 240 x 320 mm	Longueur 1010 mm	-	1

BLOC À CASES

Encoche de préhension, porte-étiquettes et étiquettes. Pour documents jusqu'au format 240 x 320 mm. Hauteur utile de la case : 56 mm. Pour aménager votre armoire et optimiser au maximum le volume de classement. Structure en polystyrène. Livré prêt à l'emploi. Dimensions extérieures : 327 x 313 mm.



CODE		
13812	-	1

BLOC 12 TIROIRS

En polystyrène. Pour documents jusqu'au format 240 x 320 mm. Tiroirs munis d'encoches avec porte-étiquettes et étiquettes fournis. Coloris noir. Dimensions extérieures : 813 x 342 x 329 mm.

PAPERFLOW



CODE		
13811	-	1

BLOC 5 CASES

Pour aménager votre armoire et optimiser au maximum le volume de classement. Structure en polystyrène. Livré prêt à l'emploi. Chaque case supporte le poids d'une ramette de papier. Pour documents jusqu'au format 240 x 320 mm. Coloris noir. Hauteur utile de la case : 56 mm. Dimensions extérieures : 318 x 258 x 325 mm.



CAISSONS MOBILES ET DESSERTES

PAPERFLOW



72 cm

51,4 cm

33 cm



45985 - 1

PAPERFLOW



35 cm

28,8 cm

74,5 cm



45987 - 1

DESSERTE MOBILE 2 CASES

En polystyrène. Plateau de particules mélaminé hêtre, épaisseur 18 mm. Bordé d'un chant épais en ABS antichoc. Jusqu'à 60 kg sur le dessus de la desserte et 3 kg par case. Livrée montée avec porte-étiquettes et étiquettes fournis. 4 roulettes pivotantes. Dimensions case supérieure : 50,4 x 32,1 x 21,4 cm. Dimensions case inférieure : 50,4 x 32,1 x 36 cm. Dimensions extérieures : 51,4 x 33 x 72 cm. Poids : 8,2 kg.

DESSERTE MOBILE 8 TIROIRS

Tiroirs et structure en polystyrène. Dessus, plateau de particules mélaminé hêtre, épaisseur 18 mm. Bordé d'un chant épais en ABS antichoc. Pour documents jusqu'au format 240 x 320 mm. Jusqu'à 60 kg sur le dessus de la desserte et 3 kg par tiroir. 4 roulettes pivotantes. Livrée montée avec porte-étiquettes et étiquettes fournis. Coloris gris. Dimensions utiles : 28,8 x 35 x 74,5 cm. Poids : 10,3 kg.

mti



CODE	COLORIS	DÉSIGNATION	POIDS (KG)		
157613	○ Blanc	2 tiroirs coulissants	13	-	1
157614	○ Blanc	3 tiroirs coulissants	13	-	1
80569	● Gris clair	2 tiroirs dont 1 pour dossiers suspendus	13	-	1
80570	● Noir	2 tiroirs dont 1 pour dossiers suspendus	13	-	1
80573	● Anthracite	2 tiroirs dont 1 pour dossiers suspendus	13	-	1
80571	● Gris clair	3 tiroirs	15	-	1
80572	● Noir	3 tiroirs	15	-	1
80574	● Anthracite	3 tiroirs	15	-	1



10 JOURS
SUR DEMANDE

MOBILIER

CAISSON MOBILE

Caisson en métal. Équipé de 4 roulettes + 1 roulette sur le tiroir des dossiers suspendus. Tiroirs coulissants montés sur glissières à billes à extraction 80%. Normes : ISO 9001 et ISO 14001 - CLUB GREEN - GS. Dimensions : 42 x 50 x 53 cm.

PAPERFLOW



15 JOURS
SUR DEMANDE



CODE	DÉSIGNATION	DIMENSIONS	POIDS		
79132	Module 3 colonnes - 24 tiroirs	87 x 75 x 33,5 cm	36 kg	-	1
79131	Comptoir 2 colonnes - 24 tiroirs	60,5 x 106,5 x 33,5 cm	30 kg	-	1
79130	Comptoir 3 colonnes - 36 tiroirs	87 x 106,5 x 33,5 cm	40 kg	-	1

MEUBLE À TIROIRS

Structure métal peinture époxy teinte aluminium. Dessus en panneau de particules mélaminé décor hêtre, épaisseur de 25 mm. Chant en ABS antichoc de 2 mm. Tiroirs polystyrène, grande capacité de rangement de documents jusqu'au format 240 x 320 mm et peut contenir une ramette de papier. Porte-étiquette et étiquettes fournis. Vérins de réglage en hauteur. Livré monté (façades des tiroirs à clipser). Coloris gris.



UNITÉ MINIMUM DE VENTE.



CARTON VERT = CONDITIONNÉ PAR (VENTE UNITAIRE SOUS CONDITION).



CODE	COLORIS	DÉSIGNATION	DIMENSIONS		
162139	● Gris aluminium	3 tiroirs	414 x 622 x 101 mm	-	1
162140	● Gris aluminium	4 tiroirs	414 x 622 x 132 mm	-	1
162141	● Anthracite	3 tiroirs	414 x 622 x 101 mm	-	1
162142	● Anthracite	4 tiroirs	414 x 622 x 132 mm	-	1
162143	● Gris	3 tiroirs	414 x 622 x 101 mm	-	1
162144	● Gris	4 tiroirs	414 x 622 x 132 mm	-	1

CLASSEURS À TIROIRS POUR DOSSIERS SUSPENDUS

Classeur monobloc en métal laqué. Capacité de 50 dossiers par tiroir. Ouverture sélective des tiroirs et système de sécurité anti-basculement. Glissières télescopiques à billes avec aspiration en fin de course. Serrure générale. Porte-étiquettes intégrés.



CODE	CAPACITÉ	DIMENSIONS		
160997	1,18 L	180 x 140 x 70 mm	-	1
160998	1,9 L	180 x 140 x 110 mm	-	1
160999	4,22 L	280 x 180 x 110 mm	-	1
161000	9,15 L	360 x 280 x 110 mm	-	1

BOÎTE DE RANGEMENT BELLA

Multirangements pour documents, fournitures ou petits objets. Echancre sur le corps de la boîte pour apercevoir le contenu. Emboîtable et superposable grâce au couvercle. Trou de préhension pour transporter la boîte. PP résistant, 100 % recyclé et recyclable. Coloris gris.



CHAISES ET FAUTEUILS D'ACCUEIL

Q-CONNECT®



CODE	COLORIS	📦	📦
159369	● Noir	-	1
159368	● Gris	-	1

FAUTEUIL MESSINA

Coque moulée avec accoudoirs intégrés, recouverte de tissu. Accoudoirs fixes en métal recouverts de mousse et de tissu. Forme enveloppante. Réglage en hauteur de l'assise par piston à gaz. Base en métal chromé. 5 roues en nylon Ø 5 cm. Recommandé pour une utilisation journalière inférieure à 5h. Peut convenir pour une utilisation en télétravail. Dimensions totales : largeur 570 mm x profondeur 620 mm x hauteur 860 à 960 mm. Dimensions utiles : profondeur siège 480 mm x hauteur dossier 420 mm. Poids maximum : 90 kg. Poids du siège : 8 kg.



PAPERFLOW



CHAISES KIWOOD

Look très design, style scandinave. Coque en polypropylène. Confort d'assise grâce à sa coque enveloppante. Piètement en panneau de particules. Surface mélaminée imitation hêtre et métal noir. Non empilable. Coloris blanc. Dimensions : 580 x 590 x 850 mm. Poids : 5,5 kg. Lot de 2 chaises.

PAPERFLOW



CODE	COLORIS	📦	📦
162247	● Gris	-	1
162248	● Bleu	-	1

CHAISES MUST

Structure en contreplaqué. Revêtement dossier et assise en tissu 100% polyester sur mousse polyuréthane 20 kg/m³. Piètement tube acier fuselé laqué époxy noir. Dimensions : 450 x 570 x 540 mm. Lot de 2 chaises.

TABOURETS

PAPERFLOW



CODE	COLORIS	📦	📦
79149	● Noir	-	1
164256	○ Blanc	-	1

TABOURETS WOODY

Tabourets de bar Woody au design scandinave : clairs, élégants et faciles d'entretien. En plastique ABS (assise + cheville). Bois de hêtre massif laqué (armature). Repose-pieds intégré (cheville). Structure 4 pieds. Livrés à plat. Assise ronde. Piètement en hêtre massif vernis. Dimensions : 330 x 760 mm. Poids : 7,2 kg. Compatibles avec les tables Woody (72752, 72753 et 72754). Lot de 2 tabourets.

Q-CONNECT®



EN 1335 1-3



CODE	COLORIS	📦	📦
932030	● Bleu	-	1
932031	● Noir	-	1
932006	● Rouge	-	1

CHAISE POLYVALENTE

Chaise visiteur quatre pieds. Assise et dossier tapissés de tissu. Les pieds possèdent 4 tampons pour éviter le frottement du fer sur le sol. Poids maximum supporté : 100 kg. Usage modéré : 5 h. Dimensions : 910 x 490 x 440 mm. Poids : 5,3 kg.

MOBILIER



UNITÉ MINIMUM DE VENTE.



CARTON VERT = CONDITIONNÉ PAR (VENTE UNITAIRE SOUS CONDITION).

TABOURETS

UNILUX



CODE
158290 - 1

TABOURET DE BUREAU MOOVE ERGONOMIQUE

Tabouret de bureau ergonomique pour la meilleure posture et le plus grand confort d'assise. Revêtement 100% polyester pour plus de flexibilité dans la position assise. Pied arrondi avec revêtement antidérapant. Diamètre de l'assise : 310 mm. Diamètre du pied : 350 mm. Hauteur réglable de 620 à 890 mm. Coloris noir. Dimensions : 650 x 390 x 390 mm. Poids : 11,5 kg.

ERGONOMIE



CODE COLORIS GARANTIE CYLINDRE DE COUPE
170788 BLANC 60 - 1

PETIT BUREAU ASSIS DEBOUT ELECTRIQUE

Bureau électrique assis-debout avec un plateau compact de 80 x 60 cm. Le bureau peut se régler à une hauteur comprise entre 63 et 128 cm. Il s'adapte donc à toutes les morphologies et permet donc de travailler assis ou debout au bureau selon vos envies. Charge maximale de 80 kg, idéale pour une utilisation avec un moniteur et un ordinateur portable (à combiner idéalement avec le bras double pour écran et ordinateur portable Leitz Ergo à faible encombrement 6538 pour un confort maximal)



CODE COLORIS GARANTIE CYLINDRE DE COUPE
170789 Blanc 60 - 1

PETIT BUREAU ASSIS DEBOUT

Bureau assis-debout pneumatique avec plateau compacte de 80 x 60 cm à utiliser avec un ordinateur portable (non recommandé pour l'utilisation d'un moniteur) Réglage facile de la hauteur grâce à la technologie des ressorts à gaz. Plateau en matériau certifié FSC (FSC mix)



CODE GARANTIE CYLINDRE DE COUPE
170790 60 - 1

ORGANISEUR POUR PETIT BUREAU

Les petits tableaux organisateurs verticaux permettent de libérer votre bureau et d'utiliser l'espace de manière plus efficace. Compatible avec la plupart des bureaux



CODE GARANTIE CYLINDRE DE COUPE
170791 60 - 1

ORGANISEUR BUREAU ET SUPPORT PORTABLE

L'organiseur de bureau Leitz Ergo avec support pour ordinateur portable amène votre écran à la hauteur ergonomique parfaite et crée un espace précieux sur le bureau. Avec un crochet pour sac ou sacoche et une prise de courant à l'arrière. Compatible avec la plupart des bureaux. Contenu : Panneau. Accessoires fabriqués à partir de matériaux recyclés : support pour ordinateur portable (convient également aux MacBook), porte-stylo, porte-smartphone et crochet porte sac





CODE	COLORIS		
168632	● Jaune	-	1
168633	● Bleu	-	1
168634	● Gris	-	1

TABOURET ERGONOMIQUE

Tabouret ergonomique assis-debout Ergo Cosy Active. Doté d'un siège en mousse recouverte de mailles d'air 3D et d'une base antidérapante qui n'endommagera pas votre sol. Hauteur facile à régler entre 450 et 790 mm avec des boutons de déverrouillage rouges. Supporte jusqu'à 110 kg.



CODE	COLORIS		
168635	● Jaune	-	1
168636	● Bleu	-	1
168637	● Gris	-	1



BALLON D'ASSISE

Le ballon d'assise Ergo Cosy encourage le mouvement des muscles du dos et du haut du corps, améliore la posture et soulage les maux de dos. Comprend une poignée de transport solide et durable pour se déplacer facilement d'une pièce à l'autre. Diamètre généreux de 650 mm avec une boule intérieure robuste. Installation simple et rapide en gonflant le ballon avec la pompe manuelle fournie et en insérant le bouchon. Comprend une balle d'assise de gymnastique, une housse en tissu, une pompe à air manuelle et 2 bouchons. La housse peut être retirée et est lavable à la main.



CODE	COLORIS		
168638	● Jaune	-	1
168639	● Bleu	-	1
168640	● Gris	-	1



COUSSIN DE SIÈGE

Le coussin de siège Ergo Cosy s'adapte à n'importe quelle chaise. Favorise une posture saine, améliore la circulation sanguine et soulage la pression vertébrale en minimisant le contact entre le coccyx et la chaise. Aide à réduire l'inconfort, la fatigue et la raideur pouvant résulter de périodes prolongées en position assise et des problèmes de santé tels que la sciatique. La housse du coussin peut être retirée et est lavable à la main.

SIÈGES OPÉRATEURS ET FAUTEUILS



CODE		
156264	-	1

SIÈGE DACTYLO AVEC ACCOUDOIRS

Chaise rotative à 360°.
Réglage de la hauteur par pneumatique.
5 roues en nylon Ø 6 cm pour mieux se déplacer en toute sécurité.
Le dossier légèrement incurvé s'adapte à l'inclinaison naturelle du dos.
Base et structure en nylon noir.
Recouverte de maille et de tissu.
Accoudoirs en polypropylène noir.
Convient, pour une hauteur d'assise optimale, aux personnes mesurant de 165 cm à 195 cm.
Poids maximum supporté : 100 kg.
Usage modéré : 5 h.
Dimensions : 900 + 100 x 560 x 570 mm.
Poids : 8,75 kg.



UNITÉ MINIMUM DE VENTE.



CARTON VERT = CONDITIONNÉ PAR (VENTE UNITAIRE SOUS CONDITION).



Q-CONNECT®



<5 heures



CODE	COLORIS		
159366	● Noir	-	1
159367	● Bleu	-	1

FAUTEUIL OPÉRATEUR PARMA

Assise en mousse et dossier en maille.
 Réglage en hauteur de l'assise par piston à gaz.
 Base solide en métal laqué noir.
 5 roues en nylon Ø 5 cm.
 Recommandé pour une utilisation journalière inférieure à 5h.
 Dimensions totales : largeur 480 mm x profondeur 590 mm x hauteur 890 à 990 mm.
 Dimensions utiles : profondeur siège 480 mm x hauteur dossier 485 mm.
 Poids maximum : 90 kg.
 Poids du siège : 6,5 kg.

Q-CONNECT®



5 heures



CODE	COLORIS		
159362	● Noir	-	1
159363	● Bleu	-	1
159364	● Rouge	-	1
159365	● Gris	-	1

FAUTEUIL OPÉRATEUR SIENA

Assise en mousse et dossier en maille.
 Réglage en hauteur de l'assise par piston à gaz.
 Dossier inclinable et blocable.
 Accoudoirs fixes en polypropylène.
 Base en métal chromé.
 5 roues en nylon Ø 5 cm.
 Recommandé pour une utilisation journalière de 5h.
 Dimensions totales : largeur 560 mm x profondeur 570 mm x hauteur 900 à 1000 mm.
 Dimensions utiles : profondeur siège 500 mm x hauteur dossier 490 mm.
 Poids maximum : 90 kg.
 Poids du siège : 8,5 kg.

Q-CONNECT®



EN 1335 1-3



5 heures



CODE	COLORIS		
156268	● Bleu	-	1
156267	● Noir	-	1

SIÈGE DACTYLO AVEC ACCOUDOIRS

Régulation de la hauteur par pneumatique.
 5 roues en nylon Ø 6 cm.
 Le dossier renforcé et incurvé s'adapte à l'inclinaison naturelle du dos pour plus de confort.
 Base et structure en nylon noir.
 Recouverte de maille et de tissu.
 Accoudoirs en polypropylène noir.
 Convient, pour une hauteur d'assise optimale, aux personnes mesurant de 165 cm à 195 cm.
 Poids maximum supporté : 120 kg.
 Usage modéré : 5 h.
 Dimensions : 870 + 120 x 550 x 590 mm.
 Poids : 9 kg.

Q-CONNECT®



EN 1335 1-3



5 heures



CODE			
155464	-	1	

SIÈGE DACTYLO AVEC ACCOUDOIRS

Chaise ergonomique et rotative à 360°.
 Dossier en maille respirable et assise en mousse de 25 kg / m³ pour un confort optimal.
 Base chromée de haute résistance.
 Roues en nylon Ø 5 cm.
 Accoudoirs fixes.
 Convient, pour une hauteur d'assise optimale, aux personnes mesurant de 180 cm à 205 cm.
 Poids maximum supporté : 100 kg.
 Usage modéré : 5 h.
 Dimensions : 900 + 90 x 560 x 600 mm.
 Poids : 8 kg.



SIÈGES OPÉRATEURS ET FAUTEUILS



5 heures



	CODE	DÉSIGNATION		
1	159336	Chaise sans tête	-	1
2	159337	Chaise avec tête	-	1

CHAISE ET TÊTIÈRE LOAN

Chaise avec une structure en nylon.
Dossier en résille avec support lombaire.
Assise en mousse de 50 mm et de densité 65 kg/m³ recouverte de tissu noir.
Accoudoirs fixes en nylon.
Mécanisme basculant centré permettant le blocage du dossier en position libre ou droite. Le réglage de la tension de basculement s'effectue grâce à une molette située sous l'assise.
Base en nylon noir et roulettes nylon 50 mm.
Poids maximum supporté : 130 kg.
Usage modéré : 5h.
Coloris noir.
Hauteur : 96 à 105 cm x Largeur : 57 cm.



5 à 8 heures



	CODE		
	159338	-	1

FAUTEUIL ETEL

Fauteuil en structure nylon noir.
Dossier haut en résille noire avec appui-tête.
Assise en mousse d'une épaisseur de 70 mm et densité 35 kg/m³ recouverte de tissu noir.
Les accoudoirs en nylon sont fixes.
Mécanisme basculant centré permettant le blocage du dossier en position droite ou libre. Le réglage de la tension de basculement d'effectue grâce à une molette située sous l'assise.
Base en nylon noir et roulettes en polyuréthane 60 mm.
Usage régulier : 5 à 8 heures par jour.
Poids maximum supporté : 135 kg.
Dimensions : 1170 à 1270 x 680 x 500 mm.



EN 1335 1-3



5 heures



CODE		
156269	-	1

SIÈGE DACTYLO AVEC ACCOUDOIRS

Régulation par pneumatique de la hauteur.
5 roues en nylon Ø 6 cm.
Le dossier légèrement incurvé s'adapte à l'inclinaison naturelle du dos.
Recouverte de tissu.
Base et structure solide en polypropylène noir.
Accoudoirs fixes en polypropylène.
Convient, pour une hauteur d'assise optimale, aux personnes mesurant de 165 cm à 195 cm.
Poids maximum supporté : 130 kg.
Usage modéré : 5 h.
Coloris noir.
Dimensions : 890 + 100 x 550 x 580 mm.
Poids : 10 kg.



EN 1335 1-3



8 heures



CODE	COLORIS		
156276	● Bleu	-	1
156275	● Noir	-	1

SIÈGE DACTYLO ERGONOMIQUE AVEC ACCOUDOIRS

Régulation par pneumatique de la hauteur.
5 roues de nylon Ø 6 cm.
Le dossier inclinable s'ajuste à différentes positions du dos.
Base solide en polypropylène noir.
Recouverte de maille et de tissu.
Accoudoirs inclinables en polypropylène.
Convient, pour une hauteur d'assise optimale, aux personnes mesurant de 155 cm à 185 cm.
Poids maximum supporté : 130 kg.
Usage intensif : 8 h.
Dimensions : 910 + 75 x 610 x 550 mm.
Poids : 9,3 kg.





>8 heures



CODE
159339 - 1

FAUTEUIL BINIC

Fauteuil dossier haut en tissu gris chiné avec appui-tête réglable en hauteur. Les accoudoirs en nylon recouverts de polyuréthane sont 4D. Mécanisme synchrone permettant le blocage du dossier en 3 positions. Le réglage de la tension de basculement d'effectue grâce à une molette située sous l'assise. La profondeur de l'assise est réglable grâce à la translation. Support lombaire réglable en hauteur. Base en nylon noir et roulettes en polyuréthane 60 mm. Usage intensif : plus de 8 heures par jour. Dimensions : 1160 à 1260 x 680 x 520 mm.



>8 heures



CODE
80593 - 1

SIÈGE RONAN

Réglage en hauteur du dossier et de l'assise. Mécanisme synchrone blocable sur 5 positions. Renfort lombaire réglable en hauteur et en profondeur. Dossier résille et assise tissu. Assise et accoudoirs réglables en hauteur. Convient, pour une hauteur d'assise optimale, aux personnes mesurant de 165 cm à 195 cm. Usage intensif : plus de 8 heures par jour. Poids maximum supporté : 135 kg. Coloris noir. Assise : 490 x 445 mm. Dossier : 490 x 526 mm. Hauteur totale : 971 à 1041 mm. Dimensions : 971 + 70 x 526 x 490 mm. Poids : 25 kg.



1 à 5 heures



CODE
80592 - 1

SIÈGE ALAN

Hauteur d'assise réglable. Accoudoirs réglables en hauteur avec manchettes polyuréthane. Mécanisme blocable sur 4 positions. Réglage de tension automatique. Renfort lombaire réglable en hauteur. Dossier résille et assise en tissu. Base 5 branches en nylon. Usage ponctuel : de 1 à 5 heures par jour. Convient, pour une hauteur d'assise optimale, aux personnes mesurant de 170 cm à 195 cm. Poids maximum supporté : 135 kg. Coloris noir. Assise : 520 x 520 mm. Dossier : 505 x 600 mm. Hauteur totale : 1020 à 1120 mm. Poids : 17 kg.



5 à 8 heures



CODE
162128 - 1

SIÈGE DESSINATEUR OSCAR SUR ROULETTES

Siège aux lignes modernes convenant aussi bien au flex office qu'aux espaces collaboratifs classiques. Siège synchrone avec blocage du dossier 5 positions. Assise avec mousse moulée. Dossier résille avec soutien lombaire (attaches invisibles réglables). Convient, pour une hauteur d'assise optimale, aux personnes mesurant de 165 cm à 195 cm. Usage régulier : de 5 à 8 heures par jour. Coloris noir. Repose-pieds : base ø 450 mm en acier chromé support en polypropylène. Roulettes auto-freinées. Réglage hauteur de l'assise de 670 à 795 mm. Dimensions assise : 470 x 440 mm. Hauteur dossier : 580 mm. Hauteur totale : 1250 à 1375 mm. Siège livré pré-monté.



FAUTEUILS ERGONOMIQUES

Q-CONNECT®



5 à 8 heures



CODE 162533 - 1

FAUTEUIL ERGONOMIQUE

Fauteuil rotatif à 360°.
Recouvert en maille et en tissu de couleur noire.
Réglage en hauteur de l'assise.
Appui-tête et dossier ajustables indépendamment.
Accoudoirs ajustables en polypropylène.
Base solide et résistante en acier chromé.
5 roues en nylon de 6 cm de diamètre.
Usage régulier : de 5 à 8 heures par jour.
Poids maximum : 200 kg.
Dimensions : 1180 + 100 x 630 x 625 mm.
Poids fauteuil : 12,4 kg.

Q-CONNECT®



8 heures



CODE	COLORIS	Quantité
159356	● Noir	- 1
159357	●○ Noir et blanc	- 1
159358	●○ Gris et blanc	- 1

FAUTEUIL ERGONOMIQUE PALERMO

Fauteuil ergonomique avec appui tête.
Assise en mousse et dossier en maille.
Réglage en hauteur de l'assise par piston à gaz.
Dossier inclinable et blocable.
Appui-tête réglable.
Renfort lombaire.
Accoudoirs fixes en nylon chromé recouverts de manchettes en tissu.
Base en nylon blanche.
5 roues en nylon Ø 6 cm.
Recommandé pour une utilisation journalière de 8h.
Dimensions totales : largeur 630 mm x profondeur 680 mm x hauteur 1170 à 1300 mm.
Dimensions utiles : profondeur siège 490 mm x largeur 510 mm x hauteur dossier 690 mm.
Poids maximum : 110 kg.
Poids du siège : 11 kg.

mti



>8 heures



CODE	COLORIS	Quantité
157561	● Noir	- 1
157562	● Rouge	- 1
157563	● Bleu	- 1

SIÈGE MALO

Réglage en hauteur du dossier et de l'assise.
Mécanisme synchrone permettant de bloquer l'inclinaison du dossier dans 4 positions.
Réglage de la tension automatique.
Dossier en résille et assise en tissu.
Accoudoirs en polyuréthane réglables en hauteur.
Base 5 branches en nylon avec roulettes en nylon Ø 6,5 cm.
Usage intensif : plus de 8 heures par jour.
Convient, pour une hauteur d'assise optimale, aux personnes mesurant de 175 cm à 185 cm.
Assise : 530 x 510 mm.
Dossier : 495 x 575 mm.
Hauteur totale : 1045 à 1125 mm.
Poids : 16 kg.

mti



>8 heures



CODE	COLORIS	Quantité
157564	● Noir	- 1
157565	● Gris	- 1

SIÈGE ERWAN

Siège rotatif à 360°.
Assise et têtère en tissu, réglables en hauteur, profondeur et orientable.
Mécanisme synchrone permettant de bloquer l'inclinaison du dossier dans 5 positions.
Fauteuil avec dossier en résille.
Translation de l'assise.
Le réglage de la tension s'effectue latéralement par une manette.
Accoudoirs 3D avec manchettes, en polyuréthane, réglables en hauteur, profondeur et orientables.
Base 5 branches en aluminium poli avec roulettes en nylon Ø 5 cm.
Convient, pour une hauteur d'assise optimale, aux personnes mesurant de 180 cm à 195 cm.
Usage intensif : plus de 8 heures par jour.
Assise : 530 x 510 mm.
Dossier : 495 x 554 mm.
Hauteur totale : 1170 à 1400 mm.
Poids : 23 kg.

MOBILIER



UNITÉ MINIMUM DE VENTE.



CARTON VERT = CONDITIONNÉ PAR (VENTE UNITAIRE SOUS CONDITION).

FAUTEUILS ERGONOMIQUES



>8 heures



CODE	COLORIS		
161223	●● Noir/Bleu	-	1
161224	● Noir	-	1

FAUTEUIL ALBAN

Piètement noir, dossier en résille et assise en tissu avec mousse moulée de 43 à 45 mm d'épaisseur et d'une densité de 66 kg/m³.
Assise réglable en hauteur (440 à 540 mm) et en profondeur grâce à la translation.
Base de 5 branches et roulettes en nylon.
Mécanisme synchrone décentré avec blocage de l'inclinaison du dossier en 3 positions et un dossier avec renfort lombaire réglable.
Convient, pour une hauteur d'assise optimale, aux personnes mesurant de 175 cm à 195 cm.
Usage intensif <. plus de 8h par jour.
Assise : 500 x 500 mm.
Dossier : 450 x 570 mm.
Hauteur totale : 1014 à 1090 mm.



8 heures



CODE	COLORIS		
159359	● Noir	-	1
159360	●○ Gris/noir	-	1
159361	○●● Gris/blanc/bleu	-	1

FAUTEUIL ERGONOMIQUE LUCCA

Fauteuil ergonomique avec un dossier en 2 parties, mobile, pour un confort unique.
Assise en mousse et dossier en maille.
Réglage en hauteur de l'assise par piston à gaz.
Dossier inclinable et blocable.
Accoudoirs 3D en nylon réglables en hauteur, profondeur et largeur.
Soutien lombaire indépendant et ajustable.
Base en métal chromé.
5 roues en nylon Ø 6 cm.
Recommandé pour une utilisation journalière de 8h.
Dimensions totales : largeur 700 mm x profondeur 650 mm x hauteur 1010 à 1090 mm.
Dimensions utiles : profondeur siège 530 mm x hauteur dossier 630 mm.
Poids maximum : 110 kg.
Poids du siège : 12 kg.



>8 heures



CODE		
80582	-	1

FAUTEUIL STEVEN

Assise réglable en profondeur et en hauteur.
Mécanisme synchrone Donati, blocage en inclinaison sur 5 positions.
Fauteuil avec assise et dossier résille.
Accoudoirs manchettes en polyuréthane, réglables en hauteur.
Base de 5 branches nylon.
Coloris noir.
Convient, pour une hauteur d'assise optimale, aux personnes mesurant de 170 cm à 190 cm.
Usage intensif : plus de 8 heures par jour.
Assise : 510 x 530-585 mm.
Dossier : 465 x 527 mm.
Hauteur totale : 1130 à 1235 mm.



5 à 8 heures



CODE		
80581	-	1

FAUTEUIL BREVAL

Réglage en hauteur du dossier et de l'assise.
Mécanisme synchrone blocable sur 4 positions.
Système basculant centré.
Fauteuil revêtement cuir.
Dos polyuréthane.
Soutien lombaire réglable en hauteur.
Accoudoirs en aluminium poli avec manchettes cuir.
Base 5 branches en aluminium poli.
Assise épaisseur 80 mm, densité mousse de 50 kg/m³.
Usage régulier : de 5 à 8 heures par jour.
Coloris noir.
Convient, pour une hauteur d'assise optimale, aux personnes mesurant de 175 cm à 195 cm.
Hauteur d'assise réglable de 475 à 565 mm.
Assise : 480 x 500 mm.
Dossier : 500 x 665 mm.
Hauteur totale : 1140 à 1230 mm.



FAUTEUILS ERGONOMIQUES



>8 heures



CODE

161219 - 1



FAUTEUIL MAXPRO

Dossier en résille avec tête et assise en tissu.

Ce fauteuil a un mécanisme synchrone blocable sur 4 positions et un réglage de la tension automatique.

L'assise en tissu moulé 50 mm a une densité de mousse de 40 kg/m³.

Base en nylon et accoudoirs PU ajustables en hauteur, pivotants et orientables.

Usage intensif : plus de 8h par jour.

Coloris noir.

Convient, pour une hauteur d'assise optimale, aux personnes mesurant de 160 cm à 190 cm.

Assise : 480 x 500 mm.

Hauteur assise de 430 à 510 mm

Hauteur dossier : 590 mm.

Hauteur totale : 1200 à 1300 mm.

Q-CONNECT®



EN 1335 1-3

5 à 8 heures



CODE

156279 - 1



FAUTEUIL DE DIRECTION

Régulation de la hauteur par pneumatique.

Mécanisme désynchronisé : le dossier et le siège s'adaptent indépendamment aux mouvements de la personne assise.

5 roues en nylon Ø 6 cm.

En imitation cuir noir et maille.

Base solide et robuste en acier chromé.

Accoudoirs fixes en polypropylène.

Convient, pour une hauteur d'assise optimale, aux personnes mesurant de 185 cm à 205 cm.

Poids maximum supporté : 130 kg.

Usage régulier : de 5 à 8 heures par jour.

Dimensions : 1110 + 100 x 610 x 640 mm.

Poids : 12,6 kg.

FAUTEUILS DE DIRECTION

Q-CONNECT®



5 à 8 heures



CODE

162534 - 1



SIÈGE DIRECTION SIMILI CUIR

Siège rotatif à 360°.

Assise et dossier en mousse recouverts de simili cuir.

Réglage en hauteur de l'assise.

Accoudoirs en polypropylène réglables en hauteur.

Base solide et résistante en acier chromé.

5 roues en nylon de 6 cm de diamètre.

Usage régulier : de 5 à 8 heures par jour.

Poids maximum : 200 kg.

Dimensions : 980 + 100 x 630 x 625 mm.

Poids du siège : 12 kg.

Q-CONNECT®

CODE

156278 - 1



FAUTEUIL DE DIRECTION ERGONOMIQUE

Fauteuil rotatif à 360°.

Réglable en hauteur du dossier.

Régulation de la hauteur de l'assise par pneumatique.

Mécanisme désynchronisé : le dossier et le siège s'adaptent indépendamment des mouvements de la personne assise.

Dossier renforcé inclinable et appui-tête.

5 roues en nylon Ø 6 cm pour un déplacement sécurisé.

Base solide et robuste en acier chromé.

Recouvert en maille et en tissu.

Accoudoirs ajustables en polypropylène.

Convient, pour une hauteur d'assise optimale, aux personnes mesurant de 170 cm à 195 cm.

Usage intensif : 8 h.

Dimensions : 1140 + 75 x 610 x 620 mm.

Poids : 14,1 kg.



UNITÉ MINIMUM DE VENTE.



CARTON VERT = CONDITIONNÉ PAR (VENTE UNITAIRE SOUS CONDITION).

FAUTEUILS DE DIRECTION



5 à 8 heures



CODE	COLORIS		
80595	● Noir	-	1
80594	●● Noir/Bleu	-	1
80576	●○ Noir/Blanc	-	1

FAUTEUIL GUILLIAN

Mécanisme basculant centré blocable en position verticale avec tension réglable.
Assise réglable en hauteur.
Revêtement polyuréthane et mesh.
Accoudoirs relevables en nylon recouverts en polyuréthane.
Base 5 branches en nylon avec placage chrome.
Convient, pour une hauteur d'assise optimale, aux personnes mesurant de 175 cm à 195 cm.
Usage régulier : de 5 à 8 heures par jour.
Assise : 490 x 510 mm.
Dossier : 500 x 680 mm.
Hauteur totale : 1100 à 2200 mm.
Poids : 18 kg.



5 à 8 heures



CODE
80578 - 1

FAUTEUIL GWEN

Mécanisme basculant centré blocable.
Tension et hauteur réglables.
Revêtement polyuréthane.
Base 5 branches en nylon avec plaquage chrome.
Convient, pour une hauteur d'assise optimale, aux personnes mesurant de 165 cm à 195 cm.
Usage régulier : de 5 à 8 heures par jour.
Assise : 530 x 550 mm.
Dossier : 540 x 820 mm.
Hauteur totale : 1185 à 1280 mm.



Q-CONNECT®



CODE
170084 - 1

FAUTEUIL DE DIRECTION Q-CONNECT LEO.

Fauteuil de direction q-connect leo dossier réglable hauteur 1170 + 80 mm hauteur largeur 650 mm profondeur 700 mm noir. Chaise design avec revêtement en simili cuir noir. Il comprend un piston à gaz chromé qui assure un réglage facile de la hauteur, s'adaptant aux préférences souhaitées. Base chromée résistante qui garantit sa stabilité et sa durabilité. équipé de roues haut de gamme qui offrent une mobilité fluide, évitant les rayures sur les surfaces délicates.



FAUTEUILS GAMING

Q-CONNECT®



EN 1335 1-3



5 à 8 heures



CODE 156132 - 1

FAUTEUIL DE GAMING

Mécanisme basculant.

Hauteur du dossier réglable par piston à gaz.

Base et roues en nylon Ø 5 cm hautement résistantes.

Revêtement doux et agréable au toucher pour plus de confort.

Structure en polyamide résistant.

Dossier ergonomique capitonné et assise ergonomique matelassée.

Revêtement du siège en simili cuir noir et blanc, toucher doux.

Rembourrage en mousse de haute qualité, compacte et confortable.

Soutien lombaire et soutien de tête grâce à 2 coussins ajustables inclus.

Accoudoirs réglables.

Convient, pour une hauteur d'assise optimale, aux personnes mesurant de 155 cm à 185 cm.

Usage régulier : de 5 à 8 heures par jour.

Montage facile.

Coloris noir avec détails blancs.

Dimensions : 1200 + 80 x 560 x 670 mm.

Poids : 22 kg.



SIÈGES DE DIRECTION

Q-CONNECT®



5 à 7 heures



CODE	COLORIS	Quantité
159342	● Noir	- 1
159343	● Marron	- 1
159344	○ Blanc	- 1

FAUTEUIL DE DIRECTION VERONA

Assise et dossier en simili cuir : PU (à l'avant) et PVC (l'arrière).

Assise en mousse densité 35 kg/m³ et 22 kg/m³ pour le dossier.

Réglage en hauteur de l'assise par piston à gaz.

Dossier inclinable et blocable.

Accoudoirs fixes en métal chromé recouverts de manchettes en simili cuir.

Base en acier chromé.

5 roues en nylon Ø 6 cm.

Recommandé pour une utilisation journalière de 8h.

Dimensions totales : largeur 630 mm x profondeur 730 mm x hauteur 1160 à 1210 mm.

Dimensions utiles : profondeur siège 520 mm x largeur 540 mm x hauteur dossier 710 mm.

Poids maximum : 110 kg.

Poids du siège : 16 kg.

Q-CONNECT®



5 à 7 heures



CODE 159355 - 1

FAUTEUIL DE DIRECTION BOLZANO

Fauteuil Manager grand confort.

Assise et dossier en mousse recouverts de simili cuir en PU (à l'avant) et PVC (l'arrière).

Agrémentés de découpes supplémentaires aux formes ergonomiques qui épousent le corps.

Assise en mousse densité 35 kg/m³ et 22 kg/m³ pour le dossier.

Réglage en hauteur de l'assise par piston à gaz.

Dossier inclinable et blocable.

Accoudoirs fixes en métal recouverts de nylon et de manchettes en simili cuir.

Base en acier laqué.

5 roues en nylon Ø 6 cm.

Recommandé pour une utilisation journalière de 8h.

Coloris noir.

Dimensions totales : largeur 650 mm x profondeur 730 mm x hauteur 1160 à 1260 mm.

Dimensions utiles : profondeur siège 530 mm x largeur 520 mm x hauteur dossier 720 mm.

Poids maximum : 110 kg.

Poids du siège : 16 kg.

Q-CONNECT®



5 à 7 heures



CODE	COLORIS	Quantité
159345	● Noir	- 1
159346	○ Blanc	- 1

FAUTEUIL DE DIRECTION PIAVE

Assise et dossier en mousse recouverts de simili cuir en PU (à l'avant) et PVC (l'arrière).

Assise en mousse densité 35 kg/m³ et 22 kg/m³ pour le dossier.

Coutures en damier élégantes.

Réglage en hauteur de l'assise par piston à gaz.

Dossier inclinable et blocable.

Accoudoirs fixes en métal chromé recouverts de manchettes en simili cuir.

Base en acier chromé.

5 roues en nylon Ø 6 cm.

Recommandé pour une utilisation journalière de 8h.

Dimensions totales : largeur 610 mm x profondeur 700 mm x hauteur 1150 à 1250 mm.

Dimensions utiles : profondeur siège 500 mm x largeur 530 mm x hauteur dossier 710 mm.

Poids maximum : 110 kg.

Poids du siège : 16 kg.



UNITÉ MINIMUM DE VENTE.



CARTON VERT = CONDITIONNÉ PAR (VENTE UNITAIRE SOUS CONDITION).



SIÈGES DE DIRECTION

Q-CONNECT®



5 heures



110 kg

CODE	COLORIS		
159348	● Noir	-	1
159347	○ Blanc	-	1

SIÈGE VISITEUR PIAVE

Siège visiteur avec dossier coutures en damier.
Assise et dossier en mousse recouverts de simili cuir en PU (à l'avant) et en PVC (l'arrière).
2 pieds en métal chromé incurvés.
Accoudoirs fixes en métal chromé avec manchettes en PU.
Recommandé pour une utilisation journalière de 5h.
Dimensions totales : largeur 610 mm x profondeur 680 mm x hauteur 1050 mm.
Dimensions utiles : profondeur siège 490 mm x largeur 520 mm x hauteur dossier 560 mm x hauteur assise 480 mm.
Poids maximum : 110 kg.
Poids du siège : 12 kg.

Q-CONNECT®



5 à 7 heures



110 kg

CODE	COLORIS		
159349	● Crème	-	1
159350	● Noir	-	1
159351	● Gris	-	1

FAUTEUIL DE DIRECTION MODENA

Assise et dossier en mousse recouverts de simili cuir en PU (à l'avant) et PVC (l'arrière).
Assise en mousse densité 35 kg/m³ et 22 kg/m³ pour le dossier.
Réglage en hauteur de l'assise par piston à gaz.
Dossier inclinable et blocable.
Accoudoirs fixes en métal chromé recouverts de manchettes en simili cuir.
Base en acier chromé.
5 roues en nylon Ø 6 cm.
Recommandé pour une utilisation journalière de 8h.
Dimensions totales : largeur 630 mm x profondeur 680 mm x hauteur 1130 à 1210 mm.
Dimensions utiles : profondeur siège 490 mm x largeur 510 mm x hauteur dossier 690 mm.
Poids maximum : 110 kg.
Poids du siège : 16 kg.

Q-CONNECT®



5 heures



110 kg

CODE	COLORIS		
159352	● Crème	-	1
159353	● Noir	-	1
159354	● Gris	-	1

SIÈGE VISITEUR MODENA

Assise et dossier en mousse recouverts de simili cuir en PU (à l'avant) et en PVC (l'arrière).
2 pieds en métal chromé incurvés.
Accoudoirs fixes en métal chromé avec manchettes en PU.
Recommandé pour une utilisation journalière de 5h.
Dimensions totales : largeur 630 mm x profondeur 650 mm x hauteur 1050 mm.
Dimensions utiles : profondeur siège 510 mm x largeur 510 mm x hauteur dossier 470 mm x hauteur assise 480 mm.
Poids maximum : 110 kg.
Poids du siège : 13,5 kg.

SIÈGES ENFANT

Q-CONNECT®



2 à 3 heures



90 kg

CODE	COLORIS		
159370	● Rose	-	1
159371	● Bleu	-	1

SIÈGE ENFANT BARI

Assise et dossier en mousse recouverte de tissu.
Réglage en hauteur de l'assise par piston à gaz.
Base en métal peint en blanc.
5 roues en nylon Ø 5 cm.
Recommandé pour une utilisation ponctuelle de 2 à 3 heures par jour.
Dimensions totales : largeur 390 mm x profondeur 350 mm x hauteur 695 à 795 mm.
Poids maximum : 90 kg.
Poids du siège : 5,5 kg.



ACCOUDOIRS

Q-CONNECT®



CODE  
169021 - 1

ACCOUDOIR ERGONOMIQUE

Accoudoir ergonomique avec repose-poignet en gel et tapis de souris intégrés. Soulage les tensions du poignet et du bras. Montage facile sur tout type de table et bureau. Coloris noir. Dimensions : 220 x 140 x 480 mm.

HORLOGES MURALES

Q-CONNECT®



CODE COLORIS  
922366 ○ Blanc - 1
922367 ● Noir - 1

HORLOGE MURALE EN PLASTIQUE

Horloge murale, design moderne et actuel. Gros numéros noirs sur fond blanc, ce qui facilite la lecture. Lisibilité jusqu'à 35 m. Fonctionne avec 1 pile AA (non incluse). Diamètre : 300 mm.

Q-CONNECT®



CODE COLORIS  
922368 ○ Blanc - 1
922369 ● Noir - 1

HORLOGE MURALE EN PLASTIQUE

Horloge murale, design moderne et actuel. Gros numéros noirs sur fond blanc, ce qui facilite la lecture. Lisibilité jusqu'à 35 m. Fonctionne avec 1 pile AA (non incluse). Diamètre : 340 mm.

UNILUX



CODE  
170580 - 1

PENDULE CIRCLE UNILUX NOIR/BAMBOU

UNILUX CIRCLE horloge noir / bambou

L'horloge CIRCLE, au design moderne et minimaliste sans verre, est idéale pour les grands espaces comme les halls d'accueil, offrant une lisibilité optimale jusqu'à 30 mètres avec un diamètre de 42 cm.

Son système silencieux favorise la concentration et le bien être mental
Précision : le système quartz assure une fiabilité exceptionnelle, avec un écart d'environ une seconde sur une période de six ans de fonctionnement.

Durable : composée à partir de bambou, naturellement solide et résistant.



Complémentarité : CIRCLE vient compléter notre gamme BALIWEI.

Matériaux : métal / bambou

Coloris : Noir/Bambou

MAUL



CODE  
170182 - 1
170183 - 1
170184 - 1
170185 - 1

MAUL HORLOGE MURALE MAULSTEP 20 FONCTIONNEMENT ELECTRIQUE, ARGENTE

Le modèle de base au design agréable. Cadre moderne en plastique résistant aux chocs, couvercle en verre minéral plat. Extrêmement bien lisible. Aspect classique pour le bureau ou à la maison. À quartz. Alimentation par une pile 1,5 V (AA), incluse.

Chiffres en noir, police grasse. Hauteur des chiffres : 1,7 cm. Cadran blanc avec division des heures et des minutes. Axe de couleur de l'aiguille.

Fixation murale par oeillet en forme de poire.

Q-CONNECT®



CODE  
602691 - 1

HORLOGE MURALE A MOUVEMENT SILENCIEUX

Cadre en plastique de couleur rose métallisée. Avec de grands chiffres de couleur pour une lecture facile. Mécanisme silencieux. Fonctionne avec 1 pile AA (non incluse). Diamètre : 305 mm.



MOBILIER



UNITÉ MINIMUM DE VENTE.



CARTON VERT = CONDITIONNÉ PAR (VENTE UNITAIRE SOUS CONDITION).

Q-CONNECT®



CODE 153909 - 1

HORLOGE MURALE DESIGN

Grande lisibilité (jusqu'à 30 m) grâce à la taille des chiffres. Horloge murale au design moderne et décoratif. Fonctionne avec une pile AA. Coloris gris chromé. Diamètre : 305 mm.

Q-CONNECT®



CODE 604245 - 1

HORLOGE MURALE DESIGN

Cadre en bois naturel. Avec des chiffres marron sur fond de couleur bois naturel. Grands chiffres pour une lecture facile. Mécanisme silencieux. Fonctionne avec 1 pile AA (non incluse). Diamètre : 257 mm.

Q-CONNECT®



CODE	COLORIS	DIAMÈTRE		
169023	● Chromé métal	250 mm	-	1
153907	● Bleu	300 mm	-	1

HORLOGE MURALE COULEUR

Horloge murale au design moderne et décoratif de couleur vive. Double graduation heures et minutes. Chiffres en blanc pour une visibilité jusqu'à 20 m. Fonctionne avec 2 piles LR6/AA (non incluses).

Q-CONNECT®



CODE	COLORIS	DÉSIGNATION	DIAMÈTRE (MM)		
169024	● Plastique bleu	Avec thermomètre	300 mm	-	1
169025	● Métal noir	Avec hygromètre	350 mm	-	1

HORLOGE MURALE

Horloge murale, design moderne et contemporain. Grands chiffres blancs pour une lecture facile, jusqu'à 20 m. Mécanisme silencieux. Fonctionne avec 1 pile AA (non incluse).

UNILUX



CODE 76681 - 1

HORLOGE MURALE POP

Horloge couleurs pop pour décorer tout type de bureau. Système quartz à mouvement silencieux, haute précision. Pile 1,5V AA (fournie). Lisibilité jusqu'à 30 mètres. Coloris bleu. Diamètre : 280 mm.

LEITZ®



CODE	COLORIS		
164886	● Jaune	-	1
164887	● Bleu	-	1
164888	● Gris	-	1

HORLOGE MURALE COSY

L'horloge murale analogique Cosy est idéale pour les bureaux, les zones de lecture ou les salons. Mécanisme d'horloge à quartz silencieux. En verre sécurité trempé 4 mm, ultra-efficace, haute résistance aux éraflures et aux bosses. Marquage minimaliste sur le cadran pour que vous puissiez écrire vos propres notes avec le marqueur inclus. L'aiguille des minutes a un accent rouge qui donne un éclat de couleur. Facile à fixer sur un mur grâce au crochet situé à l'arrière de l'horloge. Lisibilité jusqu'à 20 m. Nécessite 1 x pile AA (non incluse). Dimensions : 300 x 40 x 300 mm.



Comment choisir son tapis de sol : 2 étapes



1) Selon son besoin

- **Tapis anti salissure pour utilisation intérieure**
Élimine les petites salissures et termine le processus de séchage des semelles
- **Tapis anti salissure absorbant pour utilisation intérieure**
Élimine les salissures et absorbe fortement l'humidité des semelles
- **Tapis anti salissure grattant pour utilisation intérieure**
Élimine les salissures importantes et sèche les semelles
- **Tapis grattant pour utilisation extérieure**
Élimine les grosses salissures

2) Selon la fréquence de passages

- = **Trafic modéré** : jusqu'à 200 passages/jour
- = **Trafic important** : de 200 à 500 passages/jour
- = **Trafic intense** : plus de 500 passages/jour

Descriptif des matières

Polypropylène : fibre synthétique. **Polyamide** : fibre absorbante avec forte résistance aux frottements et aux UV. **PES microfibre** : fibre très absorbante et résistante aux UV. **PP Brush - Caoutchouc** : fibre ou qualité très résistantes aux frottements, aux écarts de températures et aux UV. **Semelle vinyle** : qualité souple et très adhérente au sol.

Les plaques protège-sol

Ces plaques peuvent également se positionner devant un photocopieur ou une machine à café collective afin de protéger les sols durablement.

PAPERFLOW



CODE	DÉSIGNATION	DIMENSIONS		
80017	Sols durs	900 x 1200 mm	-	1
80018	Sols moquettes	900 x 1200 mm	-	1
80019	Sols durs	1200 x 1500 mm	-	1
80020	Sols moquettes	1200 x 1500 mm	-	1



SANS PHTHALATE

Q-CONNECT



CODE	DIMENSIONS		
932378	900 x 1200 mm	-	1
932379	1150 x 1340 mm	-	1

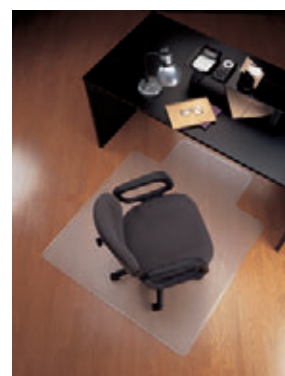

TAPIS DE SOL ANTIDÉRAPANT

Le revêtement antidérapant évite tout glissement sur sols durs : parquets, carrelage, linoléum, etc. PET transparent pour une belle harmonie avec votre sol. Texture hautement résistante aux coupures et aux marques de roulettes. Apprroprié aux personnes souffrant d'allergies : sans BPA, sans chlore. Anti-feu et antistatique. Très facile à nettoyer. Épaisseur : 1,8 mm.

TAPIS DE SOL PVC

Superficie protectrice en PVC pour les sols. Résistante et commode pour la protection contre l'usure dont souffrent les parquets et sols, à cause de la friction que les roues de la chaise exercent sur les sols. Isole aussi de l'humidité et du froid. Épaisseur : 20 mm.

MOBILIER

PAPERFLOW



CODE	DIMENSIONS		
80009	600 x 900 mm	-	1
80010	900 x 1500 mm	-	1

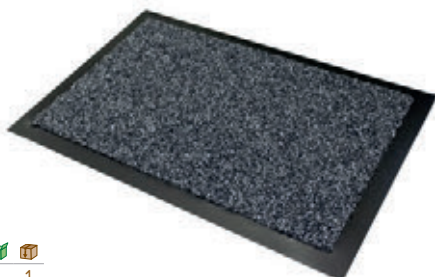

PAPERFLOW



CODE	DIMENSIONS		
80007	600 x 900 mm	-	1
80008	900 x 1500 mm	-	1

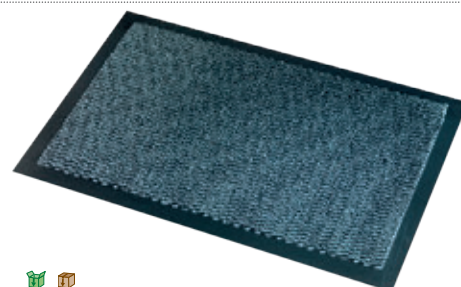

TAPIS ANTI-SALISSURES PREMIUM

Tapis anti-salissures et anti-poussière. 100% polyamide. Jusqu'à 500 passages par jour. Aspect velours. Très bonne stabilité au sol : semelle en vinyle antidérapante. Très bonne résistance aux frottements et aux UV. Classifié anti-feu CFL-S1. Très grande résistance aux passages : immeuble, hôtel et industrie. Nettoyage facile à la brosse et à l'eau max 30°. Coloris gris. Épaisseur : 10 mm.

TAPIS ANTI-SALISSURES SUPER BUDGET

Tapis anti-salissures et anti-poussière. 100% polypropylène, aspect velours. Très bonne stabilité au sol : semelle vinyle antidérapante. Résistance moyenne aux passages, principalement immeuble. Nettoyage facile à la brosse et à l'eau max 30°. Coloris gris. Épaisseur : 8 mm.

PAPERFLOW



CODE	DIMENSIONS		
80011	600 x 900 mm	-	1
80012	900 x 1500 mm	-	1



PAPERFLOW



CODE	DIMENSIONS		
80021	600 x 800 mm	-	1
80022	800 x 1000 mm	-	1



TAPIS ANTI-SALISSURES ABSORBANT

Tapis en microfibre avec grande capacité d'absorption : 2,5 L par m². 60% polypropylène et 40% microfibre, aspect velours. Très bonne stabilité au sol : semelle vinyle antidérapante. Très bonne résistance aux frottements. Très grande résistance aux passages : immeuble, hôtel et industrie. Lavable à la machine à 30°. Classifié anti-feu CFL-S1. Coloris gris. Épaisseur : 8 mm.

TAPIS GRATTANT PICOTS

Tapis anti-salissures lourdes (boue, neige, etc). 100% caoutchouc. Grand pouvoir grattant grâce à ses centaines de picots. Très bonne stabilité au sol : semelle caoutchouc antidérapante. Résiste aux températures extrêmes. Nettoyage facile à la brosse et à l'eau. Coloris noir. Épaisseur : 8 mm.



UNITÉ MINIMUM DE VENTE.



CARTON VERT = CONDITIONNÉ PAR (VENTE UNITAIRE SOUS CONDITION).

TAPIS DE SOL



CODE
407864 - 1

TAPIS TRAFIC INTENSE

Efficace sur tous types de salissures, ce tapis est grattant et absorbant, grâce à sa composition de fibres dures et grattantes. Il permet une excellente stabilité au sol grâce à sa semelle "plombante" en PVC. Il est idéal pour les bureaux, industries, commerces, etc. Coloris gris. Dimensions : 120 x 180 cm.

PORTE-PARAPLUIES

Q-CONNECT®



22,6 LITRES

CODE COLORIS
44061 ● Noir - 1
935516 ● Argent - 1

PORTE-PARAPLUIES EN MÉTAL

Porte-parapluies en maille métallique, ce qui permet une ventilation pour que les parapluies sèchent plus rapidement. Réceptacle au fond pour recevoir l'eau. Hauteur : 500 mm. Diamètre du fond : 265 mm. Capacité : 22,6 L.

PATÈRES MURALES

MAUL

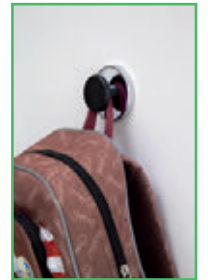

CODE
65339 - 1

AIMANT PUISSANT AVEC BOUTON

Aimant puissant ferrite. Pastille de feutre pour protection surface. Résistance : 12 kg. Coloris argenté clair. Dimensions : Ø 67 x 33 mm.

PORTE-MANTEAUX

PAPERFLOW



CODE COLORIS
65334 ● Noir - 1
65335 ○ Blanc - 1

PORTE-MANTEAUX EASYCLOTH

6 patères en polystyrène choc haute résistance et 2 patères en acier chromé. Fût en bois massif vernis. Sa base lui garantit une parfaite stabilité. Coupelle de récupération d'eau. Porte-parapluies inclus. Hauteur : 1,80 m. Poids : 5,7 kg.

Q-CONNECT®



CODE COLORIS
152880 ● Noir - 1
152881 ○ Blanc - 1
152882 ● Rouge - 1

PORTE-MANTEAUX MÉTALLIQUE

Porte-manteaux équipé de 8 patères avec support à crochets pour les sacs avec une finition arrondie pour protéger les vêtements. Dimensions : 1,73 m x 51 cm. Poids : 13,5 kg.



PORTE-MANTEAUX

MAUL



CODE
170180 - 1

PORTES-MANTEAUX

Porte-manteaux vertical. Certificat GS (sécurité garantie). 8 crochets auxquels suspendre des vêtements et 2 crochets supplémentaires sur le tube pour des vestes d'enfants ou des sacs à main. En métal solide thermolaqué, noir mat. Construction très solide avec base large en acier lourd. Multifonctionnel. Crochets en métal chromé solidement vissés - pas d'oscillation, Ø 2 cm. Large base de pied plate en acier 52 x 40 cm, 5 cm d'épaisseur. Pied avec feutre pour protéger le sol. Coloris noir RAL 9004. Montage facile. Recyclable.



MAUL



CODE
170181 - 1

PORTES-MANTEAUX

Porte-manteaux solide en acier pour une utilisation intensive. Lourd socle en béton avec revêtement plastique et sabots de protection du sol en feutre. Couronne tournante pour un simple accès de tous les côtés, Ø 37,5 cm. Boutons arrondis en matière plastique. Conception MAUL : socle brillant avec surface érodée mate. Tube noir brillant, Ø 5 cm. 16 crochets dont 8 patères en métal. Boutons des patères en matière plastique ABS résistante aux chocs, Ø 5,5 cm. Socle : Ø 36,5 cm, poids 6 kg. Coloris noir RAL 9004.



MAUL



CODE
188116 - 1

PORTES-MANTEAUX

Le porte-manteaux sur pied au caractère jeune et moderne, en acier. Surface noire mate et boutons ronds en hêtre. Trois crochets rectilignes et un crochet à courbure elliptique. Boutons arrondis en bois. Le socle bombé en acier Ø 36,5 cm assure une bonne assise. Ø du tube 5 cm vers le bas, 2,5 cm vers le haut. 4 patères en métal avec embouts en bois solidement collés, Ø 3,3 cm. Largeur de la couronne 35 cm. Coloris noir RAL 9004.



Q-CONNECT®



CODE
158530 - 1

PORTE-MANTEAUX MÉTALLIQUE

Porte-manteau en métal noir avec détails en bois au fini naturel. Sa base ronde en acier garantit une stabilité parfaite. 5 patères. Dimensions : ø285 x 177 cm. Poids : 4 kg.



MOBILIER



LOUPES

Q-CONNECT®



CODE	DIAMÈTRE (MM)		
169458	50 mm	-	1
169459	75 mm	-	1

LOUPE

Anneau en métal, lentille en verre, poignée en plastique noir. Verre optique anti-déformation. Grossissement x3.



CODE	DIAMÈTRE (MM)		
42061	50 mm	-	1
76717	75 mm	-	1

LOUPE SCOLAIRE

Lentille en verre. Grossissement x 3. Verre optique anti-déformation. Manche ergonomique soft pour une prise en main confortable.

Q-CONNECT®



CODE		
153906	1	6

LOUPE MANUELLE ÉLECTRIQUE

Loupe électrique avec manche grossissement x3. Monture en ABS, lentille en PMMA (polyméthacrylate) avec 3 ampoules LED. Fonctionne avec 3 piles AAA non incluses. Diamètre : 75 mm.



UNITÉ MINIMUM DE VENTE.



CARTON VERT = CONDITIONNÉ PAR (VENTE UNITAIRE SOUS CONDITION).

LAMPES LED

LED light by cep



CODE	COLORIS		
160994	○ Blanc	-	1
160995	● Noir	-	1



LAMPE DE BUREAU GIANT

Lampe équipée de trois articulations et deux grands bras de 40 cm pour un grand confort d'utilisation. Interrupteur tactile d'intensité et de couleur. Fonction minuteur intégrée : 10 ou 40 minutes. Structure : acier et plastique 100% recyclables. Source lumineuse de classe G et température de couleur chaude de 3000k à 5500k.

Silva by cep



CODE		
160996	-	1



LAMPE DE BUREAU GIANT

Socle bois (chêne massif). Bras avec trois articulations. Variateur d'intensité : max 770 Lumen. Durée de vie : 50 000h. Taille de la surface éclairée Cm. Lux : 40 cm . 1000 Lux. Température de couleur (Kelvin) : 3000K ±10% - 5500K ±10%. Puissance en mode marche (PonMax) : 11,13W. Fonction minuteur intégrée. Hauteur max : 85 cm. Acier et aluminium 100% recyclables. Source de classe G. Certification FSC pour le socle en bois.

UNILUX



CODE		
165131	-	1

LAMPE POUR ORDINATEUR PORTABLE TRAVELIGHT

Facile à installer : pas besoin de vis ou de ruban adhésif qui endommage les moniteurs. Le clip s'adapte à toutes les épaisseurs d'écran allant de 0,5 à 3 cm. Éclairage sur mesure variation tactile de l'intensité et de la température de couleur (chaud, blanc et froid). Alimentation USB : grâce à son connecteur USB 5V/1A et son câble de 1 m fourni, cette lampe nomade se branche sur le port USB. Durée de vie des diodes lumineuses : 30h. Température de couleur de 2700 à 6500K. Classe énergétique A+. Coloris noir.

MAUL



CODE		
65340	-	1

LAMPE BASSE CONSOMMATION MAULSTUDY

Luminaire de bureau en métal avec réflecteur pour une utilisation optimale de la lumière. Base consommation classe A 12 W. Hauteur en position normale de 510 mm. Cordon 1,75 m. Fixation par pince. Ampoule non fournie, type E27. Classe énergétique F. Dimensions : 595 x 170 x 505 mm. Poids : 730 g.

LUMINAIRE

UNILUX



CODE		
170581	-	1

LAMPE FLEXIBLE NOVY

La lampe NOVY offre une flexibilité optimale grâce à sa tête rotative, son bras réglable et sa base pivotante. Son design élégant aux lignes épurées, associé à des fonctionnalités pratiques telles que les réglages tactiles et les ports USB intégrés, en font un choix idéal pour un éclairage polyvalent et stable. Eco friendly : son minuteur vous fait économiser de l'énergie, parfait pour les têtes en l'air qui oublient d'éteindre la lumière. Pratique : fini le dilemme entre charger votre téléphone ou votre tablette, avec deux ports USB intégrés pour un rechargement simultané (câbles non inclus). Matériaux : plastique ABS / aluminium. Coloris : Noir

UNILUX



CODE		
170582	-	1
170583	-	1

LAMPE FLEXIBLE ZENITH

La lampe ZENITH offre un éclairage optimal grâce à son bras rotatif et coulissant, permettant un ajustement facile de la direction de la lumière. Dotée d'un bouton tactile pratique, elle permet d'ajuster l'intensité lumineuse et la température de couleur selon vos préférences, offrant ainsi une expérience lumineuse adaptée à chaque activité. Design : avec son look ultra moderne et sa lumière uniforme, ZENITH apporte une touche d'élégance à votre espace. Pratique : sur pince, cette lampe vous permet de gagner de la place sur votre bureau. Astucieuse : ZENITH est dotée d'un timer de 60 minutes permettant de régler automatiquement l'extinction de la lampe et ainsi d'économiser de l'énergie. Matériaux : aluminium Coloris : Noir



MAUL



CODE	COLORIS		
170173	○ Blanc	-	1
170174	● Rose	-	1
170175	● Bleu	-	1
170176	● Vert	-	1



LUMINAIRE DE BUREAU LED

Le luminaire de bureau dans les dernières couleurs tendance. Sophistiquée : surface mate. Très économique : technologie LED moderne, efficace du point de vue énergétique. Petit mais performant : pour un bon éclairage de petites surfaces de travail avec une haute luminosité. Bras à zone flexible pour régler l'angle d'éclairage. Socle et tête en matière plastique solide, bras gommé en métal. Concept technique de sécurité signé MAUL.

Forme compacte : peu encombrant et maniable, également idéal pour le bureau d'écolier. Agréable : diffuseur pour réduire les ombres. Source lumineuse et appareil de commande remplaçables. Emballage recyclable. Éclairage du luminaire: 1.880 lux à 33 cm de distance, Température de couleur par source lum: 3.000 Kelvin (blanc chaud), Nombre de sources lumineuses: 1, Classe énergétique par source lum: D (spectre A à G), Consommation pondérée par source lum: 5 kWh/1000 h, Durée de vie L70B50 par source lum: 15.000 h, Flux lumineux utile par source lum: 769 Lumen, Support: socle, Matériau: Tête : Plastique - Bras : métal, Gommée - Socle : Plastique - Support : ballast, Dimensions: Hauteur : 33,5 cm - Tête : Ø 11,8 x 1,35 cm - Bras : bras inférieur de 35,8 cm - Support : Ø 13,7 cm, Mouvement: Tête : inclinable, orientable - Bras : inclinable, orientable, Positionnement du commutateur: Tête du luminaire

MAUL



CODE		
170584	-	1

LAMPE LED NOIR

UNILUX SUNSET Lampe de bureau simplifie l'ajustement de la direction de la lumière avec sa boule magnétique rotative à 360°, tandis que sa batterie rechargeable de 1800 mAh offre jusqu'à 4 heures d'éclairage maximal, intégrée dans sa tête. Dotée d'un bouton tactile pour des réglages simples, elle permet d'ajuster l'intensité lumineuse et la température de couleur selon vos préférences, avec un design élégant et des options de couleur chaleureuses, et ses patins antidérapants préservent les surfaces de votre bureau. Design : son design raffiné alliant une tête cylindrique à un mât fin sur une base ronde en métal s'intègre parfaitement dans tous les décors. Matériaux : métal / plastique ABS Coloris : Noir



UNILUX



CODE		
169181	-	1

LAMPE DE BUREAU PURELINE

Lampe de bureau ergonomique qui offre une grande amplitude lumineuse. Flexibilité grâce à sa tête rotative 180°, son bras réglable à 150° et sa base rotative à 170° (droite et gauche). Variation de l'intensité lumineuse et de la température de couleur. Éclairage naturel qui protégera mieux votre vision, réduira la tension et la fatigue de vos yeux. Puissance : 14W. Classe énergétique E. Bras en aluminium et tête en plastique. Hauteur maxi : 460 mm / hauteur mini : 250 mm.



UNILUX



CODE		
169182	-	1

LAMPE DE BUREAU VENUSLIGHT

Lampe de bureau ergonomique qui offre une grande amplitude de mouvement permettant un éclairage de qualité. Flexible grâce à ses bras pliants et sa tête pivotante. Variation de l'intensité lumineuse et de la température de couleur. La lampe adapte sa lumière pour un meilleur confort visuel, grâce à son capteur de luminosité. Capteur de mouvement : allumage automatique dès que la lampe détecte un mouvement. Distribution optimale et uniforme de la lumière grâce à ses LED à éclairage naturel. Puissance : 23W. Classe énergétique E. Bras en aluminium et tête en plastique. Hauteur maxi : 670 mm / hauteur mini : 250 mm.



UNILUX



CODE		
158283	-	1

LAMPE DE BUREAU LED NELLY

Batterie intégrée, la lampe de bureau ne nécessite pas d'alimentation électrique permanente. Se connecte à l'aide du câble micro USB fourni. La fonction de variateur à 3 niveaux ainsi que le bras flexible orientable garantissent un éclairage adapté à votre travail de bureau. Puissance : 5,6W, 400 lumens, 1100 lux à 35 cm de distance de la surface de travail. Durée de vie : 20 000h. Température de couleur : 3000, 4500 et 6000 K. Coloris blanc. Classe énergétique F. Dimensions : 130 x 130 x 350 mm. Poids net : 240 g.



UNITÉ MINIMUM DE VENTE.



CARTON VERT = CONDITIONNÉ PAR (VENTE UNITAIRE SOUS CONDITION).

UNILUX



CODE
165136 - 1

LAMPE DE BUREAU LED VISIOLIGHT

Idéal pour les vidéoconférences. En tournant à 90°, la lampe est utilisée pour les réunions en vidéoconférence, la diffusion en direct sur YouTube, le vlog, etc. Luminosité et température de couleur réglables. En position horizontale, cette lampe asymétrique vous offrira tout le confort visuel d'une lampe classique et réduira la fatigue oculaire. Cette lampe adapte sa lumière pour un meilleur confort visuel grâce à son capteur de luminosité. Le clip s'adapte à toutes les épaisseurs d'écran de 0,5 à 3 cm. Alimentation via USB. Source lumineuse de classe G.

UNILUX



CODE
158286 - 1

LAMPE DE BUREAU LED STRATA

Une nouvelle génération de lampe de bureau ergonomique qui offre une grande amplitude lumineuse, un éclairage sur mesure de qualité qui diminue la fatigue oculaire. Elle se fixe à l'aide d'une pince qui s'installe facilement à l'arrière de votre bureau. Durée de vie : 30 000h. Puissance : 12,5W, 680 lumens. Classe énergétique E. Coloris noir. Dimensions : 880 x 140 x 60 mm. Poids : 1,52 kg.

UNILUX



CODE COLORIS
158291 ● Noir - 1
165129 ○ Blanc - 1

LAMPE DE BUREAU LED BAYA BAMBOU

Design eco-conçu en aluminium recyclé, acier et bambou. Grande maniabilité grâce à son bras pivotant à double articulation. Équipée de ressorts de compensation facilitant son orientation en tous sens. Vendue sur socle avec un kit de fixation sur pince (écartement maxi 5 cm). Puissance nominale : fournie avec une ampoule LED culot E27 d'une puissance de 12,6W. Durée de vie : 30 000h. Éclairage de 1640 Lux à 350 mm. Température de couleur : 3000 K. Efficacité lumineuse des diodes lumineuses : 100 lm/W. IRC : 82. Classe énergétique E. Hauteur maxi : 550 mm. Hauteur mini : 150 mm.

UNILUX



CODE
82913 - 1

LAMPE DE BUREAU LED VICKY

Design style scandinave, sobre et intemporel. Cette lampe offre 3 niveaux d'intensité lumineuse permettant d'adapter l'éclairage tout au long de la journée en fonction de ses besoins. L'éclairage LED offre une lumière sans éblouissement, uniforme qui n'agresse pas les yeux. Durée de vie : 50 000h. Puissance : 10W, 900 lumens. Classe énergétique E. Dispose d'un port de charge USB. Coloris blanc/hêtre. Dimensions : 625 x 165 x 158 mm. Poids : 1,96 kg.

UNILUX



CODE
10453 - 1

LAMPE LED MAMBOLED

En aluminium recyclable et ABS, éclairage de qualité, puissant et chaud. Équipée d'un diffuseur permettant une meilleure répartition de la lumière sur le plan de travail. Son double bras articulé, équipé de ressorts de compensation, permet des mouvements d'une grande amplitude et d'une grande souplesse. La tête est orientable en tous sens. Fournie avec socle et pince. Interrupteur tête 600 lm. 90 lm/W. IRC >80. 3000K. Durée de vie : 40 000h. Classe énergétique E. Coloris noir. Dimensions : 485 x 202 x 95 mm.

UNILUX

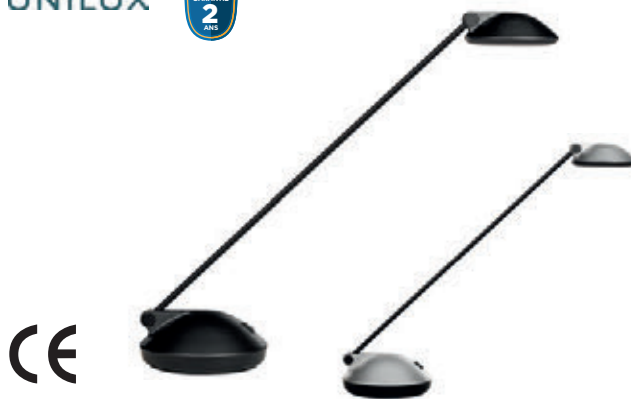

CODE COLORIS
10454 ● Noir - 1
10455 ● Gris - 1

LAMPE LED JOKERLED 2.0

En aluminium, diffuse une lumière chaude, très agréable et sans danger pour la vue. Son éclairage asymétrique neutralise les éblouissements et limite les contrastes évitant fatigue visuelle et maux de tête. Interrupteur sur socle 2 intensités : 70% et 100 % du flux. 700lm. IRC 92. Classe énergétique G. Durée de vie : 40 000h. Dimensions : 620 x 160 x 160 mm.



LAMPES LED

Q-CONNECT®



CODE	COLORIS		
169026	○ Blanc	-	1
169027	● Noir	-	1

LAMPE DE BUREAU TACTILE

Lampe de bureau au style minimal. En ABS, finition mate. Interrupteur tactile. Réglage de la température, 3 niveaux de couleur (CCT : 3 000 K-6 300 K), fonction veilleuse. Bras et tête inclinable pour un éclairage optimal. Lampe de 32 LEDs, 1000 lux. Lumen : 360 Lm. Puissance 6 W. Classe énergétique E. Dimensions : 197 x 146 x 420 mm.

Q-CONNECT®



CODE		
169028	-	1

LAMPE DE BUREAU PROFESSIONNELLE

Lampe de bureau en ABS et aluminium. Interrupteur tactile. Réglage de la température, 3 niveaux de couleur (CCT : 3 000 K-6 300 K), fonction veilleuse. Bras et tête inclinables pour un éclairage optimal. Fonction de recharge sans fil pour les téléphones portables compatibles avec voyant. Lampe de 120 LED, 1000 lux. Lumen : 600Lm. Puissance 9 W. Jusqu'à 20 000 heures d'éclairage. Classe énergétique E. Coloris noir. Dimensions : 192 x 150 x 905 mm.

Q-CONNECT®



CODE		
153418	-	1

LAMPE DE BUREAU LED

Lampe de bureau fabriquée en ABS. Avec ses 16 LED, allant de la lumière chaude à la lumière froide, et disposant de 3 niveaux de luminosité, cette lampe fournit un éclairage de qualité. Elle dispose aussi d'une tête allongée, inclinable en tout sens permettant une parfaite diffusion de la lumière sur le plan de travail. Interrupteur tactile sur la base. CCT : 3000k - 6500k. Lumen : 360/m - 1200 lux. Puissance : 6W. Durée de vie : 20 000h - 2 ans. Classe énergétique E. Dimensions : 400 x 180 x 120 mm.

Q-CONNECT®



CODE		
156581	-	1

LAMPE DE BUREAU LED RECHARGE TÉLÉPHONE

Lampe de bureau fabriquée en ABS et aluminium. Avec ses 48 LED et ses 4 modes d'éclairage allant de la lumière chaude (2800K) à la lumière froide (5600K), cette lampe est idéale pour lire, étudier, travailler ou se reposer. Longue tête inclinable permettant d'ajuster la diffusion de la lumière sur le plan de travail. Fonction économie d'énergie avec un minuteur d'une ou deux heures. Fonction de chargeur sans fil pour smartphone compatible Qi et port USB pour autres smartphones. Puissance : 5W. Lumen : 250 l, 800 lux. Interrupteur tactile. Économie d'énergie de 75%. Durée de vie : 50 000h. Classe énergétique E. Coloris noir. Dimensions : 120 x 180 x 468,55 mm.

Q-CONNECT®



CODE		
153419	-	1

LAMPE DE BUREAU LED PRO

Lampe de bureau fabriquée en ABS. Avec ses 28 LED, allant de la lumière chaude à la lumière froide, et disposant de 4 modes d'éclairage, cette lampe au design moderne et élégant fournit un éclairage de qualité. Elle dispose aussi d'une longue tête inclinable permettant d'ajuster la diffusion de la lumière sur le plan de travail. Idéal pour un usage professionnel. Recharge les smartphones. Interrupteur tactile. CCT : 3000k - 6000k. Lumen : 450 lm, 1000 lux. Puissance : 9W. Durée de vie : 20 000h. Classe énergétique E. Coloris noir et blanc. Dimensions : 402 x 205 x 145 mm.

Q-CONNECT®



CODE		
153420	-	1

LAMPE DE BUREAU PROFESSIONNELLE LED

Lampe de bureau fabriquée en ABS. Avec ses 32 LED, allant de la lumière chaude à la lumière froide, et disposant de 3 niveaux de luminosité, cette lampe fournit un éclairage puissant et de qualité. Elle dispose aussi d'une tête allongée inclinable en tout sens et d'un bras articulé, permettant une parfaite diffusion de la lumière sur le plan de travail. Idéal pour un usage professionnel intensif. Large base stable et robuste, interrupteur tactile. CCT : 3000 - 6000K. Lumen : 550 lm, 1200 Lux. Puissance : 9W. Durée de vie : 20 000h. Classe énergétique E. Dimensions : 562 x 220 x 155 mm.

MOBILIER



UNITÉ MINIMUM DE VENTE.



CARTON VERT = CONDITIONNÉ PAR (VENTE UNITAIRE SOUS CONDITION).

UNILUX



CODE	COLORIS		
65909	○ Blanc	-	1
65907	● Noir	-	1

LAMPE LED SOL

Lampe de bureau à LED intégré en aluminium. Puissance 4W, tête et bras flexible. Interrupteur ON/OFF sur cordon. Durée de vie : 20 000h. Efficacité lumineuse : 100 lm/W - 500 lm. Classe énergétique A+. Dimensions : 450 x 150 x 150 mm.



UNILUX



CODE		
76183	-	1

LAMPE DE BUREAU PROFESSIONNELLE LED

Lampe design moderne avec ses lignes fines et épurées. En aluminium recyclable et ABS. Température de couleur de 3500K. Cette lampe compacte est pliable et dépliable à souhait et pourra vous accompagner dans tous les déplacements professionnels. Puissance : 6W. Classe énergétique F. Dimensions : 180 x 300 x 400 mm.



MAUL



CODE		
170165	-	1

LUMINAIRE DE BUREAU LED MAULGRACE.

Luminaire design de qualité supérieure avec long double-bras. Concepts d'éclairage à influence biologique : température de couleur réglable en continu. Intensité d'éclairage réglable sur 4 niveaux. Noble : bras en aluminium, brossé et anodisé. Très économique : technologie LED moderne. Concept technique de sécurité signé MAUL. Confortable : réglage par zone tactile sur la tête. Agréable : diffuseur pour réduire les ombres. Source lumineuse et appareil de commande remplaçables. Emballage recyclable. Éclairage du luminaire: 1.400 lux à 35 cm de distance, Température de couleur par source lum: 3.000 Kelvin (blanc chaud) à 6.500 Kelvin (blanc lumière du jour), Nombre de sources lumineuses: 1, Classe énergétique par source lum: F (spectre A à G), Consommation pondérée par Dimensions: Hauteur: 46,6 cm - Tête: Ø 11,6 cm - Bras : bras inférieur de 36,5 cm, bras supérieur de 36,5 cm - Support : Ø 20,5 cm,



MAUL



	CODE	COLORIS		
1	170166	○ Blanc	-	1
2	170167	● Rouge	-	1
3	65340	● Noir	-	1
4	65341	● Gris	-	1
5	170170	● Noir*	-	1

LUMINAIRE DE BUREAU STUDY SUR PINCE

Un grand classique du design avec un rapport qualité/prix attrayant. Testé au quotidien et très performant, réglable dans toutes les directions. Luminaire professionnel de bureau, haute qualité d'éclairage. Compatibilité Smart Home avec ampoule (douille E27) appropriée, ampoule non-incluse. Réflecteur assurant une répartition optimale de l'éclairage. Garanti : consommation nulle avec interrupteur coupé. Concept technique de sécurité signé MAUL. Sans limite d'extension du long double-bras. Solide pince de fixation, ouverture 5,5 cm. Ampoule remplaçable. Emballage recyclable. Support: pince, Matériau: Tête : métal - Bras : métal - Pince de fixation : métal, Dimensions: Hauteur : 44 cm - Tête : Ø 17 cm - Bras : bras inférieur de 35 cm, bras supérieur de 35 cm - Support : ouverture de la pince : 0 - 5,5 cm, Mouvement: Tête : inclinable, orientable - Bras : inclinable, orientable, Positionnement du commutateur: Cordon



UNILUX



CODE		
65911	-	1

LAMPE LED ARCHITECTE

Un best-seller : la lampe architecte. En aluminium recyclable et peint epoxy noir. Bras double articulation pivotant sur le socle, d'une grande robustesse grâce à ses ressorts de compensation facilitant son orientation dans tous les sens. Vendue avec pince et socle. Hauteur : 330 mm. Classe énergétique E. Dimensions : 460 x 275 x 135 mm.



LAMPES LED

MAUL



CODE	COLORIS		
170171	○ Blanc	-	1
170172	● Noir	-	1

LUMINAIRE DE BUREAU LED PEARLY, REGLABLE, BLANC

Le modèle puissant parmi les luminaires compacts. Flexible : température de couleur et intensité d'éclairage réglables sur 3 niveaux selon l'heure et l'humeur. Très économique : technologie LED moderne. Concept technique de sécurité signé MAUL. Ampoule remplaçable. Emballage recyclable. Dimensions: Hauteur : 37,5 cm - Tête : 16 x 6 cm - Bras : bras inférieur de 35,7 cm - Support : 16,5 x 10,6 cm.



MAUL



CODE		
79026	-	1

LAMPE LED PURE RÉGLABLE

Équipée d'un port "USB" (max 500mA) pour recharge. Design épuré et longue surface d'éclairage. 30 led d'une puissance de 6500K. Éclairage 1800 lux. Flux 430 lumens. Lumière du jour. Durée de vie : 20 000h. Réglage 7 positions sur zone tactile du socle. Tête en aluminium recyclable inclinable 180° et orientable 300°. Cordon de 1,5 m. Bras de 420 mm. Consommation : 8W. Classe énergétique E. Dimensions : 475 x 130 x 420 mm.



Q-CONNECT®



CODE		
602693	-	1

LAMPE DE BUREAU PROFESSIONNELLE

Abs 80 leds 7 w avec commutateur coloris mat cct 3000k-6500k 500lm



MAUL



CODE		
65344	-	1

LAMPE LED MAULPUCK

Bras télescopique chromé. Design moderne. Forme compacte. LED intégrée. Puissance lumineuse 6500K. Éclairage 1300 lux. Flux 230 lumens. Tête inclinable 180°. Bras extensible de 185 à 330 mm. Cordon de 1,7 m. Durée de vie : 15 000h. Éclairage 720 lux. Flux 230 lumens. Puissance : 3W. Durée de vie des Leds : 40000h. Classe énergétique E. Coloris noir. Dimensions : 125 x 125 x 375 mm.



LAMPES LED

MAUL



CODE		
168058	-	1

LUMINAIRE DE BUREAU

Lampe de bureau LED avec tête et bras inclinables. Bras en aluminium anodisé. Connexion USB type A intégrée 5V, max. 500 ma. Classe énergétique E. Coloris blanc/argenté. Hauteur : 410 mm. Bras : 365 mm. Tête : 260 x 50 mm. Support : 180 x 130 mm.



LAMPADAIRES

Q-CONNECT®

CODE		
162535	-	1

LAMPADAIRE

Fabriqué en ABS. Avec télécommande magnétique (pour la fixer sur le pied) qui fonctionne jusqu'à 5 m de distance. Boutons : allumer/éteindre, choix lumière froide ou lumière chaude (3 teintes possible 3 000 - 4 000 et 6 000 K - CCT), augmentation ou diminution de la luminosité. Tête qui peut effectuer une rotation à 360°. Intensité lumineuse : 1 000 lux. Rendement lumineux : 850 lumens. Puissance 15 w. Durée de vie des Leds : 40000h. Coloris noir. Dimensions : 272 x 650 x 1460 mm.



MOBILIER



UNITÉ MINIMUM DE VENTE.



CARTON VERT = CONDITIONNÉ PAR (VENTE UNITAIRE SOUS CONDITION).



YOUR CLEVER T--D- COMPANION



UNILUX



CODE
165132 - 1

LAMPADAIRE DELY 2.0

Son variateur sur le mât vous permet de trouver l'éclairage le plus confortable pour lire, écrire et travailler. La durée de vie de ses LED est estimée à plus de 40 000h. Répartition uniforme de la lumière : éclairage indirect sans éblouissement. Température de couleur : 3000 K. Classe énergétique D.

UNILUX



CODE
158287 - 1

LAMPADAIRE LED ERGONOMIQUE STRATUS

Design moderne conçu avec de l'aluminium recyclable. Lignes aériennes et épurées. Ce lampadaire LED émet une lumière non-scintillante et à rayonnement nul. Réduit la fatigue oculaire. Faible consommation (56W) pour un éclairage de 4250 lumens et une durée de vie de 50 000h sans entretien. Durée de vie des Leds : 40000h. Classe énergétique A+. Coloris gris. Poids : 12,7 kg. Dimensions : 1180 x 420 x 160 mm.

UNILUX



CODE COLORIS
158292 ○ Blanc - 1
165130 ● Noir - 1

LAMPADAIRE LED PRYSKA

Design style scandinave, sobre et intemporel. L'association du bois et du blanc sublime aussi bien les bureaux contemporains que les grands intérieurs de type halls d'accueil. Son variateur tactile d'intensité lumineuse (3 niveaux), situé sur le mât, vous permet de trouver l'éclairage le plus confortable pour lire, écrire et travailler. Durée de vie : 40 000h. Energie consommée : 40 KW / 1000 h. Classe énergétique C. Dimensions : 780 x 400 x 170 mm. Poids : 9,8 kg.

MAUL



CODE
170163 - 1

LAMPADAIRE LED MAULJURA REGLABLE, ARGENTE

Lampadaire professionnel. Intensité réglable en continu. Eclairage direct performant pour le plan de travail et indirect pour la lumière ambiante. Eclairage à 50 % vers le haut et 50 % vers le bas. Très économique : technologie LED moderne. Design signé MAUL : développé et conçu en Allemagne. Certificat GS (sécurité contrôlée), concept de sécurité technique signé MAUL. Emballage recyclable. Nombre de sources lumineuses:7, Classe énergétique par source lum:D (spectre A à G). Dimensions:Hauteur : 195 cm - Tête : 65.3 x 25.9 x 3.5 cm - Support : 41 x 27 cm,

MAUL



CODE
170164 - 1



LAMPADAIRE LISEUSE MAULPIRRO.

Lampadaire liseuse à intensité réglable. Pratique : bon éclairage d'une zone limitée. Extrêmement économique : technologie LED moderne. Mât solide en métal. Concept de sécurité technique signé MAUL. Réglage de la luminosité sur 4 niveaux. Agréable : diffuseur pour réduire les ombres. Emballage recyclable. Éclairage du luminaire:1.120 lux à 35 cm de distance, Nombre de sources lumineuses:1, Classe énergétique par source lum:E (spectre A à G), revêtement plastique, ballast, Dimensions:Hauteur : 126,3 cm - Tête : 32 x 3.2 x 1.3 cm - Colonne : Ø 1.6 cm - Support : Ø 21 cm, Mouvement:Tête : inclinable, orientable - Bras : inclinable, orientable, Positionnement du commutateur:Tête du luminaire.

MAUL



CODE
170162 - 1

LAMPADAIRE LED REGLABLE.

Lampadaire LED professionnel. Eclairage direct performant pour le plan de travail et indirect pour la lumière ambiante. Eclairage à 50 % vers le haut et 50 % vers le bas. Très économique : technologie LED moderne. Design signé MAUL : développé et conçu en Allemagne. Certificat GS (sécurité contrôlée), concept de sécurité technique signé MAUL. Tête du luminaire fermée. Emballage recyclable. Éclairage du luminaire:1.960 lux à 85 cm de distance, 1.220 lux à 110 cm de distance, Température de couleur par source lumineuse:4.000 Kelvin (blanc neutre), Nombre de sources lumineuses:7, Classe énergétique par source lum:D (spectre A à G), Dimensions:Hauteur : 195 cm - Tête : 65.3 x 25.9 x 3.5 cm - Support : 41 x 27 cm.



UNITÉ MINIMUM DE VENTE.



CARTON VERT = CONDITIONNÉ PAR (VENTE UNITAIRE SOUS CONDITION).

La gamme Leitz Ergo propose des produits ergonomiques pour le bureau et la maison. Notre mission est de fournir des solutions qui permettent aux individus de s'épanouir au travail et au-delà, en promouvant une santé mentale et un bien-être physique positifs.

Restez actif et FEEL GOOD avec Leitz



Bureau électrique Leitz Ergo assis-debout compact

Bureau électrique assis-debout à faible encombrement pour espaces de travail ergonomiques, flexibles et temporaires. 4 fonctions de mémoire, anti-collision, sécurité enfant, Port USB-C et USB A.

A Bureau 80 x 60 cm 170788



Bureau assis-debout compact Leitz Ergo

Bureau assis-debout pneumatique peu encombrant pour des espaces de travail ergonomiques flexibles et mobiles. 4 roues pivotantes verrouillables à 360°.

B Bureau 80 x 60 cm 170789



Organiseur de bureau brochant Leitz Ergo avec support pour ordinateur portable

Maximise l'espace de rangement. Compatible avec tous les bureaux Leitz Ergo ou toute table (jusqu'à 35 mm d'épaisseur). Livré avec un support pour ordinateur portable, un support pour smartphone, un support pour stylo et un crochet de suspension fabriqués à partir de 85 % de plastique recyclé post-consommation.

C 80 x 25 cm (sans les accessoires) 170791

Organiseur de bureau brochant Leitz Ergo

Maximise l'espace de rangement. Compatible avec tous les bureaux Leitz Ergo Sit Standing ou tout plateau de table d'une épaisseur allant jusqu'à 35 mm. Livré avec un porte-notes A4, un porte-stylos et un crochet de suspension fabriqués à partir de 85 % de plastique recyclé post-consommation.











D 42 x 25 cm (sans les accessoires) 170790



SERVICES GÉNÉRAUX



ICONOGRAPHIE

 UV	 CHOC	 INDUSTRIE MINIERE	 SECOND ŒUVRE ARTISANS	 PÉTROLE GAZ	 SERVICES LOGISTIQUES	 INDUSTRIE LÉGÈRE	
 AGRICULTURE JARDIN	 BTP CONSTRUCTION	 ÉLECTRIQUE	 INDUSTRIE LOURDE				



ICÔNES EMBALLAGES

 POID SUPPORTÉ	 NOMBRE DE COUCHE	 NOMBRE DE ROULEAUX	 CONTACT ALIMENTAIRE
---	--	--	---





DIABLES



CODE **925330** - 1

DIABLE PLIANT

En aluminium avec pelle en acier. Roues en caoutchouc. Produit testé et certifié GS. Charge maximale : 90 kg. Dimensions : 1100 x 390 x 410 mm. Poids : 6,8 kg.



CODE **159372** - 1

DIABLE PLIANT TÉLÉSCOPIQUE

Diable pliant télescopique avec bavette rabattable. Charge maximale : 125 kg.



CODE **162054** - 1

DIABLE

Diable de transport en acier pour les professionnels avec plateforme fixe, équipé de 2 roues pneumatiques qui s'adaptent à tous les terrains. Idéal pour un usage intensif. Conforme aux normes de sécurité GS. Charge maximale : 150 kg. Dimensions : 1100 x 555 x 461 mm. Poids : 8,3 kg.

CHARIOTS



CODE **156483** - 1

DIABLE PROFESSIONNEL

Plateforme fixe avec deux roues gonflables. Charge maximale : 250 kg. Dimensions : 1225 x 557 x 625 mm. Poids : 10,7 kg.



CODE	POIDS	CHARGE MAXIMALE		
924696	9,1 kg	150 kg	-	1
924965	16,2 kg	300 kg	-	1

CHARIOT PLIANT 4 ROUES

Pour transporter des paquets. Dossier rabattable. 4 roues. Plateforme avec tapis antidérapant. Dimensions : 725 x 820 x 472 mm.



TABOURETS



CODE	COLORIS		
924640	● Noir	-	1
925381	● Gris	-	1
935640	● Bleu	-	1

TABOURET ROULANT EN PLASTIQUE

Fabriqué en ABS. Tabouret très résistant et stable. Roues en caoutchouc rétractables pour en faire un tabouret facile à transporter et ferme lorsqu'il reste fixe sur deux niveaux. Charge maximale supportée : 150 kg. Base Ø 440 mm. Hauteur : 430 mm. Poids : 2,9 kg.



ESCABEAUX

Q-CONNECT®



CODE
 157168 - 1



ESCABEAU EN ALUMINIUM 3 MARCHES

Balace en aluminium. 3 étapes. Capacité jusqu'à 150 kg. FR-131. Dimensions : 40 x 126 x 59 cm.

Q-CONNECT®



CODE
 931967 - 1



ESCABEAU EN ALUMINIUM 4 MARCHES

Fabriqué avec des matériaux de haute fiabilité. 4 marches. Produit testé et certifié EN131 et GS. Poids maximum supporté : 150 kg. Dimensions : 43 x 72 x 149 cm. Poids : 3,20 kg.

Q-CONNECT®



CODE
 931968 - 1



ESCABEAU EN ALUMINIUM 5 MARCHES

Fabriqué avec des matériaux de haute fiabilité. 5 marches. Produit testé et certifié EN131 et GS. Poids maximum supporté : 150 kg. Dimensions : 45 x 85 x 172 cm. Poids : 4,75 kg.

Q-CONNECT®



CODE
 931969 - 1



ESCABEAU EN ALUMINIUM 6 MARCHES

Fabriqué avec des matériaux de haute fiabilité. 6 marches. Produit testé et certifié EN131 et GS. Poids maximum supporté : 150 kg. Dimensions : 48 x 99 x 193 cm. Poids : 4,20 kg.

SERVICES GÉNÉRAUX



BALISAGE

Q-CONNECT®



CODE
 157170 - 1

RUBAN DE BALISAGE NON ADHÉSIF

Ruban non adhésif, résistant. Bandes rouges et blanches très visibles. Idéal pour indiquer et délimiter les zones ou objets dangereux. Dimensions : 75 mm x 300 m.

djois
made by Tarifield

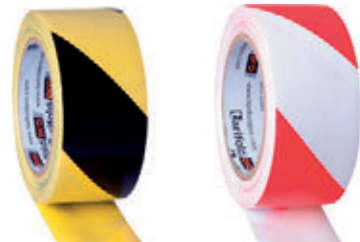

CE

CODE COLORIS
 83272 Noir/Jaune - 1
 83273 Blanc/Rouge - 1

RUBAN DE MARQUAGE AU SOL - INTÉRIEUR

En vinyle haute résistance. Adhésion longue durée. Lavable. Résistant aux produits chimiques, abrasifs et aux passages répétés. Application facile et rapide. Rouleau de 50 mm x 33 m.



UNITÉ MINIMUM DE VENTE.



CARTON VERT = CONDITIONNÉ PAR (VENTE UNITAIRE SOUS CONDITION).

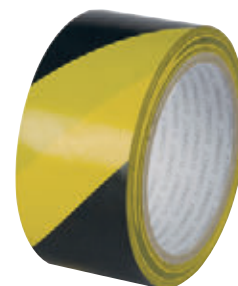

CODE
44083 1 6

RUBAN ADHÉSIF DE SIGNALISATION

Ruban adhésif très résistant. Idéal pour la signalisation murale ou au sol de zones spéciales ou dangereuses. Coloris rayé noir et jaune.
Dimensions : 48 mm x 20 m.

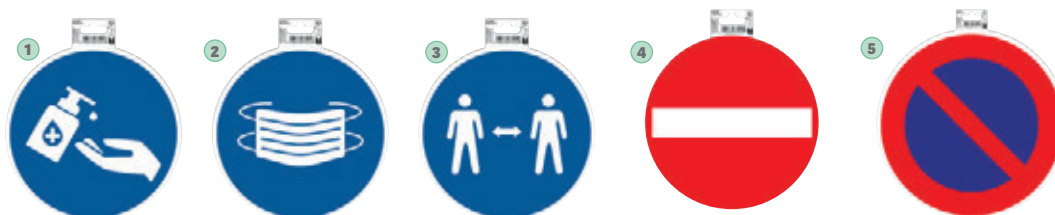
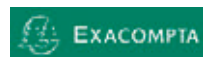

	CODE	COLORIS	DÉSIGNATION	DIMENSIONS		
1	170985	Bleu	GEL MAIN OBLIGATOIRE	20 cm	-	1
2	170986	Bleu	MASQUE OBLIGATOIRE	20 cm	-	1
3	170987	Bleu	GARDEZ VOS DISTANCES	20 cm	-	1
4	170988	Rouge	SENS INTERDIT PVC	20 cm	-	1
5	170989	Rouge	INTERDICTION STATIONNER	30 cm	-	1
6	170990	Rouge	INTERDIT VAPOTER/FUMER	10 cm	-	1
7	170991	Rouge	BANDE STOP	100 cm	-	1
8	170992	Rouge	ANTIDERAPANT TELEPHONE MOBILE INTERDIT	10 cm	-	1

PANNEAU PVC ADHESIF GEL MAIN OBLIGATOIRE 20 CM

Panneau PVC adhésif antidérapant Gel main obligatoire 20 cm Une bonne signalétique est indispensable pour indiquer et faire respecter les règles et les interdits. Ce panneau conforme aux normes ISO 7010 permet ainsi d'afficher clairement les consignes et règles à respecter afin d'assurer la sécurité de chacun, notamment en ce qui concerne les gestes barrières. Ce panneau en PVC, coala anti dérapant, est très résistant grâce à son épaisseur et se positionne facilement sur les murs, les portes ou tout autre support avec son côté adhésif. Anti-dérapant, il peut également être collé au sol. Existe aussi pour l'obligation de garder ses distances (ref. 67020E) et de porter un masque (ref. 67021E). L'encre traitée anti-UV garantie une très bonne tenue dans le temps de ce panneau. Fabriqué en France

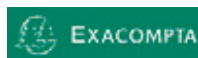
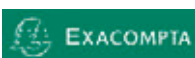

CODE
170994 - 1

PANNEAU ADHESIF CIRCULATION OBLIGATOIRE 100 CM

Panneau PVC adhésif antidérapant Circulation obligatoire 100 cm Une bonne signalétique est indispensable pour indiquer et faire respecter les règles et les interdits. Ce panneau permet ainsi d'afficher clairement les consignes et règles à respecter afin d'assurer la sécurité de chacun. Ce panneau en PVC, coala anti dérapant, est très résistant grâce à son épaisseur et se positionne facilement sur les murs, les portes ou tout autre support avec son côté adhésif. Anti-dérapant, il peut également être collé au sol. Existe aussi en version Flèche Noire sur fond jaune 300x100mm (réf. 67115E) et Flèche rouge sur fond blanc 300x100mm (réf. 67116E) L'encre traitée anti-UV garantie une très bonne tenue dans le temps de ce panneau. Fabriqué en France



CODE
170993 - 1

PANNEAU AFFICHAGE OBLIGATOIRE 40 X 60 CM

Affichages obligatoires code du travail 40x60 cm Une bonne signalétique est indispensable pour indiquer et faire respecter les règles et les interdits. Ce panneau permet d'afficher les mentions obligatoires du code du travail ainsi que les informations spécifiques à l'entreprise (horaires, coordonnées du médecin du travail, consignes de sécurité...) Panneau effaçable à sec, livré avec un feutre noir non permanent et un kit de fixation murale. Panneau conforme aux normes ISO Fabriqué en France.





CODE	DÉSIGNATION		
79257	Affichage obligatoire	-	1
79258	Consignes de sécurité	-	1
79259	Téléphones utiles	-	1



PANNEAU D'AFFICHAGE

En PVC souple. Fixation par adhésif au dos ou par les trous de fixation aux coins. Dimensions : 300 x 400 mm.

PRISES ELECTRIQUES



CODE		
408196	-	1

RALLONGE ÉLECTRIQUE

Câble prolongateur pour une utilisation du câble 3 x 1,5 mm jusqu'à 220V. Rallonge secteur avec sécurité enfant. Longueur du câble : 5 m.

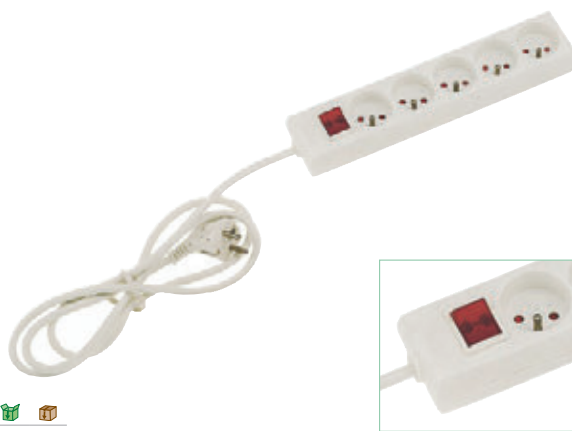

CODE		
408195	-	1

MULTIPRISES

Multiprises bloc 5 prises interrupteur avec terre. Interrupteur général lumineux pour une gestion simplifiée. Puissance Maximale : jusqu'à 3500 W / 230 V. Sécurité enfants : Prises munies d'une protection à éclisses. Longueur du cordon : 4 mètres (3 x 1,5 mm).

OUTILLAGE



CODE	DÉSIGNATION		
936865	19 mm x 5 m	-	1
156689	25 mm x 8 m	-	1

MÈTRE À RUBAN

En caoutchouc. Grande durabilité. Avec frein, matériel antichoc. Dimensions : 5 m x 19 mm.



CODE		
159373	-	1

MALLETTE

Mallette en polypropylène. 7 compartiments et 8 séparateurs amovibles.

SERVICES GÉNÉRAUX





BOÎTES DE STOCKAGE



13 L



18 L



57 L



43 L



CODE	CAPACITÉ	DIMENSIONS		
168825	13 L	389 x 277 x 195 mm	-	1
168826	18 L	389 x 277 x 285 mm	-	1
168827	43 L	593 x 380 x 290 mm	-	1
168828	67 L	593 x 380 x 470 mm	-	1

BOÎTE DE RANGEMENT

Boîte de rangement fabriquée à partir de matière polypropylène recyclée. Fermeture très résistante par clips. Rebord sur le pourtour pour transporter facilement la boîte. Parfaite protection contre l'humidité, la poussière et l'écrasement. Empilable et superposable. Couleur gris fumé. 100% recyclable.



10 L

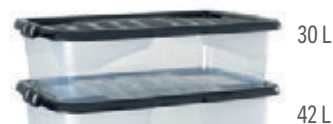

30 L



42 L



24 L



65 L

CODE	CAPACITÉ	DIMENSIONS INTÉRIEURES (MM)	DIMENSIONS		
161001	10 L	270 x 210 x 150 mm	350 x 280 x 105 mm	-	1
161002	24 L	320 x 230 x 270 mm	400 x 300 x 208 mm	-	1
79960	30 L	600 x 397 x 172 mm	535 x 340 x 172 mm	-	1
79961	42 L	600 x 397 x 252 mm	535 x 340 x 240 mm	-	1
79962	65 L	600 x 397 x 378 mm	535 x 340 x 370 mm	-	1

BOÎTE DE RANGEMENT

En polypropylène. Décor contrasté mat et brillant. Transparent avec couvercle noir.



30 L

CODE	COLORIS	CAPACITÉ	DIMENSIONS INTÉRIEURES (MM)		
162055	● Bleu	1 L	157 x 101 x 70 mm	-	1
162056	● Bleu	10 L	335 x 215 x 150 mm	-	1
162057	● Bleu	28 L	455 x 300 x 175 mm	-	1
162058	● Rouge	1 L	157 x 101 x 70 mm	-	1
162059	● Rouge	10 L	335 x 215 x 150 mm	-	1
162060	● Rouge	28 L	455 x 300 x 175 mm	-	1

BAC À BEC DE RANGEMENT

Bac à bec en polypropylène. Empilable et résistant. Grande ouverture. Porte-étiquette.

CAISSES À MONNAIE



CODE		
937609	-	1

CAISSE À MONNAIE

Structure en acier de 0,8 mm d'épaisseur. 2 jeux de clés inclus. Plateau amovible pour classer les pièces de monnaie Euro. Espace pour billets. Coloris noir. Dimensions : 370 x 110 x 290 mm.



CODE	COLORIS		
937654	● Bleu	-	1
937605	● Noir	-	1
937655	● Argent	-	1
937653	● Rouge	-	1

CAISSE À MONNAIE

Structure en acier de 0,8 mm d'épaisseur. 2 jeux de clés inclus. Plateau amovible pour classer les pièces de monnaie. Espace pour les billets. Dimensions : 152 x 80 x 115 mm.



CAISSES À MONNAIE

Q-CONNECT

CODE	COLORIS	DIMENSIONS		
937657	● Bleu	200 x 160 x 90 mm	-	1
27585	● Noir	200 x 160 x 90 mm	-	1
937658	● Argent	200 x 160 x 90 mm	-	1
937656	● Rouge	200 x 160 x 90 mm	-	1
27586	● Bleu	250 x 180 x 90 mm	-	1
937607	● Noir	250 x 180 x 90 mm	-	1
937661	● Argent	250 x 180 x 90 mm	-	1
937659	● Rouge	250 x 180 x 90 mm	-	1
27587	● Noir	300 x 240 x 90 mm	-	1
937663	● Bleu	300 x 240 x 90 mm	-	1



CAISSE À MONNAIE

Structure en acier de 0,8 mm d'épaisseur. 2 jeux de clés inclus. Plateau amovible pour classer les pièces de monnaie. Espace pour les billets.

TRIEURS À MONNAIE

lider papél

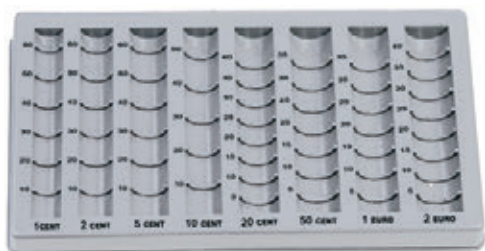

CODE

927266 - 1

CASIER MONNAYEUR

Fabriqu  en mat riel plastique tr s r sistant. 8 colonnes indiquant le montant de chaque pi ce de monnaie Euro grav  en relief. Hauteur maximum : 38 mm. Hauteur minimum : 24 mm. Dimensions : 155 x 280 mm. Poids : 200 g.

Q-CONNECT



CODE

947481 - 1

CASIER MONNAYEUR OSFL

Porte-monnaie   soufflet pour les 8 fractions d'Euros (monnaie de 1, 2, 5, 10, 20 et 50 centimes, 1 et 2  ). Id al pour les chauffeurs de taxis, les kiosques, les parkings de voitures, etc. Coloris transparent et bleu. Dimensions : 75 x 105 x 32 mm.



Safescan

CODE

160990 - 1

ROULEAUX EN PAPIER POUR PI CES   MONNAIE CR-102

Rouleaux papier pour pi ces en euro. Conforme   la norme europ enne de vente au d tail. Contient 36 rouleaux pour 0,01 /0,02 /0,05  (capacit  50 pi ces par rouleau), 39 rouleaux pour 0,10 /0,20 /0,50 /2,00  (capacit  40 pi ces par rouleau - sauf 2  = 25 pi ces par rouleau), 42 rouleaux pour 1,00  (capacit  25 pi ces par rouleau). Lot de 306 rouleaux.



COMPTEUSES TRIEUSES DE MONNAIE ET BILLETS

Q-CONNECT



CODE

945638 - 1

COMPTEUSE TRIEUSE DE MONNAIE  LECTRONIQUE

2 modalit s. LIBRE : compte toutes les pi ces qui se trouvent dans le plateau d'entr e sans s'arr ter, jusqu'  ce qu'un des plateaux de sortie soit plein. De cette fa on la machine pr d termine elle-m me le nombre de lots. COMPTAGE PAR LOT : compte les lots de pi ces de la m me valeur que l'on a d termin  pr alablement. Le r sultat donn  par la compteuse correspond   la quantit  de pi ces et au montant suppos . D tection d'Euros. Vitesse de comptage : 216 unit s/minutes. Capacit  du plateau d'entr e : 300-500 unit s. Capacit  plateau de sortie : 80-150 unit s. Lot en  cran : 3 chiffres LED. Nombre de comptage   l' cran : 4 chiffres LED. Dimensions : 355 x 266 x 330 mm. Poids net : 4,5 kg.

Safescan



CODE

164507 - 1

COMPTEUSE DE BILLETS M LANG S 2265

Comptage des billets Euros m lang s, 1000 billets/minute. Pour toutes les devises. D tection des faux billets sur 4 points. Une alarme retentit lorsqu'un billet suspect ou de taille diff rente est d tect . Addition et fonction en lots. Op ration simple et rapide. Fonction automatique de d but et d'arr t.  cran LCD large et clair. Chargement   l'arri re. Bac d'alimentation de 300 billets. Empileur de 200 billets. Alimentation : 220V ~ 240V. Dimensions : 250 x 295 x 184 mm. Poids : 5,8 kg.



UNIT  MINIMUM DE VENTE.



CARTON VERT = CONDITIONN  PAR (VENTE UNITAIRE SOUS CONDITION).





Q-CONNECT



CODE

947234 - 1

COMPTEUSE MANUELLE

Compte de 0 à 9999. Levier de remise à zéro. Ajustable à la main. Dimensions : 44 x 27,5 x 23 mm. Poids : 50 g.

Q-CONNECT



CODE

156695 - 1

COMPTEUSE MANUELLE

Compteur Numerique comptage de 0 a 99999. Levier de remise a zero. Dimensions : 45 x 32,5 x 23 mm. Poids : 70 g.



DÉTECTEURS DE FAUX BILLETS

Q-CONNECT



CODE

53173 - 1

DÉTECTEUR DE FAUX BILLETS NOMADE MINI

Très pratique de par sa petite taille. Mode de détection UV et magnétique. Tour de cou inclus. Piles incluses. Dimensions : 88 x 265 x 23 mm. Poids : 700 g.



CODE

162536 - 1

STYLO DÉTECTEUR DE FAUX BILLETS

Stylo pointe ogive détecteur de poche à partir de plastique 100% recyclé sous blister. Permet de vérifier instantanément l'authenticité d'un billet. Une marque foncée apparaît si le billet est contrefait. Tracé 3 mm.

Q-CONNECT



CODE

37556 - 1

STYLO DÉTECTEUR DE FAUX BILLETS

Stylo de poche. Permet de vérifier instantanément l'authenticité du billet en appliquant directement le stylo sur le billet. Une marque foncée apparaît si le billet est contrefait. Si le billet est authentique, l'encre de détection ne réagit pas, laissant le billet intact. Dimensions : 19 x 134 x 17 mm. Poids : 34 g.



CODE

157204 - 1

STYLO DÉTECTEUR DE FAUX BILLETS 30

Idéal pour contrôler toutes les devises. En tout juste deux secondes, le stylo vous dira si le billet que vous avez entre les mains est un vrai ou un faux. Si l'encre devient noire, le billet est un faux. Dimensions : 135 x 15 x 10 mm. Poids : 9 g. Présentoir de 10 unités.

CODE

948361 - 1

DÉTECTEUR DE FAUX BILLETS NOMADE 35

Adapté pour les billets toutes devises et les cartes d'identité. Mode de détection UV et magnétique. Contrôle fil métallique. Émet un signal sonore si le billet possède les caractéristiques correctes attendues. Livré avec piles LR44 et bandoulière. Dimensions : 900 x 250 x 350 mm.

Q-CONNECT



CODE

53169 - 1

DÉTECTEUR DE FAUX BILLETS

Signalisation vrai / faux automatique. Alimentation et option de sortie du billet sélectionnable : frontale ou postérieure. Détection d'Euros et des billets. Détection ultraviolette et infrarouge. Comptage du nombre et du montant. Port USB pour la mise à jour du software. Adaptateur de courant inclus. Certificat CE. Dimensions : 155 x 137 x 82 mm. Poids : 700 g.



DÉTECTEURS DE FAUX BILLETS



CODE	DÉSIGNATION		
168188	Détecteur	-	1
160981	Batterie de recharge	-	1

DÉTECTEUR DE FAUX BILLETS 155-S

Détecteur de faux billets automatique rapide et précis. Une demi-seconde suffit pour vérifier un maximum de sept éléments de sécurité sur vos billets. Affiche un message d'erreur et émet une alarme lorsqu'un billet suspect est détecté. Mises à jour de devises téléchargeables gratuitement. Additionne le nombre total et la valeur des notes vérifiées avec la fonction d'ajout. Montre le nombre total et la valeur des billets vérifiés. Facile à utiliser grâce aux boutons clairs et au grand écran LCD de 3,8 pouces. S'adapte aux espaces de travail les plus petits grâce au guide de sortie des billets à faible encombrement de 15,6 cm. Dimensions : 156 x 76 x 120 mm.



CODE		
63610	-	1

DÉTECTEUR PROFESSIONNEL AVANCÉ DE FAUX BILLETS

Détection magnétique, fibre métal (seulement pour Euros), rayons UV et infrarouge. Signalisation vrai / faux. Comptage automatique par lots. Démarrage automatique. Suppression de données et fonction de mémoire. Vitesse : 1000 billets / minute. Empile en liasse de 200 billets. Alimentation : 220v/50 W. Certificat CE. Dimensions : 311 x 235 x 145 mm. Poids : 8 kg.



CODE		
79423	-	1

DÉTECTEUR ET COMPTEUSE DE BILLETS 2210

Adaptée pour toutes les devises. Comptage rapide, facile et sûr avec 2 moyens de détection des faux billets. Vitesse de comptage : 1000 billets/min. Mode de détection UV, infrarouge et magnétique. Grand écran LCD éclairé. Capacité de l'assembleur : 200 billets. Volume du récipient : 500 billets. Système déclenchant une alarme et stoppe la machine dès qu'un faux billet est détecté. Livrée avec kit de nettoyage et de maintenance et un câble d'alimentation (fiche EU, CH et UK). Dimensions : 250 x 184 x 295 mm.



CODE		
162260	-	1

DÉTECTEUR DE FAUX BILLETS UV 50

Lampe UV 9W puissante. Convient pour toutes les devises. Vérifie les cartes de crédit, les passeports et autres ID. Vérifie les aspects critiques des billets de banque. Avec réflecteur, pour une qualité de lumière UV extra puissante. La technologie de démarrage à chaud permet de multiplier la durée de vie de la lampe par 3. Lampe facilement remplaçable. Coloris noir. Dimensions : 206 x 102 x 88 mm. Poids : 515 g.

MOYENS DE PAIEMENT



CODE		
169303	-	1

TERMINAL DE PAIEMENT MOBILE ET AUTONOME

Terminal de paiement avec écran tactile, connexion Wi-Fi. Carte SIM intégrée pour tous les déplacements. Station de charge incluse. Accepte toutes les cartes bancaires, NFC, Apple Pay, Google Pay. Sans frais cachés et sans minimum mensuel. Payez uniquement pour ce que vous utilisez. 1,75% par transaction.

ARMOIRE À CLÉS



CODE	DIMENSIONS	CLÉS CAPACITÉ		
937601	250 x 180 x 60 mm	36	-	1
937602	300 x 240 x 60 mm	54	-	1
32533	425 x 355 x 90 mm	80	-	1
937604	370 x 280 x 80 mm	140	-	1

ARMOIRE À CLÉS

En acier très résistant de 0,8 mm d'épaisseur. Livrée avec 2 clés, un porte-clés et des accessoires de fixation au mur. Coloris gris.

SERVICES GÉNÉRAUX



UNITÉ MINIMUM DE VENTE.



CARTON VERT = CONDITIONNÉ PAR (VENTE UNITAIRE SOUS CONDITION).



PORTE-CLÉS



CODE
162537 - 1



PORTE-CLÉS AVEC PORTE-ÉTIQUETTES ECOUSE

Fabriqués en plastique 100% recyclé. Dimensions : 50 x 22 mm. Coloris assortis : rouge, bleu, jaune, vert et noir. Boîte de 100 unités.



CODE	UNITÉS / BOÎTE		
37902	6	-	1
914868	240	-	1

PORTE-CLÉS AVEC PORTE-ÉTIQUETTE

Porte-étiquettes en plastique pour indiquer à quoi correspond la clé. Coloris assortis. Dimensions : 50 x 22 mm.



CODE	COLORIS		
934238	● Rouge	-	1
934239	● Jaune	-	1
934240	● Vert	-	1
934241	● Bleu	-	1
934242	○ Blanc	-	1
934243	● Noir	-	1
34755	Assortis : rouge, bleu, jaune, vert et blanc	-	1

PORTE-CLÉS AVEC PORTE-ÉTIQUETTE

Porte-étiquette en plastique. Idéal pour indiquer à quoi correspond la clé. Dimensions : 50 x 22 mm. Boîte de 100 unités.



CODE		
948658	-	1

PORTE-CLÉS AVEC PORTE-ÉTIQUETTE

Porte-clés avec porte-étiquettes en plastique pour indiquer l'information référente à la clé. Dimensions : 55 x 30 mm. Coloris assortis. Présentoir de 40 unités.

CADENAS



CODE	COLORIS		
81452	● Cuivre	-	1
168047	● Bleu	-	1
168049	● Rose	-	1
168046	● Vert	-	1
168048	● Violet	-	1



CADENAS À COMBINAISON

Cadenas en zinc. Dimensions : 62 x 30 x 15 mm.



CODE		
81453	-	1

CADENAS À 3 CLÉS

Cadenas en laiton. 3 clés. Dimensions : 50 x 40 mm.



COFFRES-FORTS



10
LITRES

CODE		
10510	-	1

COFFRE-FORT

En acier monobloc avec combinaison et blocage électronique. Serrure d'urgence de haute sécurité et écran LCD. Deux jeux de combinaison de codes de haute sécurité (code de l'utilisateur et code d'urgence). Se bloque automatiquement après 3 minutes. Alerte de batterie faible. Possibilité de scellement au mur ou au sol. Piles incluses. Coffre de 2 mm d'épaisseur et porte de 5 mm. Dimensions : 310 x 200 x 200 mm. Poids : 9 kg. Capacité : 10 L.





CODE
170715 - 1

COFFRE-FORT DE SÉCURITÉ SÉRIE DREAM

LA SÉRIE PHOENIX DREAM est une gamme moderne et élégante de coffres-forts de sécurité conçus pour être utilisés à la maison pour le stockage d'argent liquide, d'objets de valeur et de documents importants. Équipé d'une serrure électronique avancée « conviviale » avec écran LED et clavier éclairé. Pour plus de tranquillité d'esprit, ces coffres-forts sont équipés d'une fonction de priorité (2 clés fournies) et d'un connecteur d'alimentation micro USB externe pour une utilisation d'urgence. Couleur gris anthracite. Dimensions extérieures : 250 x 350 x 250 mm.



CODE	DÉSIGNATION		
170716	SS0802K COFFRE-FORT DE SECURITE DE TAILLE 2 AVEC SERRURE A CLE	-	1
170717	SS0803K COFFRE-FORT DE SECURITE DE TAILLE 3 AVEC SERRURE A CLE	-	1
170718	SS0804K COFFRE-FORT DE SECURITE TAILLE 4 AVEC SERRURE A CLE	-	1
170719	SS0805K COFFRE-FORT DE SECURITE DE TAILLE 5 AVEC SERRURE A CLE	-	1



COFFRE-FORT DE SECURITE SÉRIE PHOENIX VELA SS0800

La série PHOENIX VELA SS0800 est idéale pour le stockage à domicile ou au bureau d'objets de valeur, d'argent et de documents importants. Dotée d'une serrure à clé haute qualité ou d'une serrure électronique conviviale, elle offre une couverture recommandée de 1 000 € en espèces ou 10 000 € en objets de valeur. La version SS0800E dispose d'un verrouillage électronique avancé avec système anti-effraction et fonction de déverrouillage par clé (2 clés incluses). Le modèle SS0803 est conçu pour accueillir des ordinateurs portables jusqu'à 17", avec un éclairage LED intérieur. Sécurisé par des boulons de verrouillage dynamiques et des charnières internes, il peut être fixé au sol ou au mur grâce aux accessoires fournis.



CODE	CAPACITÉ	DIMENSIONS INTÉRIEURES	DIMENSIONS	POIDS		
78649	17 L	340 x 240 x 210 mm	350 x 250 x 250 mm	8 kg	-	1
78650	34 L	440 x 240 x 325 mm	450 x 250 x 365 mm	12 kg	-	1
78651	51 L	345 x 495 x 300 mm	350 x 500 x 310 mm	19 kg	-	1
78652	88 L	366 x 556 x 435 mm	370 x 560 x 445 mm	23 kg	-	1

COFFRE-FORT DE SÉCURITÉ VELA

Conçu pour le rangement d'objets de valeur, d'argent et de documents importants. Serrure électronique haute qualité, facile d'utilisation, haute sécurité, anti-sabotage et anti-rebond. Blocage de sécurité après 3 saisies erronées. Système d'ouverture d'urgence à clé incluant 2 clés. Plaque d'acier de 5 mm pour la porte et 2 mm pour les parois. Deux pènes de verrouillage, charnières intérieures cachées. Valeur assurable de 1000 € d'argent liquide ou 10 000 € d'objets de valeur. Fixation mur ou sol avec visserie fournie (murs à brique ou sols ciment). Finition peinture anti-rayure graphite métallisée.



CODE	DÉSIGNATION	CAPACITÉ	DIMENSIONS INTÉRIEURES	DIMENSIONS		
78664	Coffre seul. 1 tiroir - 1 étage	25 L	260 x 320 x 304 mm	350 x 410 x 430 mm	-	1

COFFRE-FORT IGNIFUGÉ PAPIERS ET MÉDIAS

Moderne, compact, résistant au feu et aux attaques par effraction. Protège du feu les documents papier et les données numériques (DVD, clés USB, cartes mémoires) pendant 60 minutes. Équipé d'une serrure électronique de haute sécurité avec affichage LED clair, double contrôle : code caché et code brouillé.



UNITÉ MINIMUM DE VENTE.



CARTON VERT = CONDITIONNÉ PAR (VENTE UNITAIRE SOUS CONDITION).





COFFRES-FORTS



CODE	DÉSIGNATION	CAPACITÉ	DIMENSIONS INTÉRIEURES	DIMENSIONS		
170720	FS1281K TAILLE 1 COFFRE-FORT DE SÉCURITÉ ET D'INCENDIE AVEC SERRURE A CLÉ	19 L	-	412 x 360 x 363 mm	-	1
78663	FS1281E IGNIFUGE ANTI-FEU 60 MIN SERRURE NUMÉRIQUE R3 PROGRAMMABLE	16 L	320 x 260 x 234 mm	412 x 360 x 363 mm	-	1
170721	FS1282K TAILLE 2 COFFRE-FORT DE SÉCURITÉ ET D'INCENDIE AVEC SERRURE A CLÉ	25 L	260 x 320 x 305 mm	350 x 410 x 430 mm	-	1
170722	FS1283K TAILLE 3 COFFRE-FORT DE SÉCURITÉ ET D'INCENDIE AVEC SERRURE A CLÉ	36 L	300 x 410 x 300 mm	300 x 410 x 300 mm	-	1
78665	FS1283E IGNIFUGE ANTI-FEU 60MIN SERRURE NUMÉRIQUE R3 HAUTE SÉCURITÉ PROGRAMMABLE	36 L	300 x 410 x 300 mm	400 x 515 x 440 mm	-	1

COFFRE-FORT DE SECURITE SÉRIE PHOENIX TITAN FS1280

Coffre-fort moderne, compact et résistant au feu, conçu pour un usage résidentiel ou commercial. Certifié NT 017 - 60 pour une protection incendie de 60 minutes pour documents papier et MTC - DIP120 - 60DM pour supports numériques (DVD, clés USB, disques durs). Équipé d'une serrure à clé haute qualité (2 clés incluses) et d'une serrure électronique avancée avec code brouillé. Recommandé pour une couverture de 2 000 € en espèces ou 20 000 € en objets de valeur. Testé pour résister à une chute de 9,1 mètres à travers des planchers en feu. Fixation au sol possible (boulons inclus). Tous les modèles incluent crochets à clés et tiroir coulissant. Les modèles FS1282 et FS1283 disposent en plus d'une étagère réglable. Finition RAL9003 blanc résistant aux rayures et éclairage LED interne (FS1280E uniquement).

ARMOIRES FORTES IGNIFUGÉES



1



2



3



4



5



6



	CODE	DÉSIGNATION	CAPACITÉ	DIMENSIONS INTÉRIEURES (MM)	DIMENSIONS		
1	78632	Serrure à clé - 2 étagères	227 L	506 x 1082 x 415 mm	600 x 1225 x 520 mm	-	1
2	78633	Serrure à clé - 2 étagères	354 L	814 x 1050 x 415 mm	935 x 1225 x 520 mm	-	1
3	78634	Serrure à clé - 4 étagères	611 L	814 x 1810 x 415 mm	935 x 1950 x 520 mm	-	1
4	78636	Serrure électronique - 2 étagères	227 L	506 x 1082 x 415 mm	600 x 1225 x 520 mm	-	1
5	78637	Serrure électronique - 2 étagères	354 L	814 x 1050 x 415 mm	935 x 1225 x 520 mm	-	1
6	78638	Serrure électronique - 4 étagères	611 L	814 x 1810 x 415 mm	935 x 1950 x 520 mm	-	1

4

5

6



ARMOIRE FORTE IGNIFUGÉE PAPIERS

Dispositif de verrouillage à espagnolette : 3 voies de haute sécurité donnant une grande force et résistance à toute attaque. Protège contre le feu les documents papier pendant 30 minutes. Étagères réglables en hauteur pouvant recevoir des dossiers suspendus. Finition époxy RAL 9003 (blanc de sécurité).



LAMPES MOBILES

Q-CONNECT



CODE  
153411 1 12

LAMPE TORCHE LED EN PLASTIQUE

En plastique. Avec zoom de 1 watt. Mode d'éclairage : ON/OFF. 3 piles AAA incluses. Coloris noir et rouge. Dimensions : 106 x 33 mm.

Q-CONNECT



CODE  
153410 - 1

LAMPE TORCHE LED TÉLESCOPIQUE EN ALUMINIUM

En aluminium. 300 Lumen. Modes d'éclairage : fort, moyen, bas, stroboscopique, SOS. Bouton OFF. Alimentation à 3 piles AAA incluses. Coloris noir. Dimensions : 137 x 40 mm.

Energizer





CODE  
171086 - 1

LAMPE TORCHE FAISCEAU RÉGLABLE X FOCUS

Régulateur d'intensité lumineuse. Jusqu'à 10x plus lumineuse que la technologie LED standard. IPX4 : résiste aux intempéries. 50 LUMENS. Portée de 45 mètres

Energizer



	CODE	DÉSIGNATION		
1	171087	Petite taille. Vision HD metal 3 AAA / 270 lumens / 84 m / 12h30	-	1
2	171088	Vision HD metal 2 AA / 400 lumens / 115 m / 21h00	-	1

TORCHE À MAIN METAL

Energizer torche à main metal. Vision HD.

Energizer



CODE  
171083 - 1

TORCHE FRONTALE ENERGIZER RECHARGEABLE 400 LUMENS 60 M 4H

Energizer torche frontale rechargeable 400 lumens - 60 m / 4h00

Energizer



CODE  
171084 - 1

TORCHE FRONTALE ENERGIZER VISION HD 3XAAA 250 LUMENS 70 M 5H

Energizer torche frontale Vision HD + 3xAAA 250 lumens / 70 m / 5:30 H

Energizer



CODE  
171085 - 1

STYLO LUMINEUX ENERGIZER PENLIGHT AVEC 2 AAA 35 LUMENS 20H

Energizer Stylo lumineux - penlight + 2 AAA 35 lumens / 20 h

Energizer



CODE  
45114 - 1

ENERGIZER PORTE CLÉ LUMINEUX - 20 LUMENS

Energizer Porte clé lumineux - 20 lumens

SERVICES GÉNÉRAUX



UNITÉ MINIMUM DE VENTE.



CARTON VERT = CONDITIONNÉ PAR (VENTE UNITAIRE SOUS CONDITION).



LAMPES MOBILES

Energizer



CODE
10932 - 12

ENERGIZER LISEUSE POUR LIVRE - BOOKLITE LED - 11 LUMENS

Energizer liseuse pour livre - booklite LED - 11 lumens



CODE
170572 - 1

XTREMWORK - LAMPE EXTERIEURE ETANCHE

Lampe extérieure avec fonction station de charge pour les situations les plus extrêmes. 4 modes d'éclairage différents : puissant, moyen, SOS, stroboscope. LED COB pour un éclairage optimal. Puissance 20W. 1400Lumens. Moyens d'accroche : base orientable, poignées d'accroche. Fonction powerbank avec port USB. Batterie 4400mAh. Couleur : noir.

PHARMACIE



CODE
170509 - 1

BOITE PHARMACIE PAPILLON POOLYPROPYLENE BLANC

Boîte à pharmacie de premiers secours idéale pour la maison, le bureau, l'atelier. Parfaite protection contre l'humidité, la poussière et l'écrasement. Protège les médicaments contre les UV pour une meilleure conservation. 2 poignées se clipsent sur le côté pour une fermeture efficace. Couvercle papillon s'ouvrant sur les 2 côtés pour un accès facile au contenu. L'ouverture frontale permet un accès rapide au contenu. Capacité 20L.



CODE
156683 - 1

ARMOIRE À PHARMACIE 4 COMPARTIMENTS

Armoire en acier 4 compartiments intérieurs pour organiser le rangement des médicaments et du matériel de premiers soins. Fermeture en métal. Livrée vide. Accessoires pour la fixation au mur inclus. Coloris blanc et rouge. Dimensions : 360 x 120 x 330 mm.



CODE
169274 - 1

PANSEMENTS PREMIERS SOINS MIXTES

Une boîte de premiers soins essentiels qui contient : pansements Ultra Stretch Flexible Comfort : 6 pièces 22 x 57 mm, 4 pièces 28 x 76 mm, 2 pièces 44,5 x 51 mm, 1 pièce 10 x 6 cm, des pansements étanches à l'eau Aqua Clear : 3 pièces 26 x 57 mm, 2 pièces 60 x 88 mm, et des sutures cutanées de premiers soins Steri-Strip™ : 2 pièces 3 x 6 x 75 mm. Boîte de 20 pièces.



CODE
169275 - 1

PANSEMENTS DUO SANS DOULEUR

La boîte contient : 4 pièces 24 x 29 mm, 8 pièces 22 x 57 mm, 8 pièces 29 x 76 mm. Tenue solide jusqu'à 24 heures. Retrait sans douleur. Tissu respirant et flexible. Résistant à l'eau, reste en place lorsque l'on se lave les mains. Coloris chair. Boîte de 20 pansements.



Q-CONNECT®



CODE  
156288 - 1

KIT DE SECOURS PPMS

Trousse de secours en plastique rigide. Contient 1 guide de secourisme général, 8 lingettes stériles pour le nettoyage des plaies, 12 épingles à nourrice de 3 tailles différentes, 6 bandages stériles de taille moyenne, 2 grands bandages stériles, 4 bandages triangulaires, 2 patchs ophtalmologiques, 2 emballages de 4 gants et 20 pansements de tailles différentes. Livrée avec des accessoires de fixation murale. Dimensions: 270 x 102 x 290 mm.

ESCALAPE 



CODE  
76864 - 1

TROUSSE DE SECOURS ÉQUIPÉE

En nylon rouge. Contenu : 1 couverture de survie, 5 compresses stériles de 50 x 50 mm, 4 compresses désinfectantes, 10 pansements adhésifs assortis, 2 bandes extensibles de 3 m (50 mm + 70 mm), 1 ruban de sparadrap, 2 pansements compressifs stériles (PM + GM), 2 clips de fixation, 1 paire de ciseaux, 1 pince métal à échardes et 1 paire de gants.



Nexcare 



CODE  
169276 - 1

COUSSINS THERMIQUES COLDHOT COMFORT

Les coussins thermiques permettent d'apporter du froid ou de la chaleur superficiels. Le froid permet de réduire les gonflements, les inflammations et la douleur. La chaleur aide à réduire la douleur, apaise et détend. Le gel est non toxique et sûr pour toute la famille. Coloris bleu. Dimensions : 122 x 50 x 122 mm.

3M



CODE  
170590 - 1

FUTURO™ COMFORT FIT GENOUILLE REGLABLE (27.9 - 55.9 CM)

Soutien modéré et compression réglable pour les genoux affaiblis, douloureux ou blessés. Conçu pour le confort et le maintien au quotidien. Cette genouillère offre un soutien tout en permettant une amplitude de mouvement naturelle. Anneau de rotule pour un soutien supplémentaire autour de la rotule. Respirant. Évacuation de l'humidité. Extensible dans les quatre directions. Convient au genou gauche ou droit. Couleur : gris.



3M



CODE  
170591 - 1

FUTURO™ COMFORT FIT BANDAGE DU COUDE REGLABLE (20.3 - 40.6 CM)

Soutien modéré et compression réglable pour les coudes affaiblis, douloureux ou blessés. Conçu pour le confort et le maintien au quotidien. Manchon de confort anti-dérapant qui aide à prévenir des pincements ou des frottements. Respirant. Évacuation de l'humidité. Extensible dans les quatre directions. Convient au coude gauche ou droit. Couleur : gris.



3M



CODE  
170592 - 1

FUTURO™ COMFORT FIT CHEVILLERE 04037 REGLABLE (17.8 CM - 29.2 CM)

Soutien modéré et compression réglable pour les chevilles affaiblies, douloureuses ou blessées. Conçu pour le confort et le maintien au quotidien. Un modèle facile à utiliser. Respirant. Évacuation de l'humidité. Extensible dans les quatre directions. Convient à la cheville gauche ou droite. Couleur : gris.



3M



CODE  
170593 - 1

FUTURO™ COMFORT FIT BANDAGE DU POIGNET REGLABLE

Soutien modéré et compression réglable pour les poignets affaiblis, douloureux ou blessés. Conçu pour le confort et le maintien au quotidien. Facile à enfiler grâce à son design enveloppant. Extensible dans les quatre directions. Sangle réglable pour un ajustement et une compression personnalisés. Pour poignet gauche ou droit. Couleur : gris.



3M



CODE  
170594 - 1

FUTURO™ CORRECTEUR DE POSTURE REGLABLE (71.1 - 121.9 CM)

Conçu pour favoriser une bonne posture en étirant doucement les épaules en arrière. Fabriqué à partir de matériaux légers et respirants, ce produit est pratiquement invisible sous les vêtements. Coussinet de boucle repositionnable pour adapter l'ajustement et le confort. Matériaux respirants et légers. Tailles: Réglable. S'adapte aux hommes et aux femmes.



SERVICES GÉNÉRAUX



UNITÉ MINIMUM DE VENTE.



CARTON VERT = CONDITIONNÉ PAR (VENTE UNITAIRE SOUS CONDITION).



PHARMACIE



CODE
159202 - 1

DRAP D'EXAMEN

Le drap d'examen ouate lisse 2 plis permet d'optimiser le confort du patient. Chaque rouleau est emballé individuellement pour garantir une hygiène optimale. Dimensions : 500 x 380 mm. Rouleau de 150 feuilles. Colisage de 12 rouleaux. Produit certifié Ecolabel.

DISQUES DE STATIONNEMENT



CODE
35708 - 1

DISQUE DE STATIONNEMENT EUROPÉEN

Tranche horaire de 10 minutes. Dimensions : 150 x 200 mm.

PULVÉRISATEURS HYGIÉNISANTS



20 ml

CODE
158347 - 1

PULVÉRISATEUR HYGIÉNISANT

Conçu pour le nettoyage et une désinfection efficace des objets du quotidien tels que les téléphones portables, poignées de porte, etc. Évitez l'application directe sur les mains ou la peau. Spray de 20 ml.

STÉRILISATEURS UV

CODE
158332 - 1

BOÎTIER STÉRILISATEUR UV ANTIBACTÉRIEN

Désinfection par lumière ultraviolette en 180 secondes, tue 99,9 % des bactéries et des germes. Pour smartphones mais aussi pour tous les petits objets du quotidien (écouteurs, lunettes, clés...). Indicateur LED pour connaître l'avancement du processus. Chargement USB. Longueur d'onde 260 - 280 nm. Dimensions intérieures : 180 x 22 x 100 mm.



PROTECTION OCULAIRE

- UV
- CHOC
- INDUSTRIE
MINIÈRE
- SECOND
ŒUVRE
ARTISANS
- PÉTROLE GAZ
- SERVICES
LOGISTIQUES
- INDUSTRIE
LÉGÈRE
- AGRICULTURE
JARDIN
- BTP
CONSTRUCTION
- ÉLECTRIQUE
- INDUSTRIE
LOURDE



CODE
10552 - 1

LUNETTES VISITEUR PITON

En polycarbonate monobloc. Ventilation directe latérale. Protections latérales. Perforation des branches pour insérer une cordelette. UV400. Incolore.



CODE
159486 - 1

LUNETTES DE PROTECTION

Lunettes de protection PVC. Certifiées CE. Coloris transparent.



PROTECTION CHANTIER



CODE
10554 - 1

CASQUE DE CHANTIER SERRAGE GLISSIÈRE ZIRCON 1

En polypropylène (PP) ou polyéthylène haute densité (HDPE), traité anti-UV. Coiffe polyéthylène (LDPE), avec 8 points de fixation. Basane éponge. Isolement électrique jusqu'à 1000VAC ou 1500VCC. Trou standard pour accessoires. Ancrages pour jugulaire à 2 ou 4 points. Serrage glissière ajustable : tour de tête 530 à 630 mm. Coloris blanc.



PROTECTION AUDITIVE

La protection auditive

Depuis février 2006, lorsque le niveau sonore dépasse 80 dB ou un niveau de pression acoustique de crête de 135 dB, l'employeur doit agir pour protéger ses salariés.

Traite des exigences de sécurité et essais de protection contre le bruit :

EN 352-1 : Protection contre le bruit : serre-tête
EN 352-2 : Protection contre le bruit : bouchons d'oreilles et arceaux.

Le degré de risques d'une exposition dépend de différents facteurs :

- La fréquence et l'intensité du son
- Le type de bruit : continu, intermittent ou soudain
- La distance par rapport à la source sonore
- La sensibilité individuelle variable selon l'âge et la résistance physique
- Les antécédents médicaux : infections, inflammations ou conduit auditif



CODE
169277 - 1

BOUCHONS D'OREILLES À CORDELETTES

Bouchons d'oreilles préformés réutilisables avec cordelette. Protection efficace lors de l'utilisation d'outils électriques comme ponceuse, perceuse ou scie électrique. Ces bouchons pratiques et confortables présentent un design à collerettes, ce qui permet un meilleur positionnement et maintien des bouchons dans le canal auditif. Ces bouchons ont également une tige pour une manipulation hygiénique ainsi qu'une insertion et un retrait facilités. Norme En 352-2.



CODE
164555 - 1

CASQUE ANTI-BRUIT MUFFY BABY SOPHIE LA GIRAFE®

Casque anti-bruit pour les bébés de 3 à 36 mois. Casque de couleur verte, deux oreillettes séparées et un bandeau pour les relier. Facile à régler. Atténuation moyenne de 23dB. Dimensions : 8,6 x 10,4 x 14,2 cm. Housse de rangement Sophie la girafe® incluse.



CODE COLORIS
164553 ● Bleu - 1
164554 ● Rose - 1

CASQUE ANTI-BRUIT MUFFY ENFANT

Serre-tête confortable avec une doublure douce et un matériau doux pour la peau. Serre-tête réglable. Matériaux de haute qualité avec une coque incassable. Couche extérieure hygiénique et facilement nettoyable. Plusieurs couches de mousse antibruit. Atténuation de 25 décibels (SNR). Âge recommandé : 5 - 12 ans. Dimensions : 12 x 9 cm. Sac de voyage inclus.



UNITÉ MINIMUM DE VENTE.



CARTON VERT = CONDITIONNÉ PAR (VENTE UNITAIRE SOUS CONDITION).





CODE
159440 - 1

THERMOMÈTRE INFRAROUGE DIGITAL SANS CONTACT

Thermomètre infrarouge digital sans contact. Mesure de la température frontale. Piles AAA (LR03) non fournies.



PROTECTION FACIALE

- BRUIT
- BLANC HYGIÈNE
- PARTICULE BIOLOGICAL CHEMICAL
- USURE
- SECTEUR ÉOLIEN
- VISIBILITÉ
- CHALEUR
- ANTISTATIQUE
- GLISSE
- COUPURE PERFORATION
- FROID INTEMPÉRIES
- CHUTE

PAPERFLOW



recyclable
CODE

157659 - 1

VISIÈRE DE PROTECTION AMOVIBLE

Destinée aux procédures et aux environnements où il existe un risque d'exposition au sang et aux fluides corporels par projection. Tour de tête en polypropylène avec système de réglage allant de 54 à 64 cm. Visière de protection en PET traité anti-reflet et anti-buée. Produit réutilisable. Épaisseur : 0,5 mm. Support visière en polypropylène. Dimensions : 250 x 180 x 240 mm.



CODE

159433 - 1

VISIÈRE DE PROTECTION

Protège et évite les postillons. Visière Glasspack 200 microns, transparente. Renfort frontal PVC 300 microns. Sangle réglable, évite la formation de buée. L'unité.

HYGIÉNIQUE



CODE
157205 - 50

MASQUE HYGIÉNIQUE

Masque hygiénique bleu jetable 3 plis non réutilisable. Finition thermosoudée, avec élastiques de maintien et pince adaptable au niveau du nez pour un meilleur ajustement. Non adapté pour un usage en milieu médical. Bonne perméabilité à l'air. Arêtes très élastiques. 3 plis. Extérieur : non-woven (polypropylène), couche moyenne : meltblown (90% polypropylène, 10% viscose), extérieur 2 : non-woven (polypropylène). Dimensions : 180 x 100 mm.

CODE

158340 - 1

MASQUE TRANSPARENT ADULTE

Écran bucal-nasal transparent, avec mentonnière et élastique de réglage. Protection contre les éclaboussures et les particules. Facile à désinfecter après chaque utilisation et spécialement conçu pour les situations où il est nécessaire que la bouche soit visible (réunions, lecture labiale pour les sourds-muets, enseignement).

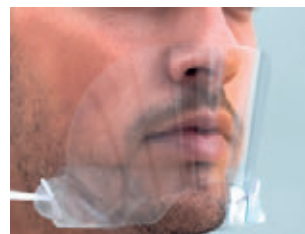

CODE
158349 - 50

MASQUE CHIRURGICAL

Masque chirurgical homologué de type 1 avec filtre. Fabriqué avec 3 couches de tissu non-woven ou non tissé, avec trois plis pour une protection respiratoire à sens unique : les plis capturent le fluide corporel nasal et bucal et protègent ainsi les personnes à proximité. Matière transpirable qui n'irrite pas la peau, avec deux élastiques à placer derrière les oreilles. Tige métallique au niveau du nez pour un meilleur ajustement. Ce masque chirurgical jetable respecte les normes EN14683:2019 sur les dispositifs médicaux, et le pourcentage de la résistance de la matière à la pénétration de bactéries ou BFE. Efficacité de filtration bactérienne 95%. Certifié CE.

TYPE I

FILTRATION
≥ 95%

CHIRURGICAL



PROTECTION FACIALE



CODE  
158341 - 1

ÉTUI PORTE-MASQUE SOUPLE

Étui de protection souple en polypropylène résistant. Compact, il peut être rangé dans une poche ou un sac. Fermeture par bandes élastiques. Facile à désinfecter. Dimensions : 85 x 60 mm.

3M

FFP2

CODE  
169278 - 1



MASQUE ANTI-PARTICULES 9623 FFP2

Ce masque FFP2 respiratoire peut aider à réduire l'exposition par inhalation à certaines particules dans l'air, telles que la poussière domestique, les acariens, le pollen, les poils d'animaux, les particules de toux et d'éternuement et d'autres particules en suspension dans l'air, lorsqu'il est utilisé conformément aux instructions. Bavette nasale.



CODE  
165995 - 1

CHARLOTTE BLANCHE

Charlotte à clip, non tissée. Confection : extrémités soudées, élastique sans latex. Résistante et légère, elle recouvre la totalité de la chevelure. Coloris blanc. Boîte de 100 unités.

Bien choisir sa protection respiratoire

- VME (Valeur Moyenne d'Exposition) : concentration maximale admissible pour laquelle une personne peut être exposée pendant 8h sans danger.
- Masque FFP1 : principalement utilisé comme anti-poussière. Filtre 70% au minimum d'aérosols et au maximum 22% de fuite vers l'intérieur.
- Masque FFP2 : principalement utilisé dans diverses industries (verre, fonderie, bâtiment, industrie pharmaceutique, agriculture) et pour la protection contre les virus grippaux. Filtre au minimum 94% d'aérosols et au maximum 8% de fuite vers l'intérieur.

TAPIS DE DÉSINFECTION

Q-CONNECT®

CODE  
158345 - 1



TAPIS DE DÉSINFECTION 2 EN 1

Tapis avec 2 zones indépendantes pour la désinfection et le séchage des chaussures. Zone de désinfection en éponge absorbante avec réservoir pour désinfectant (non fourni). Zone de séchage en feutre résistant. Tapis amovible pour un nettoyage facile. Base en caoutchouc antidérapant. Fabriqué à partir de matériaux recyclés. Dimensions : 80 x 40 cm.



PROTECTION DES MAINS





CODE TAILLE  
10568 8 / M - 1
10569 9 / L - 1
10570 10 / XL - 1

GANTS TRICOT VE702PG

Paire de gants 100% polyester. Enduction polyuréthane sur la paume et le bout des doigts. Jauge 13.



CODE TAILLE  
10572 8 / M - 1
10573 9 / L - 1
10574 10 / XL - 1

GANTS TRICOT VE712GR

Paire de gants 100% polyester. Enduction nitrile sur la paume et le bout des doigts. Jauge 13.



UNITÉ MINIMUM DE VENTE.



CARTON VERT = CONDITIONNÉ PAR (VENTE UNITAIRE SOUS CONDITION).





PROTECTION DES MAINS



CODE	TAILLE		
10577	9/L	-	1
10578	10/XL	-	1

GANTS TRICOT APPOLON VV733

100% polyester fluo de haute qualité. Enduction mousse de latex naturel sur la paume et le bout des doigts. Jauge 13. Gant : 100% polyester HT. Enduction : latex naturel.



CODE	TAILLE		
10564	9/L	-	1

GANTS TRICOT VE702GR

Paire de gants 100% polyamide. Enduction polyuréthane sur la paume et le bout des doigts. Jauge 13.



CODE	TAILLE		
10605	7-8 / M	-	1
10606	8-9 / L	-	1
10607	9-10 / XL	-	1

GANTS LATEX MÉNAGE ZEPHIR 210

Paire de gants 100% latex naturel. Flocage : 100% coton. Longueur : 300 mm. Épaisseur : 0,38 mm. Coloris rose.



CODE	TAILLE		
10610	8-9 / L	-	1

GANTS JETABLES NITRILE POUVRE VENITACTYL 1400PB100

En nitrile poudré. Gants jetables aptes au contact alimentaire. AQL 1,5. Boîte de 100 unités.



CODE	TAILLE		
10612	6-7 / S	-	1
10613	7-8 / M	-	1
10614	8-9 / L	-	1

GANTS JETABLES LATEX VENITACTYL 1310

Fabriqués en latex poudré. Gants jetables aptes au contact alimentaire. AQL 1,5. Coloris naturel. Boîte de 100 unités.



CODE	DÉSIGNATION		
76133	Taille 7 1/2	-	1
76134	Taille 8 1/2	-	1

GANTS AMBIDEXTRES À USAGE UNIQUE EN VINYLE NON POUVRE

Bord roulé et surface lisse. Risque d'allergie minimisé. Sans latex, sans accélérateurs, et sans DOP. Normes : EN 420 - EN 455 - EN 374 Catégorie EPI 1 - Risques mineurs. Coloris blanc. Boîte de 100 unités.



CODE	TAILLE		
10616	8 / M	-	1
10617	9 / L	-	1

GANTS EN FLEUR DE BOVIN FBN49

Paire de gants en cuir pleine fleur de bovin. Épaisseur comprise entre 0,90 et 1,10 mm. Coupe américaine. Coloris gris/rouge.



PROTECTION DU CORPS

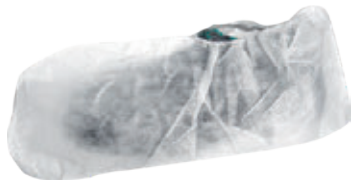

CODE
 79166 - 1

SURCHAUSSURES BLANCHES

En polypropylène. Chaussons aérés pour éviter la transpiration. Cheville élastiquée. Taille unique (47 maximum). Boîte de 100 unités.



CODE
 79254 - 1

GILET DE SÉCURITÉ ADULTE

Haute visibilité. Homologué EN ISO 0471:2013. Coloris jaune fluorescent.



COLLECTE DES DÉCHETS - SACS POUBELLE

COLLECTE DES DÉCHETS

Arrêté du 29 septembre 1997, Article 14 : "Les déchets alimentaires et les autres types de déchets sont stockés en dehors des locaux de conservation et de manipulation des denrées, dans des conteneurs équipés de couvercle.

Ces conteneurs sont conçus dans l'objectif d'être faciles à entretenir, à nettoyer et à désinfecter."

Utilisation des sacs à déchets :

- Basse densité : déchets lourds, cuisines, extérieurs.
- Haute densité : déchets légers, sanitaires, salles de bain, corbeilles à papier, chariots de ménage, parties communes.
- Sac poubelle vert : pour le verre
- Sac poubelle jaune : pour le plastique
- Sac poubelle bleu : pour le papier
- Sac poubelle rouge : pour les déchets non recyclables et les produits dangereux
- Sac poubelle noir/gris ou marron : pour les déchets ménagers



CODE	COLORIS	DÉSIGNATION	CAPACITÉ	DIMENSIONS	ÉPAISSEUR		
70511	● Noir	Paquet de 20 sacs	20 L	520 x 550 mm	70 microns	-	1
70512	● Noir	Paquet de 20 sacs	20 L	520 x 600 mm	80 microns	-	1
70513	○ Blanc	Paquet de 20 sacs	20 L	520 x 600 mm	70 microns	-	1
70514	● Bleu	Paquet de 20 sacs	20 L	520 x 600 mm	70 microns	-	1
70515	● Rouge	Paquet de 20 sacs	20 L	520 x 600 mm	70 microns	-	1
70516	○ Transparent	Paquet de 20 sacs	20 L	520 x 600 mm	70 microns	-	1
70517	● Bleu	Paquet de 20 sacs avec liens	23 L	550 x 600 mm	120 microns	-	1
70518	● Jaune	Paquet de 15 sacs avec liens	23 L	550 x 600 mm	120 microns	-	1
70519	○ Blanc	Paquet de 15 sacs avec liens	23 L	550 x 600 mm	120 microns	-	1
70520	● Orange	Paquet de 15 sacs avec liens	23 L	550 x 600 mm	120 microns	-	1
70521	● Noir	Paquet de 15 sacs avec liens	23 L	550 x 600 mm	120 microns	-	1
70522	● Vert	Paquet de 15 sacs avec liens	23 L	550 x 600 mm	120 microns	-	1
70523	● Noir	Paquet de 25 sacs	23 L	540 x 600 mm	100 microns	-	1
70524	● Bleu	Paquet de 10 sacs	50 L	700 x 900 mm	110 microns	-	1
70525	● Noir	Paquet de 10 sacs	100 L	850 x 1050 mm	120 microns	-	1
70526	● Bleu	Paquet de 10 sacs	100 L	850 x 1050 mm	110 microns	-	1
70527	● Jaune	Paquet de 10 sacs	100 L	850 x 1050 mm	110 microns	-	1
70528	● Rouge	Paquet de 10 sacs	100 L	850 x 1050 mm	110 microns	-	1
70529	○ Blanc	Paquet de 10 sacs	100 L	850 x 1050 mm	110 microns	-	1
70530	● Vert	Paquet de 10 sacs	100 L	850 x 1050 mm	110 microns	-	1
70531	● Noir	Paquet de 10 sacs	100 L	900 x 1100 mm	200 microns	-	1

SACS POUBELLE DOMESTIQUES

En fléxitène. Nouveau matériau plus résistant, plus souple et multicouches.



UNITÉ MINIMUM DE VENTE.



CARTON VERT = CONDITIONNÉ PAR (VENTE UNITAIRE SOUS CONDITION).





10 litres

CODE 83244 - 1

SACS POUBELLE DÉCHETS LÉGERS

Sac poubelle pour déchets légers offrant une bonne résistance au poids mais convenant plutôt au transport des déchets légers (papier, gobelets...). Coloris blanc. Capacité : 10 L. Lot de 25 sacs.



CODE	CAPACITÉ	🌱	📦
407874	30 L	-	1
407875	50 L	-	1

SACS POUBELLE DÉCHETS LÉGERS

Sac poubelle pour déchets légers offrant une bonne résistance au poids mais convenant plutôt au transport des déchets légers (papier, gobelets...). Coloris noir. Lot de 25 sacs.



La solution responsable



CODE	CAPACITÉ	ÉPAISSEUR	🌱	📦
29096	100 L	35 microns	-	1
29097	130 L	45 microns	-	1
29098	160 L	52 microns	-	1



La solution responsable



CODE	DÉSIGNATION	CAPACITÉ	ÉPAISSEUR	🌱	📦
33615	Paquet de 20 sacs	30 L	30 microns	-	1
29099	Paquet de 20 sacs	50 L	30 microns	-	1
29100	Paquet de 20 sacs	100 L	50 microns	-	1
29101	Paquet de 10 sacs	130 L	60 microns	-	1



SACS POUBELLE STANDARDS

En polyéthylène basse densité. Coloris noir. Paquet de 20 sacs.

SACS POUBELLE RENFORCÉS

En polyéthylène basse densité. Coloris noir.



CODE	DÉSIGNATION	CAPACITÉ	🌱	📦
165266	Rouleau de 100 sacs	120 L	-	1
407882	Rouleau de 10 sacs	240 L	-	1

SACS POUBELLE CONTAINER

Sacs poubelle pour conteneur en plastique. Coloris noir.



200 litres

CODE 83243 - 1

SACS POUBELLE POUR DÉCHETS LOURDS

Très grande résistance. Pour déchets lourds possédant une forte résistance au poids et à la perforation. 60 microns. Capacité : 200 L. Coloris noir. Lot de 20 sacs.



CODE	DÉSIGNATION	CAPACITÉ	🌱	📦
170510	Rouleau de 100 sacs	40 L	-	1
170511	Rouleau de 250 sacs	80 L	-	1

SAC COMPOSTABLE

Sac compostable vert à liens coulissants.



110 litres



CODE 83212 - 1

SACS POUBELLE À LIENS COULISSANTS

Sacs poubelle à liens coulissants. Les liens coulissants permettent un gain de remplissage pouvant aller jusqu'à 20% de plus qu'un sac ordinaire. Le lien coulissant vous simplifiera la fermeture de ceux-ci. Épaisseur : 45 microns. Coloris noir. Capacité : 110 L. Rouleau de 20 sacs.



COLLECTE DES DÉCHETS - SACS POUBELLE



CODE	DÉSIGNATION	🌱	📦
79255	Le support	-	1
79256	Lot de 4 roulettes	-	1

SUPPORT SAC POUBELLE

Structure croisée en acier tubulaire. Pour sacs de 110 litres et de 130 litres. Ouverture de 360 x 440 mm. En option : 4 roulettes Ø 25 mm.



COLLECTE DES DÉCHETS - POUBELLES



5 LITRES

CODE 161090 - 1

DÉTERGENT DÉSINFECTANT ODORISANT POUR POUBELLES

Traitement bactéricide des matériels et locaux pour : la collecte (gaines et vidoirs de vide-ordures, poubelles), le transport (bennes de ramassage, le traitement, le stockage des ordures ménagères). Détergent : il élimine les salissures grâce à sa légère mousse. Odorisant : il laisse un parfum pin des landes soutenu et de longue durée. Activité bactéricide selon la norme NF EN 13697 et NF-T 72190 à 3 % en 5 minutes à 20°C. Bidon de 5 L.



40 LITRES recyclable

CODE 161003 - 1

MAXI CORBEILLE DE TRI AVEC COUVERCLE

Maxi corbeille et couvercle amovible. Corps PP souple et résistant, 100% recyclable. Couvercle imprimé motif hêtre. Ouverture en demi-lune. Couvercle PVC rigide expansé, très robuste 100% recyclable. Coloris blanc. Dimensions : Ø 380 x H 500 mm. Capacité : 40 L.



4 LITRES

CODE 76141 - 1

POUBELLE À PÉDALE

Avec seau intérieur en polypropylène. Pour une hygiène parfaite. Coloris blanc. Dimensions : 25 x 250 x 185 mm. Capacité : 4 L.



90 LITRES

CODE 407883 - 1

POUBELLE À PÉDALE POLYÉTHYLÈNE

Résistante et facile à entretenir. Équipée d'une large pédale et de 2 roulettes de déplacement. Capacité 90 L. Dimensions : 500 x 790 x 400 mm.



6 LITRES

CODE 36545 - 1

POUBELLE À PÉDALE EN PLASTIQUE AVEC COUVERCLE

Avec seau intérieur. Dimensions : 270 x 215 x 265 mm. Capacité : 6 L.



CODE	CAPACITÉ	DIMENSIONS	🌱	📦
936095	6 L	210 x 320 mm	-	1
156149	12 L	250 x 380 mm	-	1
156150	20 L	290 x 430 mm	-	1

POUBELLE À PÉDALE EN MÉTAL

En métal, effet miroir. Très pratique et résistante.



25 LITRES



50 LITRES



CODE	CAPACITÉ	DIMENSIONS	🌱	📦
76138	25 L	335 x 535 x 255 mm	-	1
76139	50 L	385 x 660 x 290 mm	-	1

POUBELLE À COUVERCLE BASCULANT

En polyéthylène. Vidage par décrochage de couvercle.



UNITÉ MINIMUM DE VENTE.



CARTON VERT = CONDITIONNÉ PAR (VENTE UNITAIRE SOUS CONDITION).



Q-CONNECT®

45 LITRES

CODE	CAPACITÉ	DIMENSIONS		
972109	45 L	485 x 340 x 605 mm	-	1

POUBELLE EN MÉTAL AVEC COUVERCLE ET PÉDALE

En métal. Couvercle en plastique. Idéale pour trier les déchets et recycler plus facilement. Avec 3 compartiments de 15 L.



Q-CONNECT®



	CODE	CAPACITÉ	PILES	DIMENSIONS		
1	156174	10 L	4 piles AAA	120 x 250 x 380 mm*	-	1
2	156175	30 L	4 piles AA	330 x 240 x 500 mm	-	1
2	156176	60 L	6 piles AA	400 x 270 x 630 mm	-	1
2	156177	80 L	6 piles AA	400 x 270 x 820 mm	-	1

*Ronde

POUBELLE OUVERTURE AUTOMATIQUE "DON'T TOUCH"

En métal et ABS, finition miroir. Très résistante. Système d'ouverture automatique grâce à un détecteur de mouvements positionné sur la partie supérieure. Fonctionnent avec piles (non incluses). Idéal pour les bureaux et les restaurants aux règles d'hygiène strictes.

Q-CONNECT®



20 LITRES

CODE	COLORIS		
162538	● Jaune	-	1
162539	● Bleu	-	1

POUBELLE À COUVERCLE BASCULANT

En plastique résistant. Couvercle basculant. 2 anses de préhension latérales pour faciliter le déplacement. Dimensions : 340 x 240 x 450 mm. Capacité : 20 L.

Q-CONNECT®



	CODE	CAPACITÉ	DIMENSIONS		
1	75175	20 L	340 x 240 x 450 mm	-	1
2	75174	40 L	410 x 180 x 610 mm	-	1
3	75173	58 L	470 x 330 x 760 mm	-	1

POUBELLE EN PLASTIQUE AVEC COUVERCLE BASCULANT

En plastique résistant. Couvercle basculant. Ouverture facile pour retirer le sac poubelle. 2 poignées pour faciliter son transport. Coloris gris.

Q-CONNECT®

80 LITRES

CODE		
936133	-	1

POUBELLE EN PLASTIQUE AVEC COUVERCLE BASCULANT

Couvercle rond et basculant. Ouverture facile pour retirer le sac poubelle. Coloris gris. Dimensions : 760 x 450 mm. Capacité : 80 L.



COLLECTE DES DÉCHETS - POUBELLES



50 LITRES

CODE 164644 - 1

POUBELLE DONUTS GRANDE OUVERTURE

Poubelle ronde avec couvercle. Large ouverture centrale. Idéale pour collecter les déchets sans contact. Cette poubelle à couvercle grande ouverture évite tout contact avec la poubelle ainsi que le phénomène d'aspiration qui brasse l'air vicié lors de l'ouverture du couvercle dans le cas d'une poubelle à pédale. Capacité : 50 L.



GARANTIE 5 ANS

40 LITRES



CODE	COLORIS	DÉSIGNATION	DIMENSIONS	1	2
63057	● Noir	Corbeille à papier		-	1
161004	● Vert	Couvercle de tri sélectif pour le verre	Ø 380 x 10 mm	-	1
161005	● Bleu	Couvercle de tri sélectif pour le papier	Ø 380 x 10 mm	-	1
161006	● Jaune	Couvercle de tri sélectif pour le plastique	Ø 380 x 10 mm	-	1

CORBEILLE À PAPIER MAXI PRO

En polyéthylène. Couvercle de différents coloris pour faciliter le tri. Capacité : 40 litres. Dimensions : H 495 x Ø 380 mm.

COLLECTE DES DÉCHETS - TRI SÉLECTIF



50 LITRES

CODE	COLORIS	1	2
168829	● Noir / Couvercle bleu	-	1
168830	● Noir / Couvercle jaune	-	1
65613	● Noir / Couvercle noir	-	1
168832	● Noir / Couvercle vert	-	1



POUBELLE À COUVERCLE BASCULANT EN PLASTIQUE

Poubelle plastique à couvercle basculant. Polypropylène recyclable. Très pratique et robuste pour collecter les déchets. Parfaite protection à l'humidité et aux produits d'entretien. Couvercle de couleur pour permettre le tri sélectif des déchets. Capacité : 50 L. Dimensions : 405 x 310 x 685 mm.

SERVICES GÉNÉRAUX



CODE 170512 - 1



POUBELLE ATRIUM DUO 2X45L

La poubelle ATRIUM Duo est composée d'une base plastique rectangulaire avec 2 poubelles amovibles rectangulaires de 45 Litres chacune, 1 couvercle avec 2 inserts de couleurs différentes et de 2 étiquettes de tri différentes, permettant à l'utilisateur de constituer n'importe quelles combinaisons à partir des 6 couleurs d'inserts et des 6 étiquettes disponibles. Le couvercle à ouverture centrale évite le contact et réduit les risques de contamination croisée. La base plastique permet de maintenir 2 poubelles ensembles, et évite ainsi qu'elles basculent, ce qui améliore leur stabilité sur le sol. Étiquette autocollante à coller sur les poubelles.



	CODE	CAPACITÉ	DÉSIGNATION	DIMENSIONS	1	2
1	161196	16 L	Couvercle attachant	400 x 420 x 550 mm	-	5
2	161197	69 L	Couvercle amovible	600 x 300 x 500 mm	-	2

COLLECTEUR BANKERS BOX

Carton ondulé 100% recyclé et 100% recyclable. Assemblage automatique. Livré à plat. Produit certifié FSC.



UNITÉ MINIMUM DE VENTE.



CARTON VERT = CONDITIONNÉ PAR (VENTE UNITAIRE SOUS CONDITION).



Q-CONNECT®

100 LITRES

CODE	COLORIS	USAGE		
936130	Bleu foncé*	Papier et carton	-	1
972481	Vert	Verre	-	1
972482	Jaune	Plastique et emballages	-	1
972484	Gris	Déchets organiques	-	1

* Dimensions: 510 x 800 x 525 mm.

POUBELLE CONTAINER EN PLASTIQUE AVEC COUVERCLE

En plastique résistant. De différents coloris pour faciliter le recyclage. Dimensions : 470 x 750 x 370 mm. Capacité : 100 L.



Q-CONNECT®

240 LITRES

N

CODE	COLORIS	CAPACITÉ	DIMENSIONS		
936132	Bleu	240 L	1015 x 575 x 730 mm	-	1
156148	Gris	240 L	1015 x 575 x 730 mm	-	1

POUBELLE CONTAINER EN PLASTIQUE AVEC COUVERCLE

Conteneur de grande capacité avec ouverture par couvercle supérieur. Équipé de 2 roues facilitant grandement son transport. Fabriqué en polystyrène haute densité. Capacité de 240 litres. Dimensions : 610 x 1040 x 620 mm.



CHARIOTS DE SERVICE

Q-CONNECT®

N

CODE
972479 - 1

CHARIOT DE NETTOYAGE

En polypropylène. Avec roues pour un déplacement plus facile. Poche avec zip pour enlever plus facilement le sac à déchets. Deux étagères pour poser les produits de nettoyage. Plateforme pour y poser le seau de la serpillière. Dimensions : 580 x 240 x 960 mm.



CENDRIERS

Q-CONNECT®

12 LITRES

CODE
936099 - 1

CENDRIER CORBEILLE

Cendrier corbeille métallique. Cylindrique avec grille pour retrait des mégots et détails chromés sur la partie supérieure. Facile à monter et à démonter pour le nettoyage. Dimensions : Ø 250 x 615 mm. Coloris noir. Capacité : 12 L.



COLDIS
VISIONS & EXTÉRIEUR

1,5 LITRES

N

CODE
170513 - 1

CENDRIER MURAL ETOUFFOIR 1,5L

Anti-fumée: Design avec entonnoir limitant les émissions de fumées quand un mégot mal éteint est jeté. Matériaux résistants à la rouille : acier galvanisé avec revêtement époxy. Visserie, serrure et plaque d'écrasement du mégot en acier inoxydable. Évacuation de l'eau de pluie grâce à un drain intégré dans le capot. Prêt à installer : cendrier livré assemblé avec un bac intérieur galvanisé amovible, une clé de verrouillage, un gabarit de montage mural et un kit de visserie.



probbax®



3 LITRES

CODE
166056 - 1

CENDRIER SUR PIED AVEC RÉSERVOIR

Développé pour limiter l'infiltration de l'eau de pluie. Construction robuste en acier galvanisé avec finition époxy. Equipé d'un entonnoir intérieur pour étouffer rapidement les émissions de fumée. Montage rapide. Entretien facile : clé incluse. Plaque d'écrasement des mégots et serrure en inox. 4 points d'accès pour éteindre les mégots de cigarettes. Stable grâce à la base lestée de 5,3 kg. Dimensions des ouvertures : 25 x 50 mm. Dimensions du bac intérieur amovible: Ø 70 x 665 mm. Capacité : 3 L.



HYGIÈNE - ESSUYAGE

- **2 plis** : pouvoir absorbant plus important, bonne résistance.
- **Micro gaufré** : très doux et excellente cohésion.
- **Maxi jumbo** : papier hygiénique grande capacité, pour lieux à forte fréquentation.
- **Pliage enchevêtré** : essuie-mains, distribution économique feuille à feuille.
- **Pliage en V** : plié en 2. Souvent utilisé dans les lieux à fort trafic.
- **Pliage enchevêtré** : l'utilisateur ne touche qu'une feuille à la fois.



- **Bobine industrielle** : nombre de formats important.
- **Blanc** : pour un essuyage délicat, cuisine, milieux médicaux, collectivités.
- **Chamois ou saumon** : pour un essuyage plus intense, travaux, etc.
- **Dévidage central** : chaque bobine se dévide par le centre après avoir retiré le mandrin intérieur (prédécoupé et facile à retirer). Distribution simple et économique pour l'essuyage des mains et des surfaces. Pour les lieux à trafic intense.

Les différents types de pliage

- PLIAGE EN V**
Enchevêtrement simple et efficace. Les feuilles sortent entièrement déployées. Prêt à l'emploi.
- PLIAGE EN Z**
Enchevêtrement pour maîtriser sa consommation. Les essuie-mains sont déjà entièrement dépliés.
- PLIAGE EN W**
Double enchevêtrement (la moitié de l'essuie-mains est enchevêtrée avec l'autre), pour une distribution parfaite et une maîtrise de sa consommation.

Chaque type d'essuie-mains doit être placé dans un distributeur compatible avec son pliage.



CODE 170225 - 12

MINI ROULEAU DE PAPIER TOILETTE JUMBO NATUREL T2

Tork Mini rouleau de papier toilette jumbo naturel T2, Advanced, 2 plis, 12 x 170 m. Maximisez l'espace, gagnez du temps et de l'argent avec notre mini rouleau de papier toilette jumbo Tork 2 plis. Il contient plus de papier que les rouleaux standards, espaçant les rechargements dans les sanitaires à circulation moyenne et forte. De plus, les perforations permettent aux clients de n'utiliser que le nécessaire. Le ton marron clair provient des fibres de carton recyclé, sans colorant ajouté. Limitez les ruptures de papier en utilisant l'un de nos distributeurs grande capacité. Paquet de 12 rouleaux.



CODE 170224 - 1

PAPIER TOILETTE ROULEAU TRADITIONNEL DOUX BLANC T4 PAQUET DE 8 ROULEAUX

Tork Papier Toilette Rouleau traditionnel doux blanc T4, Premium, 3 plis, 8 x 250 feuilles. Synonyme de confort et de performance, notre papier toilette 3 plis trouvera sa place dans vos sanitaires à faible trafic. Vos clients seront impressionnés par la douceur, l'éclat et la texture gaufrée de ce papier toilette. Il est compatible avec notre Distributeur pour Papier Toilette Rouleau Tork T4, qui contient deux rouleaux afin d'espacer les rechargements. Grâce à l'emballage plastique Tork Easy Handling®, les rouleaux sont faciles à transporter et à éliminer. Paquet de 8 rouleaux.



CODE 170234 - 12

SMARTONE® MINI PAPIER TOILETTE ROULEAU BLANC T9 PAQUET DE 12 ROULEAUX

Tork SmartOne® Mini papier toilette rouleau blanc T9, Advanced, 2 plis, 12 x 620 feuilles. Ruptures et canalisations bouchées compliquent la gestion des sanitaires. Compatible avec les Distributeurs Tork SmartOne® mini pour papier toilette rouleau, notre papier toilette rouleau Tork SmartOne® Mini à désintégration rapide limite l'entretien. Le retrait de mandrin SmartCore® facilite les rechargements. L'emballage Tork Easy Handling® simplifie la manipulation. La distribution feuille à feuille réduit la consommation jusqu'à 40 % par rapport aux autres distributeurs de papier toilette jumbo. Paquet de 12 rouleaux.



CODE 170242 - 1

SMARTONE® DISTRIBUTEUR MINI POUR PAPIER TOILETTE ROULEAU BLANC T9

Tork SmartOne® Distributeur Mini pour Papier Toilette Rouleau blanc T9, gamme Elevation. Faites bonne impression avec ce Distributeur Mini pour Papier Toilette Rouleau Tork SmartOne®. Le design Elevation, fonctionnel et moderne, s'adapte aux sanitaires à faible et moyen trafic. La distribution feuille à feuille réduit la consommation jusqu'à 40 % par rapport aux distributeurs Jumbo traditionnels. La quantité de papier est suffisante pour espacer les rechargements et réduire la maintenance. Ce distributeur robuste a un verrou pour éviter le vol des rouleaux.



UNITÉ MINIMUM DE VENTE.



CARTON VERT = CONDITIONNÉ PAR (VENTE UNITAIRE SOUS CONDITION).





CODE **164757** - 1

PAPIER HYGIÉNIQUE 2 PLIS

Le papier toilette rouleau traditionnel Universal répond aux besoins essentiels tout en offrant un produit de qualité à bas prix pour les sanitaires à fréquentation faible. 396 feuilles. Paquet de 6 rouleaux.



CODE **76121** - 1

PAPIER HYGIÉNIQUE 2 PLIS

Ouate recyclée blanche. 2 plis. Dimensions : 100 x 90 mm. 200 feuilles par rouleau. Paquet de 12 rouleaux. Produit certifié Ecolabel.



CODE **70559** - 1

PAPIER HYGIÉNIQUE 2 PLIS

100% pure cellulose. Dévidage central. Papier très absorbant. 2 plis, 130 mètres, 390 services. Pack de 6 bobines.



CODE **407886** - 1

PAPIER HYGIÉNIQUE 3 PLIS

Pure ouate extra blanche. Papier à 3 plis et à triple épaisseur. Dimensions feuille : 120 x 95 mm. Lot de 8 rouleaux. Produit certifié Ecolabel.



CODE **70561** - 1

BOBINE ESSUYAGE BLANC 2 PLIS

Pure pâte. Idéal pour les chantiers, les ateliers de maintenance et l'entretien. 2 plis. Mandrin de 63 mm. Dimensions 1 feuille : 210 x 300 mm. 1000 feuilles par rouleau. Coloris blanc. Lot de 2 unités. Produit certifié Ecolabel.



CODE **76176** - 1

BOBINE ESSUYAGE OUATE CHAMOIS

En ouate. Idéal pour les chantiers, les ateliers de maintenance et l'entretien. 2 plis. Mandrin de 59 mm. Dimensions 1 feuille : 190 x 300 mm. 1000 feuilles par rouleau. Coloris saumon. Lot de 2 unités. Produit certifié Ecolabel.



CODE **76172** - 1

BOBINE ESSUYAGE BLANC 2 PLIS

Pure pâte. Idéal pour les chantiers, les ateliers de maintenance et l'entretien. 2 plis. Mandrin de 63 mm. Dimensions 1 feuille : 210 x 300 mm. 1000 feuilles par rouleau. Coloris blanc. Lot de 2 unités. Produit certifié Ecolabel.



CODE	DÉSIGNATION	DIMENSIONS		
76173	Lot de 6 rouleaux	320 m	-	1
76175	Lot de 12 rouleaux	180 m	-	1

BOBINE BLANCHE OUATE

Ouate recyclée blanche. Gauffré prédécoupé. 2 plis. Produit certifié Ecolabel.





CODE
 164080 - 1

PAPIER HYGIÉNIQUE BLANC T4 3 PLIS

Papier toilette rouleau traditionnel premium. Ce papier toilette extra doux offre un aspect luxueux et une performance supérieure pour les sanitaires haut de gamme des hôtels ou bureaux. Papier extra doux luxueux et éclatant pour une impression durable. Motif attrayant : conçu pour faire bonne impression. Dimensions : 98 x 123 mm. Lot de 8 rouleaux. Produit certifié Ecolabel et FSC.



CODE
 10992 - 1

DISTRIBUTEUR DE PAPIER HYGIÉNIQUE JUMBO T1

Rouleau maxi 360 m. 9,4 cm de large. Mandrin Ø 6 cm. Double épaisseur. Paquet de 6 rouleaux. Produit certifié Ecolabel.



CODE
 41119 - 1

RECHARGE PAPIER HYGIÉNIQUE MINI JUMBO

Papier hygiénique Mini Jumbo en ouate blanche recyclée et douce. Idéal pour les endroits à forte fréquentation. Mandrin Ø 59 mm. 180 m. 2 plis. Largeur : 91 mm. Coloris blanc. Paquet de 12 rouleaux. Produit certifié Ecolabel.



CODE	DÉSIGNATION		
65200	Distributeur de papier hygiénique	-	1
65201	Recharge de papier hygiénique Center Feed	-	1

DISTRIBUTEUR DE PAPIER HYGIÉNIQUE CENTER FEED

Ouate blanche. Dévidage central. Distributeur hygiénique et économique. 180 m. 2 plis. S'utilise avec le rouleau Center Feed. Dimensions du distributeur : 245 x 245 x 155 mm. 720 feuilles par rouleau. Pack de 12 rouleaux. Produit certifié Ecolabel.



SERVICES GÉNÉRAUX



UNITÉ MINIMUM DE VENTE.



CARTON VERT = CONDITIONNÉ PAR (VENTE UNITAIRE SOUS CONDITION).



CODE	DÉSIGNATION		
45013	Distributeur de papier hygiénique	-	1
45014	Recharge de 6 rouleaux de 1150 feuilles	-	1

DISTRIBUTEUR DE PAPIER HYGIÉNIQUE SMARTONE

Design extrêmement robuste avec clé et mécanisme de verrouillage protégeant le rouleau et stoppant le vol. Dimensions : 269 mm Ø x 165 mm. Le rouleau à distribution feuille à feuille de grande capacité réduit le temps consacré à l'entretien et garantit de ne jamais manquer de papier. La désintégration rapide et la consommation réduite minimisent le risque d'obstructions coûteuses. Papier doux éclatant haut de gamme. Retrait du mandrin SmartCore® pour un réapprovisionnement facile et rapide. Double épaisseur imprimé. 207 m. 1150 feuilles. Coloris blanc.



CODE	DÉSIGNATION	DIMENSIONS		
75183	Distributeur de papier hygiénique	115 x 254 x 265 mm	-	1
155835	Recharge double épaisseur	Ø 70 mm	1	18
N 925815	Recharge double épaisseur	90 mm x 130 m	-	1

DISTRIBUTEUR DE PAPIER HYGIÉNIQUE

Distributeur en acier inoxydable, avec la recharge 155835. Fermeture avec serrure et deux clés incluses pour recharger le papier. Dimensions : 115 x 254 x 265 mm.





	CODE	DÉSIGNATION		
1	10995	Distributeur	-	1
2	41127	Paquet de 190 essuies	-	1

DISTRIBUTEUR D'ESSUIE-MAINS XPRESS H2

Très hygiénique : vous ne touchez que l'essuie-mains dont vous avez besoin. Capot à ouverture latérale. Contrôle de la consommation avec une distribution feuille à feuille. Coloris blanc. Pliage en Z. Design extra-fin attrayant et peu encombrant. Dimensions de la recharge : 234 x 213 mm. Dimensions du distributeur : 444 x 302 x 102 mm. Produit certifié Ecolabel.



CODE		
10997	-	1

ESSUIE-MAINS XPRESS

Essuie-mains interfoliés. Pli en V. 100 feuilles par paquet. Dimensions : 212 x 340 mm. Lot de 15 paquets. Produit certifié Ecolabel.



CODE	COLORIS	DÉSIGNATION	DIAMÈTRE (MM)		
170222	○ Blancs	Premium, 2 plis, pliage en M, grand format	12 x 170 mm	-	12
170223	○ Blancs	Premium, 2 plis, pliage en Z, absorbants	12 x 225 mm	-	12
170226	○ Blancs	Advanced, 2 plis, pliage en M, grand format	12 x 200 mm	-	12
170227	● Naturels	Advanced, 2 plis	21 x 180 mm	-	21

ESSUIE-MAINS INTERFOLIES

Maximisez l'espace, gagnez du temps lors du rechargement et doublez la capacité des distributeurs grâce à des essuie-mains en papier compressés à 50 %. Doux et absorbants, ils offrent une expérience haut de gamme aux clients. La distribution feuille à feuille améliore l'hygiène et réduit les déchets, puisque les clients ne touchent que l'essuie-mains qu'ils prennent. Nos distributeurs compacts et pratiques s'adaptent aux espaces exigus.



CODE	DÉSIGNATION	DIMENSIONS		
82883	100 feuilles	210 x 340 mm	-	1
167861	180 feuilles	213 x 240 mm	-	1

CODE		
70557	-	1

ESSUIE-MAINS

Essuie-mains blanc. 2 plis. Pliage en Z. Lot de 21 paquets. Produit certifié FSC.

ESSUIE-MAINS

100% pure cellulose, 2 plis en pliage V. 200 feuilles par paquet. Dimensions : 210 x 220 mm. Caisse de 20 paquets.



UNITÉ MINIMUM DE VENTE.



CARTON VERT = CONDITIONNÉ PAR (VENTE UNITAIRE SOUS CONDITION).





CODE

76145 - 1

ESSUIE-MAINS

Pure ouate. Cellulose haut de gamme. 2 plis en Z. 150 feuilles par paquet.
Dimensions : 240 x 240 mm. Caisse de 25 paquets.



CODE FEUILLES DÉSIGNATION DIMENSIONS

164647 120 Pliage en W 206 x 320 mm - 1

164645 150 Pliage en Z 206 x 240 mm - 1

164646 200 Pliage en V 240 x 230 mm - 1

ESSUIE-MAINS

Essuie-mains ouate blanche supérieur, 2 plis. Produit certifié Ecolabel.



CODE

166542 - 1

ESSUIE-MAINS 3 PLIS

Paquet d'essuie-mains en pure ouate blanche. 115 feuilles 3 plis. Dimensions 1 feuille : 220 x 320 mm. Lot de 20 paquets. Produit certifié Ecolabel.



Think ahead.



CODE DÉSIGNATION

1 11002 Distributeur d'essuyage à dévidage central M2 - 1

2 11000 Bobine d'essuyage de 121,5 m. - 1

DISTRIBUTEUR D'ESSUYAGE À DEVIDAGE CENTRAL M2

En ABS anti-choc recyclable. Système à dévidage central. Fenêtre de visualisation. Clé incluse. Bobine à dévidage central (sans mandrin) en ouate recyclée. Apte au contact alimentaire. Bobines de 121,5 m. Dimensions 1 feuille prédécoupée : 180 x 270 mm. 450 feuilles par bobine. Lot de 6 unités. Produit certifié Ecolabel.



2



1



CODE DÉSIGNATION

1 936164 Distributeur - 1

2 936505 Recharge 190 mm x 135 m - 1

DISTRIBUTEUR D'ESSUIE-MAINS

Fermeture avec serrure et 2 clés incluses pour recharger le papier. Coloris : corps bleu/base blanche. Dimensions du distributeur : 225 x 275 x 220 mm.





CODE
170235 - 1

TORK REFLEX™ DISTRIBUTEUR À DÉVIDAGE CENTRAL BLANC ET TURQUOISE M4

Tork Reflex™ Distributeur à dévidage central blanc et turquoise M4, distribution feuille-à-feuille, gamme Performance, 473180
Les lieux de travail très fréquentés nécessitent des produits résistants. Solution durable, notre Distributeur Tork Reflex™ à dévidage central trouve sa place dans tous les espaces professionnels, et son embout rotatif permet d'accéder facilement au papier. L'hygiène est assurée lors du nettoyage des mains et des surfaces grâce à la distribution feuille-à-feuille. Le distributeur réduit jusqu'à 37 % la consommation par rapport au système à dévidage central Tork®.



CODE
158373 - 1

DISTRIBUTEUR D'ESSUIE-MAINS

Qualité pure ouate, 2 plis. Pli en V. Résistance et douceur. Emballage fermé qui garantit une hygiène maximale. Dimensions : 200 x 230 mm.
Paquet de 196 serviettes. Produit certifié Ecolabel, PEFC et FSC.



CODE
407895 - 1

DISTRIBUTEUR D'ESSUIE-MAINS

En plastique ABS blanc et gris. Contenance de 400 à 600 feuilles. Compatible pliage V. Ouverture frontale, fermeture à clé et fenêtre de contrôle. Dimensions : 265 x 340 x 110 mm.



CODE
407891 - 1

DISTRIBUTEUR DE BOBINE À DÉVIDAGE CENTRAL

Appareil en ABS blanc. Fermeture à clé et fenêtre de contrôle. Capacité : 450 feuilles. Dimensions : L 220 x H 310 x P 220 mm.



CODE
33605 1 2

BOBINE D'ESSUYAGE SAUMON

2 plis. Bobine de 800 feuilles. Coloris saumon. Dimensions : 230 x 300 mm. Produit certifié Ecolabel.



CODE
62094 - 1

BOBINES D'ESSUYAGE BLANCHES

En ouate blanche. 2 plis. Gamme écologique sans traitement chloré ni blanchiment chimique. Apte au contact alimentaire. Dimensions 1 feuille : 240 x 210 mm. Paquet de 2 rouleaux. Produit certifié Ecolabel et PEFC.



UNITÉ MINIMUM DE VENTE.



CARTON VERT = CONDITIONNÉ PAR (VENTE UNITAIRE SOUS CONDITION).



CODE	DIMENSIONS		
76151	200 x 200 mm	-	1
76148	200 x 300 mm	-	1

BOBINES D'ESSUYAGE À DÉRIVAGE CENTRAL

Ouate recyclée, 2 épaisseurs. Bobine de 450 feuilles prédécoupées. Lot de 6 bobines. Produit certifié Ecolabel.



CODE	DÉSIGNATION		
170241	Distributeur H1	-	1
170232	Essuie-mains doux blancs H1, 6 rouleaux x 150 m	-	6
170233	Essuie-mains en papier naturel H1, 2 plis, 6 rouleaux x 150 m	-	6

DISTRIBUTEUR POUR ROULEAU D'ESSUIE-MAINS H1

Tork Matic® Distributeur pour rouleau d'essuie-mains blanc H1, indicateur de recharge, gamme Elevation. Proposez une expérience agréable dans les sanitaires très fréquentés grâce à notre distributeur pour rouleau d'essuie-mains, lauréat du iF Product Design Award et du Red Dot Award 2009. Réduisez le gaspillage en contrôlant la consommation d'essuie-mains et améliorez l'hygiène grâce à la distribution feuille à feuille qui permet aux utilisateurs de ne prendre que la quantité nécessaire. Cet élégant distributeur grande capacité de la gamme Elevation est idéal pour les lieux très fréquentés. Il est facile à nettoyer et dispose d'un double verrouillage pour un entretien simplifié.



CODE		
170236	-	1

REFLEX™ STARTER PACK

Pour Bobine à dévidage central blanc et turquoise M4, design solide, 1 pack. Portable, permet d'essuyer les mains et les surfaces tout en vous déplaçant. Solide et hygiénique, il convient idéalement aux secteurs de l'hôtellerie, du nettoyage et aux postes itinérants. Sa poignée polyvalente facilite le transport et permet de le fixer à un chariot. La distribution feuille à feuille limite le gaspillage et réduit la consommation jusqu'à 37 % par rapport au Distributeur à Dévidage Central Tork.



CODE		
171063	-	6

REFLEX™ PAPIER D'ESSUYAGE PLUS M4

Un papier d'essuyage qui se désagrège retarde le nettoyage. Résistant et absorbant, idéal pour le séchage rapide des mains ou des liquides. En utilisant ce papier avec le distributeur à dévidage central feuille à feuille, vous réduirez la consommation de papier jusqu'à 37 %. Le retrait du mandrin SmartCore® simplifie le rechargement, et l'indicateur de fin de rouleau évite des distributeurs vides pour un nettoyage plus efficace. 6 x 450 feuilles.



CODE		
170238	-	1

CHIFFONS DE NETTOYAGE LEGER

Les chiffons de nettoyage léger sont multi-usages et économiques. Compatibles avec la plupart des solvants chimiques, ils s'utilisent humides ou secs pour diverses tâches de nettoyage. Ces chiffons doux et souples facilitent le nettoyage des espaces difficiles d'accès. Parce qu'ils sont plus résistants qu'un essuie-mains en papier, vous pouvez les rincer et réutiliser. Le distributeur Top-pak compatible permet de limiter les déchets grâce à la distribution feuille à feuille. 4 x 120 chiffons.



Amoos



167865 - 1

BOBINES D'ESSUYAGE

Essuie-tout ménager. 2 plis. Paquet de 4 rouleaux. Produit certifié Ecolabel et FSC.



82886 - 1

PORTE-BOBINE D'ESSUIE-MAINS SUR PIEDS

Le dérouleur sur pied garantit la stabilité et la mobilité tout en permettant la découpe facile. Ce distributeur accueille des bobines de grand format. Dimensions : 530 x 410 x 910 mm. Poids : 2,26 kg.



Q-CONNECT

75186 - 1

SÈCHE-MAINS ÉLECTRIQUE

Démarrage automatique grâce à un détecteur de mouvement. Puissance : 900 W. 220 V. Coloris blanc. Dimensions : 240 x 205 x 256 mm.



TORK Think ahead.



48568 - 1

ESSUIE-TOUT ULTRA ABSORBANT

Ultra absorbant. 2 plis. 50 feuilles par rouleau. Pack de 2 rouleaux. Produit certifié Ecolabel.

COLDIS REGIONE & EXPORTION



76146 - 1

BOÎTE DISTRIBUTRICE D'ESSUIE-MAINS

Pure ouate gaufrée. Essuie-mains fabriqués à partir de fibres renouvelables. 2 plis enchevêtrés. 180 feuilles. Dimensions 1 feuille : 210 x 210 mm. Boîte de 180 feuilles. Produit certifié Ecolabel.

COLDIS REGIONE & EXPORTION



76152 - 1

ESSUIE-TOUT MÉNAGER TRIPLE ÉPAISSEUR

Pure ouate. 3 plis. Dimensions 1 feuille : 240 x 220 mm. Rouleau de 220 feuilles. Produit certifié Ecolabel et PEFC.

SERVICES GÉNÉRAUX



UNITÉ MINIMUM DE VENTE.



CARTON VERT = CONDITIONNÉ PAR (VENTE UNITAIRE SOUS CONDITION).



CODE
62092 - 1

MOUCHOIRS EN PAPIER

Confort, douceur et résistance. 2 plis. Boîte distributrice de 100 mouchoirs. Produit certifié Ecolabel et PEFC.



CODE
165994 - 1

MOUCHOIRS 3 PLIS

Étuis de 9 mouchoirs triple épaisseur. Grammage : 3 x 15 g/m². Dimensions feuille dépliée : 210 x 210 mm. Pack de 10 étuis. Produit certifié PEFC.



CODE
33083 - 1

MOUCHOIRS EN PAPIER

9 mouchoirs par étui. 4 plis. Paquet de 15 étuis.



CODE
83227 - 1

MOUCHOIRS PAPIER 3 PLIS

Proposés dans une boîte de qualité, ces mouchoirs apportent confort et douceur. Mouchoirs doux, résistants et absorbants. Grammage : 3 x 15 g/m². Dimensions d'une feuille : 210 x 210 mm. Boîte distributrice de 60 mouchoirs. Produit certifié PEFC.



CODE	DÉSIGNATION		
169350	Bidon de 5 L	-	1
157699	Flacon pompe de 1 L	-	1

GEL HYDROALCOOLIQUE KING

Gel hydroalcoolique King. Sans rinçage ni séchage. Désinfection rapide des mains.



CODE	DÉSIGNATION		
170561	Boîte de 100 ml	-	1
170562	Flacon pompe de 300 ml	-	1

GEL HYDROALCOOLIQUE EXEOL GEL 82

Traitement hygiénique et désinfection chirurgicale des mains par friction. Formulation conçue pour utilisation à haute fréquence. Usage pour tous types de peaux, dont les peaux sensibles. Testé sous contrôle dermatologique.



6 x
1
litre



CODE
170239 - 1

SAVON MOUSSE LIMPIDE

Savon mousse limpide, formule biodégradable. Soutenez le développement durable et l'hygiène des mains grâce au nouveau savon mousse limpide pour les mains. Sa formule contient un nombre limité d'ingrédients, dont 99 % d'origine naturelle. Ce savon mousse est compatible avec les distributeurs Tork S4, il est garanti facile à utiliser et favorise l'hygiène des mains de tous grâce à sa bouteille hermétique scellée en usine. 6 x 1 000 ml.





CODE
170240 - 1



TORK SAVON MOUSSE MAINS - SENTEUR DOUCE S4

Savon mousse mains. Senteur douce S4, réduit la consommation. Prenez soin des peaux normales et sèches lors du lavage quotidien des mains. Le savon mousse doux au parfum frais est hydratant et réparateur. Sa mousse crémeuse assure un lavage des mains en douceur. Faites gagner du temps au personnel grâce au rechargement sans effort en moins de 10 secondes (temps de rechargement testé par un panel interne). Le consommable s'utilise avec le distributeur de savon Tork S4, facile à utiliser et offrant une bonne hygiène des mains. 6 x 1000 ml.



CODE
166781 - 1



GEL HYDROALCOOLIQUE 1000 DOSES S1

Gel hydroalcoolique 1000 doses. Contient 80% d'alcool dénaturé. Assainit et désinfecte rapidement les mains sans eau. Sans résidu collant. Conforme aux normes EN1500, EN12791 et EN14476 (virus enveloppés, tels que : VIH, SARS, coronavirus, VHB, VHC, grippe type H1N1 et H5N1, etc. et également rotavirus et norovirus). La bouteille hermétique avec pompe à usage unique élimine tout risque de contamination croisée lors du remplissage. Rechargement facile en moins de 10 secondes. La bouteille est recyclable et se rétracte après utilisation. Bouteille de 1 litre.



CODE
158346 - 1



LINGETTES HYDROALCOOLIQUES

Pour la désinfection des mains et des surfaces. Lingette 100 % compostable. Teneur en alcool 70 %. Certification 94/62 / CE disponible. Sachet unidose de 2 ml. Boîte de 12 lingettes.



CODE	DÉSIGNATION		
170228	Seau de lingettes humides	-	1
170230	Recharge 4 x 58 lingettes	-	4



LINGETTES IMPRÉGNÉES POUR NETTOYAGE DES MAINS W14

Seau de lingettes humides pour nettoyage des mains blanc W14, sans parfum. Quand il s'agit de l'hygiène des mains, ne pas avoir accès à l'eau peut poser problème. Nos lingettes désinfectantes professionnelles imprégnées enlèvent les saletés sans abîmer vos mains : leur formule sans parfum est douce pour votre peau. Utilisez notre seau portable pour avoir facilement accès aux lingettes et augmenter l'efficacité de votre personnel. 4 x 58 lingettes.



CODE
164639 - 1



DÉSINFECTANT DE SURFACES ET MAINS SANS RINÇAGE

Désinfectant prêt à l'emploi à base d'alcool destiné à la maîtrise des risques microbiologiques liés aux surfaces lavables de l'environnement médical. Normes : EN 13727, EN 14348, EN. Apte au contact alimentaire. Il garantit un large spectre d'activité biocide avec une rapidité d'action et laisse des surfaces parfaitement nettoyées sans trace. Actif sur coronavirus. Pistolet de 750 ml.



CODE

	DÉSIGNATION		
1	76102 Formule Hygiène Plus pour un nettoyage en douceur. Lutte efficacement contre les bactéries tout en hydratant la peau.	-	1
2	76101 Formule Aquarium	-	1



GEL LAVANT POUR LES MAINS

Flacon de 300 ml.



UNITÉ MINIMUM DE VENTE.



CARTON VERT = CONDITIONNÉ PAR (VENTE UNITAIRE SOUS CONDITION).





500 ml

CODE
 62087 - 1

CRÈME LAVANTE POUR LES MAINS

Idos epidoserm est une solution désinfectante au pH neutre pour l'hygiène des mains en milieu hospitalier et agroalimentaire. Bactéricide EN 1276 EN 1499 - Actif sur la souche de la grippe porcine selon la norme EN 14476. Flacon pompe de 500 ml.



500 ml

CODE
 166543 - 1

CRÈME LAVANTE MAINS FLEUR DE LIN

À base d'ingrédients d'origine végétale, nettoie efficacement les mains et s'utilise dans tout domaine d'activité dont le milieu alimentaire. Utilisation agréable. Parfum fleur de lin. Flacon pompe de 500 ml. Produit certifié Ecolabel.



500 ml

CODE
 33606 - 1

CRÈME LAVANTE PARFUM FLEURI

Savon crème pour les mains. Flacon pompe de 500 ml.



1 LITRE

CODE
 83234 - 1

SAVON GLYCÉRINE HYPOALLERGÉNIQUE

Savon liquide surgras naturellement riche en glycérine végétale. Avec des propriétés hydratantes, il est particulièrement recommandé pour les peaux sensibles et les nettoyages répétés. Il peut également servir pour la toilette corporelle. Formule hypoallergénique. Flacon pompe de 1 L.



1 LITRE

CODE
 36340 - 1

GEL LAVANT POUR MAINS, CORPS ET CHEVEUX

Ce gel lavant est hypoallergénique. Composition sans paraben, sans silicone, sans éthers de glycol, sans phtalates, sans formaldéhyde. Sans allergènes. Utilisateurs : professionnels de l'hôtellerie, restauration, de l'entretien des hôpitaux, cliniques, maisons de retraites. pH neutre pour la peau. Emballage 100% recyclable.



5 LITRES

CODE
 170024 - 1

GEL SANS SOLVANT POUR LES MAINS

Nettoyant microbilles haut de gamme pour les mains. Parfum agrume et orange. Gel surpuissant sans solvant pétrolier. Formulé à base de solvant d'origine naturelle avec des micro-billes de carbonate de calcium. Grâce à ses propriétés nettoyantes, il enlève les salissures persistantes imprégnées dans les pores de la peau et sous les ongles tout en respectant l'épiderme. Il est conforme à la norme NFT 73 101 sur les savons d'atelier sans solvant. Pot de 5 litres.



CODE
 83210 - 1

POMPE DOSEUSE

La pompe doseuse pour bidon de 5 litres est adaptable pour tous les types de liquides (savons, shampoings, désinfectants, nettoyants, solvants, etc). La pompe permet de délivrer une dose de 20 ml pour éviter les gaspillages.





5 LITRES

CODE 157700 - 1

SAVON LIQUIDE POUR LES MAINS

Solution lavante destinée au lavage et à la désinfection bactéricide des mains uniquement. Normes : EN 1276 à 20°C. NF EN 1499 à 20°C. En conditions de saleté, temps de contact 1 minute. Le virus H1N1 à 20°C, pour un temps de contact de 30 secondes selon la méthodologie de la norme NF EN14476. Sans parfum. Bidon de 5 L.



5 LITRES

CODE 166446 - 1

CRÈME LAVANTE POUR LES MAINS

Crème lavante enrichie au lait d'amandes douces. Parfum fleuri. Bidon de 5 L.



5 LITRES

CODE 62085 - 1

SAVON LIQUIDE POUR LES MAINS

Élimine rapidement les salissures et souillures grasses et tenaces telles que cambouis, colle, graisse, graphite, huile, peinture, résine et rouille. Sans solvant pétrolier et testé cliniquement, il n'agresse pas les mains et les laisse douces. Parfum amande. Bidon de 5 L.



5 LITRES

CODE 62086 - 1

SAVON LIQUIDE POUR LES MAINS

Crème lavante élaborée sur base douce, riche en agents hydratants doux, pour nettoyer efficacement les mains, quel que soit le type de peau. Garanti sans abrasif et sans solvants pétroliers. Conforme à la norme NFT 73-101. Parfum amande douce. Bidon de 5 L.



350 ml

CODE 72487 - 1

DISTRIBUTEUR DE SAVON MANUEL

En acier inoxydable. Avec viseur bleu transparent qui permet de voir le niveau de savon. Coloris blanc. Dimensions distributeur : 80 x 90 x 190 mm. Capacité : 350 ml.



800 ml

CODE 75185 - 1

DISTRIBUTEUR DE SAVON MANUEL

Fabriquée en acier inoxydable. Dimensions : 178 x 114 x 56 mm. Capacité : 800 ml.



1 LITRE

CODE 36159 - 1

DISTRIBUTEUR DE SAVON MANUEL

Distributeur de savon en plastique avec indicateur de niveau. Dimensions : 235 x 135 x 95 mm. Capacité : 1 L. Coloris blanc/gris.



CODE	DÉSIGNATION		
170514	Distributeur	-	1
170515	Recharge ecolabel natur'eco 1,2 l	-	1

DISTRIBUTEUR DE SAVON MOUSSE MANUEL

Distributeur manuel blanc savon mousse pour cartouches 1 l et 1,2 l. Installation facile, pratique et économique. Dose distribuée : 0,8 ml.



CODE 170244 - 1

DISTRIBUTEUR SOINS POUR LA PEAU S4

Distributeur de soins pour la peau blanc S4 : ce distributeur de soins pour la peau Tork s'installe partout et peut s'utiliser avec de nombreux savons, désinfectants et lotions Tork en bouteilles scellées. Certifié facile d'utilisation, il se recharge en moins de 10 secondes (test réalisé par un panel interne) et favorise l'hygiène des mains pour tous. Fonctionnel et moderne, ce modèle laissera une impression durable à vos clients.



SERVICES GÉNÉRAUX





5
LITRES

CODE

161091 - 1

NETTOYANT ODORISANT CONCENTRÉ CLEAN SAFE

Innovation technologique qui rend accessible la surodorescence sans substance allergisante. Formule hypoallergénique conçue pour minimiser le risque d'allergies respiratoires et cutanées. Nettoie et dégraisse tous types de sols et surfaces, même fragiles. Dilution dès 0,2%. Odorescent instantanément et de manière durable. Senteur délicate fleur de coton aux notes poudrées qui crée une ambiance douce et cocooning. Formule hypoallergénique. Sans pictogramme ni mention de danger, sans colorant. Bidon de 5 L.



DÉSODORISANTS



750
ml

CODE

36488 - 1



ODORISANT TOILETTES

Triple action: désodore, fait briller et laisse un parfum frais aux extraits de pin des Landes. Pistolet de 750 ml.



750
ml

CODE

65164 - 1



DÉSODORISANT CLEAN ODOR

Destructeur d'odeurs enzymatique. Traitement des odeurs multi-usages. 93 % d'ingrédients d'origine naturelle. Parfum frais et mentholé Pins des Landes. Pistolet de 750 ml. Produit certifié Ecolabel.



250
ml

CODE DÉSIGNATION

1	62070	Diffuseur 205 x 97 x 75 mm	-	1
2	62071	Recharge florale et fruitée 250 ml	-	1
3	62072	Recharge menthol 250 ml	-	1

DIFFUSEUR DE PARFUM AUTOMATIQUE

Appareil programmable et silencieux pour diffusion de parfum permettant une répartition optimisée dans la pièce. Idéal pour les pièces de taille inférieure ou égale à 80 m³ (salles de bain, bureaux, chambres d'hôtel, etc). Recharge aérosol senteur fruitée ou mentholée équipée d'une valve doseuse de 85 microlitres permettant jusqu'à 3000 pulvérisations. Désodore délicatement l'atmosphère. Contenance : 250 ml.



250
ml

CODE DÉSIGNATION

76098	Diffuseur + recharge	-	1
76099	Recharge senteur agrumes	-	1
76100	Recharge senteur fleurs blanches	-	1

DIFFUSEUR FRESHMATIC MAX

Diffusion de parfum régulière et continue. 3 fréquences de diffusion. Contient 1 diffuseur, 1 recharge aérosol de 250 ml, 2 piles LR06 et visserie pour le fixer au mur.



DÉSODORISANTS



375 ml

CODE	PARFUM		
71077	Menthe	-	1
33597	Lavande	-	1

DÉSODORISANT MÈCHE

Désodorisant et destructeur d'odeurs 2 en 1 à mèche réglable. Longue durée (7 semaines). Flacon de 375 ml.



100 ml

CODE		
83245	-	1

DÉSODORISANT PURIFIANT ESSENTIEL'10

Spray désodorisant purifiant formulé avec 10 huiles essentielles d'origine 100% naturelles. Cette brume d'ambiance permet de purifier l'air, de chasser les mauvaises odeurs et de tonifier l'atmosphère. Flacon de 100 ml.



750 ml

CODE	PARFUM		
33599	Floral	-	1
33600	Pêche	-	1
33601	Marine	-	1

DÉSODORISANT EN AÉROSOL

Aérosol désodorisant d'atmosphère à usage professionnel. Contenance : 750 ml.



750 ml

CODE		
62069	-	1

DÉSODORISANT BACTÉRICIDE AÉROSOL

Purificateur d'air et désinfectant de surfaces. Normes EN1040, EN1276 et EN1650. Parfum agréable à la menthe. Aérosol de 750 ml.



250 g

CODE	DÉSIGNATION		
62073	Air marine	-	1
83238	Fleur d'oranger	-	1

DÉSODORISANT GEL SOLIDE DESTRUCTEUR D'ODEURS

Sclean'Air détruit les mauvaises odeurs d'origine animale, végétale et industrielle. Les agents actifs naturels entrent en contact avec les molécules malodorantes en suspension dans l'air et les neutralisent radicalement. Contenance : 250 g.



500 ml

CODE		
76103	-	1

SUODORANT PUISSANT

Solution concentrée rémanente permettant d'éliminer les odeurs désagréables et de laisser une senteur fraîche. Sans C.M.R. Parfum jacinthe verte. Pistolet de 500 ml.

PRODUITS D'ENTRETIEN - SANITAIRES



CODE		
166059	-	1

LINGETTES NETTOYANTES DESINFECTANTES STERIMED

Lingettes nettoyantes et désinfectantes pour les surfaces, le petit matériel et les dispositifs médicaux non-immérgeables. Lingettes épaisses et douces en fibres 100% biodégradables. Peuvent être utilisées pour l'entretien des incubateurs hors présence de l'enfant. Actif sur coronavirus. Dimensions : 180 x 200 mm. Pack de 100 lingettes.



UNITÉ MINIMUM DE VENTE.



CARTON VERT = CONDITIONNÉ PAR (VENTE UNITAIRE SOUS CONDITION).

SERVICES GÉNÉRAUX





750 ml

CODE 65166 - 1

DÉTERGENT DÉSINFECTANT PRÊT À L'EMPLOI

Nettoie, désinfecte et parfume. Efficace contre les traces de savon et les dépôts calcaires. Désinfectant bactéricide et levuricide. S'utilise sur toutes les surfaces même les plus délicates : faïences, chromes, émail, etc. Pour entreprises de propreté, personnels d'entretien, collectivités, maisons de retraite, piscines, établissements thermaux, vestiaires sportifs, etc. Odeur florale très agréable. Pistolet de 750 ml.



1 LITRE

CODE 65165 - 1

ENTRETIEN CANALISATIONS ET FOSSES SEPTIQUES

Élimine biologiquement les dépôts et les mauvaises odeurs. Renforce l'action microbienne des fosses septiques. Pour tous types de canalisations (sanitaires, WC, cuisines). 95 % d'ingrédients d'origine naturelle. Sans pictogramme ni mention de danger. Flacon de 1 L.



5 LITRES

CODE 76116 - 1

DÉTARTRANT RENO'CID

Indispensable pour la remise en état des surfaces sanitaires. Élimine le tartre, le calcaire et la rouille. Parfum floral. Bidon de 5 L.



NF 14476

	CODE	DÉSIGNATION		
1	62078	Flacon 750 ml	-	1
2	62079	Bidon 5 L	-	1

NETTOYANT DÉSINFECTANT WC

IDOS ACIDOBACT nettoie, détartre et désinfecte les surfaces lavables telles que les éléments des sanitaires (lavabos, douches, baignoires, urinoirs, abattants de cuvettes de WC, robinetteries), les sols carrelés et les faïences murales. Peut être utilisé sur l'émail et l'inox. Effet mousse pour une meilleure accroche sur les surfaces verticales. Normes Bactéricide EN 1276 et NF EN 13697, Fongicide (Levuricide) EN 1650. Actif sur le virus influenza H1N1 selon la norme NF EN 14476. Senteur florale.



750 ml N

CODE 170516 - 1

NETTOYANT DETARTRANT DESINFECTANT SANITAIRE PAE ECOCERT

Nettoyant détartreur désinfectant prêt à l'emploi, à base d'acide lactique et d'éthanol. 99,9% des ingrédients sont d'origine végétale ou minérale. RESPECT'HOME® PAE SANIT+® nettoie, dégraisse, détartre et désinfecte toutes les surfaces sanitaires : salle de bain, wc, douche, parois de verre, murs, carrelages... Action détartreuse quotidienne, il élimine aussi les dépôts de savons et fait briller les surfaces. Bactéricide, levuricide, virucide. Flacon 750 ml.



750 ml

CODE 164208 - 1

DÉTARTRANT DÉSINFECTANT ACTIPUR

Détartreur désinfectant sanitaires. Certifié Ecocert. Bactéricide, levuricide, action fongicide et virucide. Nettoyant, détartreur, odorisant, effet déperlant. Agents anti-calcaire. 99,4 % d'ingrédients d'origine végétale et minérale Nettoie, détartre, odorise les surfaces des blocs sanitaires, vestiaires, piscines, vasques, robinetteries, receveurs, baignoires, parois vitrées, cuvettes WC, etc. Fait briller avec un effet déperlant. À base d'acide lactique. Parfum mentholé. Flacon 750 ml.



1 LITRE

CODE 41130 - 1

GEL DÉTARTRANT WC

Nettoie et détartre la cuvette de toilettes et les surfaces sanitaires. Formule sans conservateur. 96 % d'ingrédients d'origine naturelle. Parfum frais de Pin des Landes. Flacon de 1 L. Produit certifié Ecolabel.





1 LITRE

CODE  
 76104 - 1

GEL WC DÉSINFECTANT ÉCONOMIQUE

Désinfecte profondément les toilettes en éliminant les bactéries. Jet directionnel renforçant l'adhésion aux parois. Norme EN1276. Flacon de 1 L.



1 LITRE

CODE  
 169149 - 1

DÉBOUCHEUR LIQUIDE

Utilisé pour déboucher les canalisations obstruées des WC, urinoirs, douches, bidets, puisards. Sans danger pour les tuyaux, canalisations et fosses septiques en PVC. Flacon de 1 L.



1 LITRE

N

CODE  
 170517 - 1

GEL WC DETARTRANT

Le gel WC ACTIFF est spécialement conçu pour détartrer efficacement vos toilettes. Il agit même sous l'eau. Il détartre et enlève les taches tenaces. Son bec directionnel lui permet d'agir jusque sous les rebords de la cuvette. Sans danger pour les fosses septiques. Flacon de 1 l.



1 LITRE

CODE  
 62074 - 1

DÉBOUCHEUR LIQUIDE

Le déboucheur liquide dissout intégralement toutes les matières organiques : cheveux, graisses, etc. Il n'attaque ni l'émail, ni les tuyauteries, même en plastique. Flacon de 1 L.



CODE  
 62075 - 1

DÉSODORISANTS CUVETTE POUR WC

Bloc WC javel triple action : anticalcaire, blanchit et hygiénise les parois de vos WC à chaque chasse d'eau tirée et laisse un agréable parfum. Hygiène parfaite de vos toilettes. Lot de 2 unités.



CODE  
 79168 - 1

BLOCS CUVETTE WC

Bloc à accrocher dans la cuvette des WC. Nettoie, détartré et parfume. Parfum lavande. Paquet de 4 blocs.



2,5 kg

CODE  
 72588 - 1

PASTILLES DÉTARTRANTES POUR CUVETTE WC

Pastilles détartrantes et désincrustantes. Formule moussante. Dosage facile. Seau de 2,5 kg.



UNITÉ MINIMUM DE VENTE.



CARTON VERT = CONDITIONNÉ PAR (VENTE UNITAIRE SOUS CONDITION).





leVrai

PROFESSIONNEL

UN SECRET DE FORMULATION,
FRUIT DE LONGUES RECHERCHES
EN CHIMIE VERTE POUR UNE HYGIÈNE
PERFORMANTE ET PLUS DURABLE



L'expérience
au service de la performance

Formules à base
de dérivés de
Pin des Landes

Des technologies
uniques pour
une efficacité prouvée

Formules
concentrées ou
prêtes à l'emploi



Fabriqué en France





750 ml

CODE 170025 - 1

GEL WC NETTOYANT DÉTARTRANT DÉSINFECTANT

Gel qui nettoie, détartre, fait briller et parfume les sanitaires, les cuvettes des WC et urinoirs. Grâce à la forme de son flacon, il s'utilise pour toutes les surfaces des salles de bains et de toilettes. Formulé sans acide chlorhydrique ou phosphorique. Laisse un parfum frais de menthe et de grenade. S'utilise en collectivité, crèches, EHPAD, locaux administratifs, locaux sportifs, piscines, hôtels, industries, locaux sociaux... Flacon de 750 ml. Produit certifié Ecocert.



750 ml

CODE 76105 - 1

GEL CANARD WC 5 EN 1

Bec coudé pour une application jusque sous les rebords de vos toilettes. Tue 99,9% des bactéries. Produit dangereux, respecter les précautions d'emploi. Utilisez les produits biocides avec précaution. Avant toute utilisation, lisez l'étiquette et les informations concernant le produit. Senteur marine intense. Flacon de 750 ml.



1 LITRE

CODE 62077 - 1

GEL DÉTARTRANT WC

AVIX détartrant WC gel est un gel actif destiné au nettoyage, au détartrage et au désodorisant des cuvettes, des urinoirs, et des contours de robinetteries. Laisse une agréable odeur de fraîcheur en plus de raviver la brillance. Sans danger pour les fosses septiques dans des conditions normales d'utilisation. Flacon de 1 L.



1 LITRE

CODE 62076 - 1

GEL NETTOYANT WC

Conforme à la norme bactéricide EN 1276 bactéricide et fongicide EN 1650. Nettoie et assainit vos toilettes. Sa texture en gel permet une bonne adhésion aux parois pour une hygiène parfaite et une blancheur éclatante. Grâce à sa teneur en chlore actif, il désinfecte vos toilettes et garantit une lutte efficace contre les bactéries et les champignons. Flacon de 1 L.

EAU DE JAVEL



	CODE	DÉSIGNATION		
1	62090	Flacon 2 L	-	1
2	62089	Bidon 5 L	-	1

EAU DE JAVEL

L'eau de Javel 2,6% de chlore actif désinfecte et désodorise les sols et carrelages de vos cuisines, salles de bains, toilettes, poubelles, vide-ordures, etc. Nettoie, désodorise, désinfecte et blanchit. Bactéricide selon les normes EN1276 et EN13697. Fongicide selon les normes EN 1650, EN 13697. Sporicide selon la norme EN 13704. Virucide selon la norme NFT – 72-180.



5 LITRES

CODE 62091 - 1

EAU DE JAVEL

Nettoie, désinfecte, blanchit et laisse une agréable odeur de parfum. Bactéricide selon les normes EN1276 et EN13697. Fongicide selon les normes EN 1650, EN 13697. Sporicide selon la norme EN 13704. Virucide selon la norme NFT – 72-180. Bidon de 5 L.



1 LITRE

CODE 76106 - 1

GEL NETTOYANT JAVEL

Nettoie, désinfecte, dégraisse et fait briller. Élimine sans frotter les taches de graisse incrustées. Apte au contact alimentaire. Dangereux. Respecter les précautions d'emploi. Bactéricide. Parfum eucalyptus. Flacon de 1 L.



UNITÉ MINIMUM DE VENTE.



CARTON VERT = CONDITIONNÉ PAR (VENTE UNITAIRE SOUS CONDITION).



CODE	DÉSIGNATION		
164207	Flacon 750 ml	-	1

DÉTERGENT DÉSINFECTANT MULTI-SURFACES

Désinfection virucide* ECOCERT prête à l'emploi. Conçu pour les surfaces hautes et points de contact et mobiliers.



CODE		
169148	-	1

LINGETTES ANTISEPTIQUES ET DÉSINFECTANTES POUR MAINS ET SURFACES

Lingettes désinfectantes et antimicrobiennes, sans rinçage, pour les mains et les surfaces avec ou sans contact alimentaire. Produit actif sur Coronavirus BCoV, Bactéricide, fongicide, actif sur virus. Normes et certifications. Traitement hygiénique des mains par frictions, Bactéricide, Virucide, Mycobactéricide, Levuricide. Action et séchage rapides. Non parfumées. Boîte de 270 lingettes.



CODE	DÉSIGNATION		
170229	Seau de lingettes humides W15	-	1
170231	Recharge 4 x 58 lingettes	-	4



SEAU DE LINGETTES IMPRÉGNÉES POUR NETTOYAGE DE SURFACE W15

Seau de lingettes humides pour nettoyage de surface blanc W15, texture résistante. Lorsqu'il n'y a pas d'eau à proximité mais qu'il faut éponger des éclaboussures, faites appel à nos Lingettes humides pour Nettoyage de Surface Tork. Pratiques et efficaces pour nettoyer les surfaces, ces lingettes désinfectantes professionnelles résistantes nettoient facilement graisse, saleté, lubrifiants et huile, sans qu'il soit nécessaire d'utiliser de l'eau. Grâce à notre seau portable, ces lingettes imprégnées de première qualité sont disponibles à tout moment, là où vous en avez besoin. 1 seau x 58 lingettes.



CODE		
76114	-	1

CRÈME À RÉCURER

Ravive sans rayer le brillant des surfaces émaillées et inox. Parfum citron. Flacon de 750 ml.





CODE
169214 - 1

DÉTERGENT DÉSINFECTANT CONCENTRÉ BACTOPIN PLUS

Détergent désinfectant, bactéricide, levuricide et virucide pour désinfecter tous les types de surfaces et sols. Actif sur Coronavirus, Rotavirus, virus Herpès, PRV (Hépatite C), BVDV (Hépatite B) et Infl uenza A (Grippe). Sans Biguanide. Normes EN1276/ EN13697 / EN1650 / EN 13624 / EN 14476. Apte au contact alimentaire après rinçage. Parfum Pin des Landes. Bidon de 5 L.



	CODE	DÉSIGNATION		
1	45554	Flacon 1 L	-	1
2	45555	Bidon 5 L	-	1

DÉTERGENT TOUS SOLS ET MULTI-SURFACES

ENZYPIN détergent tous sols. Nettoie et dégraisse vitres, tous types de sols, même fragiles, et toutes surfaces modernes. Parfum frais Pin des Landes. Très faible teneur en substances parfumantes allergisantes (0,00003 %). 94 % d'ingrédients d'origine naturelle et sans COV = 0,01 %. Apte au contact alimentaire après rinçage. Produit certifié Ecolabel.



CODE
76110 - 1

DÉTERGENT DÉSINFECTANT SURODORANT MIFLEUR

Nettoie et désinfecte et désodorise les sols. pH neutre permettant l'utilisation sur les sols protégés. Formule très concentrée, virucide, sans C.M.R. Parfum ambiance. Bidon de 5 L.



CODE
36342 - 1

NETTOYANT SOL

Concentré à diluer : élaboré pour l'entretien régulier de la plupart des sols lavables (carrelages, tomettes, plastiques, parquets vitrifiés, pierres naturelles...). Adapté à l'utilisation en auto-laveuse car peu moussant. Parfum romarin. PH : 5-6, sans allergène ni colorant. Bidon de 5 L. Produit certifié Ecolabel.



Norme NF EN 14476

	CODE	DÉSIGNATION		
1	48559	Flacon 1 L	-	1
2	157490	Bidon 5 L	-	1



DÉTERGENT DÉSINFECTANT BACTOPIN PLUS

Détergent désinfectant, bactéricide, levuricide et virucide pour désinfecter tous les types de surfaces, les milieux médicalisés, scolaires, sportifs et thermaux ainsi que le linge souillé ou contaminé. Actif sur Coronavirus, Rotavirus, virus Herpès, PRV (Hépatite C), BVDV (Hépatite B) et Infl uenza A (Grippe). Sans biguanide. Sans pictogramme ni mention de danger. Apte au contact alimentaire après rinçage. Parfum Pin des Landes.



UNITÉ MINIMUM DE VENTE.



CARTON VERT = CONDITIONNÉ PAR (VENTE UNITAIRE SOUS CONDITION).





750 ml

CODE

161092 - 1

ENZYPIN ACTIPUR DÉGRAISSANT DÉSINFECTANT CUISINES

Désinfection virucide, levuricide et bactéricide. Conçu pour le dégraissage et la désinfection quotidienne des points de contacts et surfaces hautes en univers alimentaire. Idéal pour les banques réfrigérées, ateliers de transformation, plans de travail, tables, etc. Efficace sur Salmonelle et Listeria. 99,3% d'ingrédients d'origine végétale et minérale. Teneur en COV limité : 0,05%. Flacon de 750 ml. Produit certifié Ecocert.



1 LITRE

CODE

76120 - 1

DÉTERGENT NON DÉSINFECTANT SURODORANT

pH neutre permettant l'utilisation sur sols protégés. Nettoie et désodorise pendant de longues heures. Parfum fleur de coton. Formule C.M.R. Flacon doseur de 1 L.



1,5 LITRES

CODE

157703 - 1

NETTOYANT MÉNAGER

Nettoyant ménager toutes surfaces. Fraîcheur marine. Flacon de 1,5L.



5 LITRES

CODE

76108 - 1

NETTOYANT MÉNAGER LAGOR

Pour sols, carrelages, linos, surfaces peintes et émaillées, murs et autres surfaces lavables. Sans phosphate. Formule concentrée, 0,5% de dilution Parfum pin. Bidon de 5 L.



5 LITRES

CODE

38485 - 1

NETTOYANT MÉNAGER

Nettoie et désodorise toutes les surfaces et tous les revêtements. Bidon de 5 L.



CODE DÉSIGNATION

1 65168 Flacon de 1 L - 1

2 36486 Bidon de 5 L - 1

DÉGRAISSANT FORT

Dégraisse tous types de surfaces. Efficace dès 1%. Soluble dans l'eau froide ou chaude et dans l'eau de mer. Non moussant, s'utilise en auto laveuse et nettoyeur haute pression. Apte au contact alimentaire après rinçage à l'eau potable. Produit conçu et fabriqué en France.

1



2





750 ml

CODE 65167 - 1



NETTOYANT ULTRA-PUISSANT CLEAN POWER

Nettoyant ultra-puissant. Il élimine très efficacement les taches les plus tenaces : encres, feutres indélébiles, colles et correcteurs. Parfum Pin des Landes. pH : 10,5. Pistolet de 750 ml.



1 LITRE

CODE 159427 - 1



NETTOYANT DÉSINFECTANT MULTI-SURFACES

Nettoyant, dégraissant et désinfectant multi-surfaces formulé sans javel. Élimine 99,9 % des bactéries, moisissures et virus. Utilisé en restauration, hôpitaux, cliniques, maisons de retraite, établissements scolaires, lieux publics... Bactéricide EN 13697, fongicide EN13697, virucide EN 13697 et EN 14476. Fraîcheur eucalyptus. Flacon de 1 litre.



500 ml

CODE 76154 - 1



VINAIGRE MÉNAGER 14°

Détartre, nettoie, dégraisse et désodorise. Idéal pour le carrelage, la faïence, la robinetterie, les réfrigérateurs, les bouilloires et les cafetières. Pistolet de 500 ml.



5 LITRES N

CODE 170518 - 1



VINAIGRE BLANC 8% 5L

Vinaigre d'alcool blanc 8% permettant de nettoyer les surfaces vitrées, lavabos, sanitaires, évier, jouets...- Fait briller la vaisselle- Supprime les mauvaises odeurs- Détartre les cafetières, bouilloires etc.- Nettoyage du réfrigérateur



750 ml

N

CODE 170565 - 1



GEL DE NETTOYAGE AU VINAIGRE EUCALYPTUS 750ML

Gel Nettoyage Vinaigre Eucalyptus 750ml ECODETERGENT, gel concentré 100% naturel pour nettoyer et détartrer les toilettes. Formule écologique certifiée ECODETERGENT. Flacon recyclé et recyclable. Rafraîchit et fait briller.



750 ml

CODE 76109 - 1



DÉTERGENT CONCENTRÉ PARFUMÉ

Pour toutes les surfaces anciennes et modernes. Sèche rapidement. Sans rinçage. Parfum floral. Pistolet de 750 ml.

SERVICES GÉNÉRAUX



UNITÉ MINIMUM DE VENTE.



CARTON VERT = CONDITIONNÉ PAR (VENTE UNITAIRE SOUS CONDITION).



	CODE	DÉSIGNATION		
1	36334	Pistolet 750 ml	-	1
2	36335	Bidon 5 L	-	1

NETTOYANT MULTI-USAGES

Concentré à diluer élaboré pour l'entretien régulier de tous les types de surfaces lavables : inox, émail, carrelages, aluminium, surfaces peintes ou stratifiées, sols vitrifiés. Aussi efficace en eau douce qu'en eau dure. Utilisation possible en auto-laveuse, car peu moussant. PH 5-6. Parfum agrumes. Produit certifié Ecolabel.



5 LITRES

	CODE	DÉSIGNATION		
1	157701	Parfum océan	-	1
2	157702	Parfum orchidée	-	1

NETTOYANT OXY-GEL PRO PARFUMÉ

Utilisation quotidienne sur les sols et toutes les surfaces lavables comme les murs, les carrelages et les sols protégés ou non. Bidon de 5 L.



500 g

	CODE		
	33645	-	1

PASTILLES CHLORÉES EFFERVESCENTES

Produit désinfectant universel en pastilles effervescentes libérant une solution de chlore actif. Dosage précis et facile. Contenance : 500 g. Boîte de 150 unités.



750 ml



	CODE		
	170519	-	1

BICARBONATE DE SOUDE GEL ECOCERT

Nettoyant, dégraissant, détachant et désodorisant. Sa texture gel permet une meilleure adhérence sur les surfaces. Prêt à l'emploi, il est idéal et simple pour un usage quotidien. s'utilise sur toutes les surfaces de la maison, aussi bien dans la cuisine, dans la salle de bain que dans les WC. Utilisez le également pour détacher votre linge avant le lavage. Composé de 100% d'ingrédients d'origine minérale ou végétale. Apte au contact alimentaire après rinçage. Pistolet de 750 ml.



PRODUITS D'ENTRETIEN POUR VITRES



750 ml

	CODE		
	76107	-	1

NETTOYANT LIQUIDE POUR VITRES

Triple action. 100% sans trace. Dissout rapidement et facilement tous types de saletés. Pistolet de 750 ml.



	CODE	DÉSIGNATION		
	65169	Pistolet 750 ml	-	1
	65170	Bidon 5 L	-	1

NETTOYANT MULTI-SURFACES

Nettoie, dégraisse et fait briller vitres et surfaces modernes sans laisser de trace. Prêt à l'emploi. Apte au contact alimentaire après rinçage à l'eau potable. Parfum Pin des Landes.



PRODUITS D'ENTRETIEN POUR VITRES



	CODE	DÉSIGNATION		
1	62081	Pistolet 1 L	-	1
2	62080	Bidon 5 L	-	1

NETTOYANT LIQUIDE POUR VITRES

Nettoyant vitres et toutes surfaces modernes. Nettoie, dégraisse et fait briller.



CODE
159210 - 1

KIT VITRES ET SURFACES

Kit constitué d'1 support velcro 25cm, 1 mop vitres, 1 gant vitres, 1 pulvérisateur, 1 manche télescopique 0,60 à 1,01m. Idéal pour le nettoyage des vitres et miroirs grâce à sa microfibre structurée en plis. Absorption optimisée grâce à la microfibre et décrochage aisé des salissures sous l'action du relief de la structure. Le kit vitre s'utilise également pour nettoyer les marches, les tableaux et les tables.



	CODE	DÉSIGNATION		
1	36332	Pistolet de 750 ml	-	1
2	36333	Bidon de 5 L	-	1

NETTOYANT LIQUIDE POUR VITRES

Pour l'entretien régulier des vitres, surfaces vitrées et surfaces modernes (étagères en verre, miroirs, bureaux, tables, portes et poignées, etc). Sans allergène ni colorant. pH : 8-10. Produit certifié Ecolabel.



750 ml
CODE
76118 - 1

NETTOYANT LIQUIDE POUR VITRES ÉCOLOGIQUE

Pour l'entretien régulier des surfaces vitrées. Ne laisse pas de trace. Sans phosphate, sans éther de glycol et sans phtalate. Parfum menthe. Pistolet de 750 ml. Produit certifié Ecolabel.

DÉSINFECTANTS ALIMENTAIRES



CODE
76097 - 1

DÉSINFECTANT ALIMENTAIRE SANS RINÇAGE

Désinfection sans rinçage bactéricide, fongicide et levuricide Norme EN14476. Apte au contact alimentaire. Toutes surfaces. Certifié Ecocert. Pistolet de 750 ml.



CODE
169147 - 1

LINGETTES AGROALIMENTAIRES BLEU PROFESSIONNEL

Lingettes désinfectantes destinées à la désinfection sans rinçage des surfaces et matériels. Sans rinçage, rapidité d'action et large spectre d'action : virucide, mycobactéricide, levuricide. Séchage rapide. Boîte de 200 lingettes.



CODE
170563 - 1

LINGETTES DÉSINFECTANTES SURFACES ALIMENTAIRES

Lingettes à usage unique pour désinfecter efficacement et rapidement les surfaces, matériels alimentaires, mains du personnel et plus encore. Application précise, désinfection en fabrication, compatible avec divers matériaux. Dimensions d'une lingette : 120 x 200 mm. Odeur alcoolisée. Coloris bleu. Boîte de 100 unités.



UNITÉ MINIMUM DE VENTE.



CARTON VERT = CONDITIONNÉ PAR (VENTE UNITAIRE SOUS CONDITION).





CODE	DÉSIGNATION		
41131	Flacon 1 L	-	1
65171	Bidon de 5 L	-	1

LIQUIDE VAISSELLE

Formule professionnelle très dégraissante. Rend la vaisselle brillante et sans trace. Respecte les mains sensibles. 99 % d'ingrédients d'origine naturelle. Formule sans parfum. Produit certifié Ecolabel.



CODE		
36338	-	1

LIQUIDE VAISSELLE

Liquide vaisselle spécialement étudié pour le dégraissage et le nettoyage de la vaisselle à la main. Formule hypoallergénique. Emballage recyclable. Bidon de 5 L. Produit certifié Ecolabel.



CODE		
76112	-	1

LIQUIDE VAISSELLE

Destiné spécialement au lavage manuel des ustensiles de cuisine : vaisselle, verrerie, couverts, batterie de cuisine et plans de travail. Apte au contact alimentaire. Parfum citron. Bidon de 5 L.



CODE		
62082	-	1

LIQUIDE VAISSELLE

Destiné spécialement au lavage manuel des ustensiles de cuisine : vaisselle, verrerie, couverts, batterie de cuisine et plans de travail. Apte au contact alimentaire. Parfum citron. Bidon de 1 L.



CODE		
76111	-	1

LIQUIDE VAISSELLE ÉCOLOGIQUE

Formule concentrée hypoallergénique. Bouchon push/pull. Parfum citron vert. Flacon de 500 ml. Produit certifié Ecolabel.



CODE		
62084	-	1

PASTILLES OXYGÉNÉES VAISSELLE

Formule active sur les salissures oxydables (taches colorées, thé, café, vin, etc). Efficace sur les salissures protéiniques (jaune d'œuf) et les salissures amylacées (pomme de terre, riz, féculé...). Innocuité totale sur l'inox, la faïence et le verre. Aptes au contact alimentaire. Poids : 5 kg. Seau de 200 pastilles.



CODE		
170520	-	1

LIQUIDE VAISSELLE ECOLABEL PUSH PULL ALOE VERA 500ML

Formulé à base d'agents nettoyants d'origine végétale, il pénètre au cœur de la graisse et la dissout rapidement. Votre vaisselle n'aura jamais été aussi propre et brillante. Parfum Aloe Vera



LIQUIDES VAISSELLE



CODE
170521 - 1

LIQUIDE DE RINÇAGE POUR MACHINE LAVE-VAISSELLE ECOLABEL 5L

Liquide de rinçage de la vaisselle en machine
Formule spéciale eaux dures, non-moussante destinée au rinçage mécanique de la vaisselle en condition d'eaux dures. Emballage 100% recyclable.



CODE
407916 - 12

LIQUIDE VAISSELLE LAGOR CITRON ECOLABEL FLACON 1L

Le bouchon « Push-pull » est pratique d'utilisation. Produit conforme à la réglementation relative aux produits de nettoyage des surfaces entrant en contact avec des denrées alimentaires. Ce liquide vaisselle concentré dégraisse parfaitement votre vaisselle et vous garantit une propreté étincelante.

LESSIVES



CODE
36339 - 1

LESSIVE LIQUIDE

Produit élaboré pour le lavage de tous les textiles lavables en machine. Ultra concentrée, elle permet de laver en moyenne 270 kg de linge sec. Hypoallergénique : sans colorant ni phosphate. Contenance des bacs de 2 x 15 L. Poids : 4,47 kg. Dimensions : 370 x 515 x 315 mm. Bidon de 5 L. Produit certifié Ecolabel.



INSECTICIDES



CODE
170564 - 1

DESINSECTISEUR HELIO A ASPIRATION LED

Désinsectiseur à aspiration LED FAIBLE CONSOMMATION : Lampe LED et capteur de lumière intelligent (7.5W) ÉCOLOGIQUE : Pas de substance chimique ni de consommable HYGIENIQUE : Pas de projection d'insectes et trappe facile à vider PRATIQUE : Mobile grâce à sa poignée intégrée



CODE	DÉSIGNATION		
44909	Rampants	-	1
44910	Volants	-	1

INSECTICIDE

Efficacité immédiate. Longue durée. Aérosol de 750 ml.



UNITÉ MINIMUM DE VENTE.



CARTON VERT = CONDITIONNÉ PAR (VENTE UNITAIRE SOUS CONDITION).



GANTS MÉNAGERS



CODE
159439 - 1

GANTS DE VINYLE JETABLES
Gants de vinyle jetables. Taille unique.
Boîte de 100 unités.



CODE
159436 - 1

GANTS EN PLASTIQUE JETABLES
Gants en plastique jetables. Taille unique.
Boîte de 100 unités.



CODE TAILLE
63411 8 - 1
63412 9 - 1

GANTS MÉNAGE STANDARD

En latex naturel floqué lisse. Épaisseur 0,33 mm.
Finition : bord roulé.
Coloris rose. Sachet d'une paire de gants.

CODE TAILLE
79050 7-7,5 - 1
79051 8-8,5 - 1

GANTS MÉNAGERS

En latex naturel. Finition intérieure flockée.
Finition extérieure, relief antidérapant.
Longueur : 305 mm. Coloris rose.
Sachet 1 paire.



CODE
83250 - 1

GANTS HYPOALLERGÉNIQUES

Bonne prise en main des objets glissants grâce
au relief antidérapant de cette paire de gants
hypoallergéniques. Épaisseur : 0,35 mm. Coloris
turquoise. Élastomère. Taille 8 1/2. Sachet 1 paire.



SERPILLIÈRES, LAVETTES ET TISSUS MICROFIBRE



CODE
167863 - 1

ESSUIE-MAINS NON TISSÉS

Essuie-mains. Format non tissé. Distribution feuille à feuille. Paquet de
105 feuilles. Coloris blanc. Dimensions 1 essuie-mains : 355 x 415 mm.
Lot de 4 paquets.



CODE
36539 - 1

TISSUS MICROFIBRE

Spécial vitres. Pour un résultat parfait sans trace. Paquet de 5 unités.



125
g/m²

CODE
76126 - 1

LAVETTES

Esuyage non tissé. Souples, maniables et très absorbantes. Coloris bleu.
125 g/m². Dimensions : 380 x 380 mm. Paquet de 10 unités.



CODE COLORIS
65173 ● Rouge - 1
65174 ● Bleu - 1

LAVETTE MICROFIBRE

Lavette microfibre plus. Apte au contact alimentaire.
Lavable 365 fois. Dimensions : 400 x 340 mm.
Sachet de 5 unités.



CODE
76127 - 1

LAVETTES MICROFIBRE

En polyester et polyamide. Lavettes tissées de 230 g/m², résistantes et
absorbantes. Coloris vert. Dimensions : 380 x 380 mm. Sachet de 5 unités.



CODE
76130 - 1

SERPILLIÈRE GAUFRÉE RENFORCÉE

Résistante et très absorbante. S'adapte à tous les types de sols. Coloris écru.
Dimensions : 600 x 1000 mm.

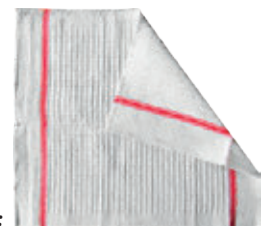

SERPILLIÈRES, LAVETTES ET TISSUS MICROFIBRE



CODE
33607 - 1

SERPILLIÈRE GAUFRÉE RENFORCÉE

Résistante et très absorbante. S'adapte à tous types de sols. Coloris écru. Dimensions : 500 x 600 mm.



CODE
170026 - 1

SERPILLIÈRE MICROFIBRE

Serpillère microfibre de haute qualité particulièrement adaptée aux utilisateurs exigeants notamment en terme de cycles de lavage. Elle résiste aux détergents et désinfectants. Pas d'assouplissant, ni chlore et javel. Lavage à 90°C maximum. Nombres de lavage : environ 300 si les conditions d'utilisation sont bien respectées. Le passage en sèche-linge est accepté ponctuellement à 60° maxi. Utilisation à sec ou humide. Coloris bleu. Dimensions : 800 x 600 mm.

ÉPONGES



CODE
604323 - 1

GOMME MÉLAMINÉE TECHLINE

Gomme en résine de mélamine, abrasive, très efficace pour éliminer les taches difficiles, marques indélébiles et traces de saletés incrustées sur la plupart des surfaces. À utiliser humidifiée. Dimensions : 120 x 70 x 35 mm. Lot de 10 unités.



CODE
159211 - 1

ÉPONGE GRATTANTE BASIC VERT

Éponge cellulosique humide avec abrasif vert contrecollé. Dimensions : 130 x 84 x 22 mm. Sachet de 10 unités. Produit certifié PEFC.



CODE
76124 - 1

ÉPONGES SPONTEX N°4

100% végétale. Résiste à l'eau de javel. Dimensions : 144 x 101 x 288 mm. Lot de 10 unités.



CODE
76125 - 1

ÉPONGES MAGIQUES EFFACE-TACHES

Destinée à retirer les traces et les salissures sur de nombreuses surfaces sans détergent. Dimensions : 130 x 98 x 30 mm. Lot de 4 éponges.



CODE
76131 - 1

ÉPONGE GRATTANTE POUR SURFACES DÉLICATES

Éponge double face. Pour nettoyer des surfaces délicates et fragiles. Coloris blanc. Dimensions : 130 x 90 mm.



CODE
39334 - 1

ÉPONGES GRATTANTES

Dimensions : 110 x 70 x 24 mm. Sachet de 10 unités.



UNITÉ MINIMUM DE VENTE.



CARTON VERT = CONDITIONNÉ PAR (VENTE UNITAIRE SOUS CONDITION).





CODE  
170027 - 1

PANIER PORTE-OUTILS

Modèle souple, résistant, large. Double compartiment. Avec poignée ergonomique. Produit adapté pour un usage professionnel.



CODE  
159214 - 1

KIT MICRO-FLEX SUPPORT+ MANCHE

Outil à mémoire de forme multidirectionnel pour le dépoussiérage et le nettoyage des surfaces difficiles d'accès (dessus de meubles, radiateurs, etc).



CODE  
159212 - 1

SUPPORT LAVAGE À PLAT

Monture magnétique pour frange à languettes avec double œillets. Compatible avec le manche aluminium code 29081.





CODE  
159213 - 1

FRANGE COTON À LANGUETTES

Frange de lavage à languettes en polyester coton. Composition : 65% polyester et 35% coton. Dimensions languette : 75 x 70 mm. 2 œillets. Coloris blanc. Dimensions : 400 mm.



CODE	DÉSIGNATION		
36584	Ensemble US Mini seau laveur	-	1
36585	Frange recharge US Mini	-	1
36586	Manche télescopique	-	1

ENSEMBLE NETTOYAGE US MINI

Combinaison d'un seau compact avec un balai à plat pour le nettoyage des petites surfaces : bureaux, cafés, magasins, etc. 1 seau de 10 L (5 L avec essoreur), 1 support de frange de 340 mm résistant et léger, 1 frange mini micro 90% microfibras 10% fibres PA. Manche en alu extensible de 800 à 1400 mm en option.



CODE  
76136 - 1

FRANGE À BALAI À LANGUETTES

Frange microfibre à languettes. Coloris bleu. Dimensions : 400 mm.



CODE  
29086 - 1

ENSEMBLE PELLE + BALAYETTE

En plastique, avec clip.





CODE  
83205 - 1

BALAYETTE PELLE BASCULANTE ET MANCHE

Poignées ergonomiques qui garantissent une meilleure prise en main. Bords en caoutchouc. Le balai articulé permet une parfaite inclinaison du manche en fonction de la taille de l'utilisateur. Hauteur du manche : 970 mm.



15
LITRES

CODE	DÉSIGNATION		
33636	Ensemble balai espagnol	-	1
33637	Recharge frange	-	1

BALAI-SERPILLIÈRE COMPLET

En polypropylène. Essoreuse, frange et manche métallique de 1300 mm. Capacité du seau : 15 L.





CODE
29083 - 1

MANCHE EN BOIS

Longueur 1300 mm, avec filetage. Ø 24 mm.



15
LITRES

CODE
83241 - 1

SEAU AVEC ESSOREUR

Seau en polypropylène avec anse en fer et poignée en polypropylène. Dimensions : 335 x 255 x 250 mm. Capacité : 15 L.



12
LITRES

CODE
162065 - 1

SEAU RECTANGULAIRE POUR MOUILLEUR DE VITRE

Seau rectangulaire en polypropylène pour nettoyer les vitres. Ce seau permet de rentrer à plat un mouilleur vitre et/ou une raclette à vitre. Anse en métal. Coloris bleu. Dimensions : 413 x 220 x 201 mm. Capacité : 12 L.



CODE
407907 - 1

MANCHE MÉTALLIQUE SUPERMOP

Ce manche en acier offre la même tenue mécanique qu'un manche en bois grâce à son épaisseur de 0,40 mm mais avec l'avantage d'une plus grande longueur. Sa finition est une double gaine plastifiée confortable pour l'utilisateur. Vis filetage français. Diamètre : 2,2 cm. Longueur : 1,40 m.



CODE
83240 - 1

MANCHE ALUMINIUM

Manche en aluminium anodisé. 3 perçages à 5, 17 et 22 mm du bord. Coloris gris et poignée bleue. Diamètre : 2,3 cm. Longueur : 1,40 m.



12
LITRES

CODE
62108 - 1

SEAU DE BALAI-SERPILLIÈRE AVEC ESSOREUR

Fabriqué en plastique. Seau essoreur pour balai à serpillière de forme circulaire. Anse en métal. Coloris bleu. Dimensions : 250 x 290 mm. Capacité : 12 L.



CODE
36639 - 1

SEAU DE LAVAGE AVEC ÉGOUTTOIR

Seau compact en plastique. Double compartiment avec presse latérale. 4 roulettes multidirectionnelles.



CODE
76155 - 1

PELLE EN MÉTAL

Dimensions : 365 x 240 mm.



CODE
83220 - 1

BROSSE À MAIN NYLON

Pour le brossage et le lavage de linge. Hauteur poils : 27 mm. Dimensions : 180 x 55 x 45 mm.





CODE
170522 - 1

KIT EASY WASH AVEC SEAU/ESSOREUR + SUPPORT + FRANGE 35CM

Système à plat semi-professionnel avec micro-languettes, pour le dépeussierage et le lavage des sols. Le kit comprend :

- Un seau de 14 litres avec presse,
- Un support de 35 cm avec boutons d'accrochage et décrochage de la frange,
- Une frange à micro-languettes ENERGY FUR, en microfibre, dotée de bandes en fibres brossées pour une action renforcée



CODE
170523 - 1

MF74

Une frange à micro-languettes ENERGY FUR, en microfibre, dotée de bandes en fibres brossées pour une action renforcée. Elle s'adapte avec notre KIT EASY WASH 170522



CODE
75180 - 1

RACLETTE POUR VITRES

Raclette industrielle avec manche en acier et lame en plastique. Largeur : 400 mm. Compatible avec le manche en bois 83204.



CODE
83222 - 1

BALAI VINYLE À VIS POUR INTÉRIEUR

Pratique pour le nettoyage rapide de tous sols d'intérieur. Semelle Moplen avec pas de vis 29 cm. Fibres PVC 7,5 cm de long. Compatible avec le manche en bois 83204.



CODE
83203 - 1

RACLETTE POUR SOL

Cette raclette industrielle à mousse noire permet le lavage, l'évacuation de l'eau et d'éventuels déchets sur les sols lisses et humides. Coloris noir. Largeur : 550 mm. Compatible avec le manche en bois 83204.



CODE
83204 - 1

MANCHE BOIS RACLETTE SOL

Manche en bois avec bout arrondi. Diamètre : Ø 2,35 cm. Longueur : 1,30 m. Coloris naturel. Poids : 300 g.



CODE	DÉSIGNATION		
75178	Mouilleur de vitres	-	1
75179	Recharge	-	1

MOUILLEUR DE VITRES INDUSTRIEL

Manche en plastique et housse en tissu super absorbant. Largeur : 400 mm. Compatible avec le manche en bois 83204.



CODE
76135 - 1

TÊTE DE LOUP BOULE

Manche télescopique de 85 à 150 cm. Embout à vis.



CODE
33583 - 1

BROSSE WC

Brosse pour toilettes sur socle en plastique.



BROSSERIE ET ACCESSOIRES



CODE  
82882 - 1

VENTOUSE DÉGORGEOIR

Ventouse en caoutchouc gris avec un diamètre de 15 cm et un manche en polypropylène de 40 cm.



1,5
LITRES

CODE  
159426 - 1

PULVÉRISATEUR À PRESSION

Pour produits neutres ou alcalins de nettoyage, désinfectants, fongicides. Réservoir translucide et gradué en polyéthylène. Joint nitrile. Poignée ergonomique. Pression préalable pour pulvérisation continue. Buse à jet conique réglable avec insert en laiton. Contenance 1,5 litres.



500
ml

CODE  
79170 - 1

PISTOLET PULVÉRISATEUR VIDE

Buse à réglage progressif jet/brouillard. Verrouillable pour être transporté en toute sécurité. Flacon gradué. Pistolet de 500 ml. Coloris bleu et blanc.

CHARIOTS DE SERVICE



CODE  
75176 - 1

CHARIOT DE SERVICE EN ACIER

En acier inoxydable. Chariot multifonctionnel. 3 plateaux. 4 roues et 2 poignées pour un déplacement plus facile. Charge maximale par niveau : 35 kg. Coloris noir. Dimensions : 830 x 420 x 970 mm.



CODE  
75177 - 1

CHARIOT DE SERVICE EN PLASTIQUE

En plastique. Chariot multifonctionnel. 3 plateaux. 4 roues et 2 poignées pour un déplacement plus facile. Charge maximale par niveau : 35 kg. Dimensions : 1100 mm x 524 mm x 940 mm.

SERVICES GÉNÉRAUX

ASPIRATEURS



8
LITRES

CODE  
82872 - 1

ASPIRATEUR NUV180

Compact, stable et maniable. Cuve 8 L. Puissance 620 W. Tension 230 V. Débit d'air 31,5 L/sec. Dépression 2050 mm. Niveau sonore 67 dB. Surface filtrante 1 500 cm². Câble longueur 10 m. Flexible longueur 2 m. Dimensions : Ø 340 x H 350 mm. Poids : 5,8 kg.



UNITÉ MINIMUM DE VENTE.



CARTON VERT = CONDITIONNÉ PAR (VENTE UNITAIRE SOUS CONDITION).



CODE
157704 - 1

ASSIETTES À DESSERT JETABLES

Assiettes à dessert ivoire. Biodégradables. Diamètre de 175 mm. Paquet de 50 assiettes.



CODE	COLORIS		
170995	Noir	-	1
170996	Kraft	-	1
170997	Blanc	-	1



ASSIETTES CARTON ROND Ø 23 CM

Assiettes rondes en carton d'un diamètre de 23 cm. Ces assiettes sont fabriquées à partir de carton haute résistance sans additif plastique, conformément aux réglementations Européennes sur la vaisselle jetable. Elles sont donc entièrement recyclables, comme du papier, mais aussi certifiées FSC®- C002321, issues d'une gestion responsable des forêts. Ces assiettes sont également fabriquées en Europe. Rigides, elles sont adaptées aux aliments secs comme aux aliments gras grâce à leur barrière anti-graisse. Elles offrent une bonne tenue et garantissent une expérience optimale à la découpe comme à la dégustation. Elles sont conformes aux normes Européennes sur le contact alimentaire et ne conviennent pas à une utilisation au micro-ondes Ce produit avec ses couleurs vives et tendances sublimer votre décoration de table en toutes occasions : pique-niques, fêtes d'anniversaires, barbecues, mariages...Les couleurs sont assorties aux nappes papier et non-tissées ainsi qu'aux serviettes dans nos gammes.



CODE
76177 - 1

AGITATEURS EN BOIS

Agitateur en bois incassable et biodégradable. Apte au contact alimentaire. Aucun goût. Longueur : 140 mm. Boîte distributrice de 1000 unités. Produit certifié FSC.



CODE
157705 - 1

PAILLES EN PAPIER

Pailles en papier à rayures rouges et blanches. Biodégradable. Diamètre : 6 mm. Longueur : 200 mm. Boîte de 250 unités.



CODE	DÉSIGNATION		
79043	Fourchettes	-	1
79044	Couteaux	-	1
167864	Cuillères	-	1

COUVERTS EN BOIS

Naturellement biodégradables et compostables. Longueur : 158 mm. Lot de 100 unités.



CODE
79172 Rouleau de 300 m x 45 cm - 1

FILM ÉTIRABLE ALIMENTAIRE 2-EN-1

Sans phtalate et sans biphenol. En boîte distributrice.



CODE
76142 - 1

SERVIETTES BLANCHES EN PAPIER

Ouâte. 2 plis. Dimensions 1 serviette : 300 x 300 mm. Coloris blanc. Lot de 100 serviettes.



CODE
70554 - 1



SERVIETTES DE TABLE EN PAPIER

100% cellulose. Double épaisseur 16,5 g/m². Coloris blanc. Dimensions : 330 x 330 mm. Paquet de 100 unités. Produit certifié Ecolabel et FSC.



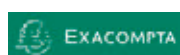

CODE	COLORIS		
171026	Noir	-	1
171027	Ficelle	-	1
171028	Blanc	-	1



SERVIETTES OUATE MICRO-GAUFRÉES 38 X 38 CM

Paquet de 40 serviettes micro-gaufrées ouate 2 plis 38x38 cm. Fabriqués en France et certifiés conformes au contact alimentaire. Certifiées FSC®.

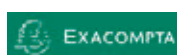

CODE	COLORIS		
171023	Noir	-	1
171024	Ficelle	-	1
171025	Blanc	-	1



SERVIETTES OUATE MICRO-GAUFRÉES 20 X 20 CM

Paquet de 50 serviettes cocktail micro-gaufrées ouate 2 plis 20x20 cm. Fabriqué en France et certifiés conformes au contact alimentaire. Certifiées FSC®.

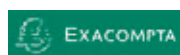

CODE	COLORIS		
170998	Noir	-	1
170999	Kraft	-	1
171000	Blanc	-	1



Gobelets CARTON 20 CL

Gobelets de 20 cl en carton. Ces gobelets sont fabriqués à partir de carton haute résistance sans additif plastique, imperméabilisés grâce à une technologie papier innovante, conformément aux réglementations Européennes sur la vaisselle jetable. Ils sont donc entièrement recyclables, comme du papier, mais aussi certifiés FSC®- C002321, issus d'une gestion responsable des forêts. Ces gobelets carton sont également fabriqués en Europe. Rigides, ces gobelets sont résistants aux boissons froides comme chaudes. Ils sont conformes à la réglementation sur le contact alimentaire. Ils ne conviennent pas à une utilisation au micro-ondes. Ce produit avec ses couleurs vives et tendances sublimerait votre décoration de table en toutes occasions : pique-niques, fêtes d'anniversaires, barbecues, mariages... Les couleurs sont assorties aux nappes papier et non-tissées ainsi qu'aux serviettes dans nos gammes.



CODE	CONTENANCE		
169351	10 cl	-	1
169352	21 cl	-	1
169354	25 cl	-	1

Gobelets EN CARTON

Gobelet en carton apte pour une utilisation chaude. Paquet de 50 unités.



CODE	CONTENANCE		
164633	10 cl	-	1
164634	18 cl	-	1
164635	25 cl	-	1

Gobelets BIODÉGRADABLES

Gobelet compostable et aptes pour une utilisation chaude. Paquet de 50 unités.



CODE	CONTENANCE		
159215	12 cl	-	1
159216	20 cl	-	1

Gobelets EN CARTON

Gobelet en carton pour boissons chaudes et froides, biodégradable à 94%. Coloris blanc. Paquet de 50 unités.

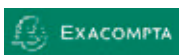

CODE	COLORIS	DIMENSIONS		
171001	Noir	118 cm x 6 m	-	1
171002	Ficelle	118 cm x 6 m	-	1
171003	Ficelle	118 cm x 25 m	-	1
171005	Blanc	118 cm x 25 m	-	1
171006	Blanc	118 cm x 50 m	-	1
171007	Blanc	118 cm x 100 m	-	1

ROULEAU NAPPE DAMASSE

Nappe en rouleau papier damassé. Ces nappes en papier à l'empreinte chic et raffinée apporteront à votre table élégance et sobriété. Ce produit mettra votre vaisselle et votre décoration en valeur sur votre table en restaurant comme, chez vous, en toutes les occasions : fêtes d'anniversaires, mariages, baptêmes, Noël. Papier 100% recyclé et produits FSC®, gestion forestière responsable. Produit fabriqué en France et certifié conforme au contact alimentaire.

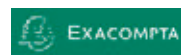

CODE	COLORIS	DIMENSIONS		
171008	Noir	120 cm x 6 m	-	1
171009	Noir	120 cm x 25 m	-	1
171010	Noir	120 cm x 50 m	-	1
171011	Ficelle	120 cm x 6 m	-	1
171012	Ficelle	120 cm x 10 m	-	1
171013	Ficelle	120 cm x 20 m	-	1
171014	Ficelle	120 cm x 50 m	-	1
171015	Blanc	120 cm x 6 m	-	1
171016	Blanc	120 cm x 10 m	-	1
171017	Blanc	120 cm x 20 m	-	1
171018	Blanc	120 cm x 50 m	-	1
171019	Blanc	120 cm x 100 m	-	1

ROULEAU NAPPE SPUNBOND

Nappe en rouleau spunbond, indéchirable et épongeable. Cette nappe en spunbond est indéchirable, déperlante et essuyable. Ce produit permettra à vos tables et buffets de rester intacts longtemps. L'effet haut de gamme mettra votre vaisselle et votre décoration en valeur en restaurant comme chez vous, en toutes les occasions : fêtes d'anniversaires, banquets, mariages, baptêmes... Cette matière non tissée offre un tombé parfait proche du tissu. Produits assortis avec la gamme de serviettes en ouate micro gaufrée aux couleurs éclatantes correspondantes pour une table raffinée et coordonnée. Produits fabriqués en France. Teinté dans la masse, l'encre, adaptée ne déteint pas et ne décolore pas à la lumière.



UNITÉ MINIMUM DE VENTE.



CARTON VERT = CONDITIONNÉ PAR (VENTE UNITAIRE SOUS CONDITION).



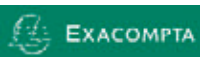

CODE	COLORIS		
171020	Chocolat	-	1
171021	Kraft	-	1
171022	Blanc	-	1

BARQUETTE SETS DE TABLE

Barquette de 500 sets de table papier Tiss Lack. Unis. Format 30 x 40 cm. Les sets de table Pro Nappe sont des produit idéaux en restaurant, sur un plateau ou pour personnaliser votre décoration personnelle pendant vos réceptions, fêtes, guinguettes, baptêmes, mariages... Ce produit en papier kraft lisse offre un effet nature à votre table. Ces sets de table sont certifiés PEFC, ils sont donc issus de sources responsables Produits fabriqués en France et certifiés conformes au contact alimentaire. Emballage : barquette de 500 pièces, sous film, pour plus d'hygiène et "anti cornes".

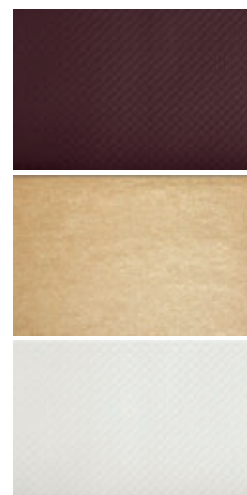

ACCESSOIRES CAFÉTÉRIA



1,25 litres

	CODE	DÉSIGNATION		
1	167850	Cafetière Little Café - 750w, 10 tasses	-	1
2	167851	Cafetière Café Control - 900w, 12 tasses	-	1

CAFETIÈRE EN INOX

Cafetière design en inox. Système anti-gouttes 30 secondes. Sécurité anti-fonctionnement à vide. Mise hors tension automatique. Verseuse et entonnoir compatibles lave-vaisselle. Contenance 1,25 L ou 1,5 L. Modèle 12 tasses avec programmateur électronique.



2,5 LITRES

	CODE	DÉSIGNATION		
	167854	Carafe + 1 cartouche filtrante	-	1
	167855	Pack de 3 cartouches filtrantes	-	1
	167856	Pack de 6 cartouches filtrantes	-	1

CARAFE FILTRANTE CLAIRE

Carafe filtrante. Couvercle ouverture facile. Cache-bec intégré. Poignée confort, cartouche à fixation baïonnette. Filtration rapide. Rappel de changement de filtre par application LB smart change. Capacité totale : 2,5 L. Capacité filtrée : 1,2 L.



1,7 LITRES

	CODE	DÉSIGNATION		
1	167852	En inox. Filtre anticalcaire. Bouton lumineux de mise en fonction.	-	1
2	167853	En verre. Coupure automatique à ébullition/ surchauffe/chauffe à vide. Base cerclée inox et couvercle plaqué inox.	-	1

BOUILLOIRE ÉLECTRIQUE

Bouilloire électrique sans fil. Couvercle ouverture d'une main. 2000 W. Base rotative 360°. Contenance : 1,7 L.



ACCESSOIRES CAFÉTÉRIA



450 ml

CODE

167858 - 1

TASSE À INFUSER AVEC FILTRE EN INOX

Mug à infuser. Le mug en borosilicate est très résistant et son couvercle assure un excellent maintien au chaud, tout en pouvant également servir de repose-filtre. Le filtre en inox convient aussi bien aux sachets qu'au thé en vrac. Capacité : 450 ml. Dimensions : 80 x 100 x 120 mm.



500 ml

CODE

164813 - 1

BOUTEILLE ISOTHERME

Bouteille isotherme. Maintien au chaud 12h /froid 24h. Double paroi thermique. Acier inoxydable. Revêtement intérieur nickel pour éviter tout arrière-goût métallique. Coloris Inox brillant. Capacité : 500 ml.



1,2 LITRES

CODE

158199 - 1

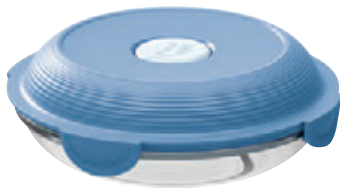

ASSIETTES À DÉJEUNER EN VERRE ADULTE

L'assiette en verre "Art de la table". Format rond et peu profond. Valve micro-ondes. Idéal pour réchauffer son repas sans retirer le couvercle étanche. Transport en toute tranquillité, verre borosilicate. Résistant aux températures extrêmes. Compatible four traditionnel (sans couvercle). Le verre ne se raye pas, ne se tache pas et n'absorbe pas les odeurs. Passe au lave-vaisselle. Coloris Bleu orage. Dimensions : L 205,2 x H 73 x P 205,2 mm.



CODE

47710 12 1

PLATEAU RECTANGULAIRE

Plateau de grande taille en polycarbonate. Parfaitement empilable pour un rangement facilité. Coloris noir. Dimensions hors tout : 532 x 372 x H 20 mm.

CONSOMMABLES BOISSONS CHAUDES



CODE DÉSIGNATION

1 46726 Sucre 250 buchettes - 1

2 167249 Sucre en morceaux Béghin Say 1 kg - 1

3 167271 Sucre en poudre Purevia poudre Stevia 300 sticks - 1

SUCRE



CODE

170569 - 1

SUCRE

Boîte distributrice de 500 rouleaux de 5g de sucre blanc.



CODE

158169 - 1

MAXI NUAGE DE LAIT

Couppelle de lait concentré non sucré de 7,5 g. Lot de 10 coupelles.



CODE DÉSIGNATION PAQUET DE

1 167275 Thé vert menthe 100 sachets - 1

2 167246 Différents parfums Coffret de 60 sachets - 1

THÉ LIPTON



UNITÉ MINIMUM DE VENTE.



CARTON VERT = CONDITIONNÉ PAR (VENTE UNITAIRE SOUS CONDITION).





CONSOMMABLES BOISSONS CHAUDES



CODE		
167256	-	1

CHOCOLAT EN POWDRE

Dosettes de 23 g. Paquet de 100 dosettes.



CODE	DÉSIGNATION		
158543	Excellence N°10	-	1
158544	Oh là là N°8	-	1

CAPSULES DE CAFÉ COMPATIBLES NESPRESSO

Paquet de 10 capsules.

CONSOMMABLES BOISSONS FROIDES



CODE	DÉSIGNATION	FORMAT		
170566	En boîte carton	50 cl	-	12
170567	En canette	33 cl	-	24
170568	Gazéfiée en canette	33 cl	-	24

L'EAU NEUVE EAU MINÉRALE NATURELLE DE MONTAGNE

Eau plate qui provient de la source minérale naturelle de Pédoures et est l'une des eaux minérales les plus pures de France. Pauvre en sodium, avec un pH neutre, convient à tous.



400 ml

CODE		
76137	-	1

AÉROSOL BRUME D'EAU

Procure une agréable sensation de bien-être. Indispensable en période de fortes chaleurs. Flacon de 400 ml.



CODE	DÉSIGNATION		
167261	Evian bouteille 33 cl	-	24
14926	Evian bouteille 50 cl	1	24
17321	Evian bouteille 1 L	1	12
21813	Evian bouteille 1,5 L	1	6
167268	Vittel bouteille 33 cl	-	24
34307	Vittel grande source bouteille 50 cl	1	24
34310	Vittel grande source bouteille 1 L	1	15
32348	Cristaline bouteille 50 cl	1	24
21870	Cristaline bouteille 1,5 L	-	1
18347	Eau Volvic bouteille 50 cl	1	24

Eaux Plates



CODE	DÉSIGNATION		
167262	Coca-Cola slim canette 15 cl x8	-	1
14921	Coca-Cola bouteille 50 cl	1	24
167266	Coca-Cola bouteille 1,25 L	-	6
28527	Coca-Cola Zéro bouteille 50 cl	1	24

COCA-COLA



CONSOMMABLES BOISSONS FROIDES



CODE	DÉSIGNATION		
32352	Cristaline gazeuse bouteille 50 cl	1	24
167399	San Pellegrino slim canette 33 cl	-	24
167259	San Pellegrino bouteille 33 cl	-	24
46811	San Pellegrino bouteille 50 cl	1	24
167263	San Pellegrino bouteille 1 L	-	6
28533	Perrier canette 33 cl	1	24
14929	Perrier bouteille 50 cl	1	24
38058	Perrier fines bulles bouteille 1 L	1	6
167269	Perrier citron vert bouteille 50 cl	-	6
167245	Perrier bouteille 1 L	-	6
17320	Badoit canette 33 cl	1	30
14927	Badoit bouteille 50 cl	1	30
34296	Badoit bouteille 1 L	1	6

EAUX GAZEUSES



CODE	DÉSIGNATION		
168382	Minute Maid orange canette 33 cl	-	1
168383	Minute Maid multifruit canette 33 cl	-	1
167265	Fanta orange canette 33 cl	-	24
158172	Schweppes Agrum' canette 33 cl	-	1
14925	Ice Tea Pêche canette 33 cl	1	24
164528	Pago pur jus de pommes pressées 33 cl	-	12
167264	Pago nectar orange/carotte/citron 33 cl	-	12

BOISSONS AUX FRUITS

250 ml

CODE
28541 1 24

BOISSON ÉNERGISANTE

Red Bull. Canette de 25 cl.



BISCUITS ET SNACKS



CODE
72771 - 1

BOÎTE DE BISCUITS TEATIME

Laissez-vous surprendre par la générosité de l'assortiment Tea Time et dégustez ses délicieux biscuits. Poids : 1 kg.



CODE
168824 - 1

BISCUITS LOTUS BISCOFF

Biscuits en sachets individuels.
Boîte de 210 biscuits.



CODE
167257 - 1

BISCUITS CALÈCHE

Boîte de 250 g de biscuits assortis.



CODE
158174 - 1

BISCUITS SALÉS BELIN RÉCEPTION

Biscuits salés. Boîte de 380 g avec 4 compartiments fraîcheur.



CODE
34261 - 12

CHIPS PRINGLES ORIGINAL

Boîte de 40 g.



UNITÉ MINIMUM DE VENTE.



CARTON VERT = CONDITIONNÉ PAR (VENTE UNITAIRE SOUS CONDITION).





CONFISERIES



CODE
14912 - 36

CONFISERIE CHOCOLATÉE
M&M's cacahuètes. Sachet de 45 g.



CODE
34267 1 30

CHEWING-GUM
Airwaves Menthe/Eucalyptus. Paquet de 10 dragées.

CODE
45482 - 1

PETITE CONFISERIE
Bonbons d'accueil parfum exotique. Paquet de 1 kg.



HARIBO



CODE	DÉSIGNATION	UNITÉS / BOÎTE		
158540	Crocodiles	210	-	1
158541	Cola Mistral	210	-	1
158542	Cocobat Réglisse	150	-	1
158539	Fraise Maxi Tagada	210	-	1

BONBONS HARIBO EN BOÎTE

HARIBO



CODE	DÉSIGNATION	UNITÉS / BOÎTE		
167276	Dragibus	30 sachets de 40 g	-	30
167284	Dragibus tagada	30 sachets de 120 g	-	30
167277	Fraises tagada	30 sachets de 40 g	-	30
167283	Fraises tagada	30 sachets de 120 g	-	30
167280	Schtroumpfs	30 sachets de 40 g	-	30
167279	Schtroumpfs piquants	30 sachets de 40 g	-	30
167281	Bonbons saveur coca-cola	30 sachets de 40 g	-	30
167278	Bonbons saveur orangina	30 sachets de 40 g	-	30

BONBONS HARIBO EN SACHET

NATURE VALLEY



CODE
158181 - 1

NATURE VALLEY SWEET & SALTY
Biscuits au chocolat noir et noix en sachet de 30 g.

Milka



CODE
167267 - 1

CHOCOLAT AU LAIT
Chocolat au lait Milka. En sachets individuels. Présentoir de 355 tablettes.

TOBLERONE



CODE
167258 - 1

TOBLERONE
Tablettes de 8 g. Pot de 113 tablettes.



CODE
167255 - 1

BOÎTE DE CHOCOLATS
Chocolats de 3 g en sachets individuels. Boîte distributrice de 400 chocolats.



CODE
167274 - 1

CHOCOLATS MINIATURES MIX MINI BARRES
Barres de 10 g. Bounty, Mars, Snickers et Twix. Tube de 296 barres.



CODE
167260 - 1

CHOCOLATS GUIMAUVE OR OURSONS
Oursons de guimauve enrobée de chocolat en sachets individuels. Boîte distributrice de 80 oursous.



CODE DÉSIGNATION
167252 Pochons de 196 g - 15
167270 Boîte en métal de 435 g - 1

CHOCOLATS CÉLÉBRATIONS MINI
Assortiment de chocolats miniatures Mars, Twix, Milky Way, Bounty, etc.



EMBALLAGES CADEAUX

Q-CONNECT



MÉTAL PEINT
ACIER INOXYDABLE

CODE	COLORIS	DÉSIGNATION		
04917	Bleu	Métal peint	-	1
946669	Argent	Acier inoxydable	-	1

SCELLEUSE

Très résistante et durable. Lame de coupe comprise.
Dimensions : 218 x 150 x 75 mm.

Q-CONNECT



CODE	COLORIS		
946510	Rouge	1	16
946513	Bleu	1	16
946516	Vert	1	16
946666	Jaune	1	16
946668	Blanc	1	16

RUBAN ADHÉSIF DE COULEUR

Pour scelleuses à sac. Résultats permanents, résistants et durables.
Dimensions : 66 m x 9 mm.

APLI



30 microns

CODE		
76744	-	1

FILM TRANSPARENT

En polypropylène. Pour l'emballage et la mise en avant de cadeaux ou de bouquets de fleurs. Épaisseur : 30 microns. Rouleau de 10 m. Largeur : 700 mm.



Clairefontaine



CODE	DÉSIGNATION		
98916	3 m x 700 mm	-	1
36532	1 m x 700 mm	-	1

FILM POLYCRISTAL

En polypropylène transparent. Aussi appelé "Film Fleuriste".

lider papel

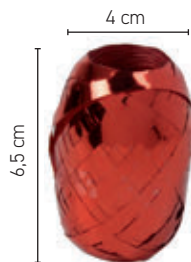

CODE		
970011	-	35

ŒUF BOLDUC

Idéal pour décorer vos cadeaux. Coloris assortis. Dimensions : 20 m x 5 mm.

lider papel



CODE		
970006	-	100

ÉTOILE FANTAISIE ADHÉSIVE PETIT FORMAT

Boîte d'étoiles fantaisie. Idéales pour coller directement sur les paquets cadeaux. Coloris métallisés. Largeur : 40 mm.

lider papel

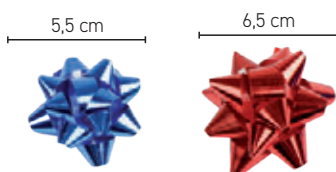

CODE	FORMAT		
970008	Moyen 55 mm	-	100
970009	Maxi 65 mm	-	100

ÉTOILE FANTAISIE ADHÉSIVE

Boîte d'étoiles fantaisie métallisées ou non métallisées. Idéales pour coller directement sur les paquets cadeaux. Coloris assortis.

lider papel



CODE		
970010	-	1

TUBE D'ÉTOILES ADHÉSIVES PETIT FORMAT

En bolduc. Étoiles fantaisie, idéales pour coller directement sur les paquets cadeaux. Largeur d'une étoile : 40 mm. Coloris assortis métallisés.
Tube de 12 unités.



UNITÉ MINIMUM DE VENTE.



CARTON VERT = CONDITIONNÉ PAR (VENTE UNITAIRE SOUS CONDITION).

SERVICES GÉNÉRAUX



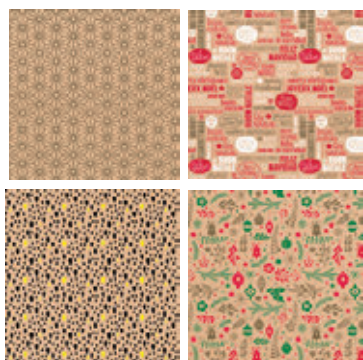

CODE	DÉSIGNATION		
168280	Losanges géométriques or	-	1
168281	Pépins noirs et jaune fluo	-	1

PAPIER KRAFT À MOTIFS

Papier kraft 70 g/m². Rouleau de 50 x 0,70 m.

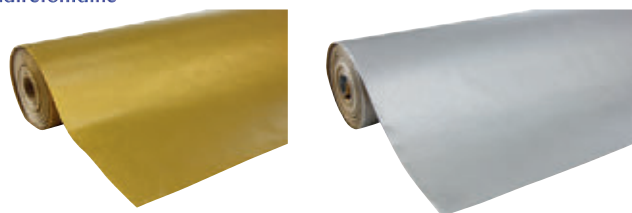

CODE	COLORIS	DÉSIGNATION	DIMENSIONS		
168276	Or	Vergé	50 x 0,70 m	-	1
168277	Or	Recyclé	250 x 0,70 m	-	1
168278	Argent	Vergé	50 x 0,70 m	-	1
168279	Argent	Recyclé	250 x 0,70 m	-	1

BOBINE DE PAPIER KRAFT

Papier kraft 60 g/m².



CODE	DÉSIGNATION	DIMENSIONS		
170452	Paquerettes	8 x 12 cm	-	6
170453	Beaudelaire	8 x 12 cm	-	6
170454	Étoiles	16 x 22 cm	-	6
170455	Géométrique Bleu	16 x 22 cm	-	6
170456	Multicolores	30 x 40cm	-	6
170457	Arabesque	30 x 40 cm	-	6

POCHETTE CADEAU CLAIREFONTAINE PLIABLE

Pochette cadeau pour offrir de petits objets et accessoires, à plier soi-même. Kraft 280g, solide et résistant, certifié PEFC. Peut être transportée et manipulée sans se déchirer, certifiée contact alimentaire.



CODE	TYPE		
943155	Uni	1	60

PAPIER CADEAU

En kraft. Rouleau de première qualité. Imprimé sur une face. Utilisable toute l'année. 60 g/m². 5 coloris aléatoires : vert, noir, rouge, kraft naturel et gris. Dimensions : 2 m x 700 mm.



CODE		
48905	-	1

ÉTIQUETTES PLAISIR D'OFFRIR

Ces étiquettes "Plaisir d'offrir" conviendront parfaitement pour faire les cadeaux dans vos commerces. Présenté sous forme de boîte distributrice pour en faciliter son utilisation. Coloris or. Format : 19 x 34 mm. Rouleau de 1000 unités.



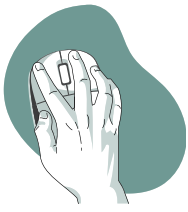

ENVIRONNEMENT INFORMATIQUE



ICONOGRAPHIE

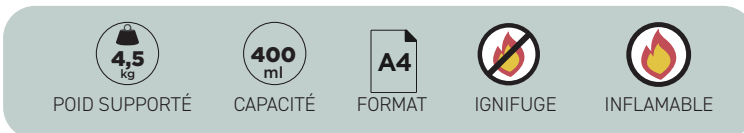

POID SUPPORTÉ

CAPACITÉ

FORMAT

IGNIFUGE

INFLAMBLE



ACCESSOIRES DE SÉCURITÉ

Kensington



CODE  
162176 - 1

STATION DE SÉCURITÉ POUR ORDINATEUR PORTABLE 11 À 15,6"

Station de sécurité en aluminium épurée offrant un accès aux ports latéraux et une flexibilité supérieure pour l'installation sur ordinateur portable. La technologie de verrouillage non invasive n'exige aucune modification du matériel sur l'ordinateur portable et préserve ainsi son esthétique et la garantie du matériel. Les bras de sécurité réglables s'adaptent aux Macbook® et aux ordinateurs portables ultraplats de 11 à 15,6". Les contours de protection anti-rayures se placent à l'arrière et autour de la base pour éviter toute détérioration esthétique de votre ordinateur portable. Compatible avec le nouveau Macbook Pro 16".

Kensington



CODE  
164889 - 1

CÂBLE DE SÉCURITÉ UNIVERSEL 3 EN 1 À CLÉ

Compatible avec toutes les encoches de sécurité (Kensington standard, nano et Wedge). La technologie brevetée Hidden Pin™ avec système anti-crochetage résiste aux effractions et offre la tranquillité d'esprit. Le câble avec gaine en plastique assure une protection contre les coupures et le vol. Verrou pivotant et rotatif offrant une véritable liberté de mouvements et une insertion de clé simplifiée. Register & Retrieve™, le programme d'enregistrement en ligne de Kensington®, permet un remplacement rapide, facile et sécurisé de votre clé en cas de perte ou de vol. Longueur du câble : 1,80 m.

Kensington



CODE  
164895 - 1

CÂBLE DE SÉCURITÉ UNIVERSEL 3 EN 1 À COMBINAISON RÉINITIALISABLE

Câble en acier carbone résistant aux coupures. Sécurisation des appareils dotés d'une encoche de sécurité Kensington™ standard (T-Bar™), d'une encoche Wedge ou d'une nano-encoche. Trois embouts de sécurité interchangeables fournis. Boîte de rangement transparente pour embouts pouvant être rattachée au câble pour ne pas la perdre. Code à quatre chiffres réinitialisable avec 10 000 combinaisons possibles. Verrou pivotant et rotatif pour une plus grande liberté de mouvement. Longueur du câble : 1,80 m.

PORTE-CLÉS HORODATEURS

TimeMoto
by Safescan®



CODE  
160989 - 1

PORTE-CLÉS RFID TIMEMOTO RF-110

Porte-clés RFID. RFID proximité Key Fob 125kHz. Distance de lecture : 7 cm. Dimensions : 40 x 19 mm. Pack de 25 porte-clés.

PORTE-DOCUMENTS

Q-CONNECT®

CODE  
156777 - 1

PORTE-DOCUMENTS 3 COMPARTIMENTS

Imitation cuir grainé. 3 compartiments intérieurs et anse ajustable. Fermeture tuck. Coloris rouge. Dimensions : 390 x 280 x 115 mm.



BAGAGERIE INFORMATIQUE

Q-CONNECT®

CODE COLORIS  
156775 ● Noir - 1
156776 ● Gris clair - 1

SACOCHE POUR ORDINATEUR 15,6"

En polyester et doublure en suède au toucher doux. Poignées rétractables permettant de porter la sacoche à la main ou de l'utiliser comme housse de rangement. 1 compartiment interne et poches extérieures zippées. Dimensions : 390 x 280 x 20 mm.





CODE
165216 - 1

BESACE WASHABLE PAPER ETERNECO POUR ORDINATEUR 15"

Matière extérieure appelée simili cuir végétal ou washable paper : papier enduit de latex extrêmement résistant issu de matériaux végétaux, certifié FSC. Pour une fabrication entièrement végétale, l'intérieur est doublé de coton organique. Compartiment protégé pour ordinateur portable 15" et tablette. Compartiment pour classement. Petite poche intérieure zippée pour les clés, cartes, téléphone, etc. Fermeture par pression aimantée, anse réglable en coton. Coloris brun, motifs géométriques. Dimensions : 390 x 270 x 130 mm.



CODE
47375 - 1

SACOCHÉ POUR ORDINATEUR 15,6"

En polyester. Bandoulière réglable. Compartiment intérieur pour ordinateur portable jusqu'à 15,6". 1 poche avant zippée et 1 avec fermeture par scratch au dos pour ranger dossiers, chargeurs et autres petites affaires. Sacoche avec fermeture zip. Coloris noir. Dimensions extérieures : 280 x 350 x 60 mm.



CODE COLORIS
75972 ● Noir - 1
75973 ● Bleu - 1

SACOCHÉ POUR ORDINATEUR 15,6"

En polyester. Pratique et légère, avec poignée. Poche extérieure avec un compartiment pour stylos et trois compartiments intérieurs. L'un des compartiments intérieurs est matelassé pour protéger l'ordinateur, avec fermeture velcro. Dimensions : 390 x 310 x 120 mm.



CODE
65380 - 1

SACOCHÉ POUR ORDINATEUR 15,6"

En polyester et cuir véritable. Pour ordinateur 15,6". 2 compartiments pour PC portable, tablette, documents A4 et petits appareils. Pochette en filet transparent pour accessoires. Pochette arrière pour téléphone. Coloris noir, intérieur vert. Dimensions : 410 x 310 x 130 mm.

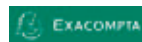

recyclé
CODE
77126 - 1

SACOCHÉ EXACTIVE POUR ORDINATEUR 15,6"

En polyester. Multipoches pour ranger de petits objets, un ordinateur jusqu'à 15,6" et des documents A4+ max. Passant dans le dos pour poignée télescopique de valise. Coloris noir intérieur orange. Dimensions : 305 x 425 x 100 mm.



UNITÉ MINIMUM DE VENTE.



CARTON VERT = CONDITIONNÉ PAR (VENTE UNITAIRE SOUS CONDITION).

Q-CONNECT®





CODE  
602692 - 1

HOUSSE PC 13.3" Q-CONNECT

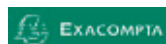
Housse pc portable de 15,6" en polyester avec doublure intérieure en velours. Avec des poignées et un compartiment extérieur zippé pour ranger un chargeur ou des petits objets. Couleur gris clair. Mesures : 350 x 250 x 25 mm.





CODE COLORIS  
171045 ● Noir - 1
171046 ● Bleu - 1
171047 ● Gris - 1

HOUSSE INFORMATIQUE 13-14' BUSINESS.

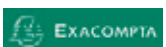
Housse ordinateur 13-14" Business Fine et légère, cette housse se glisse facilement dans un sac ou une valise et protège votre ordinateur comme une seconde peau. De format intérieur 35 x 25 x 2 cm (taille extérieure 37 x 28 x 2,5 cm), elle est compatible avec tout ordinateur portable standard de 13 à 14 pouces. Finitions soignées : poignée rétractable pour une bonne prise en main, rembourrage intérieur en mousse (même dans les angles et sur les cotés où les risques de choc sont plus importants), et élastique intérieur siliconé pour un parfait maintien de l'ordinateur, quelle que soit sa taille. Petite poche à l'avant et fermeture zippée sur 2 cotés seulement pour éviter de faire tomber l'ordinateur en ouvrant la housse trop rapidement. Fabriqué à partir du recyclage de 6 bouteilles en plastique, cette housse contient 58% de polyester recyclé post-consommation (rPET).



CODE COLORIS  
171048 ● Noir - 1
171049 ● Bleu - 1
171050 ● Gris - 1

HOUSSE INFORMATIQUE 15-16' BUSINESS.

Housse ordinateur 15-16" Business Fine et légère, cette housse se glisse facilement dans un sac ou une valise et protège votre ordinateur comme une seconde peau. De format intérieur 39 x 28 x 2 cm (taille extérieure 41 x 31 x 2,5 cm), elle est compatible avec tout ordinateur portable standard de 15 à 16 pouces. Finitions soignées : poignée rétractable pour une bonne prise en main, rembourrage intérieur en mousse (même dans les angles et sur les cotés où les risques de choc sont plus importants), et élastique intérieur siliconé pour un parfait maintien de l'ordinateur, quelle que soit sa taille. Petite poche à l'avant et fermeture zippée sur 2 cotés seulement pour éviter de faire tomber l'ordinateur en ouvrant la housse trop rapidement. Fabriqué à partir du recyclage de 7 bouteilles en plastique, cette housse contient 58% de polyester recyclé post-consommation (rPET).

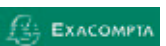

CODE  
171051 - 1

SAC MESSENGER ORDINATEUR EXACTIVE (14")

Sac messenger ordinateur Exactive (14) La besace Exactive allie style et efficacité. Grâce à sa fermeture aimant, le rabat se manipule aisément tout en gardant un contenu parfaitement sécurisé. La poche sur le rabat permet de ranger quelques petits objets précieux. La première poche zip offre différents emplacements pour ranger stylos, cartes de visite, téléphone, tablette... La 2ème poche zip contient un compartiment renforcé pour ordinateur jusque 14, ainsi qu'un espace pour classer des documents. Un passant au dos permet de glisser la besace le long d'une poignée télescopique de valise. Contient 70% de polyester recyclé (rPET) fabriqué à partir du recyclage de 19 bouteilles en plastique. Capacité 7 litres. Garantie 2 ans. couleur : noir



SACS À DOS



CODE  
165217 - 1

SAC À DOS IMPERMÉABLE EXACTIVE YOUNG POUR ORDINATEUR 15"

Fabriqué en polyuréthane thermoplastique étanche pour résister aux fortes intempéries, notamment lors de déplacements à vélo et en moto. Sans couture pour préserver l'étanchéité au niveau des poches et des fermetures. Compartiment protégé pour ordinateur portable 15" et tablette. Compartiment pour classement de documents. Pochette extérieure soudée et non cousue pour l'étanchéité. Dos ergonomique et anti-transpirant. Anses molletonnées et réglables. Coloris gris/orange. Dimensions : 330 x 490 x 140 mm.



CODE  
77123 - 1

SAC À DOS EXACTIVE POUR ORDINATEUR 15,6"

En polyester. Léger et confortable. Multi-poches pour ranger de petits objets. Poche principale pour ordinateur jusqu'à 15,6" et documents A4+ max. Passant dans le dos pour poignée télescopique de valise. Coloris noir intérieur orange. Dimensions : 340 x 460 x 160 mm.

antartik®



CODE  
162540 - 1

SAC À DOS POUR ORDINATEUR 15,6"

Sac à dos pratique, élégant et qualitatif. Poche latérale pour bouteille d'eau. Dos et bretelles réglables renforcés et ergonomiques. Prise USB latérale intégrée. Large poche avant. Double compartiment avec plusieurs espaces de rangements et compartiment protégé pour ordinateur portable. Anse de préhension. Bande élastique dorsale pour se glisser sur une valise trolley. Coloris noir. Dimensions : 290 x 440 x 150 mm.

Q-CONNECT®



CODE  
169030 - 1

SAC À DOS POUR ORDINATEUR PORTABLE 15,6"

Sac à dos fabriqué à 100% partir de bouteilles plastiques recyclées (PET). Dos rembourré. Bande à l'arrière pour valise et trolley. Poche zippée l'avant. Poches latérales en filet. Portecable. Compartiment pour PC portable jusqu'à 15,6". Coloris noir intérieur vert. Dimensions : 320 x 430 x 140 mm.



Q-CONNECT®

CODE  
75970 - 1

SAC À DOS POUR ORDINATEUR 18"

En polyester. Pratique et léger, avec poche extérieure à fermeture zip pour garder à portée de main clés, portefeuille, téléphone portable, etc. Compartiment intérieur matelassé pour un ordinateur portable de 18" max, avec fermeture velcro. 2 poches latérales pour ranger les petits objets. Une poignée et des bretelles réglables pour porter le sac sur le dos. Coloris noir. Dimensions : 330 x 470 x 180 mm.



EXACOMPTA

N

CODE  
171052 ● Gris étain - 1
171053 ● Marine - 1

SAC À DOS ORDINATEUR EXACTIVE CUIR

En cuir vachette lisse de belle qualité, résistant à l'eau comme à l'usure, ce sac à dos dispose de nombreuses poches pour organiser et transporter un ordinateur portable, une tablette, des documents, carnets ou accessoires informatiques. Pour PC portable jusqu'à 14 pouces. A l'intérieur, le compartiment principal est équipé de 2 grandes poches matelassées, ainsi que de 2 petites poches pour un smartphone ou autres accessoires et un emplacement pour maintenir un parapluie ou une bouteille. Avec une poche zippée à l'avant et une poche avec fermeture aimantée à l'arrière. Très polyvalent, porté à la main comme à l'épaule ou en sac à dos.



EXACOMPTA

N

CODE  
171054 ● Vert kaki - 1
171055 ● Bleu ardoise - 1

SAC À DOS ORDI. EXACTIVE YOUNG

Possède 2 compartiments : une grande poche avec fermeture aimantée à l'avant et un compartiment ordinateur avec fermeture éclair à l'arrière. Le compartiment ordinateur possède une poche matelassée séparée, spécialement conçues pour protéger une tablette ou un ordinateur jusqu'à 15,6 pouces. Confectionné en matière PU mat. Un passant au dos permet de glisser le sac à dos le long d'une poignée télescopique de valise.



ENVIRONNEMENT INFORMATIQUE



UNITÉ MINIMUM DE VENTE.



CARTON VERT = CONDITIONNÉ PAR (VENTE UNITAIRE SOUS CONDITION).



SACS À DOS

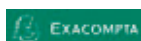

N

CODE
 158443 - 1

SAC À DOS ORDINATEUR EXACTIVE

En cuir vachette, résistant à l'eau comme à l'usure. Nombreux compartiments. Compartiment ordinateur renforcé. Poche également renforcée et fermée avec scratch, et poche fermeture zip. Sur le côté, 1 poche arrondie pour un parapluie. Le compartiment classement possède une zone pour les dossiers, une large pochette verticale pour des accessoires mais aussi différents emplacements. Attache-clé inclus. Large poche à l'intérieur, fermée avec zip. Passant à l'arrière d'un passant au dos. Larges bandoulières en cuir. Dimensions : 300 x 400 x 140 mm. Coloris Noir.

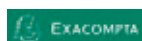

N

CODE
 171056 - 1

SACOCHE SAC À DOS DUAL 15,6" EXACTIVE

Le sac Dual de la gamme Exactive est un mixte sacochette et sac à dos, soit en porté main ou épaule, soit en porté sur le dos grâce à ses poignées et anse détachable. Léger (moins d'1kg), il permet de transporter un ordinateur jusqu'à 15,6" (38x27x3cm), des documents et de nombreux accessoires. Il présente de nombreuses poches verticales et horizontales, et possède 2 compartiments intérieurs dont 1 renforcé pour protéger l'ordinateur ou même une tablette. Un passant au dos. Contient 61% de polyester recyclé (rPET) fabriqué à partir du recyclage de 22 bouteilles en plastique. Capacité 12 litres. Coloris Noir.

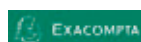

N

CODE
 171057 - 1

SAC À DOS SMART EXACTIVE

Modèle sac à dos smart, compact, léger, en polyester déperlant et résistant. 2 larges poches latérales extérieures dont 1 poche étanche pour gourde, parapluie, maillots... Compartiment protégé pour ordinateur portable 14" et tablette. Compartiment pour classement. Nombreuses poches intérieures dont 2 zippées. Sangle passante au dos. Contient 58% de polyester recyclé (rPET). Fabriqué à partir du recyclage de 13 bouteilles en plastique. Capacité 12 litres. Coloris Noir.

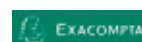

N

CODE
 171058 - 1

SAC À DOS ORDINATEUR COQUE EXACTIVE

Confortable et pratique. L'accès au compartiment principal se fait par l'arrière du sac à dos pour une meilleure protection contre le vol. 2 poches matelassées séparées pour tablette et ordinateur jusqu'à 16". Le contenu du sac peut être organisé en deux parties distinctes grâce à une séparation amovible. Un passant au dos. Possibilité de recharger un téléphone ou une tablette grâce au port USB intégré (câble et chargeur non fournis), bandes réfléchissantes pour une meilleure visibilité de nuit. Capacité 16 litres.

VALISES ET SACS À ROULETTES (TROLLEY)

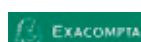

CODE
 171059 - 1

EXATROLLEY SLIM - VALISETTE EXACTIVE

Exatrolley slim - valisette business Exactive Trolley à roulettes avec poignée télescopique. Le compartiment principal contient 1 poche matelassée séparée pour tablette et ordinateur jusqu'à 15,6", ainsi que des sangles croisées pour maintenir quelques vêtements ou dossiers. Un passant au dos permet de glisser le sac à dos le long d'une poignée télescopique de valise. Compatible bagage à main pour la plupart des compagnies aériennes. Tissu extérieur et doublure en polyester 100% recyclé (rPET) fabriqué à partir du recyclage de 20 bouteilles en plastique. Capacité 17 litres.



CODE
 170202 - 1

PÈSE-BAGAGE

Charge cinétique : cinq secousses suffisent généralement pour que la batterie vide soit à nouveau prête à fonctionner. Bonne lisibilité : grand écran LCD sur le dessus. Fonction Hold pour l'enregistrement rapide et automatique de la valeur mesurée. Flexible : choix de l'unité kg/lb. Boîtier en matière plastique résistante aux chocs, forme ergonomique. Taille compacte 14,7 x 3,4 x 2,8 cm. Sangle bien rangée : avec anneau en caoutchouc pour le stockage.



VALISES ET SACS À ROULETTES (TROLLEY)

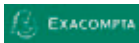

CODE
158444 - 1

PILOT CASE POUR PORTABLE 15,6" EXACTIVE

Pilot case pour portable 15,6". Léger et résistant. 4 roues multidirectionnelles, jusqu'à 15,6" (36 x 27 x 4 cm), avec poignée télescopique rétractable. Dim. roulettes comprises L 42x h 48 x l 23cm. Intérieur spacieux avec sangles croisées, poches matelassées séparées pour ordinateur et tablette. Le bagage peut être sécurisé grâce au cadenas TSA intégré. Grande poche zippée à l'avant avec nombreux compartiments ouverts ou fermés. Ce Pilot Case est compatible bagage à mains pour la plupart des compagnies aériennes. Possibilité de recharger facilement un téléphone ou une tablette grâce au port USB avec câble intégré (chargeur autonome non fourni) à l'intérieur du sac. Tissu extérieur et doublure en polyester 100% recyclé(rPET) fabriqué à partir du recyclage de 22 bouteilles en plastique. Capacité 27 litres.

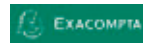

CODE
171060 - 1

VALISE CABINE 4 ROUES EXACTIVE

Valise-trolley compatible bagage à main pour la plupart des compagnies aériennes. Dim roulettes comprises 37x55x23cm. Facile à manipuler grâce aux 4 roues multidirectionnelles et à la poignée télescopique confortable. Intérieur spacieux avec sangles croisées, pochette de toilette transparente détachable pour faciliter les contrôles aéroport, poches matelassées séparées pour ordinateur jusqu'à 15,6" et tablette. Le bagage peut être sécurisé grâce au cadenas TSA intégré. Etiquette pour l'identification du propriétaire également incluse dans la valise. Possibilité de recharger facilement un téléphone ou une tablette grâce au port USB avec câble intégré à l'intérieur de la valise (chargeur autonome non fourni). Tissu extérieur et doublure en polyester 100% recyclé(rPET) fabriqué à partir du recyclage de 32 bouteilles en plastique. Capacité 28 litres. Coloris Noir.



CODE
76867 - 1

VALISE TROLLEY POUR ORDINATEUR 15"

Pilot case multifonction en nylon 1680D. Compartiment avec doublure totale, sécurisée par 2 attaches latérales à clip et une bande élastique pour maintenir les vêtements. Compartiment central matelassé avec poche pour ordinateur 15,6". Poignée renforcée télescopique. Bande trolley. Coloris Noir. Dimensions : 430 x 370 x 300 mm.

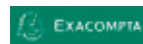

CODE
82989 - 1

SAC À DOS À ROULETTES POUR ORDINATEUR 15,6"

Sac à dos en polyester. Roulettes et une poignée télescopique. Le compartiment principal est équipé d'une poche renforcée pour ordinateur jusqu'à 15,6" et d'une sangle croisée pour les vêtements et effets personnels. Il est utilisable pour un document au format 240 x 320 mm max. Il est accepté comme bagage à main pour la plupart des compagnies aériennes. Coloris Noir. Dimensions extérieures : 370 x 240 x 540 mm.

CARTES MÉMOIRES



CODE	CAPACITÉ	TYPE	ÉCRITURE	LECTURE		
44808	8 Go	4	32 Mo/s	32 Mo/s	-	1
44809	16 Go	4	10 Mo/s	45 Mo/s	-	1
44810	32 Go	4	32 Mo/s	32 Mo/s	-	1

CARTE MICRO SDHC

Pour téléphones, ordinateurs portables et tablettes. Avec adaptateur SD.



CODE	CAPACITÉ		
165273	16 Go	-	1
165274	32 Go	-	1
165275	64 Go	-	1
165276	128 Go	-	1

CARTE MÉMOIRE MICRO SDHC CL10 ELITE GOLD

Compatible avec les appareils supportant les standards micro SDHC et micro SDXC. Vitesse de lecture : jusqu'à 85 Mo/s. Vitesse d'écriture : jusqu'à 20 Mo/s. Adaptateur SD inclus. Produit certifié FSC



UNITÉ MINIMUM DE VENTE.



CARTON VERT = CONDITIONNÉ PAR (VENTE UNITAIRE SOUS CONDITION).





Q-CONNECT®



CODE	CAPACITÉ	ÉCRITURE	LECTURE		
02557	8 Go	2,5 Mo/s	10 Mo/s	-	1
02558	16 Go	3 Mo/s	12 Mo/s	-	1
02559	32 Go	3,5 Mo/s	13 Mo/s	-	1

CLÉ USB 2.0 PREMIUM

Clé USB avec coque lisse en aluminium. Design élégant et sobre. Dimensions : 39 x 12 x 4,6 mm.

Q-CONNECT®



CODE	CAPACITÉ	ÉCRITURE	LECTURE		
44802	4 Go	5 Mo/s	15 Mo/s	-	1
44803	8 Go	5 Mo/s	15 Mo/s	-	1
44804	16 Go	8 Mo/s	18 Mo/s	-	1
44805	32 Go	12 Mo/s	18 Mo/s	-	1
44806	64 Go	12 Mo/s	18 Mo/s	-	1

CLÉ USB 2.0

Clé USB avec capuchon rotatif. Pour un usage professionnel. Idéale pour stocker des données. Compatible MAC et Windows. Dimensions : 55 x 18 x 8,9 mm.

EMTEC



CODE		
157505	-	1

CLÉ USB C350 BRICK 2.0

Clé USB 2.0 pivotante. Finition mate. Nommez vos clés USB à l'aide d'un feutre permanent. Vitesse de lecture : jusqu'à 15 Mo/s. Vitesse d'écriture : jusqu'à 5 Mo/s. Dimensions : 58 x 17 x 10 mm. Coloris bleu. 32 Go

EMTEC



CODE	COLORIS	CAPACITÉ		
72491	● Violet	8 Go	-	1
72492	● Rouge	16 Go	-	1
72493	● Bleu	32 Go	-	1
157495	● Vert	64 Go	-	1

CLÉ USB C410 COLOR MIX 2.0

Clé USB avec capuchon. Vitesse de lecture : 15 Mo/s minimum. Vitesse d'écriture : 5 Mo/s minimum. Coloris transparents. Produit certifié FSC. Coque en plastique recyclé.

EMTEC



CODE	CAPACITÉ		
157497	16 Go	-	1
157498	32 Go	-	1

CLÉ USB C410 NÉON 2.0

Clé USB 2.0 au design exclusif. Format de poche. Vitesse de lecture : jusqu'à 15 Mo/s. Vitesse d'écriture : jusqu'à 5 Mo/s. Coloris assortis flashy : jaune, orange et rose. Dimensions : 57 x 19 x 9 mm. Lot de 3 unités. Produit certifié FSC. Coque en plastique recyclé.

Verbatim.
Technology you can trust



CODE		
78993	-	1

CLÉ USB 2.0 PINSTRIPE

La clé USB PinStripe de Verbatim est rétractable, ce qui protège la connexion USB lorsqu'elle n'est pas utilisée sans nécessiter de capuchon, qui se perd facilement. Compatible Mac et Windows 7. Dimensions du produit : 54 x 21 x 9,22 mm. Capacité 32 Go. Écriture 5 Mo/s. Lecture 12 Mo/s.

CLÉS USB 3.0 À 3.2

EMTEC



N



CODE	CAPACITÉ		
170828	32	-	1
170829	64	-	1
170830	128	-	1
170831	256	-	1

CLE EMTEC USB3.2 TYPE-C SINGLE C280

Coque en plastique 100% recyclé. USB 3.2 pivotante et compatible avec les ordinateurs portables, tablettes et smartphones. Taille produit : 37 mm (ouverte) and 40,5 mm (fermée). Disponible en 32, 64, 128. Vitesse de lecture jusqu'à 80 MB/s. Vitesse de lecture jusqu'à 20 MB/s.

Q-CONNECT®



CODE	CAPACITÉ	ÉCRITURE	LECTURE		
02560	16 Go	8 Mo/s	35 Mo/s	-	1
02561	32 Go	12 Mo/s	38 Mo/s	-	1
02562	64 Go	15 Mo/s	38 Mo/s	-	1

CLÉ USB 3.0 PREMIUM

Clé USB avec coque en aluminium lisse. Design très élégant. Disposant du space O permettant d'insérer un ruban ou un porte-clés. Compatible Mac et Windows.



CLÉS USB 3.0 À 3.2

Q-CONNECT®



CODE	CAPACITÉ	ÉCRITURE	LECTURE		
75564	8 Go	8-9 Mo/s	34 Mo/s	-	1
75565	16 Go	10-15 Mo/s	50 Mo/s	-	1
75566	32 Go	15-20 Mo/s	70 Mo/s	-	1
75567	64 Go	20-25 Mo/s	80 Mo/s	-	1
N 68114	128 Go	10-15 Mo/s	50 Mo/s	-	1

CLÉ USB 3.0 SUPERSPEED

Clé USB 3.0 avec un excellent rendement et une grande rapidité. Format rétractable pratique : le connecteur USB est caché dans son corps compact de manière à être complètement protégé, sans avoir besoin de capuchon. Interface SuperSpeed 3.0, compatible avec USB 2.0. Avec un orifice pour insérer un cordon et pouvoir l'accrocher à un porte-clés ou autres. Vitesse d'écriture : 60 Mo/s. Vitesse de lecture : 175 Mo/s. Coloris argenté. Dimensions : 55 x 20 x 7 mm.

EMTEC



CODE	COLORIS	CAPACITÉ		
165268	● Bleu	32 Go	-	1
165269	● Vert	64 Go	-	1
165270	● Violet	128 Go	-	1

CLÉ USB GEN1 CLICK EASY 3.2

2 fois plus rapide qu'une clé USB 2.0. Système à ressort mécanique. Un subtil mélange de noir et de couleur pour un design tendance. Trou accroche. Compatible Mac / Windows. Vitesse d'écriture : jusqu'à 10 Mo/s. Vitesse de lecture : jusqu'à 20 Mo/s. Produit certifié FSC. Coque en plastique recyclé.

DISQUES DURS

Q-CONNECT®



CODE	CAPACITÉ		
79359	1 To	-	1

DISQUE DUR EXTERNE 3.0

Disque dur externe, moderne et compact. Pour stocker une grande quantité de données de manière simple en toute sécurité. Transfert de documents multimédia grâce au port USB 3.0. Câble USB 3.0 inclus. Compatible avec Windows, Mac et Linux. Capacité pour environ 454/500 photos, 2500 films, 250 000 musiques. Vitesse de transfert de données : jusqu'à 5 Go/sec. Poids : 200 g. Coloris blanc. Dimensions : 122 x 76 x 13 mm.

EMTEC



CODE	CAPACITÉ		
157499	128 Go	-	1
157500	256 Go	-	1
157501	512 Go	-	1

DISQUE DUR EXTERNE X200 PORTABLE SSD POWER PLUS

Transferts haute vitesse et stockage de grande capacité : documents, musique, images et vidéos en haute résolution. Compatible USB 3.1 (Câble USB-C vers USB-A inclus). Vitesse de lecture : jusqu'à 450 Mo/s. Vitesse d'écriture : jusqu'à 420 Mo/s. Compatible Mac et Windows. Dimensions : 90 x 45 x 10 mm. Poids : 38 g. Produit certifié FSC. Coque en plastique recyclé.

CONCENTRATEURS USB



CODE		
169392	-	1

ICLICK HUB USB-C (TYPE C) 6 EN 1

Connectez facilement tous les périphériques compatibles USB-A à un appareil ainsi qu'un câble HDMI et votre chargeur USB-C. Cet accessoire pratique conçu en aluminium offre, en plus de son esthétisme, une solution complète pour votre ordinateur. Plug & Play : sans installation, facile d'utilisation. Ports : 3 x USB 3.0 (vitesse de transfert de données de 5 Gbps). 1 connexion HDMI. 2 ports USB-C : un pour la charge et un pour le transfert de données. Coloris gris sidéral.



Kensington®



CODE		
79099	-	1

HUB CHARGEUR CH1000 3.1

Le hub est pourvu de 2 ports USB-A et de 2 ports USB-C pour ajouter facilement des périphériques. La technologie USB 3.1 Gen 1 gère la synchronisation et le transfert de données SuperSpeed jusqu'à 5 Go/s, 10 fois plus rapide que les connexions USB 2.0. Installation Plug & Play sans pilote. Le design compact du hub le rend très facile à transporter. Compatible avec Windows 10, 8.1, Mac OS X 10.10 et Chrome OS 44. Le hub ne prend pas en charge la gestion de l'alimentation ni le mode Alternate DisplayPort. Coloris noir.



UNITÉ MINIMUM DE VENTE.



CARTON VERT = CONDITIONNÉ PAR (VENTE UNITAIRE SOUS CONDITION).





CONCENTRATEURS USB



CODE

170574 - 1

HUB USB-C 5 EN 1

Génération 3.2 ultra rapide, transfert jusqu'à 10 Gbps. Fonction Power Delivery, permet de brancher un chargeur USB-C sur le hub et de continuer à charger un notebook, sans perdre un seul port de connexion. Équipé de 5 ports : 2 x USB-C Gen 3.2 + 2 x USB-A Gen 3.2 + 1 x port USB-C Power Delivery 100W. Coloris aluminium.



CODE

170575 - 1

HUB 4X USB-A 2.0

Auto-alimenté avec câble USB intégré. 4 ports USB 2.0. Vitesse de transfert jusqu'à 480 Mbps. Voyant de fonctionnement. Compatibilité : Mac / PC / Linux. Long. cordon : 11 cm. Coloris noir.

CASQUES, MICROS ET WEBCAM



CODE

167302 - 1

MICRO-CASQUE BLUETOOTH STÉRÉO ACTIV 400S

Connexion sans fil en Bluetooth 5.2. Oreillettes avec mousse simili cuir. Micro unidirectionnel avec tige flexible et ajustable. Arceau fin et léger. Alimentation : batterie lithium 180 mAh. Autonomie : 20 heures. Autonomie en veille : 220 heures. Temps de charge : 3 heures. Impédance : 32 Ohms. Coloris noir.



CODE

167303 - 1

MICRO-CASQUE STÉRÉO JACK ET USB ACTIV 200S

Casque-micro jack 3,5 mm stéréo avec adaptateur RJ9 et télécommande USB. Design fin et épuré grâce à son arceau ultra léger. Oreillettes rotatives à 180° pour un ajustement adapté à la morphologie. Oreillettes confortables avec mousse simili cuir. Tige micro flexible. Micro ajustable et rabattable pour un positionnement optimal. Coloris noir.



CODE

167304 - 1

MICRO-CASQUE FILAIRE MONO-OREILLETTE ACTIV 100M

Câble jack 3,5 mm avec adaptateur. Télécommande USB et adaptateur RJ9. Mono-oreillette avec mousse simili cuir. Micro unidirectionnel avec tige flexible et ajustable. Arceau léger en aluminium. Longueur cordon jack : 1300 mm + câble USB-A : 1300 mm. Coloris noir.



CODE

167305 - 1



MICRO-CASQUE FILAIRE MULTIMÉDIA ULTRA CONFORT HS-300

Ce casque circum-auriculaire ajustable vous procure un équilibre et une qualité de son exceptionnelle. Doté d'un micro unidirectionnel, vous contrôlez en toute autonomie vos communications grâce à la coupure du son et le contrôle volume. Profitez des basses profondes tout en confort, grâce au rubber extérieur au toucher doux et à l'arceau en similicuir. Fourni avec un adaptateur notebook 2 x jack 3.5 mm. Compatible avec les PC / MAC et PS4. Micro intégré unidirectionnel. Puissance d'entrée max (mW) : 100. Sensibilité (dB) : 103. Coloris noir.



Kensington®



CODE  
170799 - 1



CASQUE H1000 USB-C

Conception supra-auriculaire ergonomique et légère avec arceau ajustable en simili-cuir, écouteurs confortables et micro pivotant à 270° à porter au choix du côté droit ou gauche. Micro à suppression directionnelle du bruit (DNC) éliminant les bruits parasites (voix). Effet vocal (Sidetone). Hautparleurs de 40 mm pour une expérience audio de pointe avec transmission vocale HD. Boutons de volume, de lecture/pause, de désactivation du son et du mode "ne pas déranger". Témoins lumineux pour une confirmation visuelle de votre statut. Témoin lumineux à l'arrière du micro s'allume en rouge pour minimiser les interruptions par vos collègues. Long câble USB-C anti-noeud en nylon tressé de 1,80 m.

Kensington®



CODE  
170800 - 1



CASQUE H3000 BLUETOOTH

Technologie Bluetooth 5.2 multipoint . Offre plus de 60 heures de musique et plus de 40 heures d'appel. Technologie de chargement rapide offrant 8 heures d'utilisation après seulement 15 minutes de charge et possibilité d'utiliser le casque pendant le chargement. Témoin lumineux « ne pas déranger ». Design circum-aural avec écouteurs pivotants (jusqu'à 90°) à mémoire de forme avec gel refroidissant recouverts d'un tissu respirant à transfert de chaleur et arceau ajustable en simili-cuir et micro pivotant (jusqu'à 270°) à porter au choix à droite ou à gauche pour un confort longue durée. Technologie de suppression passive du bruit (PNC) .

IPEVO



CODE  
170524 - 1

VIDEO VISUALISEUR NUMERIQUE

8 MP. USB 2.0. Avec V4K PRO, vous pouvez désormais diffuser des vidéos fluides en Ultra HD et permettre à votre public de voir tout ce que vous démontrez - clairement et dans les moindres détails. Son capteur d'image offre une clarté d'image exceptionnelle, une reproduction des couleurs et des résolutions haute définition jusqu'à 3264 x 2448 à 30 ips.

IPEVO



CODE  
170525 - 1

CAMERA DE CONFERENCE

Champ de vision à 180° ou 120°. Technologie d'assemblage vidéo. 2 objectifs 4 Mp. Réglage vertical 12°. AI Stage cadrage automatique. Deux micros antibruit, portée 5m. Portable. Plug & Play. Compatible toute plateforme de communication.

CLEYVER



CODE  
170528 - 1



VLOGGING WEBCAM USB

Webcam USB HD Cleyver : Un dispositif performant pour des visioconférences optimales Atouts : Qualité d'image exceptionnelle: La résolution vidéo HD 1080p garantit des images nettes et précises, tandis que la mise au point automatique optimise la netteté de l'image en permanence. Le champ de vision à 96° garantit que vous restez centré dans l'image. La webcam est prête à l'emploi dès sa connexion à votre ordinateur via USB, sans installation de logiciel requise. Obturateur de confidentialité magnétique pour protéger votre vie privée. Clip universel pour une fixation facile sur votre écran ou votre bureau. Compatible avec les trépieds pour une plus grande flexibilité. Câble USB long de 1,7 mètre.



CODE  
169393 - 1

WEBCAM FILAIRE USB 2.0 720 PIXELS

Focus manuel. Fixation universelle (accroche à l'écran d'un notebook, pour position sur un bureau...). Sans installation (Plug & Play). Micro intégré avec réduction des bruits parasites. Compatible Skype, Facebook et Windows XP/Vista/7/8... Résolution vidéo : 1280*720. Longueur cordon : 1500 mm. Résolution : 720 pixels. Coloris noir.

ENVIRONNEMENT INFORMATIQUE



Kensington



CODE
170792 - 1

STATION D'ACCUEIL USB-C

Idéale pour les professionnels en quête d'une station d'accueil Plug-and-play destinée aux ordinateurs portables USB-C et les entreprises qui oeuvrent pour le développement durable, la SD4842P station d'accueil USB-C® 10 Gbits/s avec triple sortie vidéo amplifiée la productivité visuelle. Prend en charge jusqu'à 3 écrans externes (1080p à 120 Hz) via DP et HDMI®. Coque extérieure en plastique composée à 73 % de matériaux recyclés post-consommation (PCR). Plug-and-play pour Thunderbolt™ 4, Thunderbolt™ 3, USB4® et USB-C® Alt Mode. Charge les ordinateurs portables jusqu'à 100 W tout en chargeant les accessoires connectés. Chargeur GaN compact pour un meilleur rendement énergétique. 5 ports USB Plug-and-charge, port Gigabit Ethernet et port audio combiné. Le câble hôte fixe assure une connexion fiable et évite le vol de câbles. Vitesse de transfert de données jusqu'à 10 Gbits/s. Permet l'utilisation d'une plaque de montage et d'un câble de sécurité Kensington. Logiciel Kensington DockWorks™ gratuit.

Kensington



CODE
170793 - 1

SOURIS RECHARGEABLE MY430 EQ

Idéale pour les professionnels à la recherche d'une souris riche en fonctionnalités et les entreprises soucieuses du développement durable, la souris rechargeable MY430 EQ améliore la performance en toute praticité. La coque extérieure de la MY430 composée à 65 % de matériaux recyclés post-consommation (PCR) et la batterie rechargeable intégrée permettent de réduire l'impact environnemental. La souris peut être utilisée sans fil avec trois appareils différents. La batterie rechargeable intégrée évite d'avoir recours à des piles jetables et offre une autonomie de 4 mois avec une seule charge. La MY430 est dotée de 6 boutons qui offrent des fonctions de navigation et de productivité améliorées. Ils peuvent être personnalisés à l'aide du logiciel KensingtonWorks™ gratuit. Connexion de trois appareils actifs. Coque extérieure composée à 65 % de matériaux recyclés post-consommation (PCR). Batterie offrant jusqu'à 4 mois d'autonomie avec une seule charge. Design à 6 boutons améliorant la navigation et la productivité. Boutons gauche et droit silencieux favorisant la concentration. Personnalisation à l'aide du logiciel KensingtonWorks™ gratuit. Récepteur 2,4 GHz offrant un chiffrement AES 128 bits. Réglages DPI multiples (1 000/1 600/2 400).

Kensington



CODE
170794 - 1

SOURIS SANS FIL MY310 EQ

En Plastique composé d'au moins 49 % de matériaux recyclés post-consommation minimum (hors carte de circuit imprimé). Jusqu'à 12 mois d'autonomie. Grips latéraux en caoutchouc souple. Connectivité sans fil sécurisée AES 128 2,4 GHz. Capteur optique 800/1 200/1 600 DPI



ÉCRANS

ahua TECHNOLOGY



CODE
170526 - 1

ECRAN STANDARD 22" FHD VA - DHI-LM22-B200S

Résolution de l'écran: 1920 x 1080 pixels, Type HD: Full HD, Temps de réponse: 5 ms, Format d'image: 16:9, Angle de vision horizontal: 178°, Angle de vision vertical: 178°. Haut-parleurs intégré.

ahua TECHNOLOGY



CODE
170527 - 1

ECRAN STANDARD 24" FHD VA - DHI-LM24-B200

Résolution de l'écran: 1920 x 1080 pixels, Type HD: Full HD, Temps de réponse: 5 ms, Format d'image: 16:9, Angle de vision horizontal: 178°, Angle de vision vertical: 178°. Haut-parleurs intégré.



Q-CONNECT®



	CODE	DÉSIGNATION	VITESSE		
1	44811	Boîte de 10	52x	-	1
2	44813	Tour de 50	52x	-	1

CD-R ÉCONOMIQUES

700 Mo, 80 min. Fiables, grande capacité et accès rapide aux données des CD-ROM. Idéal pour enregistrer un grand nombre de données.

Q-CONNECT®



CODE		
972681	-	1

CD-R

Vitesse 52x, 700 Mo, 80 min. Fiables, grande capacité et accès rapide aux données des CD-ROM. Dispose d'une surface imprimable compatible avec les imprimantes à jet d'encre capable d'imprimer sur CD. Tour de de 50 unités.

Q-CONNECT®



CODE		
44815	-	1

DVD-R ÉCONOMIQUES

Vitesse 16x, capacité 4,7 Go, 120 minutes d'écoute. Offrent fiabilité, haute capacité et un accès rapide aux archives des DVD-ROM, en plus de la commodité de graver directement de votre PC. Tour de 50 unités.

POCHETTES CD/DVD

Q-CONNECT®



CODE		
17929	-	1

POCHETTES POUR CD/DVD

Pochettes en papier 100 g/m² avec fenêtre et rabat auto-adhésif. Plastifiées, non perforées. Coloris blanc. Dimensions : 125 x 125 mm. Paquet de 50 unités.

Q-CONNECT®

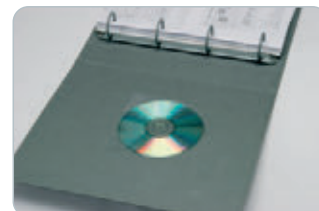

CODE		
33940	-	1

POCHETTES AUTO-ADHÉSIVES POUR CD/DVD

Pochettes auto-adhésives en polypropylène. Pour joindre un CD-Rom ou un DVD à une présentation ou un mailing. Avec rabat de fermeture et adhésif repositionnable. Dimensions : 127 x 127 mm. Paquet de 10 unités.

Q-CONNECT®



CODE		
33912	-	1

BOÎTIERS SLIM POUR CD/DVD

Boîtiers pour protéger et ranger 1 CD/DVD. Couverture transparente. Coloris noir. Dimensions : 125 x 125 mm. Boîte de 25 unités





CODE



170573 - 1

CLAVIER SANS FIL

Technologie ultra silencieuse avec amortissement optimal des touches. Sans fil et confortable. Connexion automatique Plug & Play. 12 raccourcis multimédia: accédez à vos films, votre musique, Internet, à votre messagerie électronique et contrôlez la lecture et le volume de vos applications audio d'une seule pression. Compatibilité: PC. Connectivité: Sans fil. 105 touches. Type : Azerty. Type de connecteurs : USB-A. Dimensions : 44 x 13,5 x 2,2 cm. Coloris noir.



CODE



170795 - 1

CLAVIER SANS FIL KB675 EQ

Le design profilé ergonomique et la disposition incurvée des touches favorisent une posture correcte de la main et du poignet. La coque extérieure et les touches du KB675 EQ sont composées à 65 % de matériaux recyclés post-consommation (PCR). Jusqu'à trois appareils pris en charge. Compatible avec Windows et macOS. Voyants RVB indiquant l'état de la connexion, le verrouillage des majuscules et l'autonomie de la batterie.



CODE



170796 - 1

CLAVIER FILAIRE KB100 EQ

Touches tactiles pour une saisie confortable. Membrane étanche protégeant le clavier contre les éclaboussures accidentelles. Connexion USB-A filaire évitant l'utilisation de batteries. Compatibilité Plug and Play avec Windows et macOS. Protection contre les nettoyages intensifs conforme à la norme MIL-STD-810H, Méthode 504.3 Le plastique de ce produit contient 60 % de matériaux recyclés post-consommation.



CODE



170797 - 1

CLAVIER SANS FIL KB150 EQ

En plastique composé d'au moins 45 % de matériaux recyclés post-consommation minimum (hors carte de circuit imprimé, récepteur et piles). Clavier AZERTY avec 6 rangées de touches dont un pavé numérique. Connectivité sans fil sécurisée AES 128 2,4 GHz via un nano-récepteur. Résiste aux éclaboussures.



CODE



169390 - 1

CLASSY COMBO CLAVIER / SOURIS SANS FIL, FINITIONS HAUT DE GAMME

Clavier compact avec des touches plates confortables et silencieuses. Très résistant, facile d'utilisation. 13 raccourcis multimédias. Souris sans fil confortable et ergonomique. 1200 DPI. Compatible MAC/PC, Windows, Vista 7... Connexion automatique. Nano récepteur commun à la souris et au clavier. Connectivité : sans fil. Gamme de fréquence 2,4 GHz / portée 10 m. Clavier 105 touches. Connecteurs USB. 2 piles AAA fournies. Coloris gris/blanc.



CODE



170798 - 1

KIT CLAVIER ET SOURIS KM150 EQ SANS FIL

Plastique composé d'au moins 45 % de matériaux recyclés post-consommation minimum (hors carte de circuit imprimé, récepteur et piles). Clavier AZERTY avec 6 rangées de touches dont un pavé numérique et souris 2 boutons + molette. Connectivité sans fil sécurisée AES 128 2,4 GHz via un seul nano-récepteur. Résistent aux éclaboussures



CLAVIERS ET SOURIS FILAIRES



CODE
72502 - 1

CLAVIER ULTRAPLAT FILAIRE ADVANCE FIT™

Compatible avec Windows®8. Fonctionnement Plug & Play fiable avec connexion USB. Clavier français avec touches d'accès instantané à l'e-mail et à tous les boutons multimédias standards. Profil ultra plat du clavier (à peine 19 mm de haut). Câble USB filaire de 190 cm. Pour un usage quotidien. Orientez le clavier à 30 degrés pour plus de confort de frappe grâce aux pieds inclinables intégrés. Coloris noir mat professionnel avec finition noir brillant. Dimensions : 430 x 151 x 17 mm.



CODE
44667 - 1

ENSEMBLE CLAVIER ET SOURIS FILAIRES DESKTOP MK120

Cet ensemble durable vous apporte confort, style et simplicité, alliant un clavier élégant et confortable à une souris optique haute définition. Touches ultraplates et silencieuses. Dimensions : 525 x 163 x 49 mm.



CODE
169389 - 1

SOURIS FILAIRE ET CLAVIER STREAMLINE COMBO

Confort et simplicité. Touches confortables et robustes. Souris ambidextre. Contrôle réactif et fluide du curseur grâce au suivi optique haute définition (1000 dpi). Alimentation USB. Compatible PC/MAC. Coloris noir.



CODE
40836 - 1

BRIDGE CLAVIER FILAIRE STREAMLINE

Compact, 105 touches pour une saisie agréable et confortable. Compatibilité PC, Long cordon 150 cm. Type de connecteur USB A. Coloris noir. Dimensions produit: 44,7 x P2 x H13,8 cm

SOURIS FILAIRES



CODE
17760 - 1

SOURIS FILAIRE DE BUREAU

Souris filaire à 2 boutons et 1 molette. De forme standard, elle convient aux droitiers comme aux gauchers. Ergonomique, sa prise en main est rapide, facile, et reste confortable même après plusieurs heures d'utilisation. Port USB avec adaptateur PS/2. Coloris noir.



CODE
937958 - 1

MINI SOURIS OPTIQUE

Mini souris optique à 3 boutons. Fonctionne sur toutes les surfaces. Molette à mouvement horizontal et vertical. Capteur optique de 800 dpi. Pour port USB. Surface lisse et brillante. Design élégant. Sa petite taille permet de la transporter et de la ranger facilement. Câble rétractable. Coloris noir.



CODE
169386 - 1

SOURIS ERGONOMIQUE VERTICALE FILAIRE ERGO LINE VERTICALE

Design conçu pour une utilisation optimale. Maintient l'avant-bras aligné verticalement dans une position naturelle. Prévient confortablement fatigue et douleurs résultant de l'usage prolongé de souris traditionnelles. 6 boutons (dont Suivant/Précédent/Switch dpi 1000-1600) + molette cliquable. Coloris noir.



CODE
169388 - 1

SOURIS OPTIQUE FILAIRE SHARK

Souris optique filaire 1000 dpi. Port USB. Longueur câble : 1,8 m. 2 boutons et scroll cliquable. Pour ambidextre. Compatible Mac/PC/Linux. Coloris noir.



UNITÉ MINIMUM DE VENTE.



CARTON VERT = CONDITIONNÉ PAR (VENTE UNITAIRE SOUS CONDITION).

SOURIS FILAIRES



CODE
170801 - 1

SOURIS FILAIRE MOUSE-IN-A-BOX® EQ

Plastique composé d'au moins 44 % de matériaux recyclés post-consommation minimum (hors carte de circuit imprimé). Design 2 boutons + molette. Câble USB-A filaire de 1,8 m. Capteur optique 1 000 DPI.



CODE	COLORIS		
169031	○ Blanc	-	1
169032	● Noir	-	1
155697	● Bleu	-	1
155698	● Rouge	-	1

SOURIS SANS FIL OPTIQUE 4 BOUTONS

Souris sans fil 2,4 GHz. 4 boutons et molette de défilement. Forme ergonomique. Capteur optique 1000 dpi. Nanorécepteur USB sans fil qui se range à l'intérieur de la souris. Fonctionne avec 2 piles AAA (non fournies).



CODE
37437 - 1

SOURIS LASER SANS FIL OPTIQUE M705

Une souris laser sans fil avec une autonomie des piles de trois ans et un récepteur compact branché en permanence. Sa précision laser garantit un suivi fluide sur la plupart des surfaces. Le bouton de navigation parmi les applications et les commandes Précédent/Suivant vous feront gagner du temps. 2 piles AA fournies.



CODE
164891 - 1

SOURIS SANS FIL PRO FIT® ERGO VERTICALE

La souris verticale Pro Fit® Ergo offre une position naturelle proche de la poignée de main, qui permet d'améliorer la posture du poignet et de l'avant-bras pour un meilleur confort et support musculaire. Position naturelle pareille à une poignée de main. Support pour petit doigt. Six boutons. Plug & Play. Indicateur de batterie faible. Espace de rangement du nano-récepteur.



CODE
58570 - 1

SOURIS SANS FIL OPTIQUE 4 BOUTONS

Souris optique sans fil à 4 boutons. Fonctionne sur n'importe quelle surface. Molette à mouvement horizontal et vertical. Technologie optique de 1000 dpi. Pour port USB. Récepteur USB nano de 2,4 GHz. Coloris noir.



CODE
40831 - 1

SOURIS DE POCHE OPTIQUE M187

Une souris de poche sur laquelle vous pouvez compter grâce à son format ultra compact. Connexion fiable. Nano-récepteur sans fil. Technologie 2,4 GHz avancée Logitech. 1 pile AAA fournie.



CODE
169387 - 1

RUBBY SERIES SOURIS SANS FIL RECHARGEABLE

Design compact et moderne. Prise en main agréable. Système de veille automatique. Bouton on/off. Fournie avec son câble de recharge micro USB, pour l'utiliser même pendant la charge. Plug&Play. Revêtement "soft touch". Clic silencieux. Compatible PC/MAC. Temps de charge : 1-2h. Temps d'utilisation : 40-50h. 3 boutons. 1000 DPI. Type de connecteur : USB 2.0. Coloris gris anthracite.



CODE
72500 - 1

SOURIS SANS FIL PROFIT®

Design compact, idéal pour les voyages. Technologie sans fil et nano-récepteur escamotable. Design ergonomique pour droitiers, parfaitement adapté à votre main. Sans fil, 2,4 GHz pour une longue portée et une interférence minimale. Molette de défilement avec bouton central et sélection rapide de la vitesse du pointeur. Capteur optique haute définition (PPP: 800/1200/1600) pour un contrôle réactif. Autonomie prolongée : jusqu'à 12 mois. 2 piles AAA incluses.



SOURIS SANS FIL

Kensington®



CODE
170802 - 1

SOURIS ERGONOMIQUE RECHARGEABLE MY630

La souris verticale Pro Fit® Ergo offre une position naturelle proche de la poignée de main, qui permet d'améliorer la posture du poignet et de l'avant-bras pour un meilleur confort et support musculaire. Position naturelle pareille à une poignée de main. Support pour petit doigt. Six boutons. Plug & Play. Indicateur de batterie faible. Espace de rangement du nano-récepteur.



Kensington®



CODE
170803 - 1

TB450 EQSANS FIL ERGO TRACKBALL

Options de connexion Bluetooth® Low Energy (LE) et sans fil 2,4 GHz (nano-récepteur 2,4 GHz inclus). Autonomie élevée jusqu'à 18 mois (2,4 GHz) ou 15 mois (Bluetooth®). Facile à nettoyer avec système breveté d'éjection de la boule simplifiant le nettoyage du trackball de 34mm. 4 réglages de vitesse du curseur (400, 800, 1 200 et 1 600 DPI). Installation Plug & Play facile. Le logiciel KensingtonWorks™ gratuit permet de personnaliser le trackball. Chiffrement AES 128 bit.



TAPIS DE SOURIS

Q-CONNECT®



CODE
162541 - 1

TAPIS DE SOURIS ET RECHARGE TÉLÉPHONE

Gain de place et moins de câbles sur son espace de travail grâce à ce tapis de souris et chargeur de téléphone sans fil. Coloris gris. Dimensions : 300 x 220 mm.

Q-CONNECT®



CODE COLORIS
17759 ● Noir - 1
17757 ● Bleu - 1

TAPIS DE SOURIS STANDARD

Tapis de souris économique antidérapant en tissu de 5 mm d'épaisseur. Convient à toutes les souris standards. Dimensions : 220 x 5 x 260 mm.



Q-CONNECT®

CODE
167605 - 1

TAPIS DE SOURIS XXL

Tapis de souris extra-large en polyester. Bon glissement de la souris. Bords cousus, coins ronds. Base antidérapante et semi-flexible, pour une adhérence maximale sur les surfaces lisses. Coloris noir. Dimensions : 900 x 400 mm.

Fellowes



recyclé
CODE
71779 - 1

TAPIS DE SOURIS EARTH SÉRIES

Tapis de souris écologique fabriqué à partir de 95% de matériaux recyclés. Décor feuilles. Surface résistante et base antidérapante. Améliore la réactivité de la souris optique et évite son usure. Dimensions : 278 x 241 mm.

Fellowes



CODE COLORIS
164854 ● Noir - 1
164855 ● Océan - 1

TAPIS DE SOURIS OPTIQUE ET LASER RECYCLÉ

Tapis de souris rigide pour souris optique et laser fabriqué à 85% de matériaux recyclés. Base antidérapante, facile d'entretien. Dimensions : 228 x 203 x 2 mm.

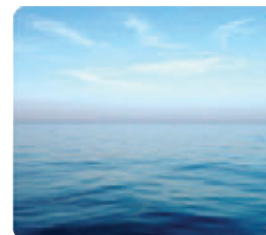

UNITÉ MINIMUM DE VENTE.



CARTON VERT = CONDITIONNÉ PAR (VENTE UNITAIRE SOUS CONDITION).





ZONE 1

ÉVITEZ LES TENSIONS DORSALES

Vérifiez votre posture. Utilisez toujours un support dorsal associé à un repose-pieds afin d'obtenir la meilleure position ergonomique.

Q-CONNECT®



CODE  
17788 - 1

REPOSE-PIEDS ÉCONOMIQUE

Repose-pieds en plastique assurant confort et soutien. Inclinaison et hauteur ajustable. Aide à soulager les douleurs du dos, des jambes et du cou. Base antidérapante. Dimensions : 310 x 350 mm.

Fellowes 



recyclé  
CODE 76206 - 1

REPOSE-PIEDS AJUSTABLE AVEC MOUVEMENT À BASCULE

Plateforme flottante ajustable sur 2 inclinaisons avant et arrière. Favorise le mouvement et adapté pour la position assise et debout. Fabriqué à partir de matières 100% recyclables. Disponible en noir ou blanc. Dimensions : 448 x 74 x 330 mm.

Q-CONNECT®



CODE  
154529 - 1

REPOSE-PIEDS FONCTION BALANCEMENT

Ergonomique et confortable. Matériaux utilisés : plastique. Hauteur ajustable avec fonction balancement. Base antidérapante et surface effet massage favorisant la circulation sanguine dans les jambes. Dimensions : 417 x 225 x 135 mm.

Q-CONNECT®



CODE  
169033 - 1

REPOSE-PIEDS EFFET MASSAGE

Repose-pieds en plastique, effet massage. Hauteur réglable droite/gauche. Dimensions : 430 x 320 x 110 mm.

Q-CONNECT®



CODE  
78168 - 1

REPOSE-PIEDS AJUSTABLE MASSANT

Repose-pieds ajustable en hauteur. Base antidérapante. Surface effet massage qui facilite la circulation sanguine des jambes et soulage les douleurs aux pieds. Angle : 0-15°. Dimensions : 448 x 325 mm.

Q-CONNECT®



CODE  
78169 - 1

REPOSE-PIEDS AJUSTABLE MASSANT 3 NIVEAUX

Repose-pieds ajustable sur 3 niveaux : 110, 140 et 170 mm. Base antidérapante. Surface effet massage qui facilite la circulation sanguine des jambes et soulage les douleurs aux pieds. Angle : 0-30°. Dimensions : 460 x 340 mm.



ERGONOMIE ZONE 1 : REPOSE-PIEDS

Q-CONNECT®



CODE  
78170 - 1

REPOSE-PIEDS AJUSTABLE MASSANT ET ANTIDÉRAPANT

Repose-pieds ajustable sur 3 niveaux : 110, 140 et 170 mm. Base antidérapante recouverte de caoutchouc. Surface effet massage qui facilite la circulation sanguine des jambes. Angle : 0-30°. Dimensions : 460 x 340 mm.

LEITZ® 





CODE  
170804 - 1

REPOSE-PIEDS RÉGLABLE LEITZ ERGO

Repose-pieds ergonomique réglable en hauteur avec une surface de 34 x 42 cm. Surface texturée. Réglage rapide et facile sans outil en sélectionnant l'un des 3 réglages de hauteur 125 mm, 135 mm et 150 mm. Fabriqué à partir de 80% de plastique recyclé post-consommation et 100% recyclable.

Kensington®







CODE  
170805 - 1

REPOSE-PIEDS SOLEMATE PLUS SMARTFIT®

Ce repose-pieds vous permet de surélever vos jambes pendant le travail. Il est facilement ajustable. Inclinaison jusqu'à 20 degrés pour plus de confort et commande d'inclinaison verrouillable très pratique. Surface texturée antidérapante. Structure durable et robuste de 450 mm x 350 mm (l. x p.). Hauteur réglable de 3,5" à 5" et angle ajustable jusqu'à 20 degrés. Meilleur contrôle grâce à la grande surface antidérapante. Plateforme gris graphite en matière synthétique solide, résistante aux rayures et facile à nettoyer.

LEITZ® 



CODE COLORIS  
168641 ● Jaune - 1
168642 ● Bleu - 1
168643 ● Gris - 1

REPOSE-PIEDS ERGO COSY

Repose-pieds de bureau qui peut être retourné et utilisé comme bascule pour les chevilles et pour garder vos jambes en mouvement pendant que vous travaillez. Matériau souple et revêtement en tissu, parfait pour une utilisation avec des chaussettes ou pieds nus. Aide à réduire l'inconfort et les tensions qui peuvent résulter de longues périodes en position assise. Surélève vos pieds à une hauteur confortable pour soulager la douleur et la fatigue sur vos épaules et votre dos. Dimensions : 260 x 140 x 405 mm.

Q-CONNECT® 



CODE  
936149 - 1

REPOSE-PIEDS AJUSTABLE

Fabriqué en polystyrène haut de gamme. Complément ajustable pour un réel confort. Design ergonomique pour confort et support. Inclinaison ajustable. Aide à soulager les douleurs du dos. Solide. Dimensions : 450 x 115 x 340 mm.

Q-CONNECT® 

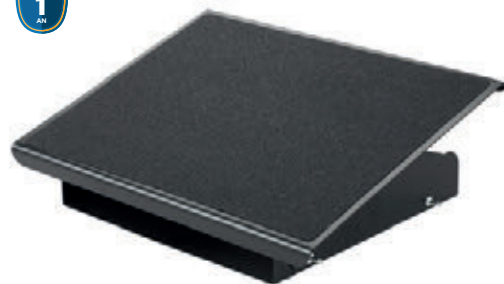

CODE  
155032 - 1

REPOSE-PIEDS AJUSTABLE MÉTALLIQUE

Repose-pieds ergonomique fabriqué en acier pour plus de stabilité et pour durer dans le temps. Hauteur ajustable sur 3 niveaux. Base antidérapante. Inclinaison. Favorise la bonne posture du corps en réduisant la tension et la fatigue du dos, des jambes et du cou. Angle 0 - 20°. Dimensions : 415 x 326 x 103 mm.

Q-CONNECT® 



CODE  
10890 - 1

REPOSE-PIEDS AJUSTABLE

Repose-pieds ajustable avec revêtement en caoutchouc antidérapant. Hauteur ajustable (de 0 à 15°). Surface effet massage qui favorise la bonne circulation sanguine et réduit l'effet "jambes lourdes". Dimensions : 450 x 330 x 85 mm.

Fellowes® 



CODE  
11707 - 1

REPOSE-PIEDS MICROBAN

Repose-pieds ajustable par pression des pieds. Protection antibactérienne MICROBAN permettant de limiter la transpiration et les odeurs dues aux bactéries. Système de bascule d'avant en arrière pour stimuler la circulation sanguine des pieds et des jambes. Dimensions : 444 x 333 mm.

ENVIRONNEMENT INFORMATIQUE



UNITÉ MINIMUM DE VENTE.



CARTON VERT = CONDITIONNÉ PAR (VENTE UNITAIRE SOUS CONDITION).



CODE
76181 - 1

REPOSE-PIEDS AJUSTABLE ET ANTIDÉRAPANT NYMPHÉA

Repose-pieds en ABS choc. Hauteur ajustable de 12 à 17 cm. Inclinaison 20 degrés. Fonction défatigante. Patins en PVC. Surface d'appui antidérapants. Recommandé par la Médecine du Travail. Coloris anthracite. Dimensions : 420 x 120 x 320 mm.



CODE
10463 - 1

REPOSE-PIEDS CHOCOLATE

Réglable avec les pieds sans effort en inclinaison (0 à 25°) et en hauteur (100 à 160 mm). Son plateau est équipé d'une surface grénelée antidérapante. Des patins situés en dessous de la structure assurent sa stabilité une fois posé au sol, quel que soit le revêtement de la pièce. Recommandé par la Médecine du Travail. Dimensions : 420 x 320 mm.



CODE
158288 - 1

REPOSE-PIEDS DE REFLEXOLOGIE ROLLER FEET

Repose-pieds cylindrique en PVC et mousse EVA. Rouleau de fascia de haute qualité. Grâce à ses différentes zones de dureté et ses différents creux, il assouplit les muscles des pieds et des jambes, améliore la circulation sanguine et réduit ainsi la fatigue. Coloris noir. Dimensions : 440 x 140 mm.



CODE
158289 - 1

REPOSE-PIEDS ASSIS-DEBOUT UPDOWN

En polypropylène, patins en silicone. Recommandé par la Médecine du Travail. En position assise, le basculement libre d'avant en arrière permet de défatiguer toute la partie inférieure du corps tout en assurant une circulation sanguine optimale. En position debout, l'UPDOWN a été spécialement conçu pour vous aider à vous tenir correctement debout. Les tensions musculaires sont réduites et vos fonctions circulatoires augmentées. Coloris noir. Dimensions : 450 x 300 mm.



CODE
158294 - 1

TAPIS ANTIFATIGUE ERGONOMIQUE ERGO FLEXY

Tapis antifatique ergonomique. Ce tapis associe l'ergonomie et la réflexologie aux principes des produits antifatique avec deux boules de massage, une double zone de réflexologie de la voûte plantaire à l'arrière du tapis, et un angle incliné pour des exercices d'étirement du mollet. Matériaux durables de haute qualité : composé de caoutchouc antidérapant et de SBR. Bonne élasticité et résistance aux chocs. Surface en polyuréthane imperméable, plus facile à nettoyer. Poids net : 1,8 kg. Dimensions : 560 x 670 mm.



CODE
158295 - 1

TAPIS ANTIFATIGUE MATY FLEX

Tapis antifatique plat. Aide à lutter efficacement contre les douleurs au dos et dans les pieds qui sont dues à une position debout et statique pendant une longue durée sur des sols durs. Ce tapis de sol est idéal pour une utilisation au bureau, sur des lignes de production ou à la maison. L'épaisseur de 2 cm garantit un confort d'utilisation. Mousse en polyuréthane et caoutchouc en SBR, des matériaux durables qui permettent une meilleure résistance à l'usure et aux chocs, une bonne élasticité ainsi qu'une facilité de nettoyage. Imperméable. Matériaux: TPE. Poids : 1,38 kg. Dimensions : 510 x 990 mm.



CODE COLORIS
159236 ● Noir - 1
159237 ○ Blanc - 1

REPOSE-PIEDS HANA LT

Repose-pieds réglable en tension et en hauteur sur 2 niveaux. Favorise le mouvement et adapté pour la position assise et debout. Fabriqué à partir de matières 100% recyclable. Disponible en noir ou blanc. Garantie 5 ans.



ERGONOMIE ZONE 1 : SUPPORT DORSAL

Q-CONNECT®



CODE  
44094 - 1

SUPPORT DORSAL

Améliore la posture et le confort. Se fixe facilement au dos de votre fauteuil grâce à ses ceintures ajustables. Permet d'adapter une meilleure position sur le fauteuil et de soulager les douleurs lombaires. Coloris noir. Dimensions : 420 x 420 x 820 mm.

Q-CONNECT®



CODE  
10891 - 1

SUPPORT DORSAL

Support dorsal ergonomique avec mousse à mémoire de forme pour plus de confort. Usage personnel. Dimensions : 340 x 300 x 110 mm. Coloris noir.

Kensington®



CODE  
170806 - 1

COUSSIN DORSAL CONFORM

Hauteur du coussin personnalisable grâce au système SmartFit v pour un soutien maximal de votre colonne vertébrale et de vos lombaires. Ressorts indépendants s'adaptant à votre morphologie et s'articulant en fonction de votre position. Panneaux ventilés gardant le dos au frais et au sec. Revêtement en tissu facilement amovible pour un lavage en machine.



ERGONOMIE ZONE 2 : REPOSE-POIGNETS



ZONE 2

PRÉVENEZ LES
PRESSIONS DU POIGNET

Soutenez vos poignets.

Gardez vos avant-bras parallèles en vous assurant que vos poignets soient en position neutre.

Q-CONNECT®





CODE  
17755 - 1

REPOSE-POIGNET GEL CLAVIER

Repose-poignet pour clavier en gel recouvert de tissu pour plus de confort. Permet de soulager les douleurs dans les mains et les avant-bras lors d'une utilisation prolongée de l'ordinateur. Facilement nettoyable (livré sans clavier). Coloris noir. Dimensions : 499 x 79 x 22 mm.



Kensington®

CODE	DÉSIGNATION	DIMENSIONS		
72503	Pour clavier standard	445 x 100 x 15,3 mm	-	1
72504	Pour clavier ultra plat	432 x 100 x 10 mm	-	1



REPOSE-POIGNET ERGOSOFT™ POUR CLAVIER

Surface ultra douce avec extérieur de qualité supérieure et rembourrage en gel pour un confort optimal. Solution approuvée par un ergonome, optimisant le bien-être, le confort et la protection grâce à un alignement approprié, des dimensions adaptées et un design incurvé unique. Accessoire professionnel mince et élégant. Adapté aux claviers ayant un bord avant de 10 à 20 mm d'épaisseur. Coloris noir.



UNITÉ MINIMUM DE VENTE.



CARTON VERT = CONDITIONNÉ PAR (VENTE UNITAIRE SOUS CONDITION).



Kensington®

SmartFit®
system

Effectuez ces 3 étapes simples :

ÉTAPE 1 - MESURER



Chaque produit SmartFit® est fourni avec un gabarit. Ce dernier vous permet de déterminer la couleur appropriée et de personnaliser votre équipement.

ÉTAPE 2 - RÉGLER



L'étape suivante consiste à utiliser la signalétique colorée se trouvant sur votre produit SmartFit®, et vous voilà prêt.

ÉTAPE 3 - ADAPTER



Vous devez enfin adapter votre produit SmartFit® à votre poste de travail.

Q-CONNECT®



CODE 33927 - 1

TAPIS DE SOURIS / REPOSE-POIGNET GAMME GEL

Tapis en tissu avec repose-poignet en gel. Design ergonomique sur une base antidérapante en caoutchouc. Souris non incluse. Coloris bleu foncé. Dimensions : 220 x 5 x 330 mm.

Kensington®



CODE 11259 - 1

TAPIS DE SOURIS / REPOSE-POIGNET GAMME GEL

Système SmartFit permettant de déterminer la couleur appropriée. Composé d'éléments réglables en hauteur en fonction de la couleur applicable et permettant de placer le poignet dans le meilleur alignement de manière confortable. La surface en gel agréable s'adapte au poignet et atténue les tensions. Base antidérapante stable et permettant au repose-poignet de rester bien en place. Surface antimicrobienne résistante aux taches et aux odeurs. Dimensions : 229 x 178 mm.

Fellowes



CODE 76205 - 1

REPOSE-POIGNET CLAVIER GEL CRYSTAL™

Repose-poignet facilement nettoyable. Soulage les points de pression qui affectent le nerf médian du poignet et prévient le syndrome du canal carpien. Surface en gel pour apporter un confort et un soutien optimal. Résistant et facile d'entretien. Coloris bleu transparent. Dimensions : 159 x 587 x 47 mm.

UNILUX



CODE 165133 - 1

REPOSE-POIGNET ROLLING

Support poignet mobile qui suivra chacun de vos mouvements. 4 billes en acier inoxydables permettront de réduire les frictions lors de chaque mouvement. À terme, l'utilisation du rolling peut améliorer l'efficacité du travail, prévenir des troubles musculo-squelettiques, réduire la fatigue du poignet et limiter les risques de blessures. Dimensions : 120 x 110 mm.

ERGONOMIE ZONE 2 : TAPIS DE SOURIS / REPOSE-POIGNETS

Q-CONNECT®



CODE	COLORIS	
155717	● Noir	- 1
155718	● Bleu	- 1
155719	● Rose	- 1
155720	● Turquoise	- 1

TAPIS DE SOURIS / REPOSE-POIGNET GAMME GEL

Tapis de souris recouvert en tissu doux avec repose-poignet en gel pour plus de confort. Facilement nettoyable. Design ergonomique et base antidérapante. Dimensions : 190 x 230 mm.



ERGONOMIE ZONE 2 : TAPIS DE SOURIS / REPOSE-POIGNETS

Q-CONNECT®

CODE	COLORIS		
155725	● Noir	-	1
155726	● Bleu	-	1
155728	● Violet	-	1



TAPIS DE SOURIS / REPOSE-POIGNET GAMME GEL

Tapis de souris recouvert en tissu doux avec repose-poignet en gel incurvé qui s'adapte à la forme du poignet pour un confort optimal. Facilement nettoyable. Design ergonomique et base antidérapante. Coloris intenses. Dimensions : 240 x 225 mm.

Q-CONNECT®



CODE		
155723	-	1

TAPIS DE SOURIS / REPOSE-POIGNET GAMME GEL

Tapis de souris en PVC avec repose-poignet en gel pour un excellent confort. Large surface et base antidérapante. Coloris vert intense. Dimensions : 245 x 210 mm.

LEITZ®



CODE		
159268	-	1

TAPIS DE SOURIS / REPOSE-POIGNET 2 POSITIONS

Surface optimisée pour les souris optiques et laser. La conception ergonomique permet d'alléger les tensions et de protéger votre poignet grâce à un alignement optimal qui minimise l'impact des gestes répétitifs : sélectionnez la hauteur pour un alignement optimal du poignet parmi deux réglages en tournant le repose-poignet. Le repose-poignet est doté d'un extérieur ultra-doux premium soutenu par un rembourrage en mousse pour offrir qualité et confort. Matériaux non toxique. Coloris gris clair.

Fellowes

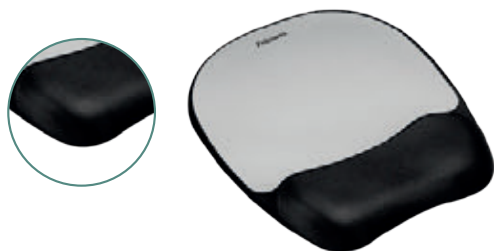

CODE		
40812	-	1

TAPIS DE SOURIS / REPOSE-POIGNET ERGO MOUSSE

Matière en mousse qui s'adapte parfaitement à la forme de votre poignet pour un confort exceptionnel. Soulage les points de pression, place vos mains dans la position adéquate lorsque vous utilisez votre souris. S'adapte parfaitement aux souris optiques et laser. Coloris aluminium. Repose-poignet noir. Dimensions : 230 x 202 mm.

Fellowes



CODE	COLORIS		
39356	● Noir	-	1
11708	● Bleu	-	1

TAPIS DE SOURIS / REPOSE-POIGNET GAMME GEL

Tapis de souris repose-poignet en gel transparent. Apporte un confort et un soutien optimal. Tapis adapté aux souris optiques avec une surface offrant un meilleur glissement de la souris. Dimensions : 150 x 20,2 x 23 mm.

Fellowes



	CODE	DÉSIGNATION	DIMENSIONS		
1	76213	Repose-poignet clavier Health-V	159 x 463 x 857 mm	-	1
2	408026	Tapis de souris	222 x 209 x 250 mm	-	1

GAMME LYCRA MICROBAN

Tapis de souris avec repose-poignet et repose-poignets clavier en Lycra avec mousse à mémoire de forme. Soulage les points de pression qui affectent le nerf médian du poignet et prévient le syndrome du canal carpien. Les mains sont parfaitement positionnées. Protection antibactérienne. Coloris noir.

Fellowes



CODE		
65367	-	1

TAPIS DE SOURIS / REPOSE-POIGNET ERGO MICROBAN

Tapis de souris PlushTouch™ doté de la technologie FoamFusion™ en mousse à mémoire de forme pour un soutien et un confort maximal du poignet. Soulage la pression du poignet. Protection antibactérienne Microban. Support doux et respirant avec surface antidérapante. Tapis adapté aux souris optiques et laser. Coloris noir. Dimensions : 279 x 210 mm.

ENVIRONNEMENT INFORMATIQUE



UNITÉ MINIMUM DE VENTE.



CARTON VERT = CONDITIONNÉ PAR (VENTE UNITAIRE SOUS CONDITION).



ZONE 3

SOULAGEZ LES
DOULEURS CERVICALES

Gardez un angle de vue confortable.
Assurez-vous que vos yeux soient
alignés avec le haut de votre écran.

Q-CONNECT®



CODE 17754 - 1

PORTE-COPIES A4

Pour format A4 vertical. Inclinaison réglable. Avec règle de lecture, porte-stylet et pince sur le côté étroit. Dimensions : 336 x 164 x 433 mm.

Fellowes



CODE	COLORIS	📦	📦
159242	● Noir	-	1
159243	○ Blanc	-	1

PORTE-DOCUMENTS HANA LT

Plateforme permettant d'adopter une posture idéale en travaillant avec des documents. 5 niveaux de réglage. Plateau coulissant vers l'avant. Espace de rangement et de chargement intégré.

Fellowes



CODE 11710 - 1

SUPPORT ORDINATEUR PORTABLE OFFICE SUITES

Permet de surélever l'écran de l'ordinateur portable à un angle de vue confortable afin de protéger les cervicales. Hauteur ajustable entre 140 et 190 mm pour personnaliser l'angle de vue. Supporte jusqu'à 5 kg. Dimensions : 165 x 382 x 266 mm.

Kensington



CODE 72506 - 1

SUPPORT DE REFROIDISSEMENT AVEC SMARTFIT® EASY RISER™ POUR ORDINATEUR PORTABLE

Le système SmartFit® permet de régler la hauteur de l'écran en fonction de l'utilisateur en deux étapes faciles. Amélioration de la circulation de l'air, ce qui permet de réduire la température de l'ordinateur tout en optimisant les performances de la batterie et des circuits. Butée assurant une grande stabilité et maintenant l'ordinateur portable en place. Angle d'inclinaison jusqu'à 50 degrés. Adapté aux ordinateurs portables de 12 à 17 pouces. Pliable à 180 degrés pour faciliter le transport. Ce produit doit être utilisé avec un clavier et une souris externes (vendus séparément). Dimensions : 282 x 41 x 305 mm.

Kensington



CODE	DÉSIGNATION	📦	📦
72510	Sans surface de charge	-	1

REHAUSSEUR SMARTFIT® POUR ORDINATEUR PORTABLE

4 hauteurs possibles. Système de gestion des câbles et coussinets antidérapants maintenant votre ordinateur portable en place. Adapté aux ordinateurs portables de 15,6 pouces et de 3,5 kg max. Dimensions : 249 x 244 x 218 mm.

Fellowes



CODE 76218 - 1

SUPPORT ORDINATEUR PORTABLE PROFESSIONNEL SERIES

Hauteur ajustable (9 positions entre 85 et 245 mm) pour une hauteur de vision optimale. Hub 4 ports USB inclus. Porte-documents. Peu encombrant sur le bureau. Pliable, pour un rangement facile. Dimensions : 762 x 308 x 341 mm.



Fellowes



CODE	COLORIS		
159238	● Noir	-	1
159239	○ Blanc	-	1

SUPPORT ORDINATEUR PORTABLE HANA LT

Support ordinateur portable pour égalage optimal en hauteur et inclinaison. Ajustement sans effort. Système de passe-cable intégré. Design élégant.

Fellowes



CODE		
157723	-	1

SUPPORT ORDINATEUR PORTABLE HYLIFT

En aluminium ultra léger, pliable et portable. Ajustable en hauteur de 151 à 211 mm avec 6 réglages. Supporte un ordinateur de 18" / 4 kg max. Livré avec une pochette de rangement. Dimensions : 238 x 246 x 6 mm.

UNILUX



CODE		
165134	-	1

SUPPORT POUR ORDINATEUR PORTABLE ERGO TRAVEL

Fabriqué en alliage d'aluminium avec des surfaces bien polies et des coussinets en caoutchouc souple qui protègent vos appareils des rayures ou du glissement. Peut élever votre ordinateur portable à 7 hauteurs différentes pour répondre à vos différents besoins. Pliable et transportable : une fois plié, le support pour ordinateur portable est compact et facile à transporter. Dimensions : 260 x 190 x 30 mm.

LEITZ



CODE		
170807	-	1

SUPPORT POUR ORDINATEUR PORTABLE REGLABLE LEITZ ERGO COSY, GRIS

Repose-pieds ergonomique réglable en hauteur avec une surface de 34 x 42 cm. Surface texturée. Réglage rapide et facile sans outil en sélectionnant l'un des 3 réglages de hauteur 125 mm, 135 mm et 150 mm. Fabriqué à partir de 80% de plastique recyclé post-consommation et 100% recyclable.

Q-CONNECT



CODE		
33928	-	1

SUPPORT MONITEUR ÉCRAN PLAT

Fabriqué en matière très résistante. Robuste et stable. Dispose d'un espace de rangement. Capacité de charge maximale : écran de 5 kg. Poids : 2 kg. Coloris noir. Dimensions : 465 x 354 x 120 mm.

Kensington



CODE		
72507	-	1

SUPPORT POUR MONITEUR SPIN 2 SMARTFIT®

Socle breveté et rotatif à 360 degrés permettant de garder les fournitures de bureau à portée de mains dans plusieurs compartiments. Possibilité de placer l'écran à un niveau confortable à hauteur des yeux afin de réduire la fatigue du cou. Hauteur réglable de 57 à 83 mm en fonction de la couleur appropriée (à déterminer en suivant les instructions SmartFit®). Design robuste pouvant supporter des écrans plats (LCD) pesant jusqu'à 18 kg. Coloris noir. Dimensions : 80 x 334 x 334 mm.

Q-CONNECT



CODE		
943336	-	1

SUPPORT MONITEUR LCD

Support pour moniteurs LCD jusqu'à 20", CRT ou imprimantes. Très large, avec possibilité de poser des haut-parleurs ou une imprimante. Bon maintien arrière pour éviter le basculement du moniteur. Tiroir ample avec plusieurs compartiments pour ranger des accessoires de bureau. Espace supplémentaire pour poser le clavier. Capacité de charge maximale : écran de 10 kg. Poids : 2,7 kg. Dimensions : 583 x 335 x 120 mm.



UNITÉ MINIMUM DE VENTE.



CARTON VERT = CONDITIONNÉ PAR (VENTE UNITAIRE SOUS CONDITION).





Q-CONNECT®



15 kg

CODE	DIMENSIONS	POIDS		
N 154527	380 x 240 x 112 mm	60 g	-	1
154528	555 x 265 x 112 mm	70 g	-	1

SUPPORT MONITEUR AJUSTABLE

Support pour écran LCD ou CRT. Large et robuste, la plateforme supplémentaire sert à placer des haut-parleurs ou une imprimante. Bon maintien pour éviter le basculement du moniteur vers l'arrière. Hauteur ajustable pour apporter un meilleur confort lors du visionnage de l'écran. Capacité de charge maximale : 15 kg.

Q-CONNECT®



5 kg

CODE	DÉSIGNATION		
68232	Sans tiroir de rangement	-	1
68233	Avec tiroir de rangement	-	1

SUPPORT ÉCRAN DELUXE

Robuste et stable. Support moniteur pour écran plat. Capacité de charge maximale : 5 kg. Coloris noir. Dimensions : 486 x 276 x 96 mm.

Fellowes



14 kg

CODE		
40815	-	1

SUPPORT MONITEUR PIVOTANT

Support moniteur pour écran plat. Dispose d'un espace sous la plateforme pour ranger papier et autres fournitures. Plateforme tournante à 45° qui permet de positionner le moniteur pour une vue partagée. Hauteur réglable de 90 à 120 mm. Capacité de charge maximale : 14 kg. Coloris bleu/gris. Dimensions : 426 x 289 x 121 mm.

Fellowes



CODE	COLORIS		
159240	● Noir	-	1
159241	○ Blanc	-	1

SUPPORT MONITEUR HANA LT

Support moniteur qui permet de maximiser l'espace de travail. 3 niveaux de réglage en hauteur. Réduit la fatigue oculaire et les douleurs cervicales. Emballage 100% recyclable.

Q-CONNECT®



CODE		
167606	-	1

SUPPORT DE TRAVAIL POUR PC PORTABLE

Support pour ordinateur portable réglable en hauteur avec. Tapis de souris antidérapant. Porte-stylo et emplacement pour votre téléphone/petite tablette.

Q-CONNECT®



CODE		
167607	-	1

SUPPORT EXTRA PLAT POUR PC PORTABLE

Support pour ordinateur portable en plastique, 25,5 x 1,8 x 28 cm - Noir, réglable sur 7 niveaux.

LEITZ®



CODE		
159269	-	1

CONVERTISSEUR DE BUREAU STATION ASSIS/DEBOUT ERGO COSY

Réglage pneumatique de la hauteur pour basculer facilement et sans effort entre les positions assise et debout. Encombrement exceptionnellement compact de 650 x 350 mm. Hauteur minimale 44 mm, hauteur maximale 397 mm. Supporte jusqu'à 16 kg sur la surface de la station.



LEITZ®



CODE
170808 - 1

BRAS POUR ECRAN SIMPLE

Et emplacement pour votre téléphone/petite tablette.

LEITZ®



CODE
170810 - 1

BRAS POUR ECRAN À FAIBLE ENCOMBREMENT AVEC SUPPORT POUR ORDINATEUR PORTABLE

Le bras double pour écran et ordinateur portable Leitz Ergo améliore la posture, favorise l'alignement des yeux ainsi que le confort du cou et des épaules. Peut s'installer dans des espaces réduits tout en offrant une profondeur de champ maximale et une ergonomie visuelle optimale. Deux bras assistés par ressort pour régler facilement la hauteur de l'écran (185 mm-435 mm) ou de l'ordinateur portable. Pivotement et rotation de l'écran à 180°, inclinaison de +90°/- 90° et possibilité de réglage vers le haut, le bas, l'avant et l'arrière. Conception solide et stable pour supporter un écran plat ou incurvé de 17 à 32 pouces pesant jusqu'à 9 kg et un ordinateur portable de 13 à 17 pouces d'une épaisseur maximale de 2,4 cm. Certifié IGR (pour le bras double uniquement) et Certifié TÜV.

LEITZ®



CODE
170809 - 1

BRAS POUR ECRAN DOUBLE

Le bras double pour écran ergonomique améliore la posture, favorise l'alignement des yeux et le confort du cou et des épaules. Peut s'installer dans des espaces réduits tout en offrant une profondeur de champ maximale et une ergonomie visuelle optimale. Deux bras assistés par ressort pour régler facilement la hauteur des écrans (185 mm-435 mm). Pivotement et rotation de l'écran à 180°, inclinaison de +90°/- 90° et possibilité de réglage vers le haut, le bas, l'avant et l'arrière. Peut supporter 2 écrans plats ou incurvés de 17 à 32 pouces pesant jusqu'à 9 kg chacun. Certifié IGR et certifié TÜV.

LEITZ®



CODE
170811 - 1

STATION DE TRAVAIL ASSIS-DEBOUT AVEC PLATEAU COULISSANT, LEITZ ERGO COSY, GRIS CLAIR

Bureau assis, debout Ergo Cosy avec plateau supportant un moniteur, un ordinateur portable avec support sur la surface principale et le plateau coulissant peut accueillir un clavier et une souris avec un espace pour les repose-poignets. Ultra-compact de 800 x 350 mm et facilement transportable, la station assis-debout crée une configuration ergonomique confortable et table. Rapide et facile à installer grâce à un réglage assisté par pneumatique permettant de soulever sans effort et d'adapter le support à la bonne hauteur. Hauteur minimale 68 mm, hauteur maximale 447 mm. Supporte jusqu'à 16 kg sur la surface principale et 8 kg sur le plateau coulissant du clavier et de la souris. 5 ans de garantie.

ENVIRONNEMENT INFORMATIQUE



UNITÉ MINIMUM DE VENTE.



CARTON VERT = CONDITIONNÉ PAR (VENTE UNITAIRE SOUS CONDITION).



CODE
161191 - 1

BRAS PORTE-ÉCRAN SIMPLE REFLEX

Maximise l'espace sur votre bureau et relève votre écran pour réduire les douleurs cervicales et éviter la fatigue oculaire. Réglable en hauteur et en profondeur. Ajustement en hauteur de 450 mm et une portée maximale de 422 mm. Inclinaison haut/bas de 45° et pivotement vers la droite ou la gauche avec un angle de 180°. Supporte les écrans jusqu'à 8 kg. Système de passe-câbles intégré. Fixation par pince ou à travers l'obturateur du bureau. Coloris noir.



CODE
83028 - 1

BRAS DOUBLE PLATINIUM POUR ÉCRAN

Facile à monter, avec ressort à gaz pour un réglage très simple. Chaque bras pivote à 360° et peut supporter un écran jusqu'à 8 kg et de 27". Avec deux ports USB et son passe-câble intégré, il vous facilitera la connexion d'appareils et permettra peu d'encombrement. Produit répondant aux normes de fixation VESA. Poids : 5,10 kg. Dimensions : 393,7 x 850,9 x 152,4 mm.



CODE
161192 - 1

KIT PORTE-PC COMPLÉMENTAIRE

Platine à adapter sur un bras porte-écran pour surélever l'écran d'un ordinateur portable à hauteur des yeux. Compatible PC portable jusqu'à 17" et 4,5 kg max. Fentes d'aération. Coloris noir. Dimensions : 279 x 443 x 651 mm.



CODE
168837 - 1

SUPPORT D'ÉCRAN EN BAMBOU

Organisateur de bureau et support d'écran en bambou. 1 tiroir avec 3 compartiments. Pas d'assemblage requis. Un vernis protecteur imperméabilise le produit. Matériau : 100% bambou naturel. Longueur mini : 470 mm, maxi : 530 mm. Largeur : 200 mm. Hauteur maxi : 120 mm. Largeur tiroirs : 150 mm. Profondeur : 165 mm. Poids : 2,27 kg.





ZONE 4

DYNAMISEZ VOTRE ESPACE DE TRAVAIL

Restez en mouvement.

Alternez les positions assise et debout vous aide à mieux travailler et à vous sentir mieux.

Q-CONNECT®



CODE 17748 - 1



SUPPORT POUR UNITÉ CENTRALE

Support pour unité centrale en métal solide. Robuste et pratique avec sa largeur et ses roulettes équipées de frein. Largeur réglable de 132 jusqu'à 220 mm maxi. Poids maximal supporté : 15 kg. Dimensions : 260 x 270 x 230 mm.

ERGONOMIE DU POSTE DE TRAVAIL

Fellowes



CODE 159244 - 1

STATION DE TRAVAIL ASSIS-DEBOUT CORSIVO

Permet une transition facile pour travailler en alternance assis et debout. Grande surface de travail pouvant accueillir deux écrans. Emplacement téléphone et accessoire intégré. Pré-monté, installation facile.

PASSE-CÂBLES

Fellowes



CODE 76212 - 1

GUIDE-CÂBLES

Permet de rassembler les câbles et les fils pour garder un bureau ordonné et éviter de trébucher. Un outil permettant de mettre en place le cablezip facilite l'installation de celui-ci. Entièrement réutilisable et flexible, le CableZip™ peut être facilement coupé à la taille requise, ou deux CableZip™ peuvent être combinés pour créer un câble plus long. Ø 20 mm. Coloris noir. Longueur : 2 m.

CÂBLES USB / ADAPTATEURS ET CHARGEURS

TnB



CODE 169398 - 1

CÂBLE RJ45 M / M SFTP CAT. 7 DROIT BLINDÉ

Permet de relier votre PC à un routeur, une box à un PC ou une box à un routeur en ethernet (1Go to 10Go). Conducteur cuivre 26 AWG. Matière d'enveloppe PVC et LSZH. Coloris blanc. Longueur : 5 m.

TnB



CODE 169399 - 1

CÂBLE USB 3.0 MÂLE / USB MICRO B MÂLE

Transfert de données jusqu'à 5Go. Sauvegarde et transfert de gros fichiers en quelques secondes. Rétro-compatible avec USB 2.0 (480Mo) / USB 1.1 (12Mo). Compatible smartphones équipés d'un port micro USB B, disques durs externes et autres appareils équipés d'un port micro USB B. Coloris noir. Longueur : 1 m.



UNITÉ MINIMUM DE VENTE.



CARTON VERT = CONDITIONNÉ PAR (VENTE UNITAIRE SOUS CONDITION).



CODE  
169401 - 1

CÂBLE USB 2.0 A M / A F

Sur cavalier. Coloris noir. Longueur : 1,80 m.



CODE  
169400 - 1

RALLONGE USB A M / A F

Pour rallonger votre câble USB. Coloris gris. Longueur : 3 m.



CODE  
170570 - 1

CHARGEUR GAN 2 USB-C + 1 USB-A

Chargeur Gan 2 USB-C + 1 USB-A Power Delivery 65W. Charge rapide de tout appareil mobile grâce la technologie USB Power Delivery, optimisée si appareil compatible PD. Protection contre les surtensions, les surchauffes et les courts-circuits. Fonction PD compatible avec ordinateur portables, tablettes et smartphones. Chargez jusqu'à 3 appareils en même temps. Puissance max : 65 - Coloris Blanc.



CODE  
170571 - 1

BATTERIE NOMADE 30000 MAH

Revêtement Soft Touch. Équipée de deux ports USB + un USB-C. Capacité de 30 000 mAh pouvant recharger jusqu'à 12 fois votre smartphone et 6 fois votre tablette. Charge rapide 10W. Câble Micro USB inclus. Courant d'entrée 5V/2A. Courant de sortie USB 5V/2A. Dimensions : L 75 x H 145 x P 22 mm. Coloris Noir.



CÂBLES ET ADAPTATEURS AUDIOVISUELS



CODE  
169394 - 1

CÂBLE HDMI MÂLE / MÂLE 19 + 1 BROCHES « HD READY »

Version HDMI 2.1 8K. pour transmettre la vidéo en haute définition et l'audio en haute résolution d'une source (lecteur Blu-ray, console de jeu, etc) vers vos équipements TV et Hi Fi (téléviseur HD, par exemple). Compatible HDTV, EDTV, SDTV. Supporte la 3D, 8K@60GHz, 48Gbps, 4k@120Hz. Coloris noir/bleu. Longueur : 2 m.

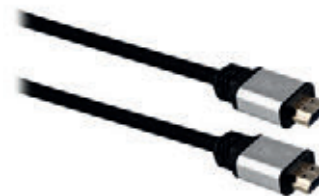

CODE  
169395 - 1

CÂBLE HDMI 2.0 4K ULTRA HD 2160P

Câble HDMI permettant d'atteindre des résolutions jusqu'à 4096 x 2160 pixels (4K 30/40/60Hz). Triple blindage avec tressage en nylon. Connecteurs plaqués or avec bouchons de protection. Résolutions supportées : 720i, 720p, 1080i, 1080p, 1600p, 2160p (Ultra HD) = 4096x2160p @60Hz maximum (4K 60Hz). Compatible UHD, HDTV, EDTV, SDTV. Coloris noir. Longueur câble : 2 m.



CODE  
169396 - 1

CÂBLE HDMI MÂLE / MÂLE 19 BROCHES « HD READY »

Qualité numérique. Pour transmettre la vidéo en haute définition et l'audio en haute résolution d'une source (lecteur Blu-ray, console de jeu, etc.) vers un récepteur compatible, (téléviseur HD, par exemple). Compatible HDTV, EDTV, SDTV. Coloris noir. Longueur câble : 1.8 m.



CODE  
169397 - 1

ADAPTATEUR BI-DIRECTIONNEL HDMI-DVI

Sortie DVI vers entrée HDMI. Entrée HDMI vers sortie DVI. Idéal pour connecter un appareil équipé d'un port DVI à une TV HD, un écran ou un projecteur doté d'une entrée HDMI. Compatibilité universelle. Connecteurs plaqués or. Conductivité et résistance optimale. Petites vis serrables à la main. Pour une sortie DVI vers une entrée HDMI, l'audio doit être transmis séparément. Câble HDMI requis (vendu séparément). Prise en charge de la résolution jusqu'à 1080p Full HD. Coloris noir.



Q-CONNECT®



CODE  
17774 - 1

LINGETTES POUR ÉCRANS

Lingettes biodégradables, imprégnées d'une solution sans solvant nocif, développées pour le nettoyage de tous les écrans de nouvelles générations tels que TFT, LCD, LED, Plasma, etc. Boîte distributrice de 100 unités.

Fellowes



CODE  
157719 - 1

LINGETTES NETTOYANTES POUR ÉCRANS

Lingettes pré-imprégnées en fibres biodégradables. Pour les tablettes, les e-readers, les écrans moniteurs, les scanners, etc. Solution antistatique pour retarder l'accumulation de la poussière. Teneur en alcool minimale, moins de 1%. Boîte distributrice de 100 unités.

Q-CONNECT®



250 ml
CODE  
17775 - 1

VAPORISATEUR POUR ÉCRANS

Solution sans solvant nocif développée pour le nettoyage de tous les écrans de nouvelle génération tels que TFT, LCD, LED, Plasma, etc. S'utilise avec des chiffons absorbants ou des lingettes en microfibre. Contenance : 250 ml.

Q-CONNECT®



400 ml
CODE  
38871 - 1

GAZ SEC UNIVERSEL

Gaz dépeussierant inflammable sans HFC, économique et écologique. Permet de dépeussier tous les endroits difficiles d'accès. Contenance : 400 ml.

Fellowes



250 ml

CODE  
157721 - 1

SPRAY NETTOYANT ÉCRANS

Pour les écrans CRT, TFT/LCD, Plasma et ordinateurs portables. Formule antistatique qui retarde l'accumulation de la poussière. Teneur en alcool minimale, moins de 1%. Spray de 250 ml.

Fellowes



400 ml
CODE  
76220 - 1

AÉROSOL DÉPEUSSIERANT ÉCOLOGIQUE

Permet de déloger la poussière dans les zones difficiles d'accès (claviers, imprimantes et unités centrales). Sans gaz HFC, il respecte l'environnement et la couche d'ozone. Produit inflammable. Aérosol de 400 ml.



ENVIRONNEMENT INFORMATIQUE





Une
INSPIRATION

des résultats
à l'infini

NETTOYANTS MULTI-USAGES

Q-CONNECT®



CODE
17789 - 1

MOUSSE NETTOYANTE TABLEUX BLANCS

Mousse nettoyante idéale pour l'entretien des tableaux blancs. Restaure l'apparence des tableaux blancs, claviers, boîtiers, moniteurs, souris, en éliminant la graisse et la saleté incrustées. Ne pas utiliser sur les écrans. Sa formule sans alcool élimine efficacement les traces de feutres effaçables à sec. Grâce à sa texture compacte, elle ne coule pas après vaporisation. Durée de vie : 48 mois. Flacon de 400 ml.



CODE
44824 - 1



KIT DE NETTOYAGE POUR ORDINATEUR

Kit complet pour aider à garder écrans, claviers et boîtiers propres. Contient : 1 flacon Multi Screen Clene de 125 ml, 100 lingettes PC Clene, 1 flacon Foam Clene de 150 ml et 10 lingettes sèches/humides Ultraclene.



CODE
72571 - 1



AÉROSOL MOUSSE SUPER ACTIVE MAXICLENE

Mousse de nettoyage pour éliminer taches incrustées, poussières et saletés sur les surfaces plastique, le mobilier de bureau, les murs et les moquettes. Non inflammable. Sans danger sur la plupart des plastiques. Les propriétés antistatiques réduisent l'accumulation de poussière. Contenance : 400 ml



CODE DÉSIGNATION
72570 Surfaces plastiques - 1



CHIFFONS SURFACES PLASTIQUES

Chiffonnettes pré-imprégnées multi-usages, non inflammables, sans alcool et antistatiques. Pour le nettoyage de PC, de carters et de claviers. Conservent leurs propriétés nettoyantes dans le temps. Sécher avec un chiffon si besoin. Surfaces plastiques.



UNITÉ MINIMUM DE VENTE.



CARTON VERT = CONDITIONNÉ PAR (VENTE UNITAIRE SOUS CONDITION).



EPSON®

PAS DE
STRESS
Usain Bolt



Économisez jusqu'à 90% sur les coûts de l'encre*

Nous avons révolutionné
l'impression.

Toutes les imprimantes avec un système de réservoir d'encre ne se valent pas. Pionnier dans ce secteur, Epson ne cesse de développer et d'améliorer cette technologie depuis de nombreuses années.

Les imprimantes Epson EcoTank offrent une qualité exceptionnelle et une impression ultra économique, en toute simplicité. Solution idéale pour les familles, le travail à domicile et les entreprises, elles sont équipées de réservoirs d'encre rechargeables ultra-haute capacité permettant d'imprimer des milliers de pages sans avoir à remplacer de cartouches.

Plus de
100 millions**
d'EcoTank vendues
dans le monde

* Plus d'information : www.epson.fr/ecotank



**Au 30 septembre 2024. Ventes cumulées des imprimantes à réservoirs d'encre Epson depuis leur lancement en 2010 d'après les données de livraison internes d'Epson.



MATÉRIEL DE BUREAU ET D'IMPRESSION



ICONOGRAPHIE

CALCULATRICES



FONCTIONNE AVEC PILES



BI-ÉNERGIE : SOLAIRE ET PILE



SOLAIRE



TOUCHE D'AVANCE DU PAPIER



ADDITION ET SOUSTRACTION DE MÉMOIRE



PRIX DE REVIENT



PRIX DE VENTE



2 COULEURS

DESTRUCTEURS



COUPE MICRO



COUPE CROISÉE



COUPE DROITE



CAPACITÉ DE DESTRUCTION COUPE MICRO



CAPACITÉ DE DESTRUCTION COUPE CROISÉE



CAPACITÉ DE DESTRUCTION COUPE DROITE



NIVEAU DE SÉCURITÉ



CAPACITÉ DE LA CORBEILLE



SYSTÈME DE SÉCURITÉ SAFE SENSE FELLOWS



DESTRUCTEUR CD/DVD



DESTRUCTEUR CARTE DE CRÉDIT



DESTRUCTEUR D'AGRAFES, TROMBONES



DESTRUCTEUR D'AGRAFES

CSAILLE



CAPACITÉ DE COUPE

IMPRIMANTES



INK JET



LASER



NOUVEAU ÉCONOMIQUE



Canon



CODE
79060 - 1



SCANNER DR-C225 II

Ultra-compact, circuit papier vertical unique avec éjection des documents verticalement. Numérisation couleur ultra-rapide jusqu'à 25 feuilles par minute à 300 dpi. Recto-verso en un passage. Conversion formats PDF/A indexé, TIFF, JPEG, BMP, PNG et PowerPoint. Numérisation directe vers le cloud. Numérisation des cartes rigides (CNI, Vitale, etc). Modèle hybride pour Windows et Mac. Chargeur 30 feuilles. Résolution PPP : 600 x 600. Volume recommandé : 1500 pages/jour. Connexion : USB 2.0. Garantie : 1 an aller-retour atelier. Dimensions : 300 x 220 x 156 mm. Poids : 2,6 kg.

EPSON®
EXCEED YOUR VISION



CODE
159250 - 1



SCANNER DS-80W

Scanner mobile Wi-Fi. Alimentation par câble USB ou batterie intégrée. Numérise jusqu'à 300 pages entre chaque charge de batterie. Numérisation rapide : jusqu'à quatre secondes par page (8,5 ppm). Prise en charge papier, de 35 g/m² à 270 g/m² & documents pouvant atteindre 1.8m de long. Fonction "numérisation continue" avec le mode d'alimentation automatique. Conception nomade : ultra léger et compact. Logiciels inclus : Document Capture Pro 2, Epson Scan 2.0 et prise en charge du pilote TWAIN. Certifié Energy Star. Dimensions : 272 x 47 x 34 mm. Poids : 399g.

IMPRIMANTES JET D'ENCRE

Canon

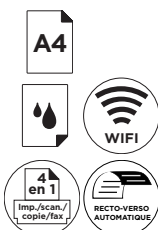

CODE
166810 - 1



IMPRIMANTE MULTIFONCTION TR4650

La série PIXMA TR4650 offre une solution d'impression intelligente pour tous ceux qui travaillent à domicile. Facile à installer et à contrôler via un smartphone ou une tablette. Permet d'imprimer des documents allant jusqu'au format A4 et des photos sans bordure dans des formats allant jusqu'au 13 x 18 cm. Impression recto verso automatique et un CAD de 20 feuilles pour la copie et la numérisation de documents de plusieurs pages. Impression : 8,8 ipm en noir et 4,4 ipm en couleur. Dimensions : 435 x 295 x 189 mm. Poids : 5,8 kg.

EPSON®
EXCEED YOUR VISION

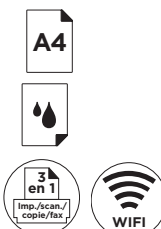

CODE
159172 - 1



IMPRIMANTE MULTIFONCTION XP-2200

3-en-1 : impression, numérisation, copie. Vitesse d'impression : 27 ppm (monochrome) / 15 ppm (couleur). Impression recto-verso manuelle. Bac d'alimentation de 50 feuilles standard + 10 feuilles photo. USB, Wi-Fi et Wi-Fi Direct. Impression mobile.

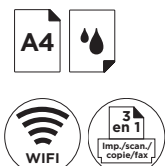

CODE
79059 - 1



IMPRIMANTE MULTIFONCTION OFFICEJET MOBILE 250 3 EN 1

Imprimante, copieur et scanner. Écran tactile 673 mm. Dispose d'une batterie lithium longue durée. 2 cartouches. Vitesse impression noir : 10 ppm sur secteur. Vitesse impression couleur : 7 ppm sur secteur. Résolution maximale d'impression : 4800 x 1200. Impression recto-verso manuelle. Connexion : Wi-Fi, USB. Chargeur automatique : 10 feuilles. Volume mensuel conseillé : 300 pages. Garantie : 1 an A/R atelier. Dimensions : 380 x 91 x 198 mm. Poids : 2,9 kg.



IMPRIMANTES JET D'ENCRE

EPSON®
EXCEED YOUR VISION



CODE  
162625 - 1

IMPRIMANTE MULTIFONCTION 4 EN 1 WORKFORCE WF-3820DW

Imprimante multifonction A4 de haute qualité : impression recto-verso, numérisation recto, copie et fax jusqu'au format A4. Applications d'impression mobile gratuites d'Epson. Bac papier haute capacité de 250 feuilles. Écran tactile LCD de 6,8 cm. Facile d'utilisation avec la connectivité NFC, Wi-Fi, Wi-Fi Direct. Dimensions : 425 x 378 x 249 mm. Poids : 8,8 kg.

IMPRIMANTES LASER

brother
at your side



CODE  
79058 - 1

IMPRIMANTE MULTIFONCTION MFC-L2730DW

Multifonction 4 en 1 laser monochrome, compacte et silencieuse. Dotée d'un chargeur automatique de documents de 50 feuilles ainsi que d'une connectivité réseau et Wifi pour tous vos besoins en impression. Vitesse d'impression jusqu'à 34 pages par minute. Impression recto-verso automatique. Résolution maximale d'impression en DPI : 1200 x 1200. Connectivités USB, réseau Ethernet, Wi-Fi et Wi-Fi Direct. Écran tactile couleur de 68 mm. Bac papier de 250 feuilles. Volume mensuel : 2500 pages. Garantie : 2 ans A/R atelier. Dimensions : 410 x 318 x 398 mm. Poids : 11,8 kg.

TÉLÉPHONES FILAIRES

Alcatel



CODE  
79034 - 1

TÉLÉPHONE FILAIRE TEMPORIS 580

Téléphone filaire fonction mains libres pour organiser efficacement vos réunions téléphoniques. 10 mémoires directes simples à configurer pour appeler facilement vos contacts privilégiés. Utilisation confortable du casque grâce à la touche directe de prise de ligne. Témoin lumineux pour vous indiquer la présence de messages vocaux. Prise du casque avec touche dédiée. Technologie analogique. Écran LCD noir & blanc. Répertoire : 50. Coloris noir. Poids du combiné : 115 g.



TÉLÉPHONIE

Gigaset





CODE  
168010 - 1

TÉLÉPHONE PREMIUM 300HX

Combiné supplémentaire DECT GAP. Grand écran 2,4", 65000 couleurs. Son HDSP et mains-libres haute qualité. Prise casque jack 2.5. Port micro/USB. Répertoire jusqu'à 500 contacts vcard. Clip ceinture. Autonomie en veille jusqu'à 200h et 12h en communication. Dimensions : 130 x 51 x 19 mm. Poids : 95 g.

Gigaset



CODE	DÉSIGNATION		
160954	AS690A	-	1
160955	DUO AS690A	-	1
160956	TRIO AS690A	-	1

TÉLÉPHONE SANS FIL AS690A

Écran rétro-éclairé 1,8". Touches lumineuses, prise d'appel/mains libres LED verte et message LED rouge. Son de haute qualité. Différents profils audio possibles. Mode mains libres. Blocage d'appels. Liste d'appels manqués : jusqu'à 25 appels avec identité appelant et heure. Coloris blanc.

MATÉRIEL DE BUREAU ET D'IMPRESSION



UNITÉ MINIMUM DE VENTE.



CARTON VERT = CONDITIONNÉ PAR (VENTE UNITAIRE SOUS CONDITION).



Gigaset



CODE		
79037	-	1

TÉLÉPHONE SANS FIL E560A

Grand écran couleur rétro-éclairé TFT 1,8 pouces. 4 touches d'accès direct. Mode mains libres, son de haute qualité. Répertoire : 200 contacts. Message prédéfini ou personnalisé jusqu'à 170 secondes. Enregistrement du répondeur jusqu'à 55 minutes. Autonomie : 14h. Coloris gris argent. Poids du combiné : 134 g.

Gigaset



	CODE	DÉSIGNATION		
1	79039	CL660	-	1
2	79038	CL660 DUO	-	1

TÉLÉPHONE DECT SANS FIL CL660

Téléphone DECT moderne et intuitif avec base déportée. Écran couleur TFT graphique rétro-éclairé. Grande qualité de son. Répertoire jusqu'à 400 contacts. Volume de la sonnerie réglable sur 5 niveaux. Raccordement pour écouteurs/casque (mono). Rappel des 20 derniers numéros composés. Coloris noir. Connexion PC ou Mac via micro-USB.

ACCESSOIRES MATÉRIEL DE BUREAU

Jabra GN



CODE		
79040	-	1

MICRO-CASQUE SANS FIL PRO 920

Micro-casque sans fil DECT jusqu'à 120 m de portée conçu pour les téléphones du bureau. Serre-tête 1 écouteur. Microphone anti-bruit, son DSP. Fonction conférence, ajoutez jusqu'à 4 casques sur une même base. Bouton multifonctions sur le casque. Livré avec base chargeur, serre-tête, câble téléphonique et documentation. Poids : 27 g.

Q-CONNECT



CODE		
162543	-	1

CASQUE SANS FIL MULTIFONCTION

Technologie sans fil bluetooth. Compatible avec la plupart des appareils. Casque de forme : sur-oreille. Rechargeable avec une autonomie jusqu'à 10h. Fonctionne jusqu'à 10 m de distance de l'appareil. Dispose de 3 modes directement accessibles sur le casque par 3 boutons : bluetooth, FM et lecture MP3. Fonctions : pause, lecture, monter et descendre le volume, avancer et reculer la lecture. Dispose d'un micro intégré pour répondre aux appels.

Jabra GN



CODE		
164213	-	1

CASQUE SANS FIL EVOLVE2 65 DUO MS + LINK 380A

Technologie sans fil Bluetooth. Forme de casque : sur-oreille. Commandes répondre/terminer/volume. Isolation de bruit. Pour ordinateur et téléphone.

Jabra GN



CODE		
82903	-	1

CASQUE FILAIRE BIZ 2300

Micro-casque ayant un seul écouteur. Son microphone est composé d'une technologie antibruit éliminant les bruits de fond pour des conversations claires. Son large bande, protection acoustique grâce à la technologie Peakstop. Il a des coussinets larges en mousse afin de couvrir la totalité de votre oreille. Ce micro-casque est très utilisé pour les services hotline grâce à son confort et sa déconnexion rapide pour téléphone fixe : incassable pivotante à 360°. Cordon en kevlar. Poids : 49 g.

Jabra GN



CODE	DÉSIGNATION		
164212	Mono	-	1

CASQUE FILAIRE EVOLVE2 40 MS USB-A

Connectivité filaire. Forme de casque : sur-oreille. Commandes répondre/terminer/volume. Isolation du bruit. Pour ordinateur et téléphone.



ACCESSOIRES MATÉRIEL DE BUREAU



CODE
164215 - 1

CASQUE FILAIRE EVOLVE 20 MONO MS USB

Souplesse de connectivité par USB ou jack. Unité de contrôle d'appels permettant de passer/prendre les appels et de désactiver le micro. Confort tout au long de la journée et coussinets d'oreille en similicuir. Certifié Skype for Business. Intégration UC simplifiée et connectivité plug-and-play immédiate pour un démarrage simple et rapide.



CODE
164216 - 1

MICRO-CASQUE FILAIRE EVOLVE2 30 DUO MS USB-A

Micro-casque stéréo avec arceau supra-auriculaire. Léger et pratique. Fonctions incluses : gestion des appels, réglage du volume, mute/unmute. Protection auditive de l'utilisateur grâce au Jabra SafeTone. Branchement facile et rapide : Plug & Play. Connectivité : USB-A. Produit certifié Microsoft Teams.



CODE
164217 - 1

HAUT-PARLEUR SPEAK 750 MS

Jusqu'à 11 heures d'autonomie. Son full duplex. Microphone omnidirectionnel. Idéal pour les réunions rassemblant jusqu'à 6 participants. Bluetooth, jusqu'à 30 m. Se connecte à 2 appareils. Optimisé pour Microsoft Teams et la communication unifiée. Collaboration plug-and-play instantanée et panoramique 4K à 180°.



CODE
169977 - 1

HAUT-PARLEUR SPEAK2 40 MS USB A/C

Speakerphone portable. Conversations très naturelles grâce au mode full duplex. Quatre microphones beamforming à réduction de bruit. Normalisation du niveau de la voix conçue pour égaliser toutes les voix. Haut-parleur 50 mm et son très large bande. Certifié pour les principales plateformes de réunion virtuelle. Conforme à la norme IP64. Coloris gris.



CODE
169976 - 1

ÉCOUTEURS TWS EVOLVE2 BUDS USB

Écouteurs Evolve2 Buds True Wireless Stereo (TWS) discret dans l'oreille, appels et musiques, fonctionne avec bluetooth. Coloris noir.



CALCULATRICES IMPRIMANTES

Signification des pictogrammes



Fonctionne avec piles



Bi-énergie : solaire et pile



Solaire



Touche d'avance du papier



Addition et soustraction de mémoire



Prix de revient



Prix de vente



2 couleurs



Q-CONNECT®



CODE
167171 - 1

CALCULATRICE IMPRIMANTE PROFESSIONNELLE

Calculatrice imprimante professionnelle bicolore de 12 chiffres. Utilise bobine de 57 mm x 25 m. Impression en 2 couleurs (noir/rouge). Touche mémoire, double zéro, taxes, marge, coûts et prix de vente. Vitesse d'impression : 2,03 lignes / sec (70), 0,83 lignes / sec (190). Fonctionne avec 4 piles AA. Piles incluses. Poids : 490 g. Coloris noir et blanc.



CODE DÉSIGNATION
155114 KF11213 - 1
155115 Adaptateur - 1

CALCULATRICE

Calculatrice à 12 chiffres avec imprimante par ruban encreur. Fonctions de calculs de taxes, marge et mémoire. Touche double 0 et idéale pour un usage professionnel. Rapide (2,4 lignes/sec) et fiable. Largeur de papier : 57 mm. Imprime en noir. Fonctionne avec adaptateur ou avec 4 piles AA. Piles et adaptateur non inclus. Dimensions : 192 x 98 x 44 mm. Poids : 338 g.



UNITÉ MINIMUM DE VENTE.



CARTON VERT = CONDITIONNÉ PAR (VENTE UNITAIRE SOUS CONDITION).



ibico



CODE
99285 - 1

CALCULATRICE IMPRIMANTE 1232X

Machine à calculer imprimante de bureau professionnelle. Écran Digitron à 12 chiffres, fiche d'alimentation, 4 touches mémoire 2x, impression bicolore (noir/rouge), impression numéro/date, vitesse d'impression : 4,1 lignes/sec. Coloris gris clair/bleu. Dimensions : 230 x 300 x 75 mm. Poids : 1,8 kg.

Canon



CODE
26892 - 1

MACHINE À CALCULER IMPRIMANTE MP-1211LTSC

Machine à calculer 12 chiffres avec impression bicolore par ruban encreur. Fonctions de calcul de taxe et de rentabilité, de conversion de devises et de rendu de monnaie pour un réel gain de temps. Grand écran. Vitesse d'impression : 4,3lignes/sec. Clavier aéré conçu pour une utilisation intensive. Finition élégante en métal argenté. Dimensions : 334 x 219 x 74,5 mm. Poids : 1,6 kg.

ibico



CODE	DÉSIGNATION		
20179	1214X	-	1
20180	Adaptateur secteur 1214X	-	1

CALCULATRICE IMPRIMANTE 1214X

Calculatrice de bureau 12 chiffres avec imprimante, modèle semi-professionnel. Impression bicolore et très rapide : 2,4 lignes/sec. 13 taux de conversion. Affichage et impression de l'heure et de la date. Dimensions : 152 x 218 x 55 mm. Poids : 445 g.

CASIO



CODE
407837 - 1

CALCULATRICE IMPRIMANTE ALIMENTATION BATTERIE HR-150RCE

Impression 2 couleurs, Vitesse d'impression : 2 lignes/seconde, Fonction après impression (150 étapes d'opérations), Fonction réimpression (150 étapes d'opérations), Conversion euro (3 taux). Calcul de rentabilité, Calcul de taxes. Sélecteur d'arrondis. Séparateur de milliers. Mémoire 4 touches. Mémoire totale. Horloge / Horodatage. Touche changement de signe. Touche double zéro. 5,8 x 16,5 x 24,2 cm. Pile(s) : 4 x AA. Adaptateur de type AD-A 60024 en option.

CASIO



CODE
170219 - 1

CALCULATRICE IMPRIMANTE AVEC ADAPTATEUR HR-150RCE

Affichage 12 chiffres, Impression 2 couleurs, Vitesse d'impression : 2 lignes/seconde. Fonctions : Vérification et correction, Impression après enregistrement, Réimpression. Conversion euro (3 taux), Calculs de rentabilité, taxes, moyennes, pourcentages et bénéfices/déficits. Sélecteur d'arrondis, Séparateur de milliers, Mémoire 4 touches, Mémoire générale. Horloge/horodatage, Touche changement de signe, double zéro. 5,8 x 16,5 x 24,2 cm (plié). Piles : 4 x AA.

CASIO



CODE
170221 - 1

CALCULATRICE IMPRIMANTE HR-8RCE NOIRE

Affichage 12 chiffres. Vitesse d'impression : 2 lignes/ seconde. Logique algébrique simple. Conversion euro (2 taux). Calcul de rentabilité (coût, vente, marge). Calcul de taxe et pourcentages. Touches de vérification et de correction. Fonction après impression. 1 Fonction réimpression. Dimensions (H x l x L): 4,2 x 10,2 x 20, 9 cm (Porte-rouleau plié); 8,2 x 10,2 x 23,9 cm (Porte-rouleau déplié). Poids(piles incluses): 345 g. Pile(s): 4 x AA. Largeur du papier: 58 mm (rouleau interne de type P-5825 ou rouleau externe 57 mm). Rouleau encreur de type IR-40. Adaptateur de type AD-A 60024 en option 1 Portable.



CALCULATRICES DE BUREAU



CODE
162544 - 1

CALCULATRICE DE BUREAU

Grande calculatrice de bureau à 12 chiffres. Fabriquée à partir de 40% de plastique recyclé. Écran inclinable. Touches marche, touche check (vérification des calculs effectués), suppression, arrondi décimal, double zéro, racine carrée, pourcentage, somme, mémoire. Arrêt automatique. Fonctionnement solaire ou à pile LR44. Garantie 5 ans. Coloris noir. Dimensions : 190 x 140 x 32 mm.



CODE
162545 - 1

CALCULATRICE DE BUREAU

Calculatrice de bureau à 12 chiffres. Fabriquée à partir de 40% de plastique recyclé. Ecran inclinable à 2 lignes. Avec fonction trackback mouvement du curseur avec les flèches droite gauche. Touches coût, ventes, marge, bénéfice et calcul des impôts. Touches double zéro, insérer et effacer. Arrêt automatique. Fonctionnement solaire ou à pile. Garantie 5 ans. Coloris noir. Dimensions : 175 x 12 x 30 mm.



CODE	COLORIS	DÉSIGNATION		
166954	● Noir	XF16	-	1
166955	● Bleu	XF17	-	1
166956	● Gris	XF18	-	1

CALCULATRICE DE BUREAU

Calculatrice de bureau 8 chiffres. Touche marche/arrêt, racine carrée, pourcentage, somme et mémoire. Solaire, elle fonctionne aussi avec des piles. Dimensions : 127 x 105 x 24 mm.



CODE	COLORIS	DÉSIGNATION		
166958	● Noir	XF20	-	1
166959	● Bleu	XF21	-	1
166960	● Rouge	XF22	-	1
166961	● Rose	XF23	-	1
166962	● Vert	XF24	-	1

CALCULATRICE DE BUREAU

Calculatrice de bureau 10 chiffres. Touche marche/arrêt, racine carrée, pourcentage, somme et mémoire. Solaire, elle fonctionne aussi avec des piles. Dimensions : 127 x 105 x 24 mm.



CODE
166966 - 1

CALCULATRICE DE BUREAU XF28 DOUBLE LIGNE

Calculatrice de bureau 12 chiffres. Écran double ligne. Fonction trackback, coût, ventes, marge bénéficiaire. Touche double zéro. S'éteint automatiquement. Solaire, elle fonctionne aussi avec des piles. Coloris bleu. Dimensions : 155 x 115 x 25 mm.

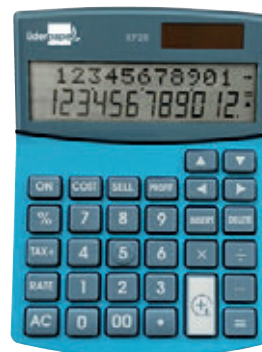

UNITÉ MINIMUM DE VENTE.



CARTON VERT = CONDITIONNÉ PAR (VENTE UNITAIRE SOUS CONDITION).

CASIO



CODE **72564** - 1

CALCULATRICE DE BUREAU GRAND ÉCRAN

Affichage 12 chiffres, grand écran, double alimentation (piles LR44 + énergie solaire), calcul de taxes, mémoire indépendante et calcul de pourcentage. Séparateur de milliers, calcul de temps (heures/minutes/secondes), touche racine carrée, touche double zéro, touche de correction rapide et touche changement de signe. Coloris blanc. Dimensions : 105 x 150 x 23 mm. Poids : 110 g. 1 pile LR1130 incluse.

CASIO



CODE **163888** - 1

CALCULATRICE DE BUREAU MS-80E

Affichage 8 chiffres, grand écran. Conversion Euro, touche mémoire, calcul de pourcentage, séparateur de milliers, touche double zéro, touche racine carrée, touche de correction rapide et touche changement de signe. Double alimentation : solaire + batterie. Dimensions : 103 x 147 x 29 mm. Poids : 115 g. 1 pile LR54 incluse.

TEXAS INSTRUMENTS



CODE **38915** - 1

CALCULATRICE DE BUREAU TI-1726

Écran SuperView à cristaux liquides avec affichage de 8 chiffres (12,5 mm). Écran incliné. Touches en caoutchouc bien espacées de différentes couleurs. Touche (+/-) pour faciliter la saisie des chiffres négatifs. Touches de racine carrée, % et mémoire. Alimentation mixte solaire/pile pour un fonctionnement optimal. Dimensions : 114 x 83 x 20 mm. Poids : 61 g. 1 pile LR54 incluse.

TEXAS INSTRUMENTS



CODE **38934** - 1

CALCULATRICE DE BUREAU TI-1795SV

Affichage à cristaux, 8 chiffres. Écran incliné. Mémoire à 3 touches. Calcul de taxes, pourcentage, racine carrée. Alimentation solaire et à piles. Ergonomique. Dimensions : 140 x 121 x 26 mm. Poids : 110 g. 1 pile LR54 incluse.

ibico



CODE **63282** - 1

CALCULATRICE DE BUREAU 208X

Cette calculatrice 8 chiffres cristaux liquides. Elle est dotée de larges touches en plastique et l'écran LCD inclinable en quatre positions occupe toute la largeur. Conversion de devises et pourcentage. Touche mémoire. Double alimentation : solaire et pile. Dimensions : 133 x 106 x 26 mm. Poids : 100 g. 1 pile LS500 incluse.

CASIO



CODE **163887** - 1

CALCULATRICE DE BUREAU MS-8E

Affichage 8 chiffres, grand écran. Conversion Euro, touche mémoire, calcul de pourcentage, calcul de marge, séparateur de milliers, touche de correction rapide et touche changement de signe. Dimensions : 103 x 147 x 29 mm. Poids : 110 g. 1 pile LR54 incluse.

CASIO



CODE **160949** - 1

CALCULATRICE DE BUREAU MS-88EM

Affichage 8 chiffres, grand écran. Conversion Euro, touche mémoire, calcul de pourcentage, touche de correction rapide. Calcul de rentabilité, de taxes, +/- . Double alimentation : solaire et pile. Dimensions : 103 x 147 x 29 mm. Poids : 115 g. 1 pile LR54 incluse.

ibico



CODE **38970** - 1

CALCULATRICE DE BUREAU 210X

Calculatrice 210X dotée de larges touches et d'un écran LCD cristaux liquides à 10 chiffres. Inclinable en trois positions, très pratique. Racine carrée et inversion de signe. Sélection décimale et double zéro. Double alimentation : solaire et pile. Dimensions : 210 x 166 x 104 mm. Poids : 135 g. 1 pile LS500 incluse.



CASIO

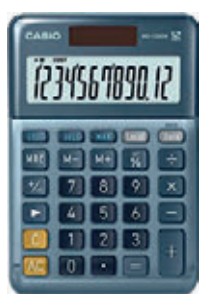

CODE
 163890 - 1

CALCULATRICE DE BUREAU MS-120EM

Affichage 12 chiffres, grand écran. Conversion Euro, touche mémoire, calcul de pourcentage, séparateur de milliers, touche double zéro, touche de correction rapide et touche changement de signe. Calcul de rentabilité, de taxes, +/- . Double alimentation : solaire et pile. Dimensions : 103 x 147 x 29 mm. Poids : 115 g. 1 pile LR54 incluse.

ibico



CODE
 38585 - 1

CALCULATRICE DE BUREAU 212X

Dotée de larges touches très pratiques, la calculatrice Ibico 212X possède un écran de cristaux liquides inclinable à 12 chiffres, un clavier haut pour une saisie rapide et des fonctions telles que le cost/sell/marge ou encore les taxes automatiques +/- . Conversion de devises, pourcentage, racine carrée. Double alimentation : solaire et pile. Dimensions : 140 x 190 x 32 mm. Poids : 200 g. 1 pile LS500 incluse.

MAUL



CODE
 170199 - 1

CALCULATRICE DE BUREAU ECO MJ 555, 10 CHIFFRES

La calculatrice de bureau durable avec 10 chiffres. Primé du label écologique "L'Ange bleu". Bon pour l'environnement : fonctionne à l'énergie solaire - pas besoin de pile ni de changement. Préserve les ressources : boîtier en plastique recyclé en 80 % (noir) ou 60 % (couleur). Ergonomique : écran incliné pour une meilleure lecture. Garantie : 5 ans. Précision et fiabilité au bureau et sur la route. Affichage LCD à 10 chiffres. Affichage à 1 ligne. Mémoire à 3 touches. Touche pourcentage. Calcul de la racine carrée. Touche double zéro. Changement de signe. Arrêt automatique. Emballage écologique recyclable, sans plastique, avec perforation de suspension européenne.

MAUL



CODE
 604507 - 1

CALCULATRICE DE BUREAU ECO 650 12 CHIFFRES

La calculatrice compacte durable à 12 chiffres. Primé du label écologique "L'Ange bleu". Bon pour l'environnement : alimentation solaire - pas de pile à changer, fonctionne à partir de 50 lux. Préservation des ressources : boîtier en plastique à 80% recyclé. Ergonomique : écran incliné pour une meilleure lisibilité. Garantie : 5 ans. Précision et fiabilité au bureau et sur la route. Affichage à cristaux liquides à 12 chiffres. Affichage sur 1 ligne. 3 touches mémoires. Touche pourcentage. Calcul des racines. Arrêt automatique. Touche double zéro. Changement de signe. Emballage écologique en carton recyclé, sans plastique, avec perforation de suspension européenne.

MAUL



CODE
 188081 - 1

CALCULATRICE DE BUREAU ECO 850 12 CHIFFRES.

La grande calculatrice de bureau durable à 12 chiffres. Primé du label écologique "L'Ange bleu". Bon pour l'environnement : alimentation solaire - pas de pile à changer, fonctionne à partir de 50 lux. Préservation des ressources : boîtier en plastique à 80% recyclé. Emballage sûr en matériau recyclé. Ergonomique : écran incliné pour une meilleure lisibilité. Garantie : 5 ans. Précision et fiabilité au bureau et sur la route. Affichage à cristaux liquides à 12 chiffres. Affichage sur 1 ligne. 3 touches mémoires. Touche pourcentage. Calcul des racines. Grand total. Touche double zéro. Arrondis automatiques. Changement de signe. Sélecteur de virgule. Arrêt automatique. Emballage écologique en carton recyclé, sans plastique, avec perforation de suspension européenne.

CALCULATRICES DE POCHE



CODE	COLORIS	DÉSIGNATION		
166939	● Noir	XF01	-	1
166940	● Bleu	XF02	-	1
166941	● Gris	XF03	-	1

CALCULATRICE DE POCHE

Calculatrice de poche 8 chiffres. Touche marche/arrêt, racine carrée, pourcentage, somme et mémoire. Fonctionne avec des piles (incluses). Dimensions : 99 x 64 x 9 mm.



UNITÉ MINIMUM DE VENTE.



CARTON VERT = CONDITIONNÉ PAR (VENTE UNITAIRE SOUS CONDITION).





CODE **38454** - 1

CALCULATRICE DE POCHE TI-501

Écran SuperView™ très lisible à 8 chiffres. Design ergonomique pour une plus grande maniabilité. Touche mémoire et %. Alimentation par piles pour une utilisation en toutes circonstances. Dimensions : 56 x 91 x 11 mm. Poids : 28 g. 1 pile LR54 incluse.



CODE **38906** - 1

CALCULATRICE DE POCHE HL820VER

Calculatrice de poche. Affichage 8 chiffres. Alimentation par pile. Couvercle rotatif 360°. Conversion euro. Mémoire indépendante. Calcul de pourcentage. Dimensions : 62,5 x 104 x 10 mm. Poids : 45 g. 1 pile LR54 incluse.



CODE	COLORIS	DÉSIGNATION		
28221	Rose	LC401LV/ PK	-	1
28222	Bleu	LC401LV/ BU	-	1

CALCULATRICE DE POCHE PETITE FX

Calculatrice scolaire. Affichage 8 chiffres. 4 opérations. Grand écran très lisible, grosses touches en gomme adaptées aux doigts des enfants. Couvercle de protection. Résistante aux chocs. Séparateur de milliers. Dimensions : 120 x 75 x 10,7 mm. Poids : 70 g. 1 pile LR54 incluse.



CODE **38861** - 1

CALCULATRICE DE POCHE TI-503 SV

La TI-503 SV est une calculatrice de poche moderne avec grand écran (12,5 mm) à 8 chiffres. Touche (+/-) pour faciliter la saisie des nombres négatifs. Fonction d'arrêt automatique pour prolonger la durée de vie de la pile LR54. Dimensions : 121 x 79 x 19 mm. Poids : 60,5 g.



CODE **46745** - 1

CALCULATRICE DE POCHE TI 106 II

Affichage 10 chiffres. Calculatrice 4 opérations. Séparateur de milliers. Écran 2 lignes pour visualiser le calcul et son résultat en même temps. Robuste. Capot de protection, touches plastiques larges groupées par couleur. Dimensions : 125 x 70 x 15 mm. Poids : 73 g. 1 pile LR54 incluse.

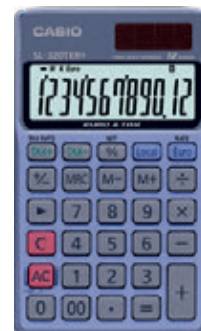

CODE **18434** - 1

CALCULATRICE DE POCHE SL320TER+

Affichage 12 chiffres. Calculatrice de poche avec écran géant. Conversion monétaire, calcul de taxes. Calcul de pourcentage. Mémoire indépendante. Touche changement de signe. Touche double zéro et séparateur de milliers. Double alimentation : solaire et pile. Dimensions : 118,5 x 70 x 8 mm. Poids : 55 g. Calculatrice livrée avec étui. 1 pile LR54 incluse.



CODE	COLORIS	DÉSIGNATION		
166947	Bleu	XF09	-	1
166948	Orange	XF10	-	1
166949	Rouge	XF11	-	1
166950	Rose	XF12	-	1
166951	Vert	XF13	-	1

CALCULATRICE DE POCHE

Calculatrice de poche 8 chiffres. Touche marche, racine carrée, pourcentage, somme et mémoire. Solaire, elle fonctionne aussi avec des piles. Dimensions : 115 x 65 x 8 mm.



CALCULATRICES DE POCHE

CASIO



CODE
170091 - 1

CALCULATRICE DE POCHE PETITE FX

Grand écran contrasté : 1 ligne x 8 caractères, grosses touches en gomme adaptées aux doigts des enfants, police des touches ludique, protection : couvercle pivotant à 360°, Dimensions (HxLxL) : 11 x 120 x 75 mm, Poids (piles incluses) : 70 g, Garantie : 3 ans, Opérations : +, -, x, ÷, Calcul de pourcentage, touche racine carrée, touche changement de signe, mémoire indépendante M+, M-, MC, MR, Séparateur de milliers.

MAUL



CODE
170200 - 1

MAUL CALCULATRICE DE POCHE ECO MD 2

S'éteint automatiquement pour économiser de l'énergie. Calcul de pourcentage : Calculer rapidement et facilement des pourcentages. Touche de changement de signe : Permet de changer rapidement le signe des nombres. Division des milliers : Facilite la lecture des grands nombres. Calcul de racine : Calcul rapide et simple des racines.

CALCULATRICES SCIENTIFIQUES

CASIO



CODE
34783 - 1

CALCULATRICE SCIENTIFIQUE FX JUNIOR +

Calculatrice scientifique avec une mémoire indépendante. Affichage 15 chiffres. Priorité dans les calculs. Parenthèses, deux opérateurs constants. Calcul de fractions, division euclidienne. Calcul identique à celui enseigné à l'école. Coffret de protection coulissant. Dimensions : 155 x 20 x 78 mm. Poids : 115 g. 1 pile LR06 incluse.

TEXAS INSTRUMENTS

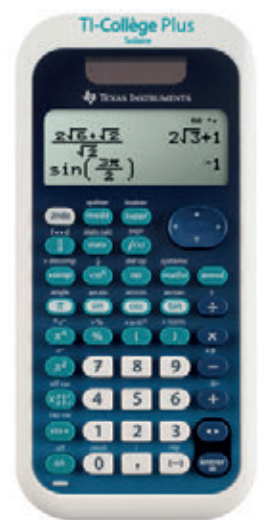

CODE
43289 - 1

CALCULATRICE SCIENTIFIQUE TI-COLLÈGE PLUS SOLAIRE

Affichage 11 chiffres. Touches, fonctions et menus en français. Écran 4 lignes. Accès direct aux fonctions les plus utilisées. Conforme aux normes de l'Éducation Nationale pour le Brevet des Collèges. Dimensions : 250 x 30 x 170 mm. Poids : 200 g. 1 pile CR2032 incluse.

CASIO



CODE
38478 - 1

CALCULATRICE SCIENTIFIQUE FX 92

Écran géant haute résolution de 5 lignes, réglage du contraste. Écriture manuelle en 2D. Statistiques, tableaux de valeurs. Touches et messages en français, vérification d'égalités/inégalités et calcul de proportions. Affichage des données statistiques sous forme de tableau. 9 mémoires. Couvercle de protection coulissant. Dimensions : 166 x 14 x 77 mm. Poids : 100 g. 1 pile LR03 incluse.

TEXAS INSTRUMENTS



CODE
39849 - 1

CALCULATRICE SCIENTIFIQUE TI 36X PRO

Écran 4 lignes avec écriture naturelle des fractions et racines carrées. Affichage 16 chiffres. Fonctions logarithmiques et exponentielles. Fonctions essentielles en accès direct (trigonométrie etc.). Dimensions : 184 x 80 x 17 mm. Poids : 145 g. 1 pile CR2032 incluse.

MATÉRIEL DE BUREAU ET D'IMPRESSION



UNITÉ MINIMUM DE VENTE.



CARTON VERT = CONDITIONNÉ PAR (VENTE UNITAIRE SOUS CONDITION).

CALCULATRICES GRAPHIQUES



CODE DÉSIGNATION
48325 TI-82 ADVANCED - 1

CALCULATRICE GRAPHIQUE TI-82 ADVANCED

Toutes les fonctionnalités essentielles pour le lycée (représentation graphique, probabilités, statistiques, programmation, etc). Écriture intuitive des formules mathématiques. Nouveaux raccourcis clavier. Câble USB inclus. Dimensions : 192,5 x 89,5 x 27 mm. Poids : 243 g. 4 piles LR003 incluses.



CODE DÉSIGNATION
48352 TI-83 PREMIUM CE - PYTHON - 1

CALCULATRICE GRAPHIQUE TI-83 PREMIUM CE - MENU PYTHON

Évolution de la TI-83 Plus.fr. Menu Python intégré. Écran couleur haute résolution, insertion d'images. Toutes les fonctionnalités essentielles pour le lycée (représentation graphique, probabilités, statistiques, programmation et suites). Formules mathématiques et affichage des résultats en valeur exacte ou approchée. Câble USB inclus pour connecter la calculatrice à l'ordinateur, mise à jour du système d'exploitation, téléchargement de nouvelles applications. Alimentation batterie Li. Dimensions : 192 x 87 x 200 mm. Poids : 202 g. 4 piles LR003 incluses.



CODE DÉSIGNATION
162171 - 1

CALCULATRICE GRAPHIQUE TI-82 ADVANCED - MENU PYTHON

Calculatrice graphique couleur avec langage de programmation Python, Mode Examen pour les élèves de lycée général, technologique et professionnel. Prise en main plus facile grâce à ses touches lisibles et espacées. Dispose de toutes les fonctionnalités essentielles (application Python, représentation graphique, probabilités et statistiques, programmation, suites, etc). Logiciel inclus : PC/Mac (licence 3 ans). Câble USB inclus. Piles AAA incluses. Dimensions : 192 x 90 x 27 mm.



CODE DÉSIGNATION
74675 GRAPH 35+E II - PYTHON - 1

CALCULATRICE GRAPHIQUE GRAPH 35+E II - MENU PYTHON

Calculatrice graphique lycée. Écran 8 lignes avec écriture naturelle en 2D. Nouveau design plus fin et plus ergonomique pour une meilleure prise en main. Mises à jour régulières du système d'exploitation pour ajouter de nouvelles fonctionnalités. Programmation en langage Python. Couverture de protection contre les chocs. Bouton directionnel central permettant la correction. Idéale pour toutes les spécialités du lycée : matrices, représentations graphiques, géométrie dynamique, statistiques avancées, suites, tableur, etc. Alimentation piles 4 x AAA LR03. Dimensions : 19 x 84 x 176 mm. Poids : 190 g.



CODE DÉSIGNATION
170092 - 1

CALCULATRICE GRAPHIQUE LYCEE GRAPHLIGHT

Modèle graphique sans mémoire autorisé aux examens. Fonctions graphiques : Représentation de deux courbes, affichage de la tangente en un point de son équation, résolution graphique (racines, intersections, ...)



CODE DÉSIGNATION
170093 - 1

CALCULATRICE SCIENTIFIQUE GRAPHMATH

Grand écran LCD couleur: 8 lignes x 21 caractères. Écriture naturelle en 2D. Connexion possible à une autre calculatrice graphique ou un ordinateur. Transfert direct des fichiers sous format .py et .csv. Mémoire utilisateur de 61 Ko. Mises à jour gratuites. Mode Examen: restriction d'accès à la mémoire pendant l'examen. 1 Couverture de protection et 4 Piles AAA (LR03) inclus. Dimensions (H x l x L): 19 x 189 x 89 mm.



CALCULATRICES FINANCIÈRES

CASIO



CODE	DÉSIGNATION		
18081	FC 100V	-	1

CALCULATRICE FINANCIÈRE FC 100V

Calculatrice financière idéale pour les étudiants et les professionnels. Écran 4 lignes. Intérêts simples et composés, amortissement. Calculs de date, de marge, de prix de vente et de prix de revient. Fonctions statistiques et scientifiques. Fonction Replay. Touches d'accès direct vers les principales fonctions. Couvercle de protection. Dimensions : 161 x 80 x 13,7 mm. Poids : 110 g.

CALCULATRICES WATERPROOF

CASIO



CODE		
170220	-	1

CALCULATRICE DE BUREAU ALIMENTATION BATTERIE ET SOLAIRE WM-320MT

Clavier détachable et lavable. Grand écran LCD. Affichage 12 chiffres. Key Rollover. Calcul de pourcentage et de rentabilité (Cost, Sell, Margin). Calcul de taxes. Mémoire 3 touches. Séparateur de milliers. Touche changement de signe. Touche double zéro. Dimensions (l x l x H): 109 x 169 x 33 mm. Poids (pile incluse): 175 g. Double alimentation (pile+ alimentation solaire). Pile : 1 x CR2032. Touches en plastique.



MATÉRIEL DE BUREAU ET D'IMPRESSION



UNITÉ MINIMUM DE VENTE.



CARTON VERT = CONDITIONNÉ PAR (VENTE UNITAIRE SOUS CONDITION).

Energizer®

MAX PLUS™



**PUISSANCE LONGUE DURÉE
POUR LES PROFESSIONNELS**

TM



**PLUS DE
PUISSANCE
MOINS DE
DÉCHETS**



Dure jusqu'à 150% plus longtemps*
Remplacement des piles moins fréquent

**PLUS
FIABLE**



Energie conservée jusqu'à 12 ans en stockage
Protection anti-coulores**

**EMBALLAGE
100%***
RECYCLABLE**



Emballage sans plastique***,
Soutient les foreries responsables

* AA, dans les appareils photo numériques vs. les piles Energizer® alcalines standards.

** Protection des fuites jusqu'à 2 ans sur des piles.

*** Exclut le scellé.

BOBINES DE PAPIER POUR TPE



Bobines Safe Contact

- 🌿 Papier thermique éco-responsable et approuvé pour le contact alimentaire : sans BPA ni phénol, sans risque pour la santé.
- 🌿 Excellente résistance à l'effacement : les tickets ne craignent ni la lumière ni l'humidité et restent lisibles pendant 35 ans minimum.

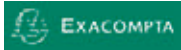

Ø mandrin

Laize

Ø Extérieur



BOBINES DE PAPIER POUR CAISSES

CODE	LAIZE (mm)	DIAMÈTRE EXTÉRIEUR (mm)	LONGUEUR MÉTRAGE (m)	GRAMMAGE	SANS BISPHENOLA	PAPIER THERMIQUE		
* 77127	44	70	60	55 g/m ²	X	Oui	-	1
* 167146	57	60	44	55 g/m ²	X	Oui	-	1
* 167147	57	40	18	55 g/m ²	X	Oui	-	1
** 167148	57	46	24	55 g/m ²	X	Oui	-	1
160987	76	70	25	57 g/m ²	-	Oui	-	1
170057	80	80	76	52 g/m ²	X	Oui	-	1
170056	57	30	9	52 g/m ²	X	Oui	-	1
170050	57	40	18	52 g/m ²	X	Oui	-	1
* 167175	57	70	40	60 g/m ²	-	-	-	1
* 76971	80	75	76	48 g/m ²	X	Oui	-	1
19805	80	72	76	48 g/m ²	X	-	1	5
(1) 158377	80	80	76	52 g/m ²	X	-	-	10

*Lot de 10 rouleaux **Lot de 5 rouleaux (1) Très longue conservation

BOBINE DE PAPIER THERMIQUE

Bobine pour caisse. Papier haute sensibilité garantissant une bonne lisibilité de l'impression. Mandrin Ø 12 mm. Avertissement de fin de rouleau.



BOBINES EN PAPIER POUR CARTES BANCAIRES

CODE	Ø MANDRIN (mm)	LAIZE (mm)	DIAMÈTRE EXTÉRIEUR (mm)	LONGUEUR MÉTRAGE (m)	GRAMMAGE	SANS BISPHENOLA	ÉCO		
*** 77095	12	47	60	25	55 g/m ²	X	-	-	1
(1) 158374	12	57	30	9	54 g/m ²	X	OUI	-	20
* 76932	12	57	40	18	55 g/m ²	X	-	-	1
** 76892	12	57	40	18	55 g/m ²	X	-	-	1
(1) 158375	12	57	40	18	55 g/m ²	X	OUI	-	20
** 76990	12	57	47	25	55 g/m ²	X	OUI	-	1

*Boîte de 5 rouleaux **Lot de 10 rouleaux ***Boîte de 10 rouleaux (1) Très longue conservation

BOBINES DE PAPIER POUR BALANCES

CODE	Ø MANDRIN (mm)	LAIZE (mm)	DIAMÈTRE EXTÉRIEUR (mm)	LONGUEUR MÉTRAGE (m)	GRAMMAGE	SANS BISPHENOLA	SANS PHENOL	CERTIFICATION		
158376	12	80	60	44	52 g/m ²	X	X	OUI	-	10

Très longue conservation

BOBINES DE PAPIER POUR CALCULATRICES IMPRIMANTES

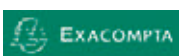

CODE	Ø MANDRIN (mm)	LAIZE (mm)	DIAMÈTRE EXTÉRIEUR (mm)	LONGUEUR MÉTRAGE (m)	GRAMMAGE	SANS BISPHENOLA		
77044	12	70	70	42	60 g/m ²	X	-	1

Lot de 10 rouleaux



UNITÉ MINIMUM DE VENTE.





CARTON VERT = CONDITIONNÉ PAR (VENTE UNITAIRE SOUS CONDITION).



PILES MAX PLUS



CODE	TAILLE	TYPE		
37300	AA	LR6	-	4
37461	AAA	LR03	-	4
23334	C	LR06	-	2
23358	D	LR06	-	2
23389	9V	6LR61	-	1
23372	AA	LR6	-	20
23174	AAA	LR03	-	20
23341	C	LR06	-	20
23365	D	LR06	-	20
23204	9V	6LR61	-	20
37379	AA	LR6	-	10
37539	AAA	LR03	-	10

PILES MAX PLUS

La pile idéale pour les appareils gourmands en énergie



ENERGIZER® MAX PLUS™

IDÉALE POUR LES APPAREILS LES PLUS EXIGEANTS

MAX PLUS est notre gamme de piles alcalines qui durent le plus longtemps (AA/AAA).

Emballage 100% recyclable**

**à l'exception des scellés de sécurité sur certains emballages.

Conçue pour durer, pas pour couler

Fiable et résistante

Énergie conservée jusqu'à 12 ans : AA /AAA





MAX PLUS EST NOTRE PILE ALCALINE QUI DURE LE PLUS LONGTEMPS (AA/AAA)



UN IMPACT POSITIF SUR L'ENVIRONNEMENT
UTILISER MOINS DE PILES POUR LE MÊME TRAVAIL ET GÉNÉRER MOINS DE DÉCHETS

PILES RECHARGEABLES & CHARGEURS



CODE	TAILLE	TYPE		
17012	AA/ NH15 2000 mAh blister of 4 Pre-Chargé	LR6	-	4
17005	AAA/ NH12 700 mAh blister of 4 Pre-Chargé	LR03	-	4
16886	AA/ NH15 2300 mAh blister of 2 Pre-Chargé	LR6	-	2
16862	AAA/ NH12 800 mAh blister of 2 Pre-Chargé	LR03	2	2
17029	AA/HR6 2000MAH préchargé	LR6	10	10
16985	AAA / HR3 700 MAH préchargé	LR03	10	10

PILES RECHARGEABLES



Contient 22% de matériaux recyclés
Dure jusqu'à 6 fois plus longtemps
Piles pré-chargées
Rechargeables des centaines de fois

ENERGIZER® RECHARGEABLE

LES 1^{ÈRES} PILES RECHARGEABLES AU MONDE

FABRIQUÉES AVEC 22% DE MATÉRIAUX RECYCLÉS



CODE	TAILLE		
21439	Mini Charger + 2 AA Power Plus préchargé 2000 mAh EU	-	1
23716	Chargeur Universel	-	1

CHARGEUR DE PILES

Livré avec 2 accumulateurs pré-chargés AA 2000 mAh.
Chargeur de voyage ultra-compact et léger. Formats rechargés : AA et AAA.



PILES LITHIUM

Energizer
ULTIMATE
LITHIUM

CODE	TAILLE	TYPE		
62643	AA	LR6	-	4
73267	AAA	LR03	-	4
43526	AA / L91	LR6	-	10
43533	AAA / L92	LR03	-	10
32872	9V	6LR61	-	1

PILES MAX PLUS

La pile idéale pour les appareils gourmands en énergie



IDÉALE POUR LES DÉTECTEURS DE FUMÉE
Dure jusqu'à 65% plus longtemps dans les détecteurs de fumée**

ENERGIZER® ULTIMATE LITHIUM™

LA PILE QUI DURE JUSQU'À 11 X PLUS LONGTEMPS* DANS LES APPAREILS PHOTOS NUMÉRIQUES



Idéal pour une utilisation en extérieur : résiste aux températures extrêmes -40°C - +60°C.
33% plus léger que l'alcaline standard, parfait pour les appareils portables.
NOUVEAU : avec une durée de vie de 25 ans (AA/AAA).



FONCTIONNENT À DES TEMPÉRATURES EXTRÊMES
(DE -40°C À 60°C)



* Piles AA et AAA. Testé dans un appareil photo numérique par rapport à l'alcaline standard Energizer ; les résultats varient selon l'appareil.
** Par rapport à une pile 9V Energizer Standard.

PILES BOUTON



CODE	BLISTER DE	TYPE		
15353	4	Lithium CR2016	-	1
15360	4	Lithium CR2025	-	1
50361	4	Lithium CR2032	-	1
41888	12	Lithium CR2016	-	1
41895	12	Lithium CR2025	-	1
41901	12	Lithium CR2032	-	1
11508	1	Lithium CR1216	-	1
11522	1	Lithium CR1220	-	1
11539	1	Lithium CR1616	-	1
11546	1	Lithium CR1620	-	1
11515	1	Lithium CR1025	-	1
11553	1	Lithium CR1632	-	1
52008	1	Photo Lithium 123	-	1
26429	1	Photo Lithium CR2	-	1
83071	2	Alcaline LR44 / A76	-	1
41918	12	Alcaline LR44	-	1
95634	2	Alcaline LR01 / E90	-	1
83088	2	Alcaline LR54 / 189	-	1
95641	2	Alcaline A23A / E23A	-	1
93194	2	Alcaline LR43	-	1

PILES MINIATURES ENERGIZER®

PERFORMANCE ET LONGUE DURÉE POUR VOS APPAREILS AU QUOTIDIEN



PILE BOUTON POUR APPAREILS ÉLECTRONIQUES

Précision technologique pour alimenter tous vos petits appareils électroniques du glucomètre aux jouets. Parfaite pour liseuses, consoles de jeux portables, agendas électroniques, télécommandes, calculatrices, systèmes d'ouverture sans clé, thermomètres numériques, etc.

CODE	BLISTER DE	TYPE		
07777	1	Silver oxide 377 / 376	-	1
93114	1	Silver oxide 357 / 303	-	1

PILE BOUTON POUR MONTRES

Pile pour montres et calculatrices.



PILES ALCALINES POWER

Energizer
ALKALINE
POWER



CODE	TAILLE	TYPE		
46599	AA	LR6	-	4
47893	AAA	LR03	-	4
36402	AA	LR6	-	16
36419	AAA	LR03	-	16

ALKALINE POWER CLASSIC

7 ans de conservation
protection contre les fuites
carton FSC - sans plastique



UNITÉ MINIMUM DE VENTE.



CARTON VERT = CONDITIONNÉ PAR (VENTE UNITAIRE SOUS CONDITION).

MATÉRIEL DE BUREAU ET D'IMPRESSION





CODE  
19580 - 1

METAL VISION HD

- 270 lumens
- Portée : 84 mètres
- Autonomie : 12 h 50
- Technologie MAXVIZ (vision améliorée et haute définition)
- Design métallique en aluminium
- Texture antidérapante
- Dragonne intégrée
- Résiste aux chutes de 1 m
- 3 modes d'éclairage (haute/basse intensité et stroboscope)
- 3 piles AAA incluses
- IPX4



CODE  
13130 - 1

TORCHE METAL VISION HD

- 400 lumens
- Portée : 115 mètres
- Autonomie : 21 h
- Technologie MAXVIZ (vision améliorée et haute définition)
- Technologie Digital Focus
- Design métallique en aluminium
- Texture antidérapante
- Dragonne intégrée
- Résiste aux chutes de 1 m
- 7 modes d'éclairage
- 2 piles AA incluses
- IPX4



CODE  
15096 - 1

TORCHE X-FOCUS LED

- 50 lumens
- Portée : 45 m
- Autonomie : 45 h
- Jusqu'à 10x plus lumineuse que la technologie LED standard
- Résiste aux chutes de 1 m
- Faisceau concentré ajustable
- Compacte et légère
- 2 piles AA incluses
- IPX4



CODE  
26441 - 1

TORCHE FRONTALE RECHARGEABLE

- 400 lumens
- Portée : 80 m
- Autonomie : 4 h
- 2 LED blanches, 1 LED rouge et 1 LED verte
- Technologie Vision Guard
- Régulateur d'intensité
- Tête pivotante
- Bandeau élastique ajustable
- Résiste aux chutes de 1 m
- 7 modes d'éclairage
- Batterie rechargeable Lithium Ion
- IPX4



Rechargeable avec un câble USB



CODE  
16384 - 1

TORCHE FRONTALE VISION HD

- 350 lumens
- Portée : 80 m
- Autonomie : 4 h
- 3 LED blanches et 2 LED rouges
- Régulateur d'intensité
- Tête pivotante
- Bandeau élastique ajustable
- Résiste aux chutes de 1 m
- 7 modes d'éclairage
- 3 piles AAA incluses
- IPX4



CODE  
24225 - 1

PORTE CLÉ LUMINEUX

- 20 lumens
- Portée : 10 m
- Autonomie : 5 h
- Lumière de sécurité
- Durable chrome effect cast-metal body.
- Pile CR2016 fournie



CODE  
20821 - 1

STYLO LUMINEUX - PENLIGHT

- 20 lumens
- Portée : 10 m
- Autonomie : 5 h
- Stylo lumineux en métal
- Conçu pour apporter un éclairage de précision
- Léger et compact, il tient facilement dans une poche
- 2 piles spéciales 2032 incluses



CODE  
83911 - 1

LISEUSE POUR LIVRE

- 11 lumens
- Portée : 4 m
- Autonomie : jusqu'à 25 h
- Main-libres
- LED blanche pour un contraste naturel et des conditions de lecture optimales
- Tige en caoutchouc flexible pour ajuster facilement la lumière
- Un design compact aux lignes épurées
- S'emboîte pour un rangement facile
- Éclairage homogène et diffus
- 2 piles spéciales 2032 incluses



TAILLE RÉELLE DES PILES

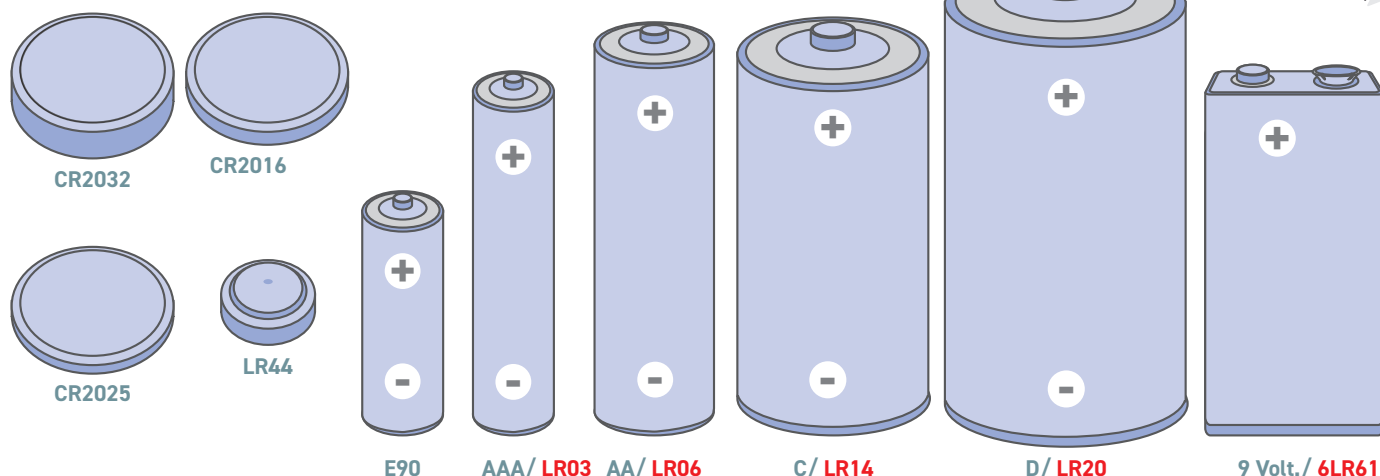

Energizer



CODE	DÉSIGNATION	TYPE	TAILLE		
72596	AA LR06		AA	-	1
72597	AAA LR03		AAA	-	1
N 171069	AA L91 PACK DE 10	L91	AA	-	1
N 171070	AAA L92 PACK DE 10	L92	AAA	-	1

PILES ULTIMATE LITHIUM

Technologie lithium : la pile idéale pour un usage intense et pour les appareils très gourmands en énergie. Dure jusqu'à 11 fois plus longtemps qu'une Alcaline Standard ENERGIZER. Utilisable à une amplitude thermique importante de -40°C à +60°C. Jusqu'à 33% plus légère qu'une pile Alcaline. Blister de 4 piles.

Energizer



CODE	TAILLE	TYPE		
45069	CR2	CR17355	-	1
45078	123	CR17345	-	1

PILES LITHIUM PHOTO

Piles miniatures pour appareils électroniques. Blister 1 pile.

PILES ALCALINES

Q-CONNECT®

Energizer



CODE		
72598	-	1

PILE ULTIMATE LITHIUM 9V

Technologie lithium : la pile idéale pour un usage intense et pour les appareils très gourmands en énergie. Dure jusqu'à 65% plus longtemps dans les détecteurs de fumée (par rapport à une pile 9V Energizer Standard). Utilisable à une amplitude thermique importante de -40°C à +60°C. Blister 1 pile.

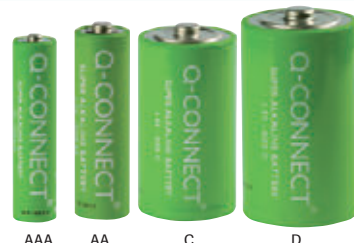

CODE	BLISTER DE	TAILLE	TYPE		
44817	4 piles	AA	LR06	-	1
44818	12 piles	AA	LR06	-	1
44816	4 piles	AAA	LR03	-	1
44819	2 piles	C	LR14	-	1
44820	2 piles	D	LR20	-	1
N 44821	1 pile	9V	LR61	-	1

PILES ÉCONOMIQUES

Piles alcalines de longue durée 1,5 V. Économiques. Différentes tailles et plusieurs modèles.

Q-CONNECT®



CODE	TAILLE	TYPE		
1 68116	AA	LR06	-	1
2 68117	AAA	LR03	-	1

PILES ALCALINES

Piles alcalines, capacité 1,5 V. Longue durée. Pack de 20 piles.



UNITÉ MINIMUM DE VENTE.



CARTON VERT = CONDITIONNÉ PAR (VENTE UNITAIRE SOUS CONDITION).



PILES ALCALINES



CODE	BLISTER DE	DÉSIGNATION	TAILLE	TYPE		
73809	4 piles	AA	LR06	-	1	
73810	4 piles	AAA	LR03	-	1	
73811	2 piles	C	LR14	-	1	
73812	2 piles	D	LR20	-	1	
73813	1 pile	9V	6LR61	-	1	
609944	Pack 20	AA	LR6	-	1	
609945	Pack 20	AAA	LR03	-	1	
609946	Pack 20	C	LR14	-	1	
609947	Pack 20	D	LR14	-	1	
609948	Pack 20	9V	6LR61	-	1	
609917	-	BP10	AA	BP10	-	1
609918	-	BP10	AAA	BP10	-	1



PILES MAX PLUS

Notre pile Alcaline qui dure le plus longtemps (AA/AAA). Puissance longue durée et innovation, les piles Energizer Max plus conservent leur énergie pendant 12 ans dans leur emballage, pour une énergie toujours disponible. Avec ces piles, vos appareils les plus exigeants tels qu'appareils photos, tondeuses, consoles de jeux portables et manettes sont alimentés pour longtemps.



CODE	BLISTER DE	TAILLE	TYPE		
48830	16 piles	AA	LR06	-	1
48831	16 piles	AAA	LR03	-	1



PILES ALKALINES POWER I.C.E.

Piles alkaline power à un prix abordable. Elles fournissent une énergie durable pour vos besoins quotidiens. Les piles Alkaline Power offrent une grande résistance aux fuites versus piles au carbone et au zinc.

PILES RECHARGEABLES



CODE	DÉSIGNATION	CAPACITÉ	TYPE	BLISTER DE	TAILLE	CALIBRE		
45065	HR6	1,5V	LR06	4 piles	AA	2000 mAh	-	1
15923	HR3	1,5V	LR03	4 piles	AAA	700 mAh	-	1
171071	NH	1,2V	LR14	2 piles	C	2500mAh	-	1
171072	NH	1,2V	HR20	4 piles	D	700 mAh	-	1
171073	-	8,4 V	HR22	4 piles	9V	700 mAh	-	1
171074	HR6	1,2V	HR6	10 piles	AA	2000mAh	-	1
171075	HR3	1,2V	LR3	10 piles	AAA	700 mAh	-	1



PILES RECHARGEABLES POWERPLUS

Premières piles rechargeables au monde fabriquées avec 4% de batteries recyclées. Piles rechargeables, très haute performance. Piles pré-chargées, prêtes à l'usage. Blister de 4 piles.



CHARGEURS PILES

Energizer



CODE  
45067 - 1

CHARGEUR DE PILES

Chargeur de voyage ultra-compact et léger. Formats rechargés : AA et AAA.
 Livré avec 2 accumulateurs pré-chargés AA 2000 mAh.

Energizer











CODE  
171076 - 1

CHARGEUR UNIVERSEL

Chargeur Energizer piles universelles AA, AAA, C, D et 9V. Charge entre 3 et 5h. 240V.

PILES BOUTON

Energizer

CODE	BLISTER DE	TYPE		
48834	1 pile 3V	CR1620	-	1
45096	2 piles 12V	A23	-	1
49118	2 piles 3V	CR2450	-	1
45087	2 pile 3V	CR2016	-	1
45088	2 piles 3V	CR2025	-	1
45089	2 piles 3V	CR2032	-	1
45090	2 piles 3V	CR2430	-	1
45092	2 piles 1,5V	LR54	-	1
45097	2 piles 1,5V	LR1	-	1
72599	4 piles 3V	CR2032	-	1
 171077	4 piles	CR2016	-	1
 171078	5 piles	CR2025	-	1
 171079	12 piles	CR2016	-	1
 171080	12 piles	CR2025	-	1
 609949	12 piles	CR2032	-	1
 171081	12 piles	LR44	-	1
 171082	2 piles	LR43	-	1



PILE BOUTON POUR APPAREILS ÉLECTRONIQUES

Précision technologique pour alimenter tous vos petits appareils électroniques du glucomètre aux jouets. Parfaite pour liseuses, consoles de jeux portables, agendas électroniques, télécommandes, calculatrices, systèmes d'ouverture sans clé, thermomètres numériques, etc.



Energizer



CODE	TAILLE		
45100	357/303	-	1
45101	364/363	-	1
45105	377/376	-	1
45107	390/389	-	1
45109	392/384	-	1

PILE BOUTON POUR MONTRES

Pile pour montres et calculatrices. Blister 1 pile.



UNITÉ MINIMUM DE VENTE.



CARTON VERT = CONDITIONNÉ PAR (VENTE UNITAIRE SOUS CONDITION).

MATÉRIEL DE BUREAU ET D'IMPRESSIION



Comment choisir son destructeur ?

• Étape n°1 : où le destructeur va-t-il être utilisé ?

- Destructeurs de bureau : conçu pour des utilisateurs multiples et pour les espaces de travail partagés.
- Destructeurs individuels : conçus pour un utilisateur individuel à la maison.

• Étape n° 2 : de quel niveau de sécurité avez-vous besoin ?

P-1 et P-2 : Sécurité standard pour les documents classiques.

P-3 : pour les documents confidentiels difficiles à assembler et à lire.

P-4 : pour les documents confidentiels extrêmement difficiles à assembler et à lire.

P-5 : pour les documents hautement confidentiels quasiment impossible à assembler et à lire.

P-6 : pour des exigences élevées de sécurité.

P-7 : pour des documents strictement confidentiels exigeant les précautions de sécurité les plus élevées.



COUPE MICRO



COUPE CROISÉE



COUPE DROITE



NIVEAU DE SÉCURITÉ



CAPACITÉ DE DESTRUCTION
COUPE MICRO



CAPACITÉ DE DESTRUCTION
COUPE CROISÉE



CAPACITÉ DE DESTRUCTION
COUPE DROITE

La norme RGPD



RGPD

(Règlement général sur la Protection des données)

Il s'agit d'une importante mise à jour de la législation relative à la protection des données dans toute l'Union Européenne, concernant le traitement des données à caractère personnel.

Ce règlement est en vigueur depuis le 25 mai 2018.

Les 3 raisons d'utiliser un destructeur pour vous aider à respecter la RGPD :

- Il assure la destruction sécurisée des données papier devenues inutilites.
- Les documents sont détruits de manière sécurisée et deviennent indéchiffrables.
- Intégrez l'utilisation de destructeurs dans votre politique de gestion des documents pour limiter les risques en cas de violation de données. En effet, les documents inutilites auront ainsi été détruits.

Bien entretenir son destructeur

Un destructeur mal lubrifié augmente le risque de vibrations, un abaissement de ses performances de coupe et un encrassement accru de ses cylindres de coupe.



CODE

48782 - 1

DESTRUCTEUR DE DOCUMENTS P25S

Détruit jusqu'à 5 feuilles A4 par passage en bandelettes de 7 mm de large et pendant 3 min maximum. Niveau de sécurité DIN P-1. Coupe droite. Corbeille de 11 L. Dimensions : 286 x 153 x 299 mm. Poids : 1,63 kg.



*SUR LES CYLINDRES DE COUPE



CODE

164894 - 1

DESTRUCTEUR DE DOCUMENTS SECURE MC4

Détruit jusqu'à 4 feuilles en confettis (2 x 15 mm). Niveau de sécurité DIN P-5. Ce destructeur coupe micro est compact et ultra silencieux grâce à la technologie Whisper-Shred™. Temps de fonctionnement de 6 minutes. Commandes tactiles avec fonction marche arrière / avant manuelle ou automatique. Témoin lumineux LED en cas de surchauffe. Témoin lumineux LED si trop de papier est inséré. Corbeille de 14 L. Dimensions : 195 x 310 x 350 mm. Poids : 4,8 kg.





CODE
164858 - 1

DESTRUCTEUR DE DOCUMENTS LX 25

Coupe croisée. Niveau de sécurité P-4. Détruit 6 feuilles par passage. Accepte agrafes, trombones, cartes de crédit. Corbeille 11,5 L. Idéal pour une utilisation modérée individuelle. Dimensions : 310 x 361 x 220 mm. Poids : 3,6 kg.



CODE
160444 - 1

DESTRUCTEUR DE DOCUMENTS LX 45

Pour une utilisation modérée à la maison, en télétravail ou bureau individuel. Détruit 8 feuilles en particules de 4 x 37 mm en coupe croisée (DIN P-4). Technologie de verrouillage sécurisé pour une protection maximale. Détruit continuellement pendant 6 minutes avant une période de refroidissement de 20 minutes. Corbeille de 17 L. Détruit agrafes, cartes de crédit et trombones. Dimensions : 401 x 310 x 220 mm. Poids : 4,1 kg.



CODE
164857 - 1

DESTRUCTEUR DE DOCUMENTS LX 65

Coupe croisée. Niveau de sécurité P-4. Détruit 10 feuilles par passage. Détruit continuellement jusqu'à 6 minutes avant une période de refroidissement de 20 minutes. Accepte agrafes, trombones, cartes de crédit. Corbeille de 22 L. Technologie Safe Sense pour la sécurité de l'utilisateur. Idéal pour utilisation individuelle ou petit bureau. Dimensions : 407 x 233 x 371 mm. Poids : 5,3 kg.



CODE
79102 - 1

DESTRUCTEUR DE DOCUMENTS IQ SLIM HOME OFFICE EU

Coupe croisée. Niveau de sécurité P-4. Détruit jusqu'à 10 feuilles A4. Utilisation occasionnelle. Découpe une feuille en plus de 400 morceaux. Technologie anti-bourrage. Temps de fonctionnement en continu : 6 minutes. Commande tactile. Simple et intuitive. Corbeille de 23 litres pouvant contenir jusqu'à 225 feuilles. Détruit agrafes et trombones. Dimensions : 255 x 370 x 375 mm. Poids : 6,5 kg.



CODE
157643 - 1

DESTRUCTEUR AUTOMATIQUE DE DOCUMENTS OPTIMUM AUTOFEED+ 50X

Coupe croisée. Fonction d'auto-alimentation pour 50 feuilles (80 g/m²). Détruit jusqu'à 6 feuilles via la fente d'alimentation manuelle. Coupe croisée en particules de 4 x 28 mm, P-4. Corbeille amovible de 20 litres. Technologie anti-bourrage. Détruit les cartes de crédit, les agrafes et les trombones. 10 minutes de fonctionnement continu avec refroidissement par ventilateur. Commande tactile. Fonctionnement très silencieux (55 Db). Indicateur corbeille pleine. Garantie 2 ans. Idéal pour une utilisation à domicile ou au bureau. Dimensions : 405 x 363 x 430 mm. Poids : 11,6 kg.



MATÉRIEL DE BUREAU ET D'IMPRESSION



UNITÉ MINIMUM DE VENTE.



CARTON VERT = CONDITIONNÉ PAR (VENTE UNITAIRE SOUS CONDITION).

Destructeurs de documents automatiques

Chargez...fermez...le tour est joué !

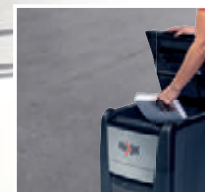

Chargez

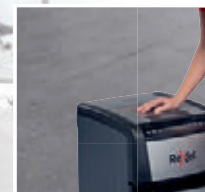

Fermez

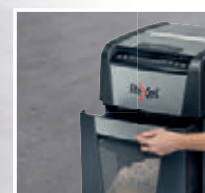

Le tour est joué!

Pensez-y !



Feuilles pré-lubrifiées pour destructeurs (x12) pour entretien mensuel

Code : 26646



Modèle	Optimum Auto+50X	Optimum Auto+100X	Optimum Auto+150X	Optimum Auto+225X	Optimum Auto+300X
Code produit	157643	157644	157645	157646	157647
Type de coupe	Croisée	Croisée	Croisée	Croisée	Croisée
Niveau de sécurité	P4	P4	P4	P4	P4
Capacité destruction (80 g/m ²)	50	100	150	225	300
Capacité destruction (70 g/m ²)	55	110	165	248	330
Fente manuelle (80 g/m ²)*	6	8	8	10	10
Capacité de corbeille (litres)	20	34	44	60	60
Capteur de remplissage de corbeille	✓	✓	✓	✓	✓
Temps de fonctionnement (min)	10	20	30	30	60
Niveau sonore (Db)	55	55	55	55	55
Agrafes/trombones/cartes de crédit	✓	✓	✓	✓	✓
Verrouillage par code PIN					✓
Dimensions HxLxP en mm	430 x 400 x 364	530 x 431 x 364	617 x 431 x 364	735 x 440 x 400	775 x 440 x 400
Poids	11.6	14.2	15.3	18	22
Roulettes				✓	✓
Garantie (années)	2	2	2	2	2

* par rapport à un destructeur manuel standard.

Q-CONNECT®



CODE 44031 - 1

DESTRUCTEUR DE DOCUMENTS Q8

Détruit jusqu'à 8 feuilles micro de 75 g/m² en micro particules de 3,3 x 9 mm. Max 45 mètres par minute. Temps de chauffe : 5 min. Niveau de sécurité P-5. Corbeille de 15 L. Largeur d'entrée du papier : 220 mm. Fonction marche-arrière en cas de bouchage papier. Avec roulettes pour faciliter les déplacements. Indicateur LED pour attente et corbeille pleine. Détruit agrafes, trombones et cartes de crédit. Démarrage et arrêt automatique. Protection contre la surchauffe. Dimensions : 350 x 215 x 484 mm. Poids : 8,22 kg.



ReXel®



CODE 164893 - 1

DESTRUCTEUR DE DOCUMENTS SECURE

Coupe croisée. Détruit jusqu'à 10 feuilles en confettis (4 x 40 mm). Niveau de sécurité DIN P-4. Se glisse facilement sous une table de bureau. Conçu pour une utilisation occasionnelle à modérée. Corbeille de 18 litres. Dimensions: 340 x 400 x 220 mm.

ReXel®



CODE 164892 - 1

DESTRUCTEUR DE DOCUMENTS SECURE S5

Coupe droite. Détruit jusqu'à 5 feuilles en bandelettes de 6 mm. Niveau de sécurité DIN P-2. Se glisse facilement sous un bureau grâce à sa taille compacte et pratique. Corbeille de 10 litres (75 feuilles). Fenêtre transparente pour voir quand elle est pleine. Destruction silencieuse (moins de 70 dBA). Détruit les documents avec agrafes et trombones. Temps de fonctionnement de 3 minutes. Marche avant / arrière manuelle. Dimensions : 164 x 355 x 288 mm. Poids : 1,7 kg.

Q-CONNECT®



CODE 54984 - 1

DESTRUCTEUR DE DOCUMENTS Q8CCC

Idéal pour un usage modéré. Largeur d'entrée : 220 mm. Temps de chauffe : 2 min. Détruit jusqu'à 8 feuilles de 75 g/m². Découpage en particules de 5 x 47 mm. Démarrage et arrêt automatiques. Détruit les agrafes, trombones et cartes de crédit. Large fenêtre permettant de voir le niveau de papier. Marche arrière pour éviter les bouchages. Protection contre la surchauffe. Corbeille de 13 L. Dimensions : 306 x 171 x 425 mm. Poids : 4,17 kg.



Q-CONNECT®



CODE 43781 - 1

DESTRUCTEUR DE DOCUMENTS Q6CC2

Max 7,5 mètres par minute. Protection contre la surchauffe. Temps de chauffe : 2 min. Coupe croisée de papier A4 en petites particules de 5 x 47 mm. Largeur d'entrée du papier de 220 mm (insertion de 6 feuilles max de 75 g/m² en simultané). Détruit les petites agrafes, clips et cartes de crédit. Système de démarrage et arrêt électromagnétiques. Corbeille de 14 litres. Dimensions : 307 x 186 x 399 mm. Poids : 3,72 kg.



MATÉRIEL DE BUREAU ET D'IMPRESSION



UNITÉ MINIMUM DE VENTE.



CARTON VERT = CONDITIONNÉ PAR (VENTE UNITAIRE SOUS CONDITION).

PAS DE TEMPS À PERDRE ?

Avec AutoMax™ chargez et repartez travailler



Les destructeurs automatiques Fellowes AutoMax™ offrent une véritable expérience de destruction, en réduisant automatiquement des piles de papier allant jusqu'à 600 feuilles par une simple pression de bouton. Faites de la destruction des documents un sujet de préoccupation en moins. Il suffit de charger le bac, d'appuyer sur " lecture " et de s'en aller !

Fellowes

www.fellowes.com

LES DESTRUCTEURS LES PLUS PERFORMANTS AU MONDE®



10 **4**
niveau de sécurité

CODE

72561 - 1

DESTRUCTEUR MOMENTUM

Temps de fonctionnement de 6 minutes. Fenêtre de visualisation indiquant le niveau de remplissage. Interface tactile pour une utilisation simple et intuitive. Design compact pour le placer où l'on veut. Coupe croisée P4 particules de 4 x 28 mm. Dimensions : 310 x 255 x 375 mm. Poids : 6,5 kg.



2 **5**
ANS ANS
*SUR LES CYLINDRES DE COUPE



12 **4**
niveau de sécurité

CODE

161187 - 1

DESTRUCTEUR DE DOCUMENTS LX 85

Idéal pour une utilisation fréquente dans les petits bureaux et les bureaux à domicile. Détruit 12 feuilles en particules de 4 x 40 mm, coupe croisée (DIN P-4). La technologie brevetée SafeSense arrête la destruction lorsqu'une main s'approche de la fente d'insertion. Cycle de fonctionnement étendu de 20 minutes. Corbeille extractible de 19 L. Détruit également agrafes, trombones et cartes de crédit. Dimensions : 470 x 341 x 246 mm. Poids : 6,6 kg.



2 **5**
ANS ANS
*SUR LES CYLINDRES DE COUPE



12 **5**
niveau de sécurité

CODE	COLORIS		
78889	● Noir	-	1
78890	○ Blanc	-	1

DESTRUCTEUR DE DOCUMENTS LX 201

Système Intellibar interactif pour une destruction optimisée, 100% anti-bourrage et technologie Safesense. Capacité de passage : 12 feuilles. Coupe Micro-Cut et niveau de sécurité P-5. Taille des particules : 2 x 12 mm. Cycle de fonctionnement : 10 minutes (15 minutes off). Détruit également agrafes, trombones et cartes de crédit. Corbeille de 22 litres. Garantie de 2 ans et 5 ans sur les cylindres de coupe. Dimensions : 527 x 356 x 254 mm. Poids : 9 kg.



12 **3**
niveau de sécurité

CODE

54990 - 1

DESTRUCTEUR DE DOCUMENTS Q12CC

Détruit jusqu'à 12 feuilles à la fois. Cycle de fonctionnement : 5 min. Découpe en particules de 5,6 x 55 mm. Niveau de sécurité P-3. Largeur d'ouverture : 220 mm. Corbeille de 15 L. Démarrage et arrêt automatiques. Marche arrière pour éviter le bourrage. Protection contre la surchauffe. Détruit les agrafes, cartes de crédit, trombones et CD. Communication de l'attente pour surcharge, surchauffe de l'appareil et porte ouverte (indicateurs LED). Dimensions : 317 x 227 x 515 mm. Poids : 7,3 kg.



2 **7**
ANS ANS
*SUR LES CYLINDRES DE COUPE

15 **5**
niveau de sécurité

CODE	COLORIS		
78891	● Noir	-	1
78892	○ Blanc	-	1

DESTRUCTEUR DE DOCUMENTS LX 211

Système Intellibar interactif pour une destruction optimisée, 100% anti-bourrage et technologie Safesense. Capacité de passage : 15 feuilles. Niveau de sécurité : Micro-cut P5. Taille des particules : 2 x 12 mm. Cycle de fonctionnement : 20 minutes (15 min off). Détruit également agrafes, trombones et cartes de crédit. Corbeille de 23 litres. Garantie de 2 ans et 7 ans sur les cylindres de coupe. Dimensions : 553 x 362 x 296 mm. Poids : 12,7 kg.



UNITÉ MINIMUM DE VENTE.



CARTON VERT = CONDITIONNÉ PAR (VENTE UNITAIRE SOUS CONDITION).

Q-CONNECT® 



 
 CODE  
 169034 - 1

DESTRUCTEUR DE BUREAU Q120

Coupe croisée en particules de 4 x 12 mm. Détruit jusqu'à 120 feuilles en mode automatique et jusqu'à 10 feuilles en mode manuel. Détruit également les trombones, les agrafes et les cartes de crédit. Mode de sécurité lorsque la corbeille est ouverte. Niveau de sécurité P-4. Protection contre la surchauffe. Largeur d'entrée du papier : 220 mm. Détruit 1,8 m par minute. Corbeille de 19 L. Fonction marche-arrière. Dimensions : 366 x 287 x 500 mm. Poids : 11 kg.

Fellowes  







  
 CODE  
 78888 - 1

DESTRUCTEUR DE DOCUMENTS AUTOMAX 100 M

Coupe micro particules. Cycle de fonctionnement : 15 minutes. Détruit jusqu'à 100 feuilles en une fois en toute autonomie et 10 feuilles en insertion manuelle. Corbeille extractible de 23 L. Sécurité P-4. Détruit agrafes, trombones et cartes bancaires via la fente d'insertion manuelle. Dimensions : 673 x 384 x 365 mm. Poids : 13,2 kg.

ReXel® 



 
 CODE  
 72560 - 1

DESTRUCTEUR MOMENTUM

Le destructeur de documents Rexel Momentum X415 détruit jusqu'à 15 feuilles en une fois avec un temps de fonctionnement de 2 heures. Idéal pour les petits bureaux. Le X415 inclut une technologie anti-bourrage pour une destruction ininterrompue. Coupe croisée P4 particules de 4 x 40 mm. Interface tactile pour une opération simple et intuitive et corbeille de 23 litres pouvant contenir jusqu'à 225 feuilles. Dimensions : 370 x 279 x 465 mm.

ReXel® 



  
 CODE  
 167996 - 1

DESTRUCTEUR DE DOCUMENTS MANUEL MOMENTUM X410

Détruisez plus! Le destructeur de documents Rexel Momentum X410 détruit jusqu'à 10 feuilles en une fois avec un temps de fonctionnement de 6 minutes. Idéal pour une utilisation personnelle. Le X410 inclut une technologie anti-bourrage pour une destruction ininterrompue. Coupe croisée P4 Particules de 4x30mm. Interface tactile pour une opération simple et intuitive et corbeille de 23 litres pouvant contenir jusqu'à 225 feuilles.

LEITZ® 



  
 CODE  
 170812 - 1

DESTRUCTEUR DE DOCUMENTS MANUEL IQ HOME OFFICE

Détruit jusqu'à 10 feuilles en une fois. Coupe croisée (niveau de sécurité DIN P4). Ce destructeur bénéficie de la technologie anti-bourrage et détruit agrafes et trombones. idéal pour une utilisation en télétravail. Technologie anti-bourrage pour une destruction ininterrompue. Temps de fonctionnement de 6 min. Une lumière LED indique quand le destructeur doit refroidir. Corbeille de 23 litres. - Interface tactile pour une opération simple et intuitive

LEITZ® 



  
 CODE  
 170813 - 1

DESTRUCTEUR DE DOCUMENTS MANUEL IQ PROTECT 8 P4

Destructeur de documents, coupe croisée, sécurité P4, compact et silencieux pour un environnement de travail calme Détruit jusqu'à 8 feuilles (80 grs) en une fois, également les agrafes et les trombone Vidage propre et rapide grâce à la corbeille coulissante de 14 litres, fenêtre pour visualiser le remplissage Technologie anti-bourrage pour une destruction ininterrompue - s'arrête automatiquement et ressort le papier lorsque trop de papier est inséré Temps de fonctionnement de 10 minutes, un témoin lumineux LED signale que le destructeur doit s'arrêter pour refroidir Technologie anti-bourrage pour une destruction ininterrompue - s'arrête automatiquement et ressort le papier lorsque trop de papier est inséré



DESTRUCTEURS DE BUREAU 2 À 10 UTILISATEURS



CODE 170815 - 1

DESTRUCTEUR DE DOCUMENTS AUTOMATIQUE OPTIMUM AUTOFEED+ 90X

Ce destructeur est idéal pour une utilisation à domicile ou au bureau. Plus besoin de rester près de la machine pour l'alimenter en papier, ni de retirer au préalable les agrafes et les trombones. Avec la fonction d'alimentation automatique et la corbeille de 34 litres, il vous suffit de charger jusqu'à 90 feuilles et de laisser le destructeur faire son travail. Coupe croisée en particules de 4 x 28 mm - sécurité P-4. Détruit jusqu'à 8 feuilles via la fente d'alimentation manuelle et 90 feuilles en automatique ainsi que les cartes de crédit, les agrafes et les trombones. 20 minutes de fonctionnement continu avec refroidissement par ventilateur. Corbeille amovible de 34 litres et indicateur "corbeille pleine". Commande tactile. Niveau sonore silencieux de 55 dB. Garantie : 2 ans

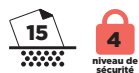

CODE 54986 - 1

DESTRUCTEUR DE DOCUMENTS Q15CC

Détruit jusqu'à 15 feuilles de 75 g/m². Largeur d'entrée : 225 mm. Démarrage et arrêt automatiques. Marche arrière pour éliminer les bourrages. Cycle de fonctionnement 5 min. Protection contre la surchauffe. Découpe en particules de 4 x 30 mm. Détruit CD, cartes de crédits, petites agrafes et trombones. Roulettes pour faciliter les déplacements. LED pour indiquer surchauffe, surcharge et attente. Corbeille de 35 L. Dimensions : 381 x 325 x 653 mm. Poids : 14,7 kg.



CODE	DÉSIGNATION	CAPACITÉ	DIMENSIONS	NOMBRE DE PAGES		
157644	Optimum AutoFeed+ 100X	34 l	530 x 365 x 430 mm	8	-	1
157645	Optimum AutoFeed+ 150X	44 l	618 x 365 x 430 mm	8	-	1
157646	Optimum AutoFeed+ 225X	60 l	735 x 415 x 465 mm	6	-	1

DESTRUCTEURS DE DOCUMENTS AUTOMATIQUES OPTIMUM AUTOFEED+

Coupe croisée. Corbeille amovible. Technologie anti-bourrage. Détruit les cartes de crédit, les agrafes et les trombones. 20 minutes de fonctionnement continu avec refroidissement par ventilateur. Mise en veille automatique après 3 minutes d'inutilisation. Commande tactile. Fonctionnement très silencieux (55 Db). Indicateur corbeille pleine. Garantie 2 ans. Idéal pour une utilisation à domicile ou au bureau.

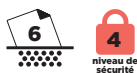

CODE 157647 - 1

DESTRUCTEUR DE DOCUMENTS OPTIMUM AUTOFEED+ 300X

Coupe croisée. Fonction d'auto-alimentation pour 300 feuilles (80 g/m²). Détruit jusqu'à 6 feuilles via la fente d'alimentation manuelle. Coupe croisée en particules de 4 x 26 mm, P-4. Corbeille amovible de 60 litres. Technologie anti-bourrage. Détruit les cartes de crédit, les agrafes et les trombones. 30 minutes de fonctionnement continu avec refroidissement par ventilateur. Mise en veille automatique après 3 minutes d'inutilisation. Commande tactile. Fonctionnement très silencieux (55 Db). Indicateur corbeille pleine. Garantie 2 ans. Idéal pour une utilisation au bureau. Dimensions : 735 x 465 x 490 mm.



CODE 78893 - 1

DESTRUCTEUR DE DOCUMENTS LX 221

Système Intellibar interactif pour une destruction optimisée, 100% anti-bourrage et technologie Safesense. Capacité de passage : 20 feuilles. Niveau de sécurité : Micro-cut P5. Taille des particules : 2 x 12 mm. Cycle de fonctionnement : 30 minutes (15 min off). Détruit également agrafes, trombones et cartes de crédit. Taille de la corbeille : 30 litres. Garantie de 2 ans et 7 ans sur les cylindres de coupe. Coloris noir. Dimensions : 590 x 419 x 299 mm. Poids : 16,3 kg.



DESTRUCTEUR DE DOCUMENTS LEITZ IQ OPTIMAX P5

Idéal pour une utilisation quotidienne dans tous les bureaux

- Destructeur de documents à coupe micro DIN P5 de haute sécurité
- Corbeille de 35 litres pouvant contenir jusqu'à 540 feuilles A4
- Technologie unique de rotation de la corbeille offrant 33% de capacité en plus, soit 140 feuilles A4
- La corbeille à papier s'illumine en bleu lorsqu'elle est utilisée
- Le panneau de commande intuitif comprend des indications d'avertissement rouges: bac plein, porte ouverte, bourrage et surchauffe
- Détruit les agrafes et les trombones
- Dimensions 360 x 360 x 645 mm (H x L x P)

Description	Type de coupe	Niveau de sécurité	Code
IQ OptiMax Office	Coupe micro	P-5	170816



Technologie révolutionnaire de corbeille rotative



Écran tactile dynamique avec affichage LED rotatif

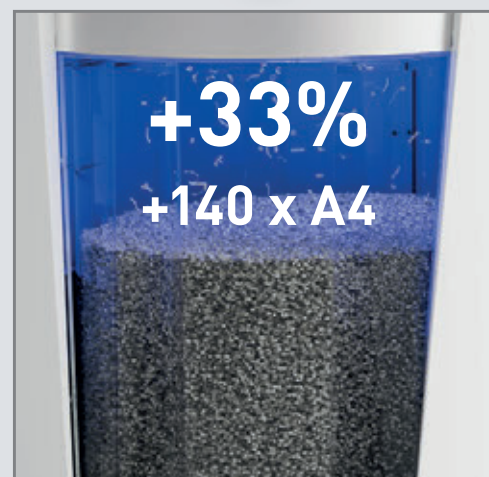

Détruit jusqu'à 10 feuilles en 10 secondes

- **2 + 1 ans de garantie** - bénéficiez d'un an de garantie supplémentaire en vous inscrivant sur leitz.com
- **Technologie anti-bourrage** pour une destruction ininterrompue - s'arrête et s'inverse automatiquement lorsque trop de papier est inséré
- **Fonctionnement ultra-silencieux** - pour un environnement de travail calme



DESTRUCTEURS DE BUREAU 2 À 10 UTILISATEURS

Fellowes



CODE
44103 - 1

DESTRUCTEUR DE DOCUMENTS 225C1

Coupe croisée 4 x 38 mm. Mise en veille automatique après 2 minutes de non utilisation. Corbeille de 60 L. Détruit trombones et agrafes. Cycle de fonctionnement en continu. Dimensions : 454 x 435 x 785 mm. Poids : 37,6 kg.

Fellowes



CODE
48786 - 1

DESTRUCTEUR DE DOCUMENTS AUTOMAX 150C

Destructeur de documents automatique. Usage modéré. Système Auto Reverse : arrête la destruction et enclenche la marche arrière en cas de bouchage. Corbeille de 32 L. Cycle de fonctionnement : 12 min (150 C). Dimensions pour le 150 C et le 200 C : 344 x 516 x 540 mm. Poids : 14,4 kg.

DESTRUCTEURS DE BUREAU PLUS DE 10 UTILISATEURS

LEITZ



CODE
170816 - 1

DESTRUCTEUR OPTIMAX OFFICE P5

Destructeur de documents haute sécurité P5 qui détruit vos documents en micro particules (2 x 15mm). Une nouvelle approche de la destruction : la corbeille rotative éclairée empêche l'accumulation de papier, ce qui signifie 33% de feuilles en plus dans la corbeille, moins d'interventions manuelles et de désordre. Détruit 10 à 12 feuilles à la fois. Corbeille de 35 litres à large fenêtre éclairée d'une capacité supplémentaire de 150 feuilles. Moteur performant ultra silencieux d'une autonomie de 2 heures. Nouvelle interface tactile pour l'utilisateur : La lumière bleue tourne autour du cadran pendant la destruction. En cas de problème, le cadran s'allume en rouge pour en indiquer la raison.

ReXel



CODE
170817 - 1

DESTRUCTEUR DE DOCUMENTS MANUEL MOMENTUM EXTRA XP422 +

Destructeur de documents XP422+ détruit jusqu'à 22 feuilles (80g/m²) en une fois en coupe croisée P-4 (4x35mm). Capacité de 85 litres avec porte battante pour un vidage facile. Fonctionnement continu avec refroidissement par ventilateur et mode ECO pour économiser l'énergie lorsqu'il n'est pas utilisé. Technologie anti-bouchage à détection active qui mesure le nombre de feuilles insérées en temps réel afin d'éviter les bouchages papier et les erreurs d'insertion. Interface tactile, capteur infrarouge de corbeille pleine, niveau sonore ultra-silencieux de 55 dB. Garantie 2 ans.



UNITÉ MINIMUM DE VENTE.



CARTON VERT = CONDITIONNÉ PAR (VENTE UNITAIRE SOUS CONDITION).



DESTRUCTEURS INDIVIDUELS

CODE	MODÈLE	COUPE DROITE	COUPE CROISÉE	COUPE MICRO	CAPACITÉ	NIVEAU DE SÉCURITÉ	NOMBRE DE PAGES	DÉTRUIT AGRAFES ET TROMBONES	DÉTRUIT CARTES MAGNÉTIQUE	DÉTRUIT CD	DIMENSIONS (mm)	GARANTIE CYLINDRE DE COUPE	GARANTIE MACHINE
48782	P25S	7 mm	-	-	11 L	P-1	5	Non	Non	Non	286 x 153 x 299 mm	-	1 an
157643	Optimum AutoFeed+ 50X	-	4 x 28 mm	-	20 L	P-4	50/6	Oui	Oui	Non	405 x 363 x 430 mm	-	2 ans
44031	Q8MICRO	-	-	3,3 x 9 mm	15 L	P-5		Oui	Oui	Non	350 x 215 x 484 mm	1 an	1 an
54984	Q8CCC	-	5 x 47 mm	-	13 L	P-3	8	Oui	Oui	Non	306 x 171 x 425 mm	-	1 an
43781	Q6CC2	-	5 x 47 mm	-	14 L	P-3	6	Oui	Oui	Non	307 x 186 x 399 mm	1 an	1 an
164893	Secure X10	-	4 x 40 mm	-	18 L	P-4	10	Oui	Non	Non	340 x 400 x 220 mm	2 ans	2 ans
164892	Secure S5	6 mm	-	-	10 L	P-2	5	Oui	Non	Non	164 x 355 x 288 mm	2 ans	2 ans
164894	Secure MC4	-	-	2 x 15 mm	14 L	P-5	4	Oui	Non	Non	195 x 310 x 350 mm	2 ans	2 ans
164858	LX 25	-	4 x 37 mm	-	11,5 L	P-4	6	Oui	Oui	Non	361 x 310 x 220 mm	3 ans	2 ans
160444	LX 45	-	4 x 37 mm	-	17 L	P-4	8	Oui	Oui	Non	401 x 310 x 220 mm	3 ans	2 ans
164857	LX 65	-	4 x 40 mm	-	22 L	P-4	10	Oui	Oui	Non	407 x 233 x 371 mm	5 ans	2 ans
79102	IQ Slim Home Office	-	4 x 28 mm	-	23 L	P-4	10	Oui	Non	Non	255 x 370 x 375 mm	-	2 ans
72561	X410-SL	-	4 x 30 mm	-	23 L	P-4	10	Oui	Oui	Non	225 x 370 x 375 mm	-	2 ans
169034	Q120	-	4 x 12 mm	-	19 L	P-4	10	Oui	Oui	Non	366 x 287 x 500 mm	-	1 an
54990	Q12CC	-	5,6 x 55 mm	-	15 L	P-3	12	Oui	Oui	Oui	317 x 227 x 515 mm	-	2 ans
161187	LX85	-	4 x 40 mm	-	19 L	P-4	12	Oui	Oui	Non	470 x 341 x 246 mm	5 ans	2 ans
78889	LX 201	-	-	2 x 12 mm	22 L	P-5	12	Oui	Oui	Non	527 x 356 x 254 mm	5 ans	2 ans
78890	LX 201	-	-	2 x 12 mm	22 L	P-5	12	Oui	Oui	Non	527 x 356 x 254 mm	5 ans	2 ans
78891	LX 211	-	-	2 x 12 mm	23 L	P-5		Oui	Oui	Non	553 x 362 x 296 mm	5 ans	2 ans
78892	LX 211	-	-	2 x 12 mm	23 L	P-5	15	Oui	Oui	Non	553 x 362 x 296 mm	5 ans	2 ans
78888	100M	-	-	4 x 10 mm	23 L	P-4	100/10	Oui	Oui	Non	673 x 384 x 365 mm	7 ans	2 ans
72560	X415	-	4 x 40 mm	-	23 L	P-4	15	Oui	Oui	Non	370 x 279 x 465 mm	-	2 ans
N 167996	X410	-	4 x 28 mm	-	23 L	P-4	10	Oui	Oui	Non	356 x 423 x 238 mm	-	2 ans
N 170812	IQ Home Office P4	-	4 x 28 mm	-	23 L	P-4	10	Oui	Non	Non	423 x 356 x 238 mm	-	2 ans
N 170813	IQ Protect Premium 8X	-	4 x 40 mm	-	14 L	P-4	8	Oui	Non	Non	325 x 433 x 196 mm	-	2 ans

DESTRUCTEURS DE BUREAU 2 À 10 UTILISATEURS

CODE	MODÈLE	COUPE DROITE	COUPE CROISÉE	COUPE MICRO	CAPACITÉ	NIVEAU DE SÉCURITÉ	NOMBRE DE PAGES	DÉTRUIT AGRAFES	DÉTRUIT CARTES MAGNÉTIQUE	DÉTRUIT CD	DIMENSIONS (MM)	GARANTIE CYLINDRE DE COUPE	GARANTIE MACHINE
N 170815	-	-	4 x 28 mm	-	34 L	P-4	90	Oui	Non	Non	365 x 530 x 430 mm	-	2 ans
157644	+100X	-	4 x 28 mm	-	34 L	P-4	100/8	Oui	Oui	Non	530 x 365 x 430 mm	-	2 ans
157645	+150X	-	4 x 28 mm	-	44 L	P-4	150/8	Oui	Oui	Non	618 x 365 x 430 mm	-	2 ans
157646	+225X	-	4 x 26 mm	-	60 L	P-4	225/6	Oui	Oui	Non	735 x 415 x 465 mm	-	2 ans
54986	Q15CC	-	4 x 30 mm	-	35 L	P-4	15	Oui	Oui	Oui	381 x 325 x 653 mm	-	1 an
157647	Optimum AutoFeed+ 300X	-	4 x 26 mm	-	60 L	P-4	300/6	Oui	Oui	Non	735 x 465 x 490 mm	-	2 ans
78893	LX 221	-	-	2 x 12 mm	30 L	P-5	20	Oui	Oui	Non	590 x 419 x 299 mm	7 ans	2 ans
44103	225CI	-	4 x 38 mm	-	60 L	P-4	20	Oui	Oui	Oui	454 x 435 x 785 mm	20 ans	2 ans
48786	150C	-	4 x 51 mm	-	32 L	P-4	150/8	Oui	Oui	Oui	344 x 516 x 540 mm	5 ans	2 ans
N 170816	-	-	-	2 x 15 mm	35 L	P-5	12	-	-	-	406 x 589 x 320 mm	-	2 ans

DESTRUCTEURS DE BUREAU PLUS DE 10 UTILISATEURS

CODE	MODÈLE	COUPE DROITE	COUPE CROISÉE	COUPE MICRO	CAPACITÉ	NIVEAU DE SÉCURITÉ	NOMBRE DE PAGES	DÉTRUIT AGRAFES	DÉTRUIT CARTES MAGNÉTIQUE	DÉTRUIT CD	DIMENSIONS (MM)	GARANTIE CYLINDRE DE COUPE	GARANTIE MACHINE
N 170817	XP422	-	4 x 35 mm	-	85	P-4	22	Oui	Oui	Oui	580 x 940 x 635 mm	-	2 ans

 Destruction automatique



ACCESSOIRES POUR DESTRUCTEURS

Q-CONNECT®



250 ml

CODE 162542 - 1

HUILE LUBRIFIANTE

Améliore le rendement et la durée de vie du destructeur en lubrifiant les cylindres de coupe. Instructions d'utilisation : éteindre le destructeur, appliquer l'huile sur les cylindres de coupe et faire fonctionner le système en marche avant et marche arrière sans mettre de papier. Contenance : 250 ml.

Rexel



CODE 26646 - 1

FEUILLES PRÉLUBRIFIÉES POUR DESTRUCTEUR DE DOCUMENTS

Conçues pour prolonger la durée de vie des destructeurs. C'est le moyen le plus facile de les lubrifier. Paquet de 20 feuilles.

ROGNEUSES

DAHLE



A4 12
CODE 168035 - 1

ROGNEUSE COMPACTE VANTAGE 4001

Machine à découper le papier, le carton argileux, le vinyle et les photos. La capacité de coupe va jusqu'à 12 feuilles (papier standard 80 g) au format DIN A4 (longueur max. : 31 cm). Rogneuse légère avec lame trapézoïdale protégée dans la tête de coupe pour une grande sécurité. Impression sur table avec lignes de coupe et plaque de mesure d'angle rabattable.

Felleges



A4 5
CODE 44116 - 1

ROGNEUSE NEUTRINO

Règlette télescopique pour les documents A4 en mode paysage. Lame de coupe Safecut™. Longueur de coupe : 240 mm. Capacité : 5 feuilles.

DAHLE



A3 8
CODE 44120 - 1

ROGNEUSE 508

Pour des coupes rapides et précises de papiers, photos et transparents jusqu'au format A3. Longueur de coupe : 460 mm. Capacité : 8 feuilles.

Felleges

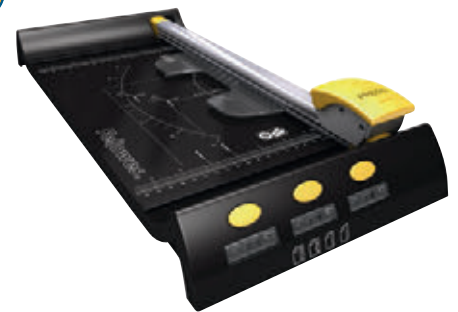

A4 10
CODE 44115 - 1

ROGNEUSE NEUTRON

Système de sécurité Safecut™ Cartridge (lame encapsulée). Lames interchangeables. Système de presse ajustable. 3 rangements intégrés à la base pour les lames. Poignée de transport. Longueur de coupe : 320 mm. Dimensions : 450 x 135 x 340 mm.

Q-CONNECT®



LAME DE COUPE

CODE 02280 - 1

CODE	FORMAT	NOMBRE DE FEUILLES	DIMENSIONS		
48795	A4	10	320 x 157 mm	-	1
48796	A3	10	440 x 157 mm	-	1

ROGNEUSE

Massicot à lame rotative. Idéal pour couper photos, papier, carton, etc. Lame aiguisée automatiquement. Lame de coupe droite, tête de coupe remplaçable. Table de découpe imprimée et guide d'angle. Base en acier.



UNITÉ MINIMUM DE VENTE.



CARTON VERT = CONDITIONNÉ PAR (VENTE UNITAIRE SOUS CONDITION).

MATÉRIEL DE BUREAU ET D'IMPRESSION





DAHLE

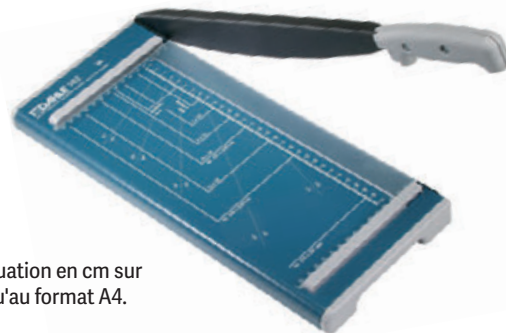
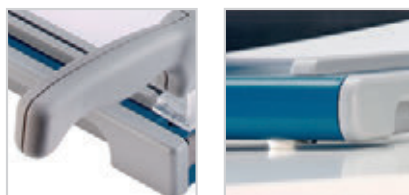

CODE
25499 - 1

CISAILLE 502

Pression manuelle. Lame et contre-lame en acier de grande qualité. Tracé des formats photo et graduation en cm sur la table. Longueur de coupe : 320 mm. Table de coupe métallique. Capacité de coupe : 8 feuilles jusqu'au format A4. Dimensions : 420 x 175 x 60 mm.

Q-CONNECT

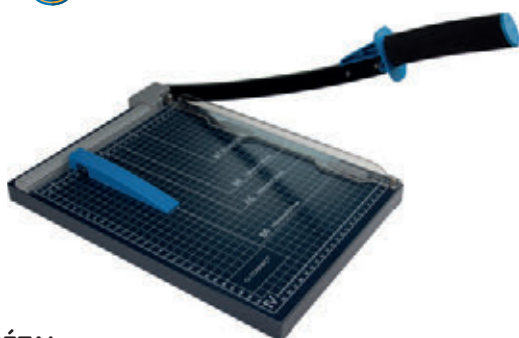

CODE
152489 - 1

CISAILLE EN MÉTAL

Machine à découper avec base en métal. Mesures indiquées sur la base. Parfait pour un usage de bureau. Sa lame assure une coupe précise et nette. Poignée ergonomique. Coupe format A4. Capacité de coupe : jusqu'à 10 feuilles A4 de 80 g/m² de papier. Longueur de coupe : 320 mm. Dimensions : 250 x 320 mm.

LEITZ

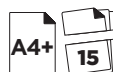

CODE
168648 - 1

CISAILLE PRECISION OFFICE A4+

Cette cisaille de bureau puissante et robuste découpe sans effort jusqu'à 15 feuilles A4 avec rapidité et précision. La technologie exclusive EdgeGlow éclaire le bord de coupe pour une meilleure visibilité et une précision maximale. Le presse papier manuel transparent maintient le papier en place et la poignée ergonomique assure une découpe confortable et facile. Il est facile et rapide d'aligner le papier à l'aide des lignes directrices simples sur la surface de travail en verre lisse. Le dispositif de sécurité de la lame offre une protection totale et le loquet de sécurité maintient la lame fermée lorsqu'elle n'est pas utilisée. Lame en acier inoxydable haute qualité et surface de travail robuste. Dimensions : 344 x 299 x 571 mm.

LEITZ

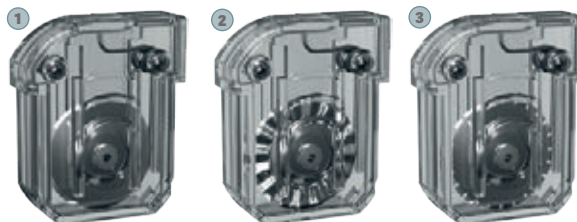

	CODE	TYPE DE COUPE		
1	168649	Coupe droite	-	1
2	168650	Coupe ondulée	-	1
3	168651	Coupe préperforée	-	1

LAME POUR COUPEUSE PRECISION OFFICE

Cartouche de lame de rechange pour coupeuse Leitz Precision Office. Coupe sans effort jusqu'à 5 feuilles A4 avec rapidité et précision. La lame circulaire rotative est enfermée dans une cartouche en plastique, ce qui la rend sûre pour une utilisation quotidienne à la maison, au bureau ou en classe. Le remplacement de la cartouche est simple et rapide, il suffit de la déposer dans la tête de coupe ergonomique.

DAHLE

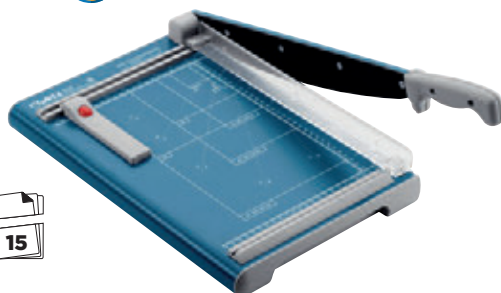

	CODE	MODÈLE	FORMAT		
	19302	533	A4	-	1
	19303	534	A3	-	1

CISAILLE 533 ET 534

Longueur de coupe de 340 mm. Lame et contre-lame en acier de grande qualité. Pression manuelle. Appuis d'angle gradués en cm et format DIN. Butée arrière réglable. Table de coupe métallique. Dimensions A4 : 443 x 20 x 285 mm. Dimensions A3 : 569 x 20 x 285 mm.

Fellowes

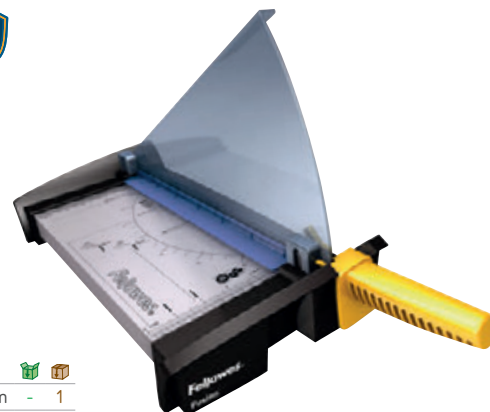

	CODE	FORMAT	DIMENSIONS		
	11702	A4	550 x 210 x 650 mm	-	1
	11703	A3	679 x 209 x 651 mm	-	1

CISAILLE FUSION

Système de protection SafeCut™ sécurisé, la cisaille ne peut être utilisée si le système n'est pas bien positionné. Coupe 10 feuilles de 80 g/m² à la fois. Système de presse manuelle pour un bon alignement et maintien des feuilles. Base graduée pour une coupe précise. Base résistante en métal.



Fellowes



	CODE	FORMAT	DIMENSIONS	LONGUEUR COUPE	COUPE MAX		
1	161186	A3	127 x 374 x 673 mm	455 mm	10 feuilles	-	1
2	11704	A4	127 x 374 x 603 mm	320 mm	20 feuilles	-	1

CISAILLE STELLAR

Système de protection SafeCut™ sécurisé, la cisaille ne peut être utilisée si le système n'est pas bien positionné. Coupe 10 feuilles à la fois (format A4) et 20 feuilles (format A3). Système de presse manuelle pour un bon alignement et maintien des feuilles. Base graduée pour une coupe précise. Base résistante en métal.

Fellowes



CODE		
82999	-	1

CISAILLE ELECTRON

Système de sécurité SafeCut™ Cartridge : cartouche contenant la lame encapsulée rétractable. Faisceau LED pour une grande précision de coupe. Système de presse manuel ajustable pour un bon alignement et maintien. Base graduée. Livrée avec 4 cartouches coupe droite, vaguelette, prédécoupage et rainage. Garantie 2 ans. Longueur de coupe : 460 mm. Dimensions : 615 x 80 x 210 mm.

DAHLE

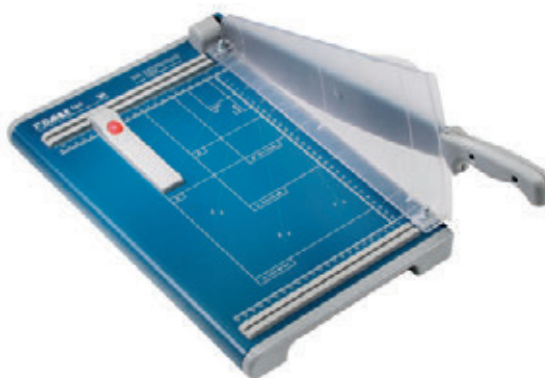

CODE		
44203	-	1

CISAILLE 560

Table de coupe métallique stable avec bords arrondis et pieds en caoutchouc antidérapants. Poignée ergonomique pour une découpe facile. Lame supérieure et contre-lame vissée et affûtée pour des coupes précises. Lame d'acier "Solingen" de qualité supérieure. Butée arrière réglable pour une recherche rapide des formats. Coupe format A4. Tracé des formats DNI sur la table. Capacité de coupe : 25 feuilles. Dimensions : 450 x 60 x 285 mm.

DAHLE



CODE	MODÈLE	FORMAT	DIMENSIONS	LONGUEUR COUPE		
19304	561	A4	400 x 265 mm	360 mm	-	1
44204	867	A3	513 x 365 mm	460 mm	-	1

CISAILLE 561 ET 867

Lame et contre-lame automatiques affûtées en acier spécial de Solingen. Protection de la lame par sécurité automatique. Pression automatique. Appuis d'angle gradués en cm et en pouces. Butée arrière réglable. Tracé des formats DIN sur la table. Table de coupe métallique. Capacité : 35 feuilles.

Q-CONNECT



CODE		
156359	-	1

CISAILLE Q-CONNECT PROFESSIONNELLE

Cisaille manuelle professionnelle d'une capacité de 400 feuilles. Longueur de coupe : 330 mm. Épaisseur de coupe : 40 mm. Piètement en métal gradué. Avec différents systèmes de protection : le cutter dispose d'un verrouillage de sécurité, de plus, la lame est recouverte d'un boîtier de sécurité pour éviter les coupures. Cutter avec verrouillage de sécurité. Dimensions : 600 x 435 x 250 mm.



UNITÉ MINIMUM DE VENTE.



CARTON VERT = CONDITIONNÉ PAR (VENTE UNITAIRE SOUS CONDITION).



our style
our style
our rules
our rules
our life
our life



antartik*

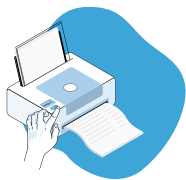

CONSOMMABLES



ICONOGRAPHIE





antartik*

TONERS COMPATIBLES LASER Q-CONNECT

Q-CONNECT®

RÉF. ORIGINALE	RÉF. Q-CONNECT		NBRE DE PAGÉS	CODE
TN135BK	KF14720	+	5000	40503
TN135C	KF14721	+	4000	40504
TN135M	KF14722	+	4000	40505
TN135Y	KF14723	+	4000	40506
TN230BK	KF15870	●	2200	43775
TN230C	KF15871	●	1400	43776
TN230M	KF15872	●	1400	43777
TN230Y	KF15873	●	1400	43778
TN241BK	KF17090	●	2500	16302
TN241C	KF17091	●	1400	16303
TN241M	KF17092	●	1400	16304
TN241Y	KF17093	●	1400	16305
TN245C	KF17094	●	2200	16306
TN245M	KF17095	●	2200	16307
TN245Y	KF17096	●	2200	16308
TN328BK	KF16482	●	6000	16309
TN328C	KF16483	●	6000	16310
TN328M	KF16484	●	6000	16311
TN328Y	KF16485	●	6000	16312
TN1050	KF17089	●	1000	16298
TN2010	KF17897	●	1000	16299
TN2000	KF02793	●	2500	28249
TN2005	KF14715	●	1500	40507
TN2120	KF14717	●	2600	40510
TN2220	KF15455	●	2600	40511
TN2320	KF16277	●	2600	16315
TN2420	KF11202	●	3000	169908
TN3060	KF02794	●	6700	28248
TN3130	KF04339	●	3500	50093
TN3280	KF14719	●	8000	40513
TN3380	KF26127	●	8000	16313
TN3390	KF17087	●	12000	16314
TN325BK	KF15874	●	4000	47349
TN325C	KF15875	●	3500	47351
TN325M	KF15876	●	3500	47352
TN325Y	KF15877	●	3500	47353
TN7600	KF02381	+	6500	29322
DR2100	KF15454	■	12000	40515
DR2200	KF17899	■	12000	16300
DR2210	KF17898	■	12000	16301
DR3000	KF04336	■	20000	29324
DR3100	KF14974	■	25000	43774
DR3200	KF16458	■	25000	47354
TN421BK	KF11230	●	3000	156744
TN421C	KF11231	●	1800	156745
TN421M	KF11232	●	1800	156746
TN421Y	KF11233	●	1800	156747
TN423BK	KF11234	●	6500	156748
TN423C	KF11235	●	4000	156749
TN423M	KF11236	●	4000	156750
TN423Y	KF11237	●	4000	156751
TN247BK	KF17134	●	3000	159173
TN247C	KF17135	●	2300	159174
TN247M	KF17136	●	2300	159175
TN247Y	KF17137	●	2300	159176
DR2400	KF17333	■	50000	159177
TN2410	KF11181	●	1200	169907
DR2300	KF11329	■	12000	169918
TN910BK	KF11226	●	9000	156752
TN910C	KF11227	●	9000	156753
TN910M	KF11228	●	9000	156754
TN910Y	KF11229	●	9000	156755
TN3430	KF11239	●	3000	156765
TN3480	KF11240	●	8000	156766
TN2110	KF15061	●	2000	40509
TN3230	KF16481	●	2200	40512

RÉF. ORIGINALE	RÉF. ORIGINALE CLASSIQUE	RÉF. Q-CONNECT		NBRE DE PAGÉS	CODE
05A	CE505A	KF14571	●	2300	40517
11X	Q6511X	KF07523	●	12000	29347
12A	Q2612A	KF04780	●	2000	28239
131A	CF217A	KF16874	●	1800	156515
24A	Q2624A/XL	KF04782	●	2500	34948
26A	CF226A	KF18570	●	3100	169924
26X	CF226X	KF18643	+	9000	169925
81X	CF281X	KF18559	+	25000	169926
83X	CF283X	KF18571	+	2200	169927
203X	CF540X	KF17234	+	3200	169932
203X	CF541X	KF17235	+	2500	169933
203X	CF543X	KF17236	●	2500	169934
203X	CF542X	KF17237	+	2500	169935
117A	W2070A	KF11424	●	1600	169936
117A	W2071A	KF11425	●	1000	169937
117A	W2073A	KF11426	●	1000	169938
117A	W2072A	KF11427	●	1000	169939
207X	W2210X	KF03698	+	3150	169940
207X	W2211X	KF03697	+	2450	169941
207X	W2213X	KF03695	+	2450	169942
207X	W2212X	KF03696	+	2450	169943
415A	W2031A	KF11522	●	2100	169945
415A	W2033A	KF11523	●	2100	169946
415A	W2032A	KF11524	●	2100	169947
59A	CF259A	KF11396	●	3000	161086
106A	W1106A	KF11395	●	3000	161087
207X	W2210X	KF03698	+	3150	00953 (N)
87A	CF287	KF18702	●	9000	62187
117A	W2070A	KF11424	●	1600	169936 (N)
29X	C4129X	KF02376	+	10000	29351
30A	CF230A	KF16875	●	1600	156513
30X	CF230X	KF17315	+	3500	156514
35A	CB435A	KF10816	●	1500	40521
36A	CB436A	KF14573	●	2000	40522
37a	CF237A	KF17317	●	11000	156516
42X	Q5942X	KF14574	●	28000	29353
49A	Q5949A	KF07520	●	3000	28235
49X	Q5949X	KF07521	●	6000	28236
51A	Q7551A	KF04326	●	6500	28237
51X	Q7551X	KF04327	●	13000	29354
53X	Q7553X	KF04325	●	7000	29356
55A	CE255A	KF14724	●	6000	43772
55X	CE255X	KF14725	●	12500	43773
64A	CC364A	KF10815	●	10000	50112
78A	CE278A	KF14937	●	2100	40523
79A	CF279A	KF16885	●	1000	156517
92A	C4092A	KF02347	●	2500	28233
128A	CE320A	KF15153	●	2000	972711
128A	CE321A	KF15154	●	1300	972712
128A	CE323A	KF15155	●	1300	972714
128A	CE322A	KF15156	●	1300	972713
304A	CC530A	KF10983	●	3500	40530
304A	CC531A	KF10995	●	2800	40531
304A	CC533A	KF10996	●	2800	40532
304A	CC532A	KF10997	●	2800	40533
125A	CB540A	KF10821	●	2200	40526
125A	CB541A	KF10822	●	1400	40527
125A	CB543A	KF10823	●	1400	40528
125A	CB542A	KF10824	●	1400	40529
131X	CF210X	KF16489	+	2400	16319
131A	CF211A	KF16490	+	1800	16320

* Données constructeurs : capacité en nombre de pages d'impression calculée à 5 % d'impression par page et par couleur. (+) Cartouche haute capacité. Norme internationale ISO.

CONSOMMABLES



UNITÉ MINIMUM DE VENTE.



CARTON VERT = CONDITIONNÉ PAR (VENTE UNITAIRE SOUS CONDITION).



CONSOMMABLES

TONERS COMPATIBLES LASER Q-CONNECT

Q-CONNECT®

RÉF. ORIGINALE ABRÉGÉE	RÉF. ORIGINALE CLASSIQUE	RÉF. Q-CONNECT		NBRE DE PAGES	CODE
131A	CF213A	KF16491	+	1800	16321
131A	CF212A	KF16492	+	1800	16322
305X	CE410X	KF16031	●	4000	16323
305A	CE411A	KF16032	●	2600	16324
305A	CE413A	KF16033	●	2600	16325
305A	CE412A	KF16034	●	2600	16326
80X	CF280X	KF16488	●	6900	16332
80A	CF280A	KF16487	●	2700	16333
90A	CE390A	KF15684	●	10000	16334
507A	CE400A	KF16443	●	5500	16327
507A	CE401A	KF16077	●	6000	16328
507A	CE403A	KF16078	●	6000	16329
507A	CE402A	KF16079	●	6000	16330
312X	CF380X	KF17097	●	4400	16340
312A	CF380A	KF17033	●	2400	16339
312A	CF381A	KF17034	●	2700	16341
312A	CF383A	KF17035	●	2700	16342
312A	CF382A	KF17036	●	2700	16343
83A	CF283A	KF18041	●	1500	16344
81A	CF281A	KF18554	●	10500	16345
504X	CE250X	KF14849	●	10500	972703
504X	CE251X	KF14850	●	7000	972704
124A	Q6000A	KF04808	●	2500	28240
124A	Q6001A	KF04809	●	2000	28241
124A	Q6003A	KF04810	●	2000	28243
124A	Q6002A	KF04811	●	2000	28242
502A	Q6471A	KF04410	●	4000	29376

RÉF. ORIGINALE	RÉF. Q-CONNECT		NBRE DE PAGES	CODE
ML-1610D2/ELS	KF17346	●	3000	50125
ML-D2850B	KF10991	●	5000	50127
MLT-D11S/L	KF18594	●	2000	169962
MLT-D203E/ELS	KF17799	●	10000	169963
MLT-205S/ELS	KF15860	●	5000	169964
CLT-K406S/ELS	KF17339	●	1500	16351
CLT-C406S/ELS	KF17341	●	1000	16352
CLT-M406S/ELS	KF17337	●	1000	16353
CLT-Y406S/ELS	KF17343	●	1000	16354
CLT-M4072S	KF16000	●	1000	40536
CLT-K506L/ELS	KF17026	●	6000	16355
CLT-C506L/ELS	KF17027	●	3500	16356
CLT-M506L/ELS	KF17028	●	3500	16357
CLT-Y506L/ELS	KF17025	●	3500	16358
MLT-D116L/ELS	KF18042	●	3000	16359
MLT-D1052S	KF18043	●	1500	16360
MLT-D101S/ELS	KF17914	●	1500	16361
MLT-D1080S	KF16455	●	1500	40545
MLTD205E/ELS	KF15481	●	10000	16362
CLT-K4092S	KF15752	●	1500	40538
CLT-C4092S	KF15753	●	1000	40539
CLT-M4092S	KF15754	●	1000	40541
CLT-Y4092S	KF15755	●	1000	40544

brother
at your side

TONERS LASER BROTHER

RÉF. ORIGINALE	RÉF. Q-CONNECT		NBRE DE PAGES	CODE
TK170	KF15458	●	7200	169948
TK340	KF15459	●	12000	169949
TK350	KF15460	●	15000	169950
TK1150	KF17807	●	3000	169951
TK3100	KF17920	●	12500	169952

RÉF. ORIGINALE	RÉF. Q-CONNECT		NBRE DE PAGES	CODE
E260A21E	KF15139	●	3500	16346
E260X22G	KF17909	●	30000	16347
50F2U00	KF18609	●	20000	169953
52D2H00	KF17925	●	25000	169954
60F2H00	KF18572	●	10000	169955
50F2H00	KF26126	●	5000	16348
50F2X00	KF22352	●	10000	16349
T650H21E	KF15681	●	25000	16350

RÉF. ORIGINALE	RÉF. Q-CONNECT		NBRE DE PAGES	CODE
728QC�	KF17902	●	2100	16317
54H	KF17828	●	3100	169919
54H	KF17829	●	2300	169920
54H	KF17830	●	2300	169921
54H	KF17831	●	2300	169922

RÉF. ORIGINALE		NBRE DE PAGES	CODE
TN243BK	●	1000	80622
TN243C	●	1000	156783
TN243M	●	1000	156784
TN243Y	●	1000	156782
DR130CL	■	17000	36146
DR321CL	■	25000	15443
DR241CL	■	15000	43494
DR320CL	■	25000	35045
DR1050	■	10000	45469
DR2000	■	17000	38948
DR2100	■	12000	27787
DR2200	■	12000	35044
DR2300	■	2600	47211
DR2400	■	12000	67349
DR3000	■	20000	23170
DR3100	■	25000	18870
DR3200	■	25000	33552
DR3300	■	30000	43495
TN321BK	●	2500	15437
TN321C	●	1500	15438
TN321M	●	1500	15439
TN321Y	●	1500	15440
TN325BK	+	4000	35036
TN325C	+	3500	35037
TN325M	+	3500	35038
TN325Y	+	3500	35039
TN230BK	●	2200	33044

* Données constructeurs : capacité en nombre de pages d'impression calculée à 5 % d'impression par page et par couleur. (+) Cartouche haute capacité. Norme internationale ISO.

● Haute capacité laser.

● Haute capacité jet d'encre.

■ Tambour



TONERS LASER BROTHER

brother
at your side

RÉF. ORIGINALE		NBRE DE PAGES	CODE
TN230C		1400	33045
TN230M		1400	33046
TN230Y		1400	33047
TN241BK		2500	43485
TN241C		1400	43486
TN241M		1400	43487
TN241Y		1400	43488
TN241CMY		3x1400	169819
TN241BKT		2x2500	169820
TN245C		2200	43489
TN245M		2200	43490
TN245Y		2200	43491
TN247C		2300	154811
TN247Y		2300	154810
TN247M		2300	154809
TN247BK		3000	154808
TN2510		1200	161089
TN2510XL		5000	162522
DR2510		15000	170118
TN249BK		4500	170119
TN249C		4000	170120
TN249M		4000	170121
TN249Y		4000	170122
TN326BK		4000	01123
TN326C		3500	01124
TN326M		3500	01125
TN326J		3500	01126
TN329BK		6000	15444
TN329C		6000	15445
TN329M		6000	15446
TN329Y		6000	15447
TN421BK		3000	66728
TN421C		1800	66729
TN421M		1800	66730
TN421Y		1800	66731
TN423BK		6500	66732
TN423C		4000	66733
TN423M		4000	66734
TN423Y		4000	66735
TN1050		1000	45470
TN2005		1500	30290
TN2010		1000	35457
TN2110		1500	38897
TN2120		2600	38813
TN2210		1200	35050
TN2220		2600	39214
TN2310		1200	47209
TN2320		2500	47210
TN2420		3000	67356
TN3170		7000	38904
TN3230		3000	33550
TN3280		8000	33551
TN3430		3000	15442
TN3480		12000	15436

CARTOUCHES JET D'ENCRE BROTHER

brother
at your side

RÉF. ORIGINALE		NBRE DE PAGES	CODE
LC3237M		1500	156291
LC3237BK		3000	156289
LC3237Y		1500	156292
LC3237C		1500	156290
LC3239LBK		6000	162982
LC3239XLC		5000	163007
LC3239XLM		5000	163008
LC3239XLY		5000	163009
LC3235LBK		6000	162292
LC3235XLC		5000	163028
LC3235XLM		5000	163038
LC3235XLY		5000	163039
LC129XLVALBP		-	159396
LC121VALBP		300	159547
LC22UBKBP		2400	154545
LC22UCBP		1200	509656
LC22UMBP		1200	509657
LC22UYBP		1200	509658
LC123VALBP		-	43497
LC123RBWBP		-	43503
LC123RBWBP		600	43496
LC123BK		600	42280
LC123C		600	42281
LC123M		600	42282
LC123Y		600	42284
LC127XLBK		1200	42289
LC129XLBK		2400	71693
LC125XLC		1200	42286
LC125XLM		1200	42285
LC125XLY		1200	42288
LC125XLRBWBP		1200	43500
LC223BK		550	71694
LC223C		550	71695
LC223M		550	71696
LC223Y		550	71697
LC229XLVALBP		1200	154698
LC227XLBK		1200	71698
LC229XLBK		2400	71699
LC225XLC		1200	71700
LC225XLM		1200	71701
LC225XLY		1200	71702
LC223VALBP		2200	62235
LC1220VALBP		1200	65920
LC980VALBP		1000	39217
LC985BK		325	33050
LC985C		260	33051
LC985M		260	33052
LC985Y		260	33053
LC985VALBP		-	35048
LC1100BK		450	38818

CONSOMMABLES



* Données constructeurs : capacité en nombre de pages d'impression calculée à 5 % d'impression par page et par couleur. (+) Cartouche haute capacité. Norme internationale ISO.



UNITÉ MINIMUM DE VENTE.



CARTON VERT = CONDITIONNÉ PAR (VENTE UNITAIRE SOUS CONDITION).



RÉF. ORIGINALE		NBRE DE PAGES	CODE
LC1100C		325	38811
LC1100M		325	38826
LC1100Y		325	38801
LC1100HYBK		900	38917
LC1100VALBP		-	38905
LC1220BKBP		300	65919
LC1240VALBP		-	40565
LC1240BK		600	36747
LC1240C		600	36748
LC1240M		600	36749
LC1240Y		600	36750
LC1280LBK		2400	36937
LC1280XLC		1200	36938
LC1280XLM		1200	36939
LC1280XLY		1200	36940
LC1280XLVALBP		-	40567
LC421BK		200	169824
LC421C		200	169825
LC421M		200	169826
LC421Y		200	169827
LC421VAL		-	169828
LC421XLBK		500	169829
LC421XLC		500	169830
LC421XLM		500	169831
LC421XLY		500	169832
LC421XLVAL		-	169833
LC422BK		550	169834
LC422C		550	169835
LC422M		550	169836
LC422Y		550	169837
LC422VAL		-	169838
LC422XLB		3000	169839
LC422XLC		1500	169840
LC422XLM		1500	169841
LC422XLY		1500	169842
LC422XLVAL		-	169843
LC424BK		750	169844
LC424C		750	169845
LC424M		750	169846
LC424Y		750	169847
LC424VAL		-	169848
LC426BK		3000	169849
LC426C		1500	169850
LC426M		1500	169851
LC426Y		1500	169852
LC426VAL		-	169853
LC427BK		3000	167076
LC427C		1500	167077
LC427M		1500	167078
LC427Y		1500	167079
LC3213BK		400	509664

RÉF. ORIGINALE		NBRE DE PAGES	CODE
LC3213C		400	509665
LC3213M		400	509666
LC3213Y		400	509668
LC3213VAL		400	509667
LC3217BK		550	66736
LC3217C		550	66737
LC3217M		550	66738
LC3217Y		550	66739
LC3219XL		3000	02521
LC3219XLBK		3000	66740
LC3219XLC		3000	66741
LC3219XLM		3000	66742
LC3219XLY		3000	66743

TONERS LASER CANON



RÉF. ORIGINALE ABRÉGÉE	RÉF. ORIGINALE CLASSIQUE		NBRE DE PAGES	CODE
52	2199C002		3100	74712
071BK	5645C002		1200	161067
071HBK	5646C002		2500	170044
067 Y	5099C002		1250	159224
067 M	5100C002		1250	159225
067 C	5101C002		1250	159226
067 BK	5102C002		1350	159227
067 HY	5103C002		2350	159228
067 H M	5104C002		2350	159229
067 H C	5105C002		2350	159230
067 H BK	5106C002		3130	159231
070 BK	5639C002		3000	159232
070H BK	5640C002		10200	159233
716BK	1980B002		2300	30060
716C	1979B002		1500	30089
716M	1978B002		1500	30096
716Y	1977B002		1500	30105
718BK	2662B002		3400	33054
718C	2661B002		2900	33057
718M	2660B002		2900	33056
718Y	2659B002		2900	33055
054H	3028C002		3100	166032
054H	3027C002		2300	166033
054H	3026C002		2300	166034
054H	3025C002		2300	166035
55	3016C002		2300	166036
55	3015C002		2100	166037
55	3014C002		2100	166038
55	3013C002		2100	166039
055H	3020C002		7600	166040
055H	3019C002		5900	166041
055H	3018C002		5900	166042
055H	3017C002		5900	166043
719H	3480B002		6400	35055
725	3484B002		1600	35712
729Y	4367B002		1000	500982
729M	4368B002		1000	500983
729C	4369B002		1000	500984
731BK	6272B002		1400	43514
731HBK	6273B002		2400	43515
731C	6271B002		1500	43516
731M	6270B002		1500	43517
731Y	6269B002		1500	43518
737	9435B002		2400	47932
E30	1491A003		4000	31150
PG575/	5438C004		100	170097
CL576+A1562:C1563	6204C001		300	171089
PG-585XL BK	6205C001		180	171090
CL-586XL	6226C001		300	171091
CL-586	6227C001		180	171092

* Données constructeurs : capacité en nombre de pages d'impression calculée à 5 % d'impression par page et par couleur. (+) Cartouche haute capacité. Norme internationale ISO.

Haute capacité laser. Haute capacité jet d'encre. Tambour



CARTOUCHES JET D'ENCRE CANON

Canon

Canon

RÉF. ORIGINALE ABRÉGÉE	RÉF. ORIGINALE CLASSIQUE		NBRE DE PAGES	CODE
PG-575XL BK	5437C001	●	400	160984
PG-575 BK	5438C001	●●●	100	161054
CL-576XL CL	5441C001	●	300	161055
CL-576 CL	5442C001	●●●	100	161056
PG560/CL561	3713c008	●●●●	-	170094 ^(N)
PG560XL/CL561XL	3712C004	●●●	-	159389
PG560XL	3712C001	●	400	159385
CL561XL	3730C001	●●●	300	159387
CL561	3731C001	●●●	180	159386
PG540	5225B004	●	-	939812
CL541XL	5226B004	●●●	400	939815
PGI580/CLI581	2078C006	●●●●	-	67154
PG560	3713C001	●	180	159384
40	0615B001-PG40	●	195	22170
41	0617B001-CL41	●●●	155	22173
58	1970C001	●	600	154290
CLI581C XXL	1995C001	●	830	74225
CLI581M XXL	1996C001	●	830	74226
CLI581Y XXL	1997C001	●	830	74227
CLI581BK XXL	1998C001	●	4590	600246
CLI581 BLUE XXL	1999C001	●	9140	74224
510	2970B001-PG510	●	220	30119
511	2972B001-CL511	●●●●	240	30120
510 511	PG-510 + CL-511	●●●●	300	02530
512	2969B001-PG512	●	400	35065
513	2971B001-CL513	●●●	-	34786
520	2932B001-PGI-520BK	●	350	30121
520	520PGBK	●●	341	02529
	cli551	●●●●	349	66709
525	525PGBK	●●	341	02528
	4529B001-PGI-525BK	●	328	35603
	4540B001-CLI-526BK	●	2185	35590
	4541B001-CLI526C	●	450	35592
526	4542B001-CLI526M	●	450	35594
	4541B009	●●●	450	16490
	4543B001-CLI526Y	●	450	35595
	4544B001-CLI-526GY	●	450	35604
PG540	5225B005	●	180	39812 ^(N)
PG540L	5224B001	●	300	39813 ^(N)
PG540L	5224B020	●	300 X 2	170204 ^(N)
PG540/CL541	5225B013	●●●●	180	02526 ^(N)

RÉF. ORIGINALE ABRÉGÉE	RÉF. ORIGINALE CLASSIQUE		NBRE DE PAGES	CODE
545	8287B001-PG545	●	180	47035
545 XL	8286B001 - PG-545 XL	●	400	01057
546	8289B001-PG546	●●●	180	47040
PG545/CL546	8287B008	●●●●	180	02527 ^(N)
546 XL	8288B001 - CL-546 XL	●●●	300	01058
550	6496B001-PGI-550PGBK 6431B001-PGI550XLPGBK	●	500	46317
		●	500	46318
550 PGBK XL	6431B001	●	500 x 2	46318 ^(N)
CLI551BK	6508B001 - CLI-551BK	●	1795	44872
CLI551C	6509B001 - CLI551C	●	345	44873
CLI551M	6510B001 - CLI551M	●	306	44874
CLI551Y	6511B001 - CLI551Y	●	347	44875
CLI551BKXL	6443B001 - CLI-551BKXL	●	5565	44876
CLI551CXL	6444B001 - CLI-551CXL	●	715	44877
CLI551MXL	6445B001 - CLI-551MXL	●	645	44878
CLI551YXL	6446B001 - CLI-551YXL	●	715	44879
CLI551GYXL	6447B001-CLI-551GYXL	●	275	01122
PGI-570PGBK XL	0318C001 - PGI-570PGBK XL	●	500	01128
PGBK570XL	0318C010	●	500 x 2	170100 ^(N)
1500	9182B001-PGI1500XLBK 9182B004-PGI1500XLBK/C/M/Y	●●●●	-	47385
2500	PGI-2500XL BK	●	2500	67143
	PGI-2500XL BK	●●●●	-	01048
50P GBK	3386C001	●	6000	169858
50C C	3403C001	●	7700	169859
50C M	3404C001	●	7700	169860
50YY	3405C001	●	7700	169861
GI-56 BK	4412C001	●	6000	169862
GI-56 C	4430C001	●	14000	169863
GI-56 M	4431C001	●	14000	169864
GI-56 Y	4432C001	●	14000	169865
GI-53 C	4673C001	●	3800	163063
GI-53 M	4681C001	●	3800	159167
GI-53 Y	4690C001	●	3800	159168
GI-53 BK	4699C001	●	3800	159169
GI-53 GY	4708C001	●	3800	159170
GI-53 R	4717C001	●	3800	159171
CLI-571	0386c008	●●●●	-	170098 ^(N)
	0331C001-CLI-571XLBK	●	895	01133
	0332C001-CLI-571XLC	●	375	01134
571	0333C001-CLI-571XLM	●	400	01135
	0334C001-CLI-571XLY	●	336	01136
	CLI571G	●	125	67387
I580BK	2078C001	●	200	152459
580/581	2078C005	●●●●	223	600243
	2103C004	●●●●	223	600244
CLI-581	2103C005	●●●●	-	508547
CLI-581XLBK	2052C001	●	2280	600245
CLI-581XL	2052C004	●	223	600242

CONSOMMABLES



* Données constructeurs : capacité en nombre de pages d'impression calculée à 5 % d'impression par page et par couleur. (+) Cartouche haute capacité. Norme internationale ISO.



UNITÉ MINIMUM DE VENTE.



CARTON VERT = CONDITIONNÉ PAR (VENTE UNITAIRE SOUS CONDITION).



CARTOUCHES JET D'ENCRE EPSON

RÉF. ORIGINALE ABRÉGÉE	RÉF. ORIGINALE CLASSIQUE	NBRE DE PAGES	CODE
	C13T02W14010	550	154799
	C13T02W24010	470	154802
502XL	C13T02W34010	470	154801
	C13T02W44010	470	154800
	C13T02W64010	470	74223
T0711	C13T07114010	250	24753
T0712	C13T07124010	385	24754
T0713	C13T07134010	270	24755
T0714	C13T07144010	405	24756
T0715	C13T07154010	-	26074
T1281	C13T12814010	170	35098
T1282	C13T12824010	175	35099
T1283	C13T12834010	140	35100
T1284	C13T12844010	225	35101
T1285	C13T12854010	-	35094
T1621	C13T16214010	175	44880
T1622	C13T16224010	165	44881
T1623	C13T16234010	165	44882
T1624	C13T16244010	165	44883
T1626	C13T16264012	165	02520
T1631	C13T16314010	500	44884
T1632	C13T16324010	450	44885
T1633	C13T16334010	450	44886
T1634	C13T16344010	450	44887
T2616	C13T26164010	-	40581
T2635	C13T26364010	-	40587
T2991	C13T29914012	470	01153
T2992	C13T29924012	450	01154
T2993	C13T29934012	450	01155
T2994	C13T29944012	450	01156
T3331	C13T33314012	250	01143
T3351	C13T33514012	530	01147
T3362	C13T33624012	650	01150
T3363	C13T33634012	650	01152
T3364	C13T33644012	650	01151
T7891XXL	C13T789140	4000	66007
T7892 XXL	C13T789240	4000	66008
T7893 XXL	C13T789340	4000	66010
T7894 XXL	C13T789440	4000	66011
T11	C13T11C140	3000	169888
T11	C13T11C240	3000	169889
T11	C13T11C340	3000	169890
T11	C13T11C440	3000	169891
T11	C13T11D140	5000	169892
T11	C13T11D240	5000	169893
T11	C13T11D340	5000	169894
T11	C13T11D440	5000	169895
T11	C13T11E140	10000	169896
T2421	C13T24214010	240	47966
T2422	C13T24224010	360	47968
T2423	C13T24234010	360	47971
T2424	C13T24244010	360	47970
T2425	C13T24254010	360	47969
T2426	C13T24264010	360	47972
T2996	C13T29964010	-	01087
T2984	C13T29844012	180	01086
T2981	C13T29814012	175	01138

RÉF. ORIGINALE ABRÉGÉE	RÉF. ORIGINALE CLASSIQUE	NBRE DE PAGES	CODE
603	C13T03U24010	130	159538
	C13T03U44010	130	159540
	C13T03U34010	130	159539
	C13T03U14010	150	159537
	C13T03U64010	-	159541
	C13T03A24010	350	159543
	C13T03A44010	350	159545
	C13T03A34010	350	159544
	C13T03A14010	500	159542
	C13T03A64010	-	159546
503XL	C13T09R1401	550	169902
	C13T09R2401	470	169903
	C13T09R3401	470	169904
	C13T09R4401	470	169905
	C13T09R6401	-	169906
604XL	C13T10H14010	500	169881
	C13T10H24010	350	169882
	C13T10H34010	350	169883
	C13T10H44010	350	169884
	C13T10H64010	-	169885
104	C13T00P140	4500	156530
	C13T00P240	7500	156531
	C13T00P440	7500	156533
	C13T00P340	7500	156532
35	C13T35934010	-	68829
	C13T35914010	-	68828
	C13T35944010	-	68830
	C13T35964010	-	67152
102	C13T03R140	7500	156626
	C13T03R240	6000	156624
	C13T03R440	6000	156623
	C13T03R340	6000	156625
33	C13T33414012	-	964011
113	C13T06B140	7500	166049
	C13T06B240	6000	166050
	C13T06B340	6000	166051
	C13T06B440	6000	166052
408	C13T09J1401	1100	169866
	C13T09J2401	1100	169867
	C13T09J3401	1100	166835
	C13T09J4401	1100	169869
408XL	C13T09K1401	2200	169870
	C13T09K2401	1700	169871
	C13T09K3401	1700	166839
	C13T09K4401	1700	169873
202	C13T02E14010	250	508806
	C13T02E74010	300	508808
	C13T02F14010	400	508810
	C13T02F24010	300	600248
	C13T02F34010	300	600249
	C13T02F44010	300	600250
202XL	C13T02G14010	550	600251
	C13T02G74010	650	508816
	C13T02H14010	800	508818
202XL	C13T02H24010	650	600252
	C13T02H34010	650	600253
	C13T02H44010	650	600254

* Données constructeurs : capacité en nombre de pages d'impression calculée à 5 % d'impression par page et par couleur. (+) Cartouche haute capacité. Norme internationale ISO.

⊕ Haute capacité laser. ⊖ Haute capacité jet d'encre. ■ Tambour



CARTOUCHES JET D'ENCRE EPSON

EPSON
EXCEED YOUR VISION

RÉF. ORIGINALE ABRÉGÉE	RÉF. ORIGINALE CLASSIQUE		NBRE DE PAGES	CODE
T2982	C13T29824012		180	01139
T2983	C13T29834012		180	01140
33	C13T33424012		200	01144
33	C13T33434012		200	01146
33	C13T33444012		200	01145
34	C13T34664010		1250	66753
34	C13T34614010		350	66744
34	C13T34624010		300	66745
34	C13T34634010		300	66746
34	C13T34644010		300	66747
T7011	C13T70114010		3400	37108
T7012	C13T70124010		3400	37109
T7013	C13T70134010		3400	37110
T7014	C13T70144010		3400	37111
T2791	C13T27914010		2200	43533
T2702	C13T27024010		300	43534
T2703	C13T27034010		300	43535
T2704	C13T27044010		300	43536
T2705	C13T27054010		300	43537
T2711	C13T27114010		1500	43538

RÉF. ORIGINALE ABRÉGÉE	RÉF. ORIGINALE CLASSIQUE		NBRE DE PAGES	CODE
T2712	C13T27124010		1100	43539
T2713	C13T27134010		1100	43540
T2714	C13T27144010		1100	43541
T2715	C13T27154010		1100	43542
T7891	C13T789140		4000	16394
T7892	C13T789240		4000	16395
T7893	C13T789340		4000	16396
T7894	C13T789440		4000	16397
T9451	C13T945140		5000	154803
T9452	C13T945240		5000	154804
T9453	C13T945340		5000	154805

VOUS NE TROUVEZ PAS VOTRE CONSOMMABLE?
N'HÉSITEZ PAS À SOLLICITER NOTRE SERVICE COMMERCIAL.
NOS MISES À JOUR SONT PERMANENTES.



CONSOMMABLES



* Données constructeurs : capacité en nombre de pages d'impression calculée à 5 % d'impression par page et par couleur. (+) Cartouche haute capacité. Norme internationale ISO.



UNITÉ MINIMUM DE VENTE.



CARTON VERT = CONDITIONNÉ PAR (VENTE UNITAIRE SOUS CONDITION).



RÉF. ORIGINALE ABRÉGÉE	RÉF. ORIGINALE CLASSIQUE		NBRE DE PAGES	CODE
11A	W2411A	●	850	157693
12A	W2412A	●	850	157694
13A	W2413A	●	850	157695
10A	W2410A	●	1050	157692
11A	CF411A	●	2300	16294
05A	CE505A	●	2300	32071
05X	CE505X	●	6500	33403
10A	Q2610A	●	6000	20372
11A	Q6511A	●	6000	21148
12A	Q2612A	●	2000	23712
13A	Q2613A	●	2500	20373
13X	Q2613X	+	4000	20374
15A	C7115A	●	3500	20355
15X	C7115X	+	2500	20356
17A	CF217A	●	1600	16226
19A	CF219A	●	12000	155150
26A	CF226A	●	3100	16271
29X	C4129X	+	10000	31701
30X	CF230X	●	3500	62302
42A	Q5942A	●	10000	21127
42X	Q5942X	●	20000	21128
53A	Q7553A	●	3000	27806
53X	Q7553X	+	7000	27807
55A	CE225A	●	6000	36109
55X	CE255X	+	12500	36110
64A	CC364A	●	10000	33404
70A	Q7570A	●	15000	27808
72	C9403A	●	2400	67354
78A	CE278A	●	2100	37865
79A	CF279A	●	1000	16227
80A	CF280A	●	2700	71719
80X	CF280X	●	6900	71720
81	CF281A	●	10500	02720
87X	CF287X	●	18000	16274
92A	C4092A	●	2500	32062
96A	C4096A	●	5000	32063
	Q6000A	●	2500	21139
124A	Q6001A	●	2000	21142
	Q6003A	●	2000	21146
	Q6002A	●	2000	21145
	CNegro+540A	●	2200	30311
125A	CNegro+541A	●	1400	30312
	CNegro+543A	●	1400	30316
	CNegro+542A	●	1400	30313
	CF350A	●	1300	16468
130A	CF351A	●	1000	16469
	CF353A	●	1000	16471
	CF352A	●	1000	16470
131a	CF210A	●	1600	58684
131A	CF211A	●	1800	66760
132A	CF212A	●	1800	66761
133A	CF213A	●	1800	66762
220A	W2200A	●	2000	170045
220X	W2200X	+	7500	170046
220A	W2201A	●	1800	170047
220A	W2202A	●	1800	170048
220A	W2203A	●	1800	170049
213A	W2130A	●	3500	169928
213X	W2130X	+	9000	169929
213Y	W2130Y	●	18000	169930
213A	W2131A	●	3000	169931
213X	W2131X	+	6000	169960
213Y	W2131Y	●	12000	169961
213A	W2132A	●	3000	169981



RÉF. ORIGINALE ABRÉGÉE	RÉF. ORIGINALE CLASSIQUE		NBRE DE PAGES	CODE
213X	W2132X	+	6000	170019
213Y	W2132Y	●	12000	170020
213A	W2133A	●	3000	170021
213X	W2133X	+	6000	170022
213Y	W2133Y	●	12000	170023
HP219A	W2190A	●	1300	170129
HP219X	W2190X	●	3200	170130
HP219A	W2191A	●	1200	170131
HP219X	W2191X	+	2500	170132
HP219A	W2193A	●	1200	170133
HP219X	W2193X	+	2500	170134
HP219A	W2192A	●	1200	170135
HP219X	W2192X	+	2500	170136
	CF400A	●	1500	16284
201A	CF401A	●	1400	16286
	CF403A	●	1500	16290
	CF402A	●	1400	16288
	CF400X	●	2800	16285
201X	CF401X	●	2300	16287
	CF403X	●	2400	16291
	CF402X	●	2300	16289
203A	CF542A	●	1300	153963
203A	CF541A	●	1300	153964
203A	CF543A	●	1300	153965
203A	CF540A	●	1400	153966
260A	CE260A	●	850	70026
261A	CE261A	●	11000	70027
262A	CE262A	●	11000	70028
263A	CE263A	●	11000	70029
94A	CF294A	●	1200	169874
94X	CF294X	●	2800	169875
303	T6N01AE	● ● ●	200	67148
	T6N02AE	●	200	67147
303	3YM92AE	● ● ● ●	-	169886
303XL	T6N03AE	● ● ● ●	415	67149
	T6N04AE	●	600	67150
	CF380A	●	2400	15399
312A	CF381A	●	2700	15400
	CF383A	●	2700	15401
	CF382A	●	2700	15402
337	CF283A	●	1500	16467
	CE285A	●	1600	35589
	CF410X	●	6500	16293
410X	CF411X	●	5000	16295
	CF412X	●	5000	16223
	CF413X	●	5000	16225
642A	400A	●	7500	36315
	401A	●	7500	36316
642A	403A	●	7500	36318
	402A	●	7500	36317
645A	C9731A	●	12000	20367
	CE410A	●	2200	01051
305A	CE411A	●	2600	01052
	CE412A	●	2600	01053
	CE413A	●	2600	01054

* Données constructeurs : capacité en nombre de pages d'impression calculée à 5 % d'impression par page et par couleur. (+) Cartouche haute capacité. Norme internationale ISO.

● Haute capacité laser.

● Haute capacité jet d'encre.

■ Tambour



CARTOUCHES JET D'ENCRE HP



RÉF. ORIGINALE ABRÉGÉE	RÉF. ORIGINALE CLASSIQUE		NBRE DE PAGES	CODE
305	3YM61AE	●	-	157688
	3YM60AE	●	-	157689
305XL	3YM62AE	●	-	157690
	3YM63AE	●	-	157691
	3YL77AE	●	315	159516
912	3YL79AE	●	315	159518
	3YL78AE	●	315	159517
	3YL80AE	●	300	159515
	3YL81AE	●	825	159520
912xl	3YL83AE	●	825	159522
	3YL82AE	●	825	159521
	3YL84AE	●	825	159519
62	N9J71AE	●●●●	200	85794
	3JA26AE	●	1000	80626
963	3JA23AE	●	700	80623
	3JA25AE	●	700	80625
	3JA24AE	●	700	80624
	3JA27AE	●	1600	80627
963xl	3JA29AE	●	1600	80629
	3JA28AE	●	1600	80628
	3JA30AE	●	2000	80631
934xl	C2P23AE#BGY	●	1000	47939
	C2P25AE#BGY	●	825	47941
	C2P26AE#BGY	●	825	47942
21+22	SD367AE	●●●●	350	33545
57	C6657AE	●●●●	500	38541
	C2P04AE	●	200	01118
62	C2P06AE	●●●●	165	01119
	C2P05AE	●	600	01120
	C2P07AE	●●●●	415	01121
72	C9370A	●	800	47096
72	C9371A	●	800	47097
72	C9372A	●	800	47098
72	C9373A	●	800	509329
72	C9374A	●	480	47100
72	C9398A	●	440	509338
72	C9399A	●	440	509339
301	N9J72AE	●●●●	165	973399
301	N9J72AE	●●●●	190	85795
301	CH561EE	●	190	36111
	CH562EE	●●●●	165	36147
301XL	CH563EE	●	480	36112
	CH564EE	●●●●	330	36148
302	F6U66AE	●	190	01117
	F6U65AE	●●●●	165	01116
302XL	F6U68AE	●	480	01055
	F6U67AE	●●●●	330	01056
304	N9K05AE	●●●●	100	16258
	N9K06AE	●	120	16259
304XL	N9K07AE	●●●●	300	16260
	N9K08AE	●	300	16261
350	CB335EE	●	200	38554
350+351	SD412EE	●●●●	370	33466
350XL	CB336EE	●	1000	38556
351	CB337EE	●●●●	170	38555
351XL	CB338EE	●●●●	580	38557
	CB333EE	●●●●	1190	33547
363	Q7966EE	●●●●	1970	33548

RÉF. ORIGINALE ABRÉGÉE	RÉF. ORIGINALE CLASSIQUE		NBRE DE PAGES	CODE
	N9J73AE	●●●●	1150	85796
	CB317EE	●	130	29637
364	CB316EE	●	250	38565
	CB318EE	●	300	38567
	CB319EE	●	300	38568
	CB320EE	●	300	38569
907XL	T6M19AE	●	1500	16270
	F6T77AE	●	3000	16241
913A	F6T78AE	●	3000	16242
	L0R95AE	●	3500	16254
	F6T79AE	●	3000	16243
932XL	CN053AE	●	1000	39728
	CN054AE	●	825	39729
932XL	C2P42AE	●●●●	330	77908
933XL	CN055AE	●	825	39730
	CN056AE	●	825	39731
934	C2P19AE	●	400	47935
	C2P20AE	●	400	47936
935	C2P21AE	●	400	47937
	C2P22AE	●	400	47938
935XL	C2P24AE	●	825	47940
	C4906AE	●	2200	38573
940XL	C4907AE	●	1400	39024
	C4908AE	●	1400	39025
	C4909AE	●	1400	33184
950	CN045AE	●	2300	38086
	CN046AE	●	1500	38087
951XL	CN047AE	●	1500	38088
	CN048AE	●	1500	38089
953XL	L0S70AE	●	2000	16257
953XL	F6U16AE	●	1600	16250
953XL	F6U17AE	●	1600	16251
953XL	F6U18AE	●	1600	16252
	L0S07AE	●	10000	16255
973X	F6T81AE	●	7000	16244
	F6T82AE	●	7000	16245
	F6T83AE	●	7000	16246

VOUS NE TROUVEZ PAS VOTRE CONSOMMABLE?
N'HÉSITEZ PAS À SOLLICITER NOTRE SERVICE COMMERCIAL.
NOS MISES À JOUR SONT PERMANENTES.

CONSOMMABLES



* Données constructeurs : capacité en nombre de pages d'impression calculée à 5 % d'impression par page et par couleur. (+) Cartouche haute capacité. Norme internationale ISO.



RÉF. ORIGINALE		NBRE DE PAGES	CODE
71B20C0	●	2300	508729
71B20Y0	●	2300	508731
71B20M0	●	2300	508730
71B2XK0	●	8000	508734
E260X22G	●	30000	66754
12016SE	●	2000	28841
64016HE	⊕	21000	28834
C540H1KG	●	2500	35717
C540H1CG	●	2000	35720
C540H1MG	●	2000	35718
C746H1KG	●	12000	16418
C746A1CG	●	7000	16419
C746A1MG	●	7000	16421
C746A1YG	●	7000	16422
70C2HK0	●	4000	16424
70C2HM0	●	3000	16425
E250A11E	●	3500	28840
E260A11E	●	3500	31445
50F0Z00	■	60000	163146
E352H11E	⊕	9000	28844
E260H11E	⊕	9000	31446
60F2H00	⊕	10000	16427
50F2X0E	⊕	10000	16428
50F2H00	●	2500	166053
X340A11G	●	2500	28838
T650A11E	●	7000	35116

TONERS LASER OKI



RÉF. ORIGINALE		NBRE DE PAGES	CODE
45807102	●	3000	74711
44574302	●	23000	67352
44574702	●	3000	16478
44917602	⊕	12000	16479
44469803	●	3500	37089
44469706	●	2000	37095
44469705	●	2000	37098
44469704	●	2000	37099
45488802	⊕	18000	16484
01126301	●	4 millions (caractères)	19524
09002303	●	3 millions (caractères)	38999
09002309	●	2 millions (caractères)	20444
09002310	●	2 millions (caractères)	19520
09002315	●	4 millions (caractères)	20446
44472603	●	60000	156534
44968301	●	20000	153999

VOUS NE TROUVEZ PAS VOTRE CONSOMMABLE?
N'HÉSITEZ PAS À SOLLICITER NOTRE SERVICE COMMERCIAL.
NOS MISES À JOUR SONT PERMANENTES.



RÉF. ORIGINALE		NBRE DE PAGES	CODE
CLT-P404C	●	4500	65161
CLT-K4045	●	1500	02977
MLT-D103S	●	1500	37066
MLT-D1042S	●	1500	35288
MLT-D111S	●	1000	11104
MLT-D116L	⊕	3000	43733
MLT-D205L	⊕	5000	36325
MLT-D205E	⊕	10000	37068
SCX-D4725A	●	3000	29780
ST966A	●	1000	964472
SU234A	●	1000	152604
SU444A	●	1000	152606
SU100A	●	1500	964473



RÉF. ORIGINALE		NBRE DE PAGES	CODE
CLT-P4072C	●	1500/1000	37069
CLT-K406S	●	1500	39906
CLT-C406S	●	1000	39907
CLT-M406S	●	1000	39908
CLT-Y406S	●	1000	39909
CLT-K4072S	●	1500	34792
CLT-C4072S	●	1500	34793
CLT-M4072S	●	1500	34794
CLT-Y4072S	●	1500	34795
CLT-M5082S	●	2000	37076
CLT-M5082L	⊕	4000	37077
CLT-Y5082L	⊕	4000	37079
SCX-D5530A	■	4000	30305

TONERS LASER KYOCERA



RÉF. ORIGINALE		NBRE DE PAGES	CODE
1T02RVONL0	●	3000	162956
1T02T90NL1	●	12500	166054
1T02T90L1	●	2500	166056
1T02LZONL0	●	7200	16400
1T02J00E00	●	12000	16401
1T02LXONL0	●	15000	16402
1T02KVONL0	●	7000	16406
1T02KVCNLO	●	5000	16407
1T02KVBNLO	●	5000	16408
1T02KVANL0	●	5000	16409
1T02NPONL0	⊕	18000	162036
1T02NPCNLO	⊕	12000	162007
1T02NPBNL0	⊕	12000	162008
1T02NPANL0	⊕	12000	162006
1T02KTONL0	●	3500	16414
1T02KTCNLO	●	2800	16415
1T02KTBNLO	●	2800	16416
1T02KTANL0	●	2800	16417

* Données constructeurs : capacité en nombre de pages d'impression calculée à 5 % d'impression par page et par couleur. (+) Cartouche haute capacité. Norme internationale ISO.

⊕ Haute capacité laser. ⊖ Haute capacité jet d'encre. ■ Tambour





DESSIN ET BEAUX-ARTS



ICONOGRAPHIE

FORME DE
MANCHE



Triangulaire



Rond



Hexagonal

TYPE DE
POINTE



Pointe
ronde



Pointe
pinceau



Double
pointe

CARACTÉRISTIQUES SPÉCIALES



Lavable



NOUVEAU



ECONOMIQUE



SUPPORTS D'IMPRESSION POUR TRACEURS JET D'ENCRE



CODE	LARGEUR	GRAMMAGE		
10323	610 mm x 50 m	80 g/m ²	1	2
10324	914 mm x 50 m	80 g/m ²	-	2
10325	914 mm x 45 m	90 g/m ²	-	2

PAPIER JET D'ENCRE

Papier de grande blancheur (170 CIE) pour applications jet d'encre. Trait spécialement pour un excellent rendu des impressions trait et bloc (finesse des traits, vivacité des couleurs). Produit certifié FSC.



CODE	LARGEUR	GRAMMAGE		
10326	610 mm x 45 m	90 g/m ²	-	1
10327	914 mm x 45 m	90 g/m ²	-	1

PAPIER JET D'ENCRE

Papier de grande blancheur (162 CIE) pour applications jet d'encre. Temps de séchage ultra court. Grande vivacité des couleurs. Destiné à la reproduction d'images, de photos, de posters ou d'affichages PLV. Grammage : 90 g/m². Produit certifié FSC.

PORTE-PLANS EXTENSIBLE



CODE	COLORIS		
936138	● Bleu	-	1
936137	● Gris	-	1
936136	● Noir	-	1



PORTE-PLANS EXTENSIBLE EN PLASTIQUE

Extensible jusqu'à 1,25 m. Inclut un cordon pour être porté en bandoulière. Dimensions hors extension : 750 mm. Diamètre : 90 mm.

STYLOS TECHNIQUES



CODE		
168067	-	1



STYLO-FEUTRE PIGMENT LINER 308

Feutre pour l'écriture, les croquis, le dessin. Pointe calibrée baguée métal, idéale pour les tracés à la règle, gabarits et trace-lettres. Encre pigmentée infalsifiable, résistante à la lumière et à l'eau sur papier. La pointe ne sèche pas, même après 12 h sans capuchon. Effaçable sur calque, et ne bave pas au surlignage. Corps et capuchon en polypropylène garantissant une longue durée de vie. Clip métal. Sécurité avion : l'équilibrage automatique de la pression empêche l'encre de fuir. Tracé de 0,5 mm. Coloris assortis. Étui de 12 unités.

COMPAS TECHNIQUES



CODE		
25855	-	1

COMPAS TECHNIQUE À RALLONGE MARS® CONFORT 552

Compas technique de précision avec rallonge externe, attache-compas universelle, étui de mines et pointe sèche de rechange. En laiton plaqué nickel satiné et fibre de verre pour éviter les distorsions. Touches de réglage rapide et vis micrométrique, une branche à genouillère avec élément mine interchangeable (alésage 4 mm), une branche à genouillère avec pointe sèche effilée. Longueur : 170 mm. Circonférence : de 1 à 350 mm pour le compas simple et jusqu'à 585 mm avec la rallonge.



COMPAS TECHNIQUES



CODE
 923870 - 1

COMPAS MICROMÉTRIQUE

Compas micrométrique, mines de 2 mm et bague. Articulé sur les deux branches. Longueur : 170 mm. Circonférence : 380 mm. Livré dans un étui en plastique.



CODE
 911853 - 1

COMPAS MICROMÉTRIQUE

Compas micrométrique avec mines de 2 mm, rallonge, vis et touche de réglage rapide et bague universelle. Articulé sur les deux branches. Longueur : 170 mm. Circonférence jusqu'à 380 mm. Livré dans un étui en plastique.



CODE
 410024 1 12

COMPAS MICROMÉTRIQUE

Compas micrométrique à balustrade. Composé de deux branches articulées. Coloris aléatoire : bleu, rose, vert et violet. Longueur : 170 mm. Circonférence jusqu'à 320 mm. Livré avec une boîte de mines de 2 mm et un adaptateur universel. Présenté dans un étui en plastique.



CODE
 408291 - 1

COMPAS BASIC 554 T01

Compas de précision en laiton plaqué nickel satiné. Boîtier en plastique rigide composé d'un compas 554, d'une attache-compas universelle, d'un étui avec mines et d'une pointe sèche de rechange. Longueur du compas : 146 mm. Avec tête à crémaillère pour une meilleure précision, une branche avec genouillère et élément mine 2 mm interchangeable avec alésage \varnothing 4 mm, une branche avec rallonge télescopique et une pointe sèche effilée à pivot. Diamètre des cercles de 1 à 360 mm pour le compas simple et jusqu'à 470 mm pour le compas avec la rallonge.



CODE
 916463 - 1

COMPAS ARTICULÉ

Compas articulé sur une branche avec étui de mines de 2 mm et bague. Longueur : 125 mm. Circonférence : 380 mm.



CODE
 916464 1 10

COMPAS ARTICULÉ

Compas de deux branches articulées avec mines de 2 mm et bague. Longueur : 150 mm. Circonférence jusqu'à 480 mm. Livré dans un étui en plastique.



CODE
 911831 - 1

COMPAS SCOLAIRE

Compas scolaire avec mine de 2 mm, taille-mines et tire-ligne. Longueur : 125 mm. Circonférence : 380 mm.



CODE
 25451 - 1

COMPAS SCOLAIRE 550 60

Compas scolaire de précision pour l'initiation aux cercles avec une branche élément mine 2 mm interchangeable et une branche pointe sèche, 1 attache-compas universelle pour crayon jusqu'à 11 mm de diamètre, 1 étui de mines et 1 pointe de rechange. Branches de forme triangulaire et striées. Pointe de sécurité qui ne pique pas. Longueur : 124 mm. Circonférence jusqu'à 300 mm. Étui pegboardable en plastique rigide avec couvercle transparent et règle intégrée.



UNITÉ MINIMUM DE VENTE.



CARTON VERT = CONDITIONNÉ PAR (VENTE UNITAIRE SOUS CONDITION).





COMPAS SCOLAIRES

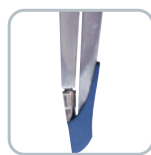

CODE	DÉSIGNATION		
1 35005	Compas mine	-	1
2 32744	Compas + crayon	-	1

COMPAS SCOLAIRE STOP SYSTEM

Blocage des branches pour ne pas dérapier. Dès 6 ans.



CODE	DÉSIGNATION		
1 46142	Compas mine + bague	1	10
2 46143	Compas bague + crayon	-	1

COMPAS SCOLAIRE ORIGIN

Compas d'apprentissage. Fabriqué en métal. Durabilité et rigidité parfaite avec ses branches en acier. Pointe sécurisée par son loquet. Contient : 1 étui et 1 crayon ou mines.



CODE		
19605	-	1

COMPAS SCOLAIRE 550 50

Compas scolaire de précision pour l'initiation aux cercles avec une branche élément mine 2 mm et une branche pointe sèche, 1 étui de mines et 1 pointe de rechange. Branches de forme triangulaire et striées. Pointe de sécurité qui ne pique pas. Longueur du compas : 124 mm. Circonférence jusqu'à 300 mm. Étui pegboardable en plastique rigide avec couvercle transparent et règle intégrée.



CODE		
410023	1	12

COMPAS SCOLAIRE

Compas articulé sur une branche avec boîte de mines de 2 mm et adaptateur pour crayon. Coloris aléatoire : bleu, rose, vert et violet. Longueur : 140 mm. Circonférence : 380 mm.



CODE		
51887	1	24

COMPAS SCOLAIRE

Branche extra douce avec protège-pointe et mine de 2 mm de rechange. Présentation en étui plastique transparent et de couleur. Coloris aléatoire : bleu, ciel, rouge et vert. Longueur : 120 mm. Circonférence : 360 mm.



CODE		
51886	1	36

COMPAS SCOLAIRE

Compas avec protège-pointe pour éviter les piqûres. Mine de 2 mm. Présentation en étui plastique transparent. Coloris assortis : bleu, rose et vert. Longueur : 115 mm. Circonférence : 340 mm.



CODE		
943329	1	10

COMPAS SCOLAIRE

Compas pour un usage scolaire. Longueur : 125 mm. Circonférence : 340 mm.



CODE	DÉSIGNATION		
34618	Compas mine	-	1
34619	Compas bague	-	1

COMPAS SCOLAIRE STUDY

Composé d'un compas et d'un étui de mines. Branches en métal. Charpe ergonomique. Sécurité mini pointe. Épaisseur de mine : 2 mm. Coffret avec couvercle coulissant. À partir de 4 ans.



COMPAS SCOLAIRES



CODE	DÉSIGNATION		
1 46140	Compas mine	1	24
2 46141	Compas bague	1	24

COMPAS SCOLAIRE KID'Z

Ergonomie bi-matière spécialement conçue pour l'apprentissage. Pointe sécurisée. Design ludique.

MINES POUR COMPAS



CODE		
57355	1	25

MINES GRAPHITE POUR COMPAS

Grande résistance. Chaque étui contient 3 mines de 2 mm.

CODE		
37727	-	1

MINES POUR COMPAS

Mines HB 2 mm. Étui de 10 unités.

TRAÇAGE TECHNIQUE



CODE	DÉSIGNATION		
1 168858	Trace-lettres 2,5 mm	-	1
2 168859	Trace-lettres 3,5 mm	-	1
3 168860	Trace-lettres 5 mm	-	1
4 168861	Trace-lettres 6 mm	-	1
5 168862	Trace-lettres 7 mm	-	1
6 168863	Trace-lettres 8 mm	-	1
7 168864	Trace-lettres 10 mm	-	1
8 168865	Trace-lettres 12 mm	-	1
9 168866	Trace-lettres 14 mm	-	1
10 168867	Trace-lettres 20 mm	-	1
11 63802	Écrous et boulons	-	1
12 168869	Organigraphe	-	1
13 63799	Normographe cercles impairs/pairs standard n°18	-	1
14 63800	Normographe tactiques otan standard n°46	-	1
15 63801	Normographe électrographe standard n°13a	-	1

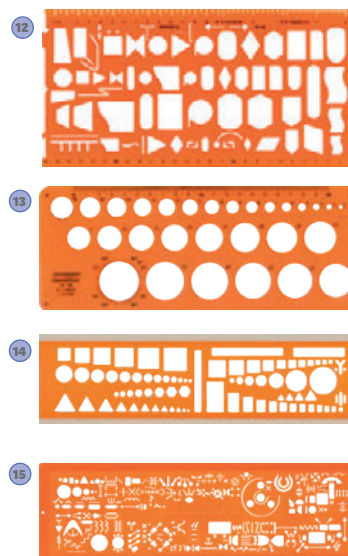

Matière bio-sourcée et compostable. Coloris orange.



UNITÉ MINIMUM DE VENTE.



CARTON VERT = CONDITIONNÉ PAR (VENTE UNITAIRE SOUS CONDITION).





TRAÇAGE TECHNIQUE



	CODE	DÉSIGNATION		
1	169234	1/20 - 1/25 - 1/50 - 1/75 - 1/100 - 1/125	-	1
2	169235	1/100 - 1/200 - 1/250 - 1/300 - 1/400 - 1/500	-	1
3	169236	1/20 - 1/25 - 1/33,33 - 1/50 - 1/75 - 1/100	-	1
4	169237	1/500 - 1/1000 - 1/1250 - 1/1500 - 1/2000 - 1/2500	-	1

RÈGLE À ÉCHELLES

Cette règle en ABS présente une bonne tenue aux chocs tout en restant légère. Le code couleur sur chaque face facilite la prise de repère et avec le temps, vous permettra une utilisation immédiate. Livrée avec un étui de protection réutilisable et incassable permettant d'emporter votre règle partout sans l'abîmer.

PAPIER BUVARD



CODE
37753 - 1

FEUILLES DE PAPIER BUVARD

Grammage : 100 g/m². Coloris blanc. Dimensions : 160 x 210 mm. Pochette de 10 feuilles. Produit certifié PEFC.



CODE
39424 - 1

BILLOGRAPHE SCOLAIRE

Billographe incassable. Utilisable avec tous types de stylos. Dimensions : 300 mm.

PAPIER MILLIMÉTRÉ



CODE
22194 1 50

FEUILLES DE PAPIER MILLIMÉTRÉ

Feuilles de papier blanc sans grain quadrillé au mm 100 g/m², avec un trait fort tous les 50 mm. Coloris bistre. Dimensions : 50 x 65 cm.



CODE
92087 1 10

PAPIER MILLIMÉTRÉ

Résistant et opaque. Grammage : 90 g/m². Format A4. Coloris bistre. Pochette de 12 feuilles. Produit certifié FSC.



CODE
37752 1 10

PAPIER MILLIMÉTRÉ EN POCLETTE

Feuilles de papier vélin millimétré. 1 face bistre, 1 face bleue. Grammage : 90 g/m². Format A4. Pochette de 12 feuilles. Produit certifié PEFC.



CODE
948188 1 12

MINI PACK DE PAPIER MILLIMÉTRÉ

Feuilles de papier millimétré 80 g/m². Format A4. Pochette transparente de 10 feuilles.



CODE
168335 - 1

PAPIER CALQUE MILLIMÉTRÉ

Papier calque transparent 70 g millimétré. À usages techniques et créatifs. Papier biodégradable et recyclable, sans acide et de pH neutre. Très résistant, peut être gommé ou gratté sans risque de déchirure. Il ne jaunit pas. Également imprimables en offset ou en digital. Format A4. Pochette de 12 feuilles.



PAPIER CALQUE



CODE 24632 1 50



PAPIER CALQUE SATINÉ

Très transparent, surface satinée 90/95 g/m². Pour le dessin au trait, au crayon, à l'encre et au feutre. Idéal pour la pointe tubulaire et le microfilmage. Résiste au grattage et à l'arrachage. Ne jaunit pas dans le temps. Son pH neutre garantit une très bonne qualité d'archivage. Excellent support pour l'impression en noir et en couleur. Dimensions : 50 x 65 cm. La feuille.



Clairefontaine



CODE	FORMAT	GRAMMAGE		
83183	0,37 x 20 m	40-45g	-	1
83185	0,90 x 20 m	90-95g	-	1
168337	1,10 x 20 m	90-95g	-	1

PAPIER CALQUE EN ROULEAU

Idéal pour le dessin au crayon graphite, crayon de couleur, feutre, marqueur, stylo technique et à l'encre. Calque haute transparence. Très résistant, peut être gratté ou gommé sans risque de déchirure. Stable et pérenne à la lumière, ne jaunit pas. Parfaitement biodégradable et recyclable, sans acide. pH neutre. Produit certifié PEFC.



Clairefontaine



CODE	FORMAT	GRAMMAGE		
83165	A4	70 g/m ²	-	1
83166	A4	90 g/m ²	-	1
83167	A3	90 g/m ²	-	1

PAPIER CALQUE EN BLOC

Haute transparence, très résistant, peut être gratté ou gommé sans risque de déchirure. Stable et pérenne, il ne jaunit pas. Biodégradable, recyclable, sans acide. pH neutre. Bloc collé de 50 feuilles. Produit certifié PEFC.



CODE	FORMAT	DÉSIGNATION	GRAMMAGE		
933288	A4	Bloc de 50 feuilles	95 g/m ²	-	1
63230	50 x 65 cm	-	70 g/m ²	-	50

BLOC DE PAPIER CALQUE

Haute transparence et surface régulière et satinée.



Clairefontaine



CODE	FORMAT	NOMBRE DE FEUILLES		
76851	A4	12	-	1
168336	A4+	20	-	1
166757	A3	10	-	1

PAPIER CALQUE EN POCLETTE

Haute transparence. Très résistant, peut être gommé ou gratté sans risque de déchirure. Ne jaunit pas. Biodégradable et recyclable. pH neutre.



Canson



CODE	FORMAT	NOMBRE DE FEUILLES		
45775	A4	12	1	10
34152	A4+	12	1	10
92466	A3	10	-	1

PAPIER CALQUE

Pour crayon, encre, dessin industriel. Papier de 70 g/m².



lider papel



CODE	FORMAT	GRAMMAGE		
63240	A4	70 g/m ²	-	1
63241	A3	70 g/m ²	-	1
63237	A4	90 g/m ²	-	1
63239	A4+	90 g/m ²	-	1
63238	A3	90 g/m ²	-	1

PAPIER CALQUE

Papier calque de haute transparence. Surface régulière et satinée. Papier idéal pour le tracé de dessins au crayon ou à l'encre. Sachet de 12 feuilles.



lider papel



CODE	FORMAT		
944401	A4	-	250
944402	A3	-	250

PAPIER CALQUE EN RAMETTE

Papier idéal pour décalquer au crayon ou à l'encre. Papier végétal de haute transparence. Grammage : 90 g/m². Superficie régulière et satinée.



UNITÉ MINIMUM DE VENTE.



CARTON VERT = CONDITIONNÉ PAR (VENTE UNITAIRE SOUS CONDITION).





PAPIER DESSIN COULEUR EN FEUILLES



60
80
cm

CODE	COLORIS	GRAMMAGE		
39617	Assortis standards	75 g/m ²	-	1
39630	Assortis fluo	90 g/m ²	-	1

PAPIER AFFICHE

L'affiche peinte est un article "basique" du découpage et de l'écriture. Elle peut être également utilisée pour les pochoirs, la décoration ou le fléchage. Dimensions : 60 x 80 cm. Paquet de 10 feuilles.



270
g/m²

CODE	PAQUET DE	DIMENSIONS		
42301	100 feuilles	210 x 297 mm	-	1

PAPIER DESSIN CARTONNÉ

Feuilles de papier 100 % recyclé "acid free" 270 g/m², teint dans la masse. Pour réaliser maquettes, mobiles, découpages et collages. Coloris assortis. Produit certifié Ange Bleu.



160
g/m²

CODE	COLORIS	FORMAT		
164722	● Citronnelle	50 x 65 cm	-	10
164724	● Lilas	50 x 65 cm	-	10
164725	● Lys	50 x 65 cm	-	10
164726	● Ivoire	50 x 65 cm	-	10
164727	● Coquille	50 x 65 cm	-	10
164728	● Gris perle	50 x 65 cm	-	10
164730	● Bleu indigo	50 x 65 cm	-	10
164732	● Rose foncé	50 x 65 cm	-	10
164735	● Gris clair	50 x 65 cm	-	10
164736	● Vert pomme	50 x 65 cm	-	10

CODE	COLORIS	FORMAT		
164740	○ Blanc	50 x 65 cm	-	10
164741	● Bouton or	50 x 65 cm	-	10
164742	● Coquelicot	50 x 65 cm	-	10
164743	● Noir	50 x 65 cm	-	10
164744	● Orange	50 x 65 cm	-	10
164745	● Rouge vif	50 x 65 cm	-	10
24785	● Bleu turquoise	50 x 65 cm	1	25
24786	● Vert billard	50 x 65 cm	1	25
92101	● Jaune soleil	50 x 65 cm	1	25
164751	● Bleu clair	50 x 65 cm	-	10
164752	● Outre mer	50 x 65 cm	-	10
164753	● Marron foncé	50 x 65 cm	-	10
164739	● Noir	A4 +	-	25



PAPIER DESSIN MI-TEINTES

Feuilles de papier dessin mi-teintes 160 g/m². Haute teneur en coton. Grain gélatiné. Produit certifié FSC.



A4 100 180
g/m²

CODE		
937332	-	1



PAPIER DESSIN CARTONNÉ

Feuilles cartonnées. Complément idéal pour l'utilisation scolaire. Collage facile. Grammage : 180 g/m². Format A4. 10 coloris assortis : jaune, bleu, blanc, bleu ciel, crème, noir, rouge, rose, saumon et vert pin. 10 feuilles de chaque couleur. Paquet de 100 feuilles.

POCHETTES DE PAPIER DESSIN COULEUR



160
g/m²

	CODE	COLORIS	FORMAT	NOMBRE DE FEUILLES		
①	76852	● Noir	A4 +	12	-	1
②	37750	Assortis vifs	A4 +	12	-	1
③	37751	Assortis pastel	A4 +	12	-	1
	168334	● Noir	A3	8	-	1
	168332	Assortis vifs	A3	8	-	1
	168333	Assortis pastel	A3	8	-	1



POCHETTE PAPIER DESSIN COULEUR

Papier teinté dans la masse contenant 30% de coton. Grammage : 160 g/m². Résistant à la lumière. Surface grainée pour une meilleure accroche des pigments. Produit certifié PEFC.



POCHETTES DE PAPIER DESSIN COULEUR



	CODE	COLORIS	FORMAT	NOMBRE DE FEUILLES		
1	92082	Vifs	A4+	12	1	10
2	92991	Pastel	A4+	12	1	10
3	92992	Noir	A4+	12	1	10

POCHETTES MI-TEINTES

Papier dessin de couleur recommandé pour la gouache, le crayon, le pastel et la craie d'art. Grammage : 160 g/m². Ce papier possède la plus haute teneur en coton du marché. Format A4+. Pochette de 12 feuilles. Produit certifié FSC.



CODE	COLORIS		
170458	● Noir	-	1
170459	● Vert sapin	-	1
170460	● Vert mousse	-	1
170461	● Jaune soleil	-	1
170462	● Jaune citron	-	1
170463	● Orange	-	1
170464	● Rouge	-	1
170465	● Bleu nuit	-	1
170466	● Bleu	-	1
170467	● Violet	-	1
170468	● Rose Fuchsia	-	1
170469	● Marron	-	1
170470	● Gris acier	-	1
170471	○ Blanc	-	1
170472	● Abricot	-	1
170473	● Rose clair	-	1
170474	● Clementine	-	1

CODE	COLORIS		
170475	● Vert menthe	-	1
170476	● Vert Turquoise	-	1
170477	● Bleu ciel	-	1
170478	● Gris clair	-	1
170479	● Chamois	-	1
170480	● Brun	-	1
170481	● Ivoire	-	1
170482	● Bordeaux	-	1
170483	● Lilas	-	1
170484	● Bleu roi	-	1
170485	● Vert antique	-	1
170486	● Orange	-	1
170487	● Argent	-	1
170488	● Cuivre	-	1
170489	● Bleu canard	-	1
170490	● Assortis vifs	-	1
170491	● Assortis pastel	-	1



FEUILLE PAPIER MAYA

Papier à la couleur éclatante et lumineuse, teintée dans la masse et résistante à la lumière. Lisse sur le recto et le verso. Surface colorée idéale pour le dessin précis. Convient parfaitement aux activités de loisirs créatifs : découpage, collage, pliage. Sans acide, au pH neutre. 270 g. Format 500 x 700 mm.

POCHETTES DE PAPIER DESSIN BLANC



CODE	FORMAT	NOMBRE DE FEUILLES		
92980	A4	12	1	10
92079	A4+	12	1	10
92981	A3	10	-	1

PAPIER DESSIN "C" À GRAIN EN POCLETTE

Papier dessin "C" à grain pour crayon, encre, gouache et feutre. Produit certifié FSC.



CODE	DÉSIGNATION	FORMAT	GRAMMAGE		
164823	12 feuilles	A4	160 g/m ²	-	1
164825	12 feuilles	A4+	200 g/m ²	-	1
164824	10 feuilles	A3	160 g/m ²	-	1
164826	10 feuilles	A3	200 g/m ²	-	1

PAPIER DESSIN TECHNIQUE EN POCLETTE

Pochette dessin et lavis technique. Papier à la surface lisse. Produit certifié PEFC.



UNITÉ MINIMUM DE VENTE.



CARTON VERT = CONDITIONNÉ PAR (VENTE UNITAIRE SOUS CONDITION).





POCHETTES DE PAPIER DESSIN BLANC



CODE	DÉSIGNATION	FORMAT		
168291	12 feuilles	A4+	-	1
168292	10 feuilles	A3	-	1



POCHETTE DESSIN À GRAIN RECYCLÉ

Papier dessin à grain 100% recyclé, 180 g. Papier blanc recyclable et réutilisable. La surface au grain léger est idéale pour les travaux qui nécessitent un tracé précis. La surface au grain marqué permet de donner de la profondeur à vos réalisations.



CODE	FORMAT	DÉSIGNATION	NOMBRE DE PAGES		
168314	A4	125 g/m ²	12	-	1
34123	A4	180 g/m ²	12	1	10
168316	A4	224 g/m ²	12	-	1
168315	A4+	125 g/m ²	12	-	1
99208	A4+	224 g/m ²	12	1	10
34125	A3	180 g/m ²	10	-	1
34126	A3	224 g/m ²	10	-	1



PAPIER DESSIN EN POCLETTE

Papier dessin à grain polyvalent de par son épaisseur et sa composition permettant à la fois les dessins à la technique sèche au crayon, au fusain, à la sanguine, mais également humide au feutre traditionnel, à l'encre de Chine, à la gouache ou encore à l'aquarelle.

PAPIER DESSIN POUR CROQUIS



80 g/m²

CODE	DÉSIGNATION	FORMAT	BLOC DE		
1 43787	Encollé	105 x 148 mm (A3)	180 feuilles	1	5
43788	Encollé	148 x 210 mm (A5)	160 feuilles	1	5
2 43789	Reliure intégrale	110 x 150 mm	80 feuilles	1	10
43790	Reliure intégrale	110 x 150 mm	160 feuilles	1	5

BLOC DE PAPIER DESSIN BLANC ZAP BOOK

Bien plus qu'un carnet de croquis, le Zap Book est devenu un incontournable de tous les jours. Ce carnet 100% recyclé est apprécié pour dessiner, croquer ou, tout simplement, prendre des notes. Pratique et économique. Grammage : 80 g/m². Produit certifié PEFC.



CODE	DÉSIGNATION	FORMAT		
1 75625	Spirale	A4+	-	1
75626	Spirale	A3	-	1
2 79732	Spirale	A3	-	1
75627	Encollé	A4+	-	1

BLOC DE PAPIER DESSIN

Papier blanc. S'adapte au crayon, graphite, cires et couleurs, grâce à son corps et texture. Microperforé. Sans encadrement (sauf le 79732). Grammage : 180 g/m². Bloc de 20 feuilles.



CODE	GRAMMAGE		
164719	125 g/m ²	-	25
164720	180 g/m ²	-	25
164721	224 g/m ²	-	1

PAPIER DESSIN "C" À GRAIN

Papier dessin grain fin, pour les techniques sèches et certaines techniques humides (crayon, encre, gouache ou encore feutre). Dimensions d'une feuille : 50 x 65 cm. Produit certifié FSC.



CODE	FORMAT		
77159	A5	-	1
50337	A4	-	1
50338	A3	-	1

BLOC CROQUIS

Idéal pour réaliser des esquisses. Accroche bien le graphite et d'autres matériaux utiles pour les techniques sèches. Feuilles lisses. Grammage : 90 g/m². Bloc de 100 feuilles.



PAPIER DESSIN POUR CROQUIS



CODE	GRAMMAGE	BLOC DE		
168160	120 g/m ²	50 feuilles	-	1
168161	210 g/m ²	25 feuilles	-	1



CODE		
37930	-	1



BLOC CROQUIS XL RECYCLÉ

Album spiralé avec micro-perforations, fabriqué à partir de 100 % de fibres recyclées. Très bouffant. Idéal pour le croquis rapide au crayon, au fusain, à la sanguine, au stylo et à la gouache. Grammage : 160 g/m². Bloc de 50 feuilles. Produit certifié FSC.



CODE	FORMAT	BLOC DE		
38805	A5	60 feuilles	-	1
38806	A4	120 feuilles	-	1
38800	A3	120 feuilles	-	1



CODE	FORMAT		
168296	A5	-	1
168297	A4	-	1
168298	A3	-	1



BLOC DE PAPIER DESSIN À GRAIN

Bloc spiralé, feuilles blanches de 180 g. Papier à la blancheur naturelle. Un grain plus marqué sur une face. Grain fin et régulier pour permettre des dégradés de gris très riches. Sans acide et de pH neutre. Bloc de 30 feuilles. Produit certifié PEFC.



1



2



	CODE	FORMAT	GRAMMAGE	BLOC DE		
1	168293	A5	180 g/m ²	30 feuilles	-	1
2	37748	A4	125 g/m ²	20 feuilles	-	1
	168294	A4	180 g/m ²	30 feuilles	-	1
	168295	A3	180 g/m ²	30 feuilles	-	1

BLOC DESSIN

Feuilles de papier à dessin blanc. Papier à la blancheur naturelle. Un grain plus marqué sur une face. Grain fin et régulier pour permettre des dégradés de gris très riches. Sans acide et de pH neutre. Produit certifié PEFC.



	CODE	DÉSIGNATION	FORMAT		
1	168299	Portrait	A5	-	1
	168300	Portrait	A4	-	1
2	168301	Paysage	A5	-	1
	168302	Paysage	A4	-	1

1



2



CARNET SPIRALÉ GOLDLINE

Carnet spiralé, papier blanc haut de gamme 140 g. Album élégant à la couverture noire rigide. Véritable multi-technique, conçu pour les techniques sèches et résistant à l'aquarelle. Carnet de 64 feuilles. Produit certifié PEFC.



UNITÉ MINIMUM DE VENTE.



CARTON VERT = CONDITIONNÉ PAR (VENTE UNITAIRE SOUS CONDITION).



CANSON®

MANUFACTURE DEPUIS 1557



La Pochette

La référence incontournable de l'univers scolaire

- Une gamme complète de papiers
- Idéale pour transporter et conserver ses dessins
- La qualité Canson® !

www.canson.com



PAPIER DESSIN POUR CROQUIS



50 120 g/m²

	CODE	DÉSIGNATION	FORMAT	RÉGLURE		
1	170010	Feuilles détachables	A4	Endossé	-	1
	170011	Feuilles détachables	A3	Endossé	-	1
2	170012	Feuilles micro-perforées	A4	Reliure intégrale	-	1
	170013	Feuilles micro-perforées	A3	Reliure intégrale	-	1

BLOC SKETCHING

Papier 120 g légèrement texturé, résistant au frottement, ne jaunit pas. Sans acide et sans agent éclaircissant. Bloc de 50 feuilles.



40 120 g/m²

	CODE	FORMAT		
	170014	A4	-	1
	170015	A3	-	1

BLOC DRAWING ART ENDOSSÉ

Papier 160 g endossé dédié aux techniques sèches. Légèrement texturé, résistant au frottement, ne jaunit pas. Sans acide et sans agent éclaircissant. Feuilles détachables. Bloc de 40 feuilles.



25 225 g/m²

	CODE	FORMAT		
	170016	A4	-	1
	170017	A3	-	1

BLOC MIXMEDIA ART ENDOSSÉ

Papier 225 g endossé dédié aux techniques mixtes. Légèrement texturé, très résistant aux corrections et à l'humidité, ne jaunit pas. Sans acide et sans agent éclaircissant. Feuilles détachables. Bloc de 25 feuilles.



	CODE		
	170559	-	1

BLOC DESSIN MATERNELLE

Bloc dessin maternelle oxford 210x297 100p uni

BLOCS MANGAS



50 100 g/m²

	CODE	FORMAT		
	168303	A5	-	1
	168304	A4	-	1
	168305	A3	-	1

BLOC COLLÉ MANGAS

Bloc collé, papier blanc 100 g dédié à la colorisation aux feutres à alcool. Très résistant à la pénétration des encres. Papier très lisse. Adapté au dessin au crayon, à l'encre de Chine, à l'encrage (stylo, liner, plume) et à la colorisation. Bloc de 50 feuilles.



	CODE		
	170492	-	1

POCHETTE MANGAKA

Papiers dédiés aux techniques du Manga et de la BD, avec une utilisation bien spécifique pour chacun : esquisse des personnages, colorisation aux marqueurs, réalisation de planches à l'encre noire. Contenu : 6 feuilles Manga Storyboard 55g (impression grille simple), 3 feuilles Manga Planches 200g (impression grille simple), 6 feuilles papier Manga Layout 100g (papier uni). Leaflet A4 explicatif inclus. Fabriqué en France.



	CODE	FORMAT	RÉF# FAB#		
	170493	A5	976157C	-	1

COFFRET STARTER MANGA

Tout le matériel nécessaire pour découvrir, apprendre et pratiquer la technique du dessin Manga en couleurs. Contient : 20 feuilles papier Layout 100g, 6 marqueurs à alcool et 1 feutre liner Faber Castell, 5 imprimés pré-dessinés pour s'initier à la colorisation.





Clairefontaine

250 g/m²

	CODE	COLORIS	DÉSIGNATION	FORMAT		
N	170494	Blanc	15 feuilles	A6	-	1
N	170495	Terracotta	20 feuilles	A6	-	1
	164817	○ Blanc	40 feuilles	A5	-	1
	164820	● Noir	20 feuilles	A5	-	1
N	170496	Terracotta	20 feuilles	A5	-	1
	168312	Assortis	24 feuilles	A5	-	1
	164818	○ Blanc	40 feuilles	A4	-	1
	164821	● Noir	20 feuilles	A4	-	1
N	170497	Terracotta	20 feuilles	A4	-	1
	168313	Assortis	24 feuilles	A4	-	1
	164819	○ Blanc	40 feuilles	A3	-	1
	164822	● Noir	20 feuilles	A3	-	1
N	170498	Terracotta	10 feuilles	500 x 650 mm	-	1



BLOC DE DESSIN ENCOLLÉ PAINT'ON

Bloc de dessin encollé. Papier multi-techniques 250 g/m². Son fort grammage et sa bonne capacité d'absorption le dédie aussi bien aux techniques sèches qu'aux techniques humides. Assortis : blanc lisse, blanc à grain, gris, naturel, noir et denim (6 feuilles de chaque). Produit certifié PEFC.



Clairefontaine



250 g/m²

	CODE	FORMAT		
N	170499	A6*	-	1
	168162	A5	-	1
	168163	A4	-	1
	168164	A3	-	1

*15 feuilles.

BLOC PAINTON

Papier 250 g extra blanc 100% recyclé et au grain très léger. Adapté aux techniques sèches (crayon, stylo graph, feutre) et aux techniques humides (encre de Chine, gouache, acrylique). Bloc 30 feuilles. Produit certifié PEFC.



50 x 65 cm

240 g/m²

CODE

926965 1 125

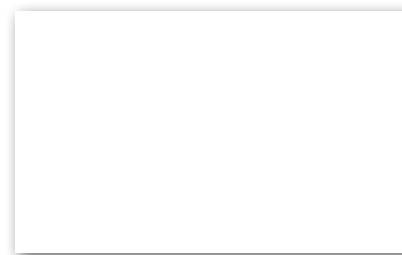

PAPIER CARTONNÉ

Pour dessin et travaux manuels. Bonne adhérence avec la colle d'utilisation scolaire. Couleurs intenses, toucher doux. Format : 50 x 65 cm.

TOILES ET CANVAS



Clairefontaine

200 g/m²

	CODE	DIMENSIONS		
①	168317	20 x 20 cm	-	1
	168318	40 x 40 cm	-	1
②	168319	30 x 40 cm	-	1
	168320	40 x 50 cm	-	1
③	168321	∅ 30 cm	-	1
	168322	∅ 40 cm	-	1

CARTON À PEINDRE

Carton toilé blanc prêt à peindre. Enduction blanche universelle. Convient parfaitement pour la peinture à l'huile et à l'acrylique. Toile 100% coton (200 g/m²). Sans acide, de pH neutre. Produit certifié PEFC.



Clairefontaine



200 g/m²

	CODE	FORMAT		
①	168323	A4	-	1
②	168324	A3	-	1
③	168325	A2	-	1

TOILE BLANCHE PRÊTE À PEINDRE COSMOS

Bloc collé de feuilles de 200 g. Toile blanche prête à peindre en polycoton (67% coton et 33% polyester). Tissu au grain moyen et régulier et à l'enduction universelle de qualité pour une meilleure accroche. Dédie à la peinture à l'huile et à l'acrylique. Souple, elle se tend et se détend facilement selon le taux d'humidité. Sans acide, les couleurs sont préservées. Bloc de 10 feuilles.





CODE	FORMAT		
932018	A4 (210 x 297 mm)	1	4
932019	A3 (297x 420 mm)	1	2

BLOC DE PAPIER DESSIN AQUARELLE SPIRALE

Papier blanc lisse, d'une tonalité légèrement crème. Grain moyen. Grammage : 300 g/m². Recommandé pour les techniques humides comme l'aquarelle grâce à son fort grammage. Bloc de 10 feuilles.



CODE	FORMAT		
170500	A5	-	1
170501	A4	-	1
170502	A3	-	1

BLOC RELIURE INTÉGRALE GRAIN MOYEN

Papier aquarelle Aquapad 100% cellulose blanc naturel, de qualité étude. Sa composition, 100% cellulose, répond aux exigences de tous les débutants et étudiants en aquarelle. Son grain moyen-fin offre une nouvelle surface d'expression pour une technique facilitée et une plus grande polyvalence d'utilisation. Son double-encollage le rend parfaitement résistant aux techniques humides : il permet une belle absorption de l'eau. Fabriqué dans la pure tradition des papiers d'art, ce papier est sans acide et vegan.



	CODE	FORMAT	PAQUET DE		
1	168329	A5	70 feuilles	-	1
2	168330	A4	50 feuilles	-	1
3	168331	A3	30 feuilles	-	1

BLOC GOLDLINE AQUA

Bloc collé. Papier aquarelle 100% cellulose 300 g d'une blancheur naturelle, de qualité étude. Un grain moyen fin, davantage marqué sur une face du papier. Sans acide, de pH neutre : excellente conservation et bonne capacité d'absorption.



CODE	FORMAT		
170503	75 x 148 mm	-	1
170504	A6	-	1
170505	105 x 210 mm	-	1

BLOC CARTES POSTALES VERSO PRE-IMPRIMÉ

Bloc encollé de 20 cartes pré-imprimées au verso, idéal pour réaliser ses propres cartes postales. Papier aquarelle Goldline 100% cellulose d'une blancheur naturelle, de qualité étude. Un grain moyen fin, davantage marqué sur une face du papier. Une surface nouvelle pour une technique facilitée et une plus grande polyvalence. Sans acide, de pH neutre ; excellente conservation et bonne capacité d'absorption.



CODE	FORMAT		
170506	190 x 200 mm	-	1
170507	135 x 250 mm	-	1

CARNET DE VOYAGE SPIRALE

Carnet de voyage dédié aux artistes globe-trotteurs. Papier aquarelle Goldline 100% cellulose d'une blancheur naturelle, de qualité étude. Un grain moyen fin, davantage marqué sur une face du papier. Une surface nouvelle pour une technique facilitée et une plus grande polyvalence. Sans acide, de pH neutre ; excellente conservation et bonne capacité d'absorption.

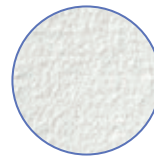

AKVARELLE
300g/m²



CODE	FORMAT		
948182	A4 (210 x 297 mm)	1	12
948181	A3 (297 x 420 mm)	-	1

PAPIER AQUARELLE MINI PACK

Papier blanc d'une tonalité légèrement crème. Grain moyen. Grammage : 300 g/m². Recommandé pour les techniques humides grâce à son fort grammage. Mini pack de 6 feuilles.



CODE	FORMAT		
932020	A4 (210 x 297 mm)	1	4
932021	A3 (297x 420 mm)	1	2

BLOC DE PAPIER DESSIN AQUARELLE ENCOLLÉ

Papier blanc lisse d'une tonalité légèrement crème. Grain moyen. Grammage : 300 g/m². Recommandé pour les techniques humides, comme l'aquarelle grâce à son fort grammage. Bloc de 20 feuilles.



CODE		
170560	-	1

BLOC WATERCOLOUR RELIURE INTEGRALE

Bloc watercolour oxford art 210x297 reliure integrale 10 feuilles 300g





CARTONS ET POCHETTES À DESSIN

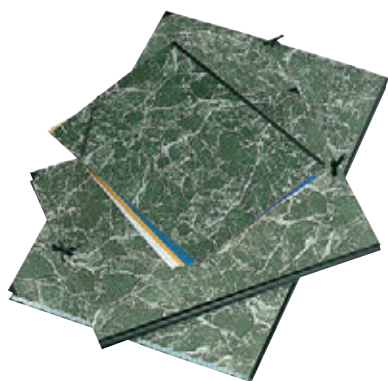

90
g/m²

CODE	DIMENSIONS		
39641	370 x 520 mm	-	1
77089	520 x 670 mm	-	1
39690	520 x 720 mm	-	1

CARTON À DESSIN

Carton dessin dos Koveril noir recouvert de papier marbré vert. Fermeture élastique. Grammage : 90 g/m². Produit certifié FSC.

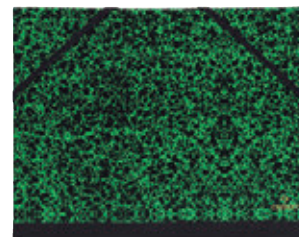
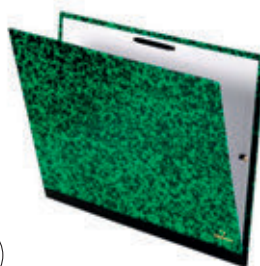

90
g/m²

CODE	DIMENSIONS	FORMAT		
38803	250 x 325 mm	A4 (210 x 297 mm)	-	1
38804	280 x 380 mm	257 x 364 mm	-	1
39613	320 x 450 mm	A3 (297 x 420 mm)	-	1

CARTON À DESSIN

Recouvert de papier marbré vert et dos Koveril noir. Fermeture élastique. Grammage : 90 g/m².



CODE	DIMENSIONS		
168306	260 x 330 mm	-	1
168307	280 x 380 mm	-	1
168308	370 x 520 mm	-	1

CARTON À DESSIN À ÉLASTIQUES

Carton à dessin coloré. Couverture en carte Maya entièrement personnalisable à l'encre et aux marqueurs. Idéal pour transporter et protéger des dessins. Fermeture par élastiques pour un excellent maintien des documents. Papier intérieur sans acide. Coins renforcés pour un transport et un archivage sans risque. Coloris assortis aléatoires. Produit certifié FSC.

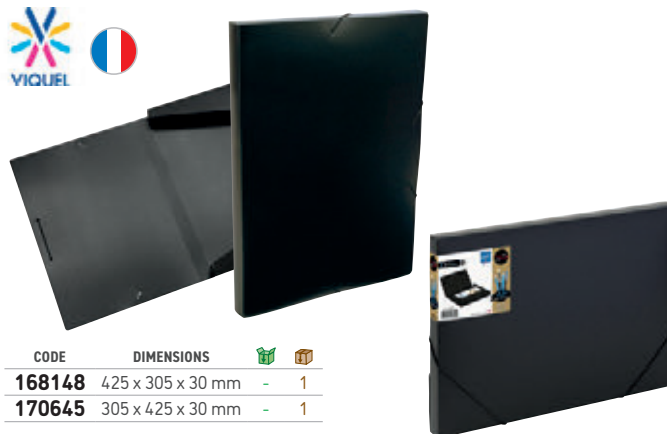

CODE	DIMENSIONS		
168148	425 x 305 x 30 mm	-	1
170645	305 x 425 x 30 mm	-	1

BOÎTE DE CLASSEMENT

Boîte de classement en polypropylène. Coloris noir.



CODE	COLORIS	DIMENSIONS		
604634	Incolore	31 x 43 cm	-	1

POCHETTE COIN ART'CORNER

Polypropylène lisse 200 microns transparent. Parfaitement adapté aux dessins, peintures, plans, etc. Format A3. Ouverture en L. Sachet de 5 pochettes.



CODE		
170646	-	1

TRIEUR EXTENSIBLE ART'CORNER

Polypropylène 8/10^{ème}. 6 compartiments. Format A3. Dimensions : 47 x 32 x 1,5 cm. Fermeture par bouton et élastique réglable. Coloris noir.



CODE	COLORIS	DIMENSIONS	FORMAT		
170647	● Noir	33 x 24 x 2 cm	A4 portrait	-	1
604635	● Noir	33 x 44 x 1,5 cm	A3 portrait	-	1
170648	● Noir	44 x 33 x 2 cm	A3 paysage	-	1

BOÎTE DE CLASSEMENT ART'BOX A3 PP CREATIV'GALLERY

Polypropylène 7/10^{ème}. Pochettes lisses 40µ. Ouverture 180°. 30 pochettes soit 60 vues. Coloris : Noir.



CARTON ENTRECOLLÉ

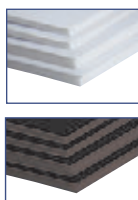

CODE	ÉPAISSEUR	FORMAT		
935830	3 mm	500 x 700 mm	1	10
935832	3 mm	700 x 1000 mm	1	10
935831	5 mm	500 x 700 mm	1	10
935833	5 mm	700 x 1000 mm	1	10
935835	5 mm	1000 x 1400 mm	1	5
972524		A4	1	10
972523		A3	1	10
948373	3 mm	500 x 700 mm	1	10
948375	3 mm	700 x 1000 mm	1	10
948374	5 mm	500 x 700 mm	1	10
948376	5 mm	700 x 1000 mm	1	10
948377	5 mm	1000 x 1400 mm	1	5
951898	3 mm	A4	1	10
951897	3 mm	A3	1	10
972525		500 x 700 mm	1	10



CARTON ENTRECOLLÉ FACE BLANCHE

Combiné de mousse de polyuréthane entre deux feuilles cartonnées blanches. Léger et rigide, se coupe avec facilité et nettement. Peut se plier sans se rompre. Peut être peint et décoré. Idéal pour maquettes, cadres, caisses, fixation d'affiches, supports de photographies et œuvres d'art.

CARTON ENCADREMENT ET CARTON ENTRECOLLÉ



CODE	GRAMMAGE	POIDS		
92142	600 g/m ²	600 g	1	10
92143	1200 g/m ²	1200 g	1	10

CARTON ENTRECOLLÉ BLANC ET GRIS

Pour travaux de cartonnage, de maquette et d'encadrement. Recto blanc, verso gris. Dimensions : 500 x 650 mm. Étui de 10 feuilles.



CODE	RÉGLURE		
24688	Uni	1	10
24689	5 x 5	1	10

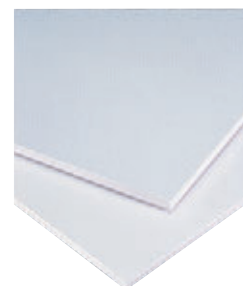

FEUILLE BRISTOL

Feuille de papier bristol de 190 g/m². Dimensions : 500 x 650 mm. Produit certifié PEFC et FSC.

PORTE-PLUMES ET CALLIGRAPHIE



CODE	DÉSIGNATION		
1 168309	Dessin à la plume : 3 plumes de dessin (66B/511B/513B), 1 porte-plume en bois, 1 pinceau, 1 flacon d'encre Jacques Herbin d'encre de chine noire (15 ml).	-	1
2 168310	Initiation à l'écriture à la plume : 3 plumes d'écriture (l'Ecolière, la Sténo et la Rose), 1 porte-plume en bois, 1 pinceau de taille 8, 1 flacon d'encre à dessiner de couleur noire (15 ml).	-	1
3 168311	Initiation à la calligraphie latine : 3 plumes de calligraphie Bandzug (1,5/2,5/3 mm), 1 porte-plume en bois, 1 pinceau de taille 8 pour remplir les réservoirs des plumes Bandzug, 1 flacon d'encre de calligraphie de couleur noire (15 ml).	-	1

KIT COMPLET CALLIGRAPHIE

Kit complet d'initiation à la calligraphie : dessin, écriture à la plume ou calligraphie latine. Une notice explicative est incluse dans chaque kit.

FEUTRES DE COLORIAGE POINTE FINE



CODE	DÉSIGNATION		
1 158370	Étui carton de 36 unités	-	1
2 158371	Étui carton de 72 unités	-	1



FEUTRES DE COLORIAGE 3200 DESIGN JOURNEY DOUBLE POINTE

Feutres de coloriage double pointe fine 0,5 - 0,8 mm et large 3 mm. Convient pour les croquis, dessins et illustrations, l'écriture et le coloriage. Application riche en couleur. Capuchon ventilé (ISO 11540). Conforme à la norme EN 71.



UNITÉ MINIMUM DE VENTE.



CARTON VERT = CONDITIONNÉ PAR (VENTE UNITAIRE SOUS CONDITION).



COLOR'peps

INNOVATION
CRAYONS DE COULEUR

**LA RELÈVE DES CRAYONS
DE COULEUR
ARRIVE !**



LE SEUL CRAYON DE COULEUR 100% MINE QUI NE SE TAILLE JAMAIS.



**Tomorrow is
in your hands.***



*Demain est entre vos mains



	CODE	DÉSIGNATION		
1	10725	Boîte de 12 feutres	-	1
2	165251	Boîte de 24 feutres	-	1
3	165252	Boîte de 36 feutres	-	1



FEUTRES SCOLAIRES CHÂTEAU

L'encre s'enlève facilement de la peau et des mains en les lavant avec du savon. S'enlève de la plupart des tissus en les lavant à 30 degrés. Pointe du feutre résistante en fibre. Reboucher le feutre après utilisation.

uni-ball

	CODE	DÉSIGNATION	MODÈLE		
1	168219	Pochette de 5 feutres	Shojo	-	1
2	168218	Pochette de 5 feutres	Schönen	-	1
3	168220	Pochette de 5 feutres	Sketching	-	1
4	168221	Pochette de 5 feutres	Tattoo	-	1
5	168222	Pochette de 5 feutres	Comics	-	1
N 6	170682	Pochette de 5 feutres	Calligraphy	-	1
N 7	170683	Pochette de 5 feutres	Brush Art	-	1
N 8	605570	Pochette de 8 feutres	Your lettering becomes a drawing	1	5
N 9	605571	Pochette de 8 feutres	Manga	1	5



FEUTRES PIN CALIBRÉS

Feutres d'écriture et de dessin. Pointes calibrées ultra résistantes. Tracés nets et précis. Débit d'encre régulier et longue distance d'écriture. Ne traversent pas le papier. Encre à pigments inaltérables : couleurs profondes, pas d'effacement dans le temps, résistantes à l'eau et aux solvants. Idéal croquis, plans, dessins, calques, illustrations. Encre noire.

FEUTRES DE COLORIAGE POINTE MOYENNE



	CODE	DÉSIGNATION		
1	52213	Étui carton de 12 feutres	1 mm	1
2	52214	Étui carton de 24 feutres	4,5 mm	1

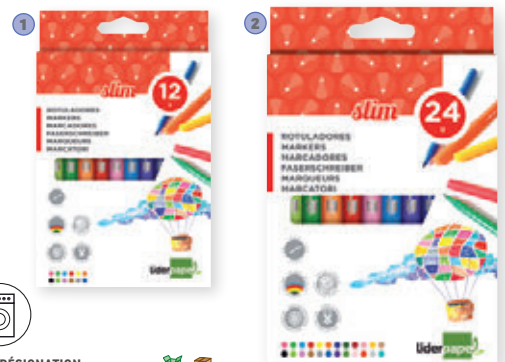

	CODE	DÉSIGNATION		
1	952209	Étui carton de 12 feutres	1,5 mm	1 12
2	952210	Étui carton de 24 feutres	2 mm	1 6

FEUTRES DE COLORIAGE DUO

Encre à base d'eau et colorants alimentaires inoffensifs et lavables. Longueur d'écriture : jusqu'à 800 m. Feutres à deux pointes en fibre, une grosse de 5 mm de diamètre et une fine de 2,5 mm.

FEUTRES DE COLORIAGE SLIM

Encre à base d'eau et colorants alimentaires inoffensifs et lavables. Longueur d'écriture : jusqu'à 800 m. Pointe nylon de 2 mm.

FEUTRES DE COLORIAGE POINTE MOYENNE



	CODE	DÉSIGNATION		
1	39545	Étui carton de 12 unités	1,5 mm	1
2	41601	Étui carton de 18 unités	2 mm	1



FEUTRE DE COLORIAGE VISA

Feutre de coloriage à encre lavable, la pointe ne séchant pas à l'air libre. Capuchon ventilé. Pointe bloquée ultra-résistante de 2 mm. Coloris vifs assortis.



UNITÉ MINIMUM DE VENTE.



CARTON VERT = CONDITIONNÉ PAR (VENTE UNITAIRE SOUS CONDITION).



Il est temps d'en faire encore plus !



STABILO[®] point 88[®]

96% DE PLASTIQUE BIOSOURCÉ

Le célèbre stylo-feutre pointe fine au tracé précis



*96 % de plastique biosourcé a été utilisé pour fabriquer le corps des stylos (bilan de masse)



STABILO[®] Pen 68

96% DE PLASTIQUE BIOSOURCÉ

Le célèbre feutre de dessin aux couleurs éclatantes



Retrouvez nos engagements pour le développement durable sur stabilo.fr ou en scannant ce QR code



STABILO[®] Pen 68 brush

96% DE PLASTIQUE BIOSOURCÉ

Le feutre pinceau pour les loisirs créatifs



FEUTRES DE COLORIAGE POINTE MOYENNE



	CODE	DÉSIGNATION		
1	39550	Pochette de 12 feutres	-	1
2	39559	Pochette de 18 feutres	-	1

FEUTRES DE COLORIAGE KID COULEUR

Feutres de coloriage à encre lavable. Capuchon ventilé. Pointe bloquée ultra-résistante de 1 mm. Décor fantaisie.



CODE		
40769	-	1

FEUTRES DE COLORIAGE CAPPI

Les feutres peuvent être enfilés sur le lacet plastique fourni dans la pochette. Grâce à l'anneau sur le capuchon du feutre, les capuchons ne se perdent plus et les feutres ne sèchent pas. Corps du feutre en forme de tube de peinture gouache. Les feutres ne peuvent plus rouler sur la table et tomber par terre. Zone grip triangulaire. Peuvent rester ouverts 24 heures sans sécher. Capuchon ventilé. Pochette de 12 unités.



	CODE	COLORIS	DÉSIGNATION		
1	37739	Assortis standards	Pochette de 12 feutres	-	1
	37740	Assortis standards	Pochette de 18 feutres	-	1
2	601239	Assortis pastel	Pochette de 10 feutres	-	1

FEUTRES DE COLORIAGE COLOR' PEPS

Feutres "Long life" qui possèdent une encre longue durée et des pointes anti-enfoncement. Gamme de feutres à l'encre ultra lavable conformes à la norme des jouets. Pointe bloquée de 2,6 mm.



CODE		
72604	-	1

FEUTRES DE COLORIAGE TURBO COLOR

Encre à base d'eau, lavable sur la peau à l'eau et au savon. Pointe bloquée de 2,8 mm en polyester indéformable. Pointe résistante, longue durée. Capuchon ventilé, bouchon de sécurité. Étui accrochable de 12 feutres.



	CODE	DÉSIGNATION		
1	164525	Étui carton de 12 feutres	-	1
2	164526	Étui carton de 24 feutres	-	1

FEUTRES DE COLORIAGE STAEDTLER® 325

Encre à base d'eau et de colorants alimentaires, lavable sur la plupart des textiles. Capuchon ventilé (ISO 1154 et BS7272-1, 2) à la couleur de l'encre. Coloris intenses. Conforme à la norme EN 71. Pointe moyenne bloquée, tracé de 1 mm.



	CODE	DÉSIGNATION		
1	82079	Boîte de 12 feutres	-	1
2	166597	Boîte de 18 feutres	-	1
3	166598	Boîte de 24 feutres	-	1

FEUTRES DE COLORIAGE ARTS

Encre ultra lavable à base d'eau : lessivable et lavable en machine à 40° C. S'enlève facilement sur la peau avec de l'eau chaude et du savon. Pointe moyenne bloquée et résistante qui ne s'enfoncent pas sous la pression. Grip ergonomique triangulaire pour une prise en main facile. Couleurs vives et lumineuses. Pointe moyenne 3,9 mm.

	CODE	DÉSIGNATION		
1	169253	Pochette dessin de 15 feutres Pen 68 pastel	-	1
2	65582	Pochette dessin de 24 feutres Pen 68 dont 6 fluo	-	1
3	158316	Étui carton de 24 feutres Pen 68 Arty	-	1
4	33760	Pochette de 10 feutres Pen 68 aquarellables	-	1
5	79350	Colorparade de 20 feutres Pen 68 aquarellables	-	1
6	46159	Étui Zebrui de 20 feutres Pen 68 aquarellables	-	1

FEUTRES DE COLORIAGE PEN 68

Feutre à pointe moyenne robuste de haute qualité pour le dessin et les beaux-arts. Grande luminosité et intensité des couleurs. Peut rester ouvert 24 h sans sécher. Tracé 1 mm.



UNITÉ MINIMUM DE VENTE.



CARTON VERT = CONDITIONNÉ PAR (VENTE UNITAIRE SOUS CONDITION).



GIOTTO

SIMPLICITÉ
À TOUTE
ÉPREUVE

RÉSISTANCE
INFAILLIBLE



TURBO COLOR
en étui de 12 feutres
Réf. 72604



TURBO ADVANCED
en étui de 12 feutres
Réf. 10276



PAILLETES
ET EFFETS
MAGIQUES



TURBO GLITTER
en étui de 8 feutres
Réf. 10277

FEUTRES DE COLORIAGE POINTE MOYENNE

STABILO

1 **2**

CODE	DÉSIGNATION		
1 45757	Pochette de 12 feutres	-	1
2 37900	Pochette de 18 feutres	-	1

FEUTRES DE COLORIAGE POWER

Feutre de coloriage à encre lavable, capuchon ventilé. Pointe moyenne bloquée pour dessiner et colorier. Couleurs éclatantes pendant 8 semaines grâce à une encre spéciale. La pointe ne sèche pas, même en cas d'oubli de remettre le bouchon.

STABILO

1 **2**

CODE	DÉSIGNATION		
1 39599	Pochette de 12 feutres dont 2 fluos	-	1
2 45756	Pochette de 18 feutres dont 3 fluos	-	1

FEUTRES DE COLORIAGE TRIO A-Z

Feutres de coloriage à encre super lavable. Capuchon ventilé. Pointe moyenne bloquée suffisamment fine pour le tracé de lettres et de chiffres et suffisamment large pour dessiner et colorier. Zone de préhension triangulaire pour une meilleure prise en main. Corps imprimé de divers motifs et lettres de l'alphabet. À partir de 5 ans.

FEUTRES DE COLORIAGE POINTE LARGE ET EXTRA LARGE

lider papet

1 **2**

CODE	DÉSIGNATION		
1 952211	Étui plastique de 12 feutres	-	1
2 52212	Étui carton de 24 feutres	-	1

FEUTRES DE COLORIAGE JUMBO

Encre à base d'eau et colorants alimentaires inoffensifs et lavables. Longueur d'écriture : jusqu'à 800 mètres. Pointe nylon de 5 mm.

BIC KIDS

1 **2**

CODE	DÉSIGNATION		
1 38855	Étui carton de 12 feutres	-	1
2 91017	Pot de 18 feutres	-	1

FEUTRES DE COLORIAGE VISACOLOR XL

Encre lavable, pointe extra-large bloquée, corps large. Coloris très vifs. Dès 3 ans.

GIOTTO

1 **2**

CODE	DÉSIGNATION		
10276	-	-	1

FEUTRES DE COLORIAGE TURBO ADVANCED

Encre à base d'eau, ultra lavable. Pointe longue durée extra-résistante. Capuchon ventilé. 12 coloris intenses et brillants assortis. Pointe de 2,8 mm. Pochette de 12 feutres.

GIOTTO

1 **2**

CODE	DÉSIGNATION		
10277	-	-	1

FEUTRES DE COLORIAGE TURBO GLITTER

Encre pailletée et sécurisée à base d'eau. 8 coloris assortis. Pointe de 2,8 mm. Pochette de 8 feutres.

JOVI

1 **2**

CODE	DÉSIGNATION		
1 47476	Pochette de 12 feutres	-	1
2 47477	Pochette de 24 feutres	-	1

FEUTRES DE COLORIAGE

Encre lavable et d'une tenue excellente. Feutres au tracé agréable, d'une grande résistance grâce à une pointe solide de 3 mm et au capuchon de sécurité ventilé. Pointe bloquée qui ne s'enfonce pas. Grande variété de coloris.

JOVI

1 **2**

CODE	DÉSIGNATION		
36014	-	-	1

FEUTRES DE COLORIAGE

Pointe dure et résistante. Encre lavable sur la peau comme sur les vêtements. Encre fraîche jusqu'à 96 heures sans sécher. Coloris vifs. Pointe de 1,4 mm. Longueur : 135 mm. Pochette de 12 feutres.





FEUTRES DE COLORIAGE POINTE LARGE ET EXTRA LARGE



1



2



3



	CODE	COLORIS	DÉSIGNATION		
1	161027	Jaune citron, lilas, rose foncé, rouge, orange, vert gazon, vert, bleu, bleu marine, rose abricot, marron, noir	Étui carton de 12 feutres	-	1
2	161028	Jaune citron, lilas, rose foncé, rouge pourpre, rouge, orange, jaune, vert gazon, vert, bleu vert, vert de glace, bleu, bleu marine, rose abricot, marron clair, marron, gris, noir	Étui carton de 18 feutres	-	1
3	161029	Jaune citron, lilas, rose foncé, rose framboise, rouge pourpre, rouge, orange foncé, orange, jaune, vert gazon, vert clair, vert, vert sapin, vert pin, bleu vert, vert de glace, bleu, bleu marine, rose abricot, marron clair, marron chocolat, marron, gris, noir	Étui carton de 24 feutres	-	1

FEUTRES PEN 68 MAX ARTY

Feutres à pointe large biseautée. Encre à base d'eau, les couleurs sont aquarellables, peuvent être superposées et mélangées. Idéal pour des applications créatives : dessin géant sur de grandes feuilles, posters, affiches. Tracé de 1 à 5 mm.



CODE
79912 - 1

FEUTRES DE COLORIAGE TRIO JUMBO

Feutres de coloriage à encre super lavable avec la pointe XXL bloquée (tracé 3 mm). Zone de préhension triangulaire pour une bonne prise en main. Capuchon ventilé. Étui carton de 12 feutres.



CODE
37741 - 1

FEUTRES DE COLORIAGE COLOR' PEPS MAXI

Idéal pour les petites mains ! Gros diamètre et pointe large de 5 mm pour faciliter la prise en main des plus petits. Les feutres répondent à la norme jouets et possèdent une pointe bloquée, pour une utilisation en toute sécurité. L'encre de ces feutres est ultra-lavable. Étui de 12 feutres.

FEUTRES DE DESSIN SUPPORTS DIVERS



1



2



3



	CODE	DÉSIGNATION	UNITÉS / BOÎTE		
1	168071	0,6 mm Lumocolor 318 -	Étui carton de 6 feutres	-	1
2	168072	0,6 mm Lumocolor 318 -	Étui carton de 10 feutres	-	1
3	168073	0,6 mm Lumocolor 318 -	Étui carton de 14 feutres	-	1
	168068	1 mm Lumocolor 317 -	Étui carton de 6 feutres	-	1
	168069	1 mm Lumocolor 317 -	Étui carton de 10 feutres	-	1
	168070	1 mm Lumocolor 317 -	Étui carton de 14 feutres	-	1

MARQUEUR PERMANENT DRY SAFE LUMOCOLOR

Feutre universel pour la rétroprojection et la plupart des surfaces : papier, carton, film de rétroprojection, plastique, métal, polystyrène, verre, porcelaine, bois, cuir, pierre, ainsi que les CD et DVD. Encre dry safe (test ISO 554), permanente, à base d'alcool sans xylène ni toluène, quasi inodore, résistante à l'eau et aux frottements sur la plupart des surfaces, aux intempéries (encre noire) et à la lumière (encre noire et marron). Séchage rapide, idéal pour les gauchers. Corps et capuchon avec clip en polypropylène pour une longue durée de vie. Sécurité avion. Recharge propre et pratique avec flacon encreur (références 158358, 158359, 158360 et 158361).



FEUTRES DE DESSIN POINTE PINCEAU



CODE	DÉSIGNATION		
19599	Feutre + recharge	-	1
19600	Lot 4 cartouches	-	1

FEUTRES-PINCEAUX POCKET BRUSH

Encre noire à pigments très intenses. Pour des traits du plus fin au plus large. Poils synthétiques. Alimentation par cartouche. Encre résistante dans le temps, à l'eau et la lumière. Livrés sous pochette.



CODE	DÉSIGNATION		
1 77249	Lot de 6 sets de 18 unités	-	1
2 77250	Lot de 6 sets de 36 unités	-	1

FEUTRES-PINCEAUX DE COLORIAGE AQUARELLABLES

Feutres de coloriage aquarellables. Double pointe : pinceau/fine.



CODE	DÉSIGNATION		
1 158234	Étui carton de 12 feutres	-	1
2 169254	Étui carton de 24 feutres	-	1

FEUTRES-PINCEAUX PEN 68 BRUSH ARTY

Feutres aquarellables de haute qualité à pointe pinceau. Facile d'utilisation pour réaliser des effets créatifs et notamment varier le tracé de fin à épais selon l'angle et la pression exercée. Idéal pour le lettering, mais aussi les aplats de couleur.



1

2



CODE	COLORIS		
1 168506	Standard	-	1
2 165151	Pastel	-	1

FEUTRES INTENSITY DUAL TIP

Véritables outils 2-en-1 : stylo feutre d'un côté, pointe pinceau de l'autre. Adaptés au dessin pour adultes, au coloriage d'aplats ou à la calligraphie, la pointe pinceau permet de varier les épaisseurs de trait. Pointe fine idéale pour l'écriture, le coloriage de précision, de grands ou de petits aplats. Tracé de 0,4 mm. Pack durable de 6 feutres.



CODE	ÉTUI	DÉSIGNATION		
45838	10 feutres	Brush Color'Peps	1	12

FEUTRES-PINCEAUX DE COLORIAGE BRUSH

Pointe pinceau permettant de varier l'épaisseur du trait. Idéal pour dessiner des traits fins ou épais ou créer des effets et réaliser des aplats de couleurs. Encre lavable qui se nettoie très facilement sur la plupart des textiles, à la main, à la machine à laver et sur la peau à l'aide d'une eau savonneuse. Conformés à la norme jouets pour une utilisation en toute sécurité.



CODE		
39547	-	1

FEUTRES-PINCEAUX DE COLORIAGE VISAQUARELLE

Feutres à pointe pinceau extra-souple bloquée, pour des traits du plus fin au plus large. Encre lavable, ne sèche pas à l'air. Capuchon ventilé. Coloris très vifs. Étui carton de 10 feutres.

FEUTRES DE DESSIN POINTE PINCEAU



CODE		
09922	-	1

FEUTRES POINTE PINCEAU

Feutres de coloriage avec pointe pinceau extra-souple. Idéal pour les dessins et la calligraphie. Encre facile à laver. Coloris vifs assortis. Étui en plastique de 12 feutres.

PACKS DE COLORIAGE



CODE		
158201	-	4

COLOURING KIT

50 outils de coloriage + 1 activité créative.



UNITÉ MINIMUM DE VENTE.



CARTON VERT = CONDITIONNÉ PAR (VENTE UNITAIRE SOUS CONDITION).





CRAYONS DE COULEUR



CODE
 602666 - 1

CRAYONS DE COULEUR ECOUSE

Coloris intenses et mines très résistantes. Étui de 12 crayons.
Produit certifié FSC.



GIOTTO



CODE
 10274 - 1

CRAYONS DE COULEUR MEGA

Corps hexagonal avec rayures dorées. Mine extra-large de 5,5 mm.
Coloris assortis. Longueur : 180 mm. Étui carton de 12 crayons.
Produit certifié PEFC et FSC.



GIOTTO



CODE
 34051 - 1

CRAYONS DE COULEUR STILNOVO

Corps hexagonal. Mine de qualité supérieure facile à tailler de 3,3 mm.
Coloris vifs et intenses. Étui carton de 12 unités. Produit certifié FSC.

GIOTTO



CODE
 78854 - 1

CRAYONS DE COULEUR ELIOS WOOD FREE

Corps triangulaire. Crayons de couleur dotés d'une mine résistante au bris, fermement enfermée dans le corps du crayon. Crayons résine sans bois, facile à tailler. Ne blessent pas en cas de casse. Mine de 3,3 mm. Longueur : 180 mm. Étui carton de 12 crayons.



1

2



1

2



CODE DÉSIGNATION
 1 36016 Étui carton de 12 crayons - 1
 2 36018 Étui carton de 24 crayons - 1

CRAYONS DE COULEUR

Corps en bois de forme hexagonale. Corps de la couleur de la mine.
Coloris vifs. Mine de 7,5 mm. Longueur du crayon : 175 mm.



CODE DÉSIGNATION
 1 82652 Étui de 12 crayons - 1
 2 82653 Étui de 24 crayons - 1

CRAYONS DE COULEUR WOODLESS

Corps triangulaire, mine résistante, fort pouvoir couvrant, inodore. Coloris vifs.



1

2

3



CODE DÉSIGNATION
 1 934245 Étui de 12 crayons - 1
 2 934246 Étui de 18 crayons - 1
 3 934247 Étui de 24 crayons - 1

CRAYONS DE COULEUR

Idéal pour le scolaire. Mine extra-résistante de 2,9 mm de diamètre.
Longueur du crayon : 174,5 mm. Écriture douce et uniforme. Étui en carton plastifié.
Coloris intenses.



CODE
 34249 - 1

CRAYONS DE COULEUR TRIANGULAIRES JUMBO

Conçus spécialement pour les enfants qui commencent à dessiner. Excellente prise en main grâce à leur forme triangulaire. Mine extra-résistante de 5 mm.
Longueur du crayon : 174,5 mm. Diamètre du crayon : 9,6 mm. Diamètre de la mine : 5 mm. Coloris intenses. Étui carton de 12 crayons + 1 taille-crayon.



CRAYONS DE COULEUR



	CODE	DÉSIGNATION		
1	169238	Pochette de 12 unités	-	1
2	169239	Pochette de 24 unités	-	1



CRAYONS DE COULEUR INFINITY

Crayons de couleur innovants. Ils sont faits 100% en mine et s'utilisent de bout en bout, il y a donc zéro déchet. Ils n'ont pas besoin d'être taillés et s'auto-affûtent en coloriant. Ils sont doux et agréables à l'usage, leurs couleurs sont super lumineuses et ils offrent une excellente couverture. Leur forme triangulaire brevetée permet une préhension facilitée.



	CODE		
	37742	-	1

CRAYONS DE COULEUR COLOR PEP'S DUO

Crayons de couleur 2 en 1, soit 2 fois plus de couleurs. Mine tendre et résistante aux couleurs lumineuses. Facile à tailler, ne fait pas d'écharde. 1 crayon or/argent inclus. 24 coloris assortis. Étui carton de 12 unités. Produit certifié FSC.

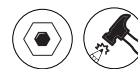

	CODE	DÉSIGNATION		
1	54947	Mine moyenne	1	12
2	54953	Mine large	1	12

CRAYON BICOLORE - CRAYON TÉLÉVISION

Bois de grande qualité, avec mine ultra-résistante. Corps hexagonal. 2 embouts : bleu et rouge.



	CODE	DÉSIGNATION		
1	38851	Étui carton de 12 crayons	-	1
2	01606	Étui carton de 18 crayons	-	1

CRAYONS DE COULEUR ÉVOLUTION

Corps hexagonal sans bois en résine de synthèse, mine ultra-résistante, pas d'écharde en cas de bris. Résistent au mordillage. Longueur du crayon : 175 mm.



	CODE	DÉSIGNATION		
1	35987	Étui carton de 12 crayons	-	1
2	163476	Étui carton de 12 crayons pastel	-	1
3	46232	Étui carton de 18 crayons	-	1
4	407383	Étui carton de 24 crayons	-	1
5	158885	Étui carton de 72 crayons	-	1



CRAYONS DE COULEUR COLOR' PEPS STAR

Forme triangulaire qui facilite la prise en main des enfants. Mine résistante, facile à tailler pour une utilisation quotidienne simple et confortable. Crayons de couleurs ultra-résistants. Mine spécifique de 3,2 mm. Conformes à la réglementation des jouets pour une utilisation en toute sécurité. Produit certifié FSC.



UNITÉ MINIMUM DE VENTE.



CARTON VERT = CONDITIONNÉ PAR (VENTE UNITAIRE SOUS CONDITION).





CRAYONS DE COULEUR



CODE	DÉSIGNATION		
1 47467	Étui carton de 12 crayons	-	1
2 01607	Étui carton de 18 crayons	-	1
3 47468	Étui carton de 24 crayons	-	1

CRAYONS DE COULEUR TROPICOLORS 2

Corps hexagonal. Mine résistante pigmentée de 4 mm, large palette de couleurs vives. Longueur du crayon : 175 mm. Ø 8 mm.



CODE	DÉSIGNATION		
1 163475	Étui de 12 crayons	-	1
2 166525	Étui de 24 crayons	-	1

CRAYONS DE COULEUR COLOR'PEPS STRONG

En pochette carton. Composés à 45% de matière recyclée et 25% matière d'origine naturelle.



CODE	DÉSIGNATION		
1 160486	Étui de 12 crayons	-	1
2 170038	Boîte métal de 36 crayons	-	1

CRAYONS DE COULEUR INTENSITY

Crayons de couleur en bois Premium pour adultes. Mine à fort pouvoir couvrant. Parfait pour réaliser des dégradés. Couleurs miscibles. Embout trempé à la couleur de la mine, pour toujours les trouver en un clin d'œil. Couleurs intenses, rendu sans trace.



CODE	DÉSIGNATION		
1 165152	Étui carton de 12 crayons	-	1
2 165153	Étui carton de 24 crayons	-	1

CRAYONS DE COULEUR INTENSITY UP

Crayons de couleur en bois Premium. Mine à fort pouvoir couvrant. Parfait pour réaliser des dégradés. Couleurs miscibles vives qui donnent vie à vos dessins.



CODE	DÉSIGNATION		
1 158317	Étui de 6 crayons	-	1
2 164514	Étui de 10 crayons	-	1
3 164515	Étui de 18 crayons	-	1

CRAYONS MULTI-TALENTS WOODY 3 EN 1

Crayon créatif multi-surfaces pour réaliser des effets de coloriage infinis (pochoirs, décalquage, grattage, etc). Lavable et sans odeur, il s'efface d'un coup de chiffon humide. 8 fois plus pigmenté qu'un crayon de couleur classique. Mine douce et solide. Fabriqué en bois 100% certifié PEFC, ce crayon est adapté aux enfants de 3 ans et plus.



CODE			
158318	-	1	

CRAYONS DE COULEUR GREENCOLORS ARTY

Crayon de couleur à corps fin hexagonal recouvert d'un vernis mat. Fabriqué avec du bois certifié 100% FSC. Mines de couleur 3 mm de grande qualité pour un coloriage puissant et éclatant. Adaptés aux enfants de 7 ans et plus. Étui de 24 crayons.



CODE	DÉSIGNATION		
1 161031	Étui carton de 5 crayons	-	1
2 161030	Étui carton de 10 crayons	-	1

CRAYONS MULTI-TALENTS WOODY 3 EN 1 DUO

Crayons créatifs multi-surfaces à mine bicolor pour réaliser des effets de coloriage infinis (pochoirs, décalquage, grattage, ...). Lavables et sans odeur, ils s'effacent d'un coup de chiffon humide. 8 fois plus pigmentés qu'un crayon de couleur classique. Mine douce et solide. Taille-crayon inclus. Pointe de 10 mm. Produit certifié PEFC.



CRAYONS DE COULEUR



CODE
39603 - 1

CRAYONS DE COULEUR COLOR

Corps hexagonal, lavables, bois facile à tailler. Coloris vifs et fluo. Pochette de 12 crayons.



CODE DÉSIGNATION
1 46162 Pochette de 12 crayons Trio court - 1
2 71690 Pochette de 12 crayons Trio long + 1 taille-crayon offert - 1

CRAYONS DE COULEUR TRIO

Corps triangulaire pour une meilleure prise en main. Fabriqués en bois de haute qualité protégeant bien la mine. Mine large et souple de 4,2 mm pour un coloriage plus rapide.



CODE DÉSIGNATION
78934 Étui carton de 12 crayons - 1
78935 Étui carton de 24 crayons - 1
78932 Étui carton de 60 crayons* - 1

* Coloris métalliques et fluos inclus.

CRAYONS DE COULEUR CHÂTEAU

Corps hexagonal. Couleurs étincelantes dans un étui en carton attrayant pouvant être présenté verticalement. Forte résistance à la casse de la mine grâce à une colle spéciale. Fabriqués en bois issu de plantations certifiées exploitables durables. Produit certifié FSC.



CODE DÉSIGNATION
161208 Pochette de 12 crayons - 1

CRAYONS DE COULEUR BLACK EDITION

Corps triangulaire. Bois certifié, issu de forêts gérées durablement. Vernis écologique noir, embout à la couleur. Mine très tendre, résistante au bris. Pigments vifs. Idéal pour les papiers colorés et foncés. Produit certifié PEFC et FSC. Pochette de 12 crayons.



CODE DÉSIGNATION
1 160909 Étui carton de 12 crayons - 1
2 162076 Étui carton de 24 crayons - 1
3 157116 Étui carton de 48 crayons - 1
4 164527 Étui carton de 72 crayons - 1



CRAYONS DE COULEUR 146C DESIGN JOURNEY

Crayon de couleur de forme classique hexagonale à tête trempée. Vernis de la couleur de la mine pour une reconnaissance et une différenciation facile des couleurs. Mine douce pour une large palette de techniques de dessin à sec dans des couleurs lumineuses. Pigments de couleurs intenses faciles à mélanger. Bois certifié issu de forêts gérées durablement. Étui carton à partir de 80% matériau recyclé. Produit certifié PEFC.



CODE DÉSIGNATION
1 65283 Étui carton de 12 crayons - 1
2 410005 Étui carton de 24 crayons - 1



CODE DÉSIGNATION
1 168074 Étui carton de 12 crayons - 1
2 168075 Étui carton de 24 crayons - 1



CRAYONS DE COULEUR NORIS® 187

Crayons de couleur triangulaires module standard fabriqué en bois upcyclé. Fabriqué selon un procédé innovant permettant de recycler même les plus petits résidus de bois. Les copeaux de bois, issus du processus de sciage, sont ainsi transformés en crayons de haute qualité. Design attractif rayé noir et de la couleur de la mine pour une reconnaissance et une différenciation facile des couleurs. Surface ergonomique douce unique. Mine ultra-résistante. Facile à tailler avec un taille-crayon de qualité. Bois certifié issu de forêts allemandes gérées durablement. Produit certifié PEFC.



UNITÉ MINIMUM DE VENTE.



CARTON VERT = CONDITIONNÉ PAR (VENTE UNITAIRE SOUS CONDITION).





STAEDTLER®

Head of ideas.

NORIS

MADE FROM
**UPCYCLED
WOOD**

Noris® colour 185 et 187 – Le crayon de couleur innovant en bois upcyclé*

- Crayon de couleur de haute qualité fabriqué avec des matériaux issus de la filière éco-responsable
- Surface douce antiglisse et mine ultra-résistante
- Bois issu de forêts gérées durablement, certifié PEFC
- Fabriqué en Allemagne

*Crayon fabriqué selon un procédé innovant permettant de recycler les copeaux de bois, issus du processus de sciage, transformés en crayons de haute qualité.



www.staedtler.com

CRAYONS AQUARELLABLES



CODE DÉSIGNATION

- 1 **37746** Étui carton de 12 crayons - 1
- 2 **37747** Étui carton de 24 crayons - 1

CRAYONS DE COULEUR NORIS® AQUARELLABLES 144 10

Corps classique hexagonal. Aquarellables pour de multiples possibilités créatives : à sec (coloriage, dessin) ou à l'eau et au pinceau (aquarelle). Vernis de la couleur de la mine pour une reconnaissance et une différenciation facile des couleurs. Mine douce de 3 mm équipée du système ABS (Anti Break System) : gaine de protection anti-casse pour une mine plus solide. La résistance au bris est améliorée de 30%. Bois certifié, issu de forêts gérées durablement. Facile à tailler avec un taille-crayon de qualité. Conforme à la norme EN 71. Coloris intenses et brillants. Pinceau inclus dans la pochette. Étui carton à partir de 80% matériau recyclé. Produit certifié PEFC.



CODE DÉSIGNATION

- 410004 Étui carton de 12 crayons - 1
- 170649 Étui carton de 24 crayons - 1

CRAYONS DE COULEUR EN BOIS UPCYCLE

Crayon de couleur hexagonal. Fabriqué en bois upcyclé issu du processus de sciage. Label environnemental Green Product, - Produit Vert. Design attractif rayé noir et à la couleur de la mine pour une reconnaissance et une différenciation facile des couleurs. Surface ergonomique douce unique. Mine ultra résistante. Bois certifié issu majoritairement de forêts allemandes gérées de manière écologiquement, économiquement et socialement durable. Conforme à la norme EN 70. Emballage conçu avec un minimum de 80% de matériau recyclé.



CODE DÉSIGNATION

- 1 **38858** Étui carton de 12 crayons - 1
- 2 **39562** Étui carton de 18 crayons - 1
- 3 **166799** Étui carton de 24 crayons - 1

CRAYONS DE COULEUR AQUACOLEUR

Corps hexagonal haute qualité avec mine aquarelle soluble à l'eau donnant un effet de peinture à l'aquarelle. Mine très pigmentée. Coloris vifs.



CODE

- 158319 - 1

CRAYONS DE COULEUR AQUARELLABLES AQUACOLOR ARTY

Le crayon de couleur aquarellable issu du savoir-faire "beaux-arts". Crayons de couleur aquarellables de qualité supérieure. Mine de 2,8 mm. Idéal pour des effets de peinture. Solubles à l'eau. Tête trempée. Étui de 24 unités.



DESSIN ET BEAUX-ARTS



UNITÉ MINIMUM DE VENTE.



CARTON VERT = CONDITIONNÉ PAR (VENTE UNITAIRE SOUS CONDITION).



CRAYONS AQUARELLABLES

GIOTTO



CODE DÉSIGNATION
41962 - 1

CRAYONS DE COULEUR STILNOVO AQUARELLABLES

Corps hexagonal. Crayons aquarellables de 6,8 mm. Mine de 3,3 mm. Facile à tailler. Coloris vifs intenses. Étui carton de 12 crayons. Produit certifié FSC.



1



2



CODE DÉSIGNATION
1 77473 Étui carton de 12 crayons - 1
2 166972 Étui carton de 24 crayons - 1

CRAYONS DE COULEUR AQUARELLABLES

Corps hexagonal. Idéal pour une utilisation scolaire. Coloris intenses et vifs qui permettent d'utiliser les crayons de manière conventionnelle ou de les mouiller pour obtenir une finition à l'aquarelle. Corps de la couleur de la mine. Coloris assortis. Mine de 4 mm. Longueur du crayon : 174,5 mm.

CRAYONS DE CIRE



CODE DÉSIGNATION
41639 - 1

CRAYONS DE CIRE PLASTIDECOR TRIANGULAIRES

Résistants et propres, se taillent comme un crayon. Spécialement adaptés aux jeunes enfants. Ne tachent pas les doigts. Craies gros module au corps triangulaire en plastique pour une meilleure préhension. Longueur : 90 mm, Ø 12 mm. Étui carton de 12 crayons.



2



CODE DÉSIGNATION
1 39553 Étui carton de 12 crayons - 1
2 41636 Étui carton de 18 crayons - 1



CRAYONS DE CIRE PLASTIDECOR

Crayons de cire plastique de 120 mm. Ø 8 mm. Propres et résistants, ne tachent pas les doigts. Se taillent comme un crayon.

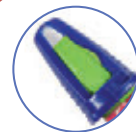

CODE DÉSIGNATION
1 936167 Boîte de 12 crayons - 1
2 936169 Boîte de 24 crayons - 1

CRAYONS DE CIRE

S'appliquent légèrement et se mélangent facilement. Peuvent s'utiliser secs ou humides, sur papier, carton ou tissu. Coloris brillants. Longueur du crayon : 75 mm. Ø 12 mm.



CODE DÉSIGNATION
1 06149 Étui carton de 12 crayons - 1
2 06150 Étui carton de 24 crayons - 1

CRAYONS DE CIRE

Crayons de cire plastique résistants au corps triangulaire, pour un tracé lisse et homogène. Couleurs miscibles. Effaçables, ils ne cassent pas et se taillent comme un crayon. Ne tachent pas. Glissent très bien sur du papier, du carton, du bois, du tissu, etc. Pour une utilisation scolaire. Grande variété de couleurs. Longueur du crayon : 115 mm.

1



2



PASTELS À L'HUILE



	CODE	DÉSIGNATION		
1	21201	Boîte de 12 crayons	-	1
2	21203	Boîte de 24 crayons	-	1

PASTELS CARRÉS TENDRES CRÉATIVE STUDIO

Corps carré. Bonne résistance à la lumière. Parfaits pour les beaux-arts. Coloris brillants et intenses, facilement estompables. Longueur du crayon : 66 mm. Ø 8 mm.



CODE		
78936	-	1



PASTELS HUILE CRÉATIVE STUDIO

Craies pastels à l'huile. Les pastels à l'huile offrent des possibilités fascinantes pour appliquer des tons très brillants et intenses, mais aussi des tons très tendres. Grâce à leur luminosité, les pastels sont parfaits pour des techniques d'encaustique ainsi que pour des techniques de pastel et de grattage. Tous les pastels se laissent estomper facilement selon l'effet artistique souhaité. Peuvent aussi être étalés avec un pinceau et de la térébenthine (ou équivalent). Forte pigmentation. Pouvoir couvrant optimal. Consistance crémeuse. Sans acide. Parfaits pour les techniques mixtes. Coloris étincelants. Boîte de 12 pastels.



	CODE	DÉSIGNATION		
1	168076	Étui carton de 12 unités	-	1
2	77246	Étui carton de 24 unités*	-	1

*Lot de 12 unités.



PASTELS À L'HUILE DESIGN JOURNEY 2420

Crayons de cire pastels à l'huile haute qualité avec un pouvoir couvrant exceptionnel. Grande intensité des couleurs. Extrêmement résistants à l'eau et au bris. Sous gaine de protection en papier. Diamètre de 11 mm.



CODE		
39568	-	1



PASTELS À L'HUILE

Coloris assortis. Longueur du crayon : 60 mm, Ø 8 mm. Boîte de 12 pastels.



CODE	DIAMÈTRE (mm)	DÉSIGNATION		
38606	Ø 8 mm	Boîte de 12 pastels	-	1
19595	Ø 8 mm	Boîte de 25 pastels	-	1
41654	Ø 8 mm	Boîte de 50 pastels	-	1



PASTELS À L'HUILE ARTS

Pastels à l'huile au corps rond. Enrobage papier pour ne pas salir les doigts. Estompe facile au doigt. Coloris intenses et lumineux.

PASTELS ET FUSAINS



CODE		
38627	-	1

PASTELS TENDRES AQUARELLABLES

Le pastel glisse facilement sur le papier sans accrocher, ne tache pas les doigts grâce à sa finition lisse. Aquarellable au pinceau. Section 0,8 mm. Étui de 12 pastels.



150 ml

CODE		
39567	-	1

FIXATIF POUR CRAYONS, FUSAINS ET PASTELS

Fixatif résistant aux ultra-violets. Aérosol de 150 ml.



UNITÉ MINIMUM DE VENTE.



CARTON VERT = CONDITIONNÉ PAR (VENTE UNITAIRE SOUS CONDITION).





PASTELS ET FUSAINS



CODE

10733 1 18

GOMME MIE DE PAIN

Gomme mie de pain pour corriger et éclaircir les dessins au pastel, au crayon ou au fusain. Facilement malaxable et très absorbante. Coloris gris. Livrée dans un étui plastique.



CODE

41545 1 16

GOMME MIE DE PAIN

Efface et estompe pastel et fusain. Dimensions : 11,5 x 13 x 2,7 mm.



CODE DÉSIGNATION

1 **38631** Carré tendre Vénitiens - 1

2 **94023** Rond tendre Petits Buissons - 1

FUSAIN

Étui de 5 fusains.

1



2



MARQUEURS POUR VERRE



CODE COLORIS

168079 ● Noir - 10

168080 ○ Blanc - 10

168081 Étui de 6 assortis - 1



MARQUEUR POUR VERRE E95

Marqueur pour verre, convient également aux tableaux blancs. Pointe ronde. Tracé 1,5 à 3 mm.

MARQUEURS PEINTURE ET DÉCORATION



CODE COLORIS NBRE DE LIGNES MAX.

11436 ● Or Pointe extra fine 0,5 mm 1 12

11437 ● Argent Pointe extra fine 0,5 mm 1 12

29484 ○ Blanc Pointe extra fine 0,5 mm 1 12

14354 ● Or Pointe fine 4 mm 1 12

14355 ● Argent Pointe fine 4 mm 1 12

29485 ○ Blanc Pointe fine 4 mm 1 12

11438 ● Or Pointe medium 4,5 mm 1 12

11439 ● Argent Pointe medium 4,5 mm 1 12

29486 ○ Blanc Pointe medium 4,5 mm 1 12

MARQUEUR FEUTRE ENCRE MÉTALLIQUE

Encre permanente à base d'alcool, sans xylène. Pointe polyacétate à valve.



1



2



CODE COLORIS DÉSIGNATION

1 **164522** ○ Blanc - 10

2 **164523** Métallisés assortis Set 10 unités - 1

MARQUEURS METALLIC MARKER 8323 DESIGN JOURNEY

Marqueur pour les loisirs avec un résultat opaque. Idéal sur papier clair ou foncé, carton, pâte FIMOair après séchage. Prêt à l'usage. Encre pigmentée à base d'eau. Effaçable à l'aide d'un chiffon humide sur surfaces lisses (verre, miroirs). Corps et capuchon ventilés (ISO 11540) avec clip en polypropylène pour une plus longue durée de vie. Pointe ogive 2,7 mm, tracé 1 à 2 mm.



1



3



2



CODE COLORIS

1 **11042** Tons neutres : gris froid et noir - 1

2 **11043** Tons moyens - 1

3 **165156** Tons riches - 1

MARQUEURS PROMARKER WINSOR & NEWTON

Encre facile à mélanger à base d'alcool translucide. Utilisables sur des surfaces en acétate, en verre, en plastique et en bois. Double pointe : pointe ciselée large et pointe à ogive fine. Set de 6 marqueurs.



MARQUEURS PEINTURE ET DÉCORATION



Coloris assortis Coloris froids Coloris chauds



	CODE	COLORIS		
1	10355	Pochette de 6 coloris : noir, rouge, bleu, vert, jaune et marron	-	1
2	10356	Pochette de 6 coloris froids : noir, violet, bleu clair, vert clair, turquoise et bleu acier	-	1
3	10357	Pochette de 6 coloris chauds : rouge, orange, marron, rose, carmin et cramoisi	-	1

FEUTRES PORCELAINE E4200

Feutres pointe pinceau fine pour la porcelaine, la céramique émaillée et le verre. Pointe flexible pour combiner aplats et traits fins. Encre à base d'eau, résiste au lave-vaisselle et à la lumière. La peinture sèche rapidement. Cuire 25 minutes au four à 160°C pour fixer votre décor. Tracé de 1 à 4 mm.



	CODE	COLORIS	DÉSIGNATION		
E751	10362	● Or	Pointe ogive 1 à 2 mm	1	10
	10363	● Argent	Pointe ogive 1 à 2 mm	1	10
	10364	● Noir	Pointe ogive 1 à 2 mm	1	10
	29969	○ Blanc	Pointe ogive 1 à 2 mm	1	10

E750

	CODE	COLORIS	DÉSIGNATION		
	29962	● Noir	Pointe ogive 2 à 4 mm	1	10
	10358	● Bleu	Pointe ogive 2 à 4 mm	1	10
	10359	● Vert	Pointe ogive 2 à 4 mm	1	10
	29953	● Jaune	Pointe ogive 2 à 4 mm	1	10
	29946	○ Blanc	Pointe ogive 2 à 4 mm	1	10
	10360	● Or	Pointe ogive 2 à 4 mm	1	10
	10361	● Argent	Pointe ogive 2 à 4 mm	1	10

MARQUEUR PEINTURE À L'HUILE E750-E751

Encre permanente très couvrante sur les surfaces lisses : verre, bois, métal, plastique, cuir, papier, etc. Convient pour les matériaux foncés et transparents pour un résultat optimal, résistant à l'eau et à la lumière. Sans toluène ni xylène. Système à valve. Corps métal, faible odeur.

uni-ball



	CODE	DÉSIGNATION		
1	30663	Pointe extra fine	1	12
2	31058	Pointe conique large	1	12

MARQUEUR PAINT MARKER

Encre permanente à base d'huile pour tous les supports : papier, métal, plastique et verre. Résiste à une température de 800°C. Sans chlore ni soufre. Idéal décoration, bricolage, repérage, etc. Coloris blanc.

Pentel



	CODE	DÉSIGNATION		
	34405	Pointe conique fine - Trait 1,3 mm	1	12
	34406	Pointe conique moyenne - Trait 2,5 mm	1	12
	14482	Pointe conique large - Trait 3 mm	-	1

MARQUEUR PEINTURE

Marqueur à peinture couvrante, indélébile et opaque. Couleur lumineuse et résistante dans le temps. Tous usages et tous matériaux (caoutchouc, plastique, verre, métal, etc). Corps en alu résistant. Coloris blanc.

GOUACHE AUX DOIGTS



	CODE	COLORIS	DÉSIGNATION		
1	71689	Coloris vifs : jaune, bleu, blanc, marron, rouge et vert	Coffret de 6 pots de 125 ml	-	1
2	164949	Coloris pastels	Coffret de 6 pots de 35 ml	-	1

GOUACHE AUX DOIGTS

Peinture à base d'eau. Ne présente aucun risque. Se nettoie facilement. Fini mat. Texture crémeuse. Couleurs miscibles entre elles. Favorise le développement sensoriel. Stimule la coordination motrice et la psychomotricité fine des mains et des doigts.

GOUACHE SOLIDE



	CODE		
	910744	-	1

GOUACHE SOLIDE

Crayons de gouache solide aux couleurs très couvrantes. Cette gouache s'utilise sans eau ni pinceau. Sèche rapidement, sans solvants. Adaptée aux enfants. Idéale pour le papier et carton. Lavable. Bâtons de 10 g. Coloris intenses assortis. Boîte de 6 bâtons.



UNITÉ MINIMUM DE VENTE.



CARTON VERT = CONDITIONNÉ PAR (VENTE UNITAIRE SOUS CONDITION).



POSCA

MARQUEUR PEINTURE TOUT SUPPORT



Exprimez votre créativité sur tous les supports et concrétisez vos idées sans limite grâce au marqueur POSCA.

POSCA est un langage universel, facile d'accès, qui réunit artistes et amateurs autour d'une même passion : la création !



PC1MR 0,7 mm
ULTRA PRÉCISE



PC1MC 0,7 - 1 mm
TRÈS FINE



PC3M 0,9 - 1,3 mm
UNIVERSELLE



PC5M 1,8 - 2,5 mm
POLYVALENTE



PC7M 4,5 - 5,5 mm
LARGE ET CONIQUE



PC8K 8 mm
LARGE ET BISEAUTÉE



PCM22 3 - 19 mm
POINTE RONDE XXL



CÉRAMIQUE / VERRE



CARTON / PAPIER



TEXTILE



PLASTIQUE



BOIS / PIERRE



CUIR / METAL

Mallettes



Code		
608979	1	Mallette MANGA HERO 20 marqueurs PC1MC : Blanc, Noir, Ivoire, Jaune, Rouge, Rose clair. PC3M : Rouge foncé, Corail, Rose Saumon, Lie de Vin, Vert émeraude, Bleu ciel, Vert foncé. PC5M : Gris ardoise, Jaune Fluoré, Orange foncé, Violet, Vert d'eau, Bleu foncé, Bleu de Prusse.
605577	1	Mallette POP COLOURS 20 marqueurs. PC1MC : Blanc, Noir, Marron, Argent, Or, Orange. PC3M : Bleu Foncé, Bleu Clair, Vert Clair, Rose Saumon, Lilas, Rose Fuchsia, Gris. PC5M : Rose, Noir, Blanc, Vert Foncé, Jaune, Rouge, Bleu Ciel.
605578	1	Mallette GROOVY COLOURS 20 marqueurs. PC1MC : Noir, Jaune, Gris, Vert Foncé, Rouge, Blanc. PC3M : Violet Pailleté, Bleu Foncé Pailleté, Vert Foncé Pailleté, Jaune Pailleté, Rouge Pailleté, Orange Pailleté, Rose Pailleté. PC5M : Or, Orange Fluoré, Violet Métal, Vert Métal, Bleu Métal, Jaune Fluoré, Rose Métal.
605579	1	Mallette STICKERS GRAFFITI 20 marqueurs + 3 planches d'activité et 3 stickers inclus. PC1MC : Vert Foncé, Noir, Blanc, Argent, Vert Clair, Jaune Soleil. PC3M : Rose Fuchsia, Bleu Foncé, Orange, Violet, Rose Clair, Noir, Blanc. PC5M : Vert d'Eau, Rouge Fluoré, Abricot, Bleu de Prusse, Bleu Clair, Blanc, Noir.
168208	1	Mallette 60 marqueurs. PC1MC : PC1MC : Blanc, Or, Argent, Rouge, Noir. PC3M : Gris, Blanc, Ivoire, Jaune, Rose Saumon, Orange Foncé, Rouge Foncé, Fuchsia, Rose Clair, Lilas, Violet, Bleu Marine, Bleu Ciel, Bleu Clair, Vert Clair, Vert Pomme, Vert Foncé, Vert Kaki, Marron Foncé, Noir. PC5M : Blanc, Beige, Rose Saumon, Orange, Orange Foncé, Corail, Rose, Rouge, Lie de vin, Violet, Bleu Foncé, Bleu Ciel, Bleu Clair, Vert d'Eau, Vert Émeraude, Jaune, Argent, Noir, Or, Marron, Vert Pomme, Vert Foncé, Gris Ardoise. PC8K : Blanc, Vert Clair, Jaune, Orange, Rouge, Rose, Violet, Bleu Foncé, Bleu Clair, Vert Foncé, Noir, Gris.

Marqueurs à l'unité

Code		
PC1MR - Pointe calibrée extra-fine		
66656	1	Blanc NEW
66657	1	Noir NEW
66658	1	Or NEW
66659	1	Argent NEW
PC1MC - Pointe conique extra-fine		
168206	1	Blanc
26987	1	Noir
66671	1	Rouge NEW
66674	1	Or NEW
66680	1	Argent NEW
PC3M - Pointe conique fine		
11683	1	Argent
11685	1	Bleu Clair
38677	1	Blanc
11688	1	Jaune
38903	1	Noir
11691	1	Or
11696	1	Rouge
11694	1	Rose
11697	1	Vert Clair
11699	1	Violet
66685	1	Bleu foncé NEW
66686	1	Vert foncé NEW
PC5M - Pointe conique moyenne		
11662	1	Argent
11664	1	Bleu Clair
11665	1	Bleu Foncé
38676	1	Blanc
39543	1	Jaune
38907	1	Noir
11670	1	Or
38924	1	Rouge
11673	1	Rose
11676	1	Vert Clair
39544	1	Vert Foncé
11678	1	Violet
601993	1	Vert d'eau NEW

Code		
PC7M - Pointe conique large		
158302	1	Bleu Clair
158303	1	Bleu Foncé
158304	1	Blanc
158305	1	Gris
158306	1	Jaune
158307	1	Marron
158309	1	Orange
158310	1	Orange Foncé
158311	1	Rouge
158312	1	Rose
158315	1	Vert Foncé
158321	1	Violet
158308	1	Noir
PC8K - Pointe biseautée large		
39538	1	Blanc
39540	1	Jaune
39539	1	Noir
39541	1	Rouge
39542	1	Rose
PCM22 - MOP'R Pointe ronde XXL		
168212	1	Bleu Clair
168211	1	Bleu Foncé
168210	1	Blanc
168214	1	Jaune
168209	1	Noir
168213	1	Rouge
168215	1	Rose
168216	1	Vert Foncé



Sets

Code		
PC1MR - Pointe calibrée extra-fine		
71100	1	Set de 8 couleurs basiques : Blanc, Jaune, Rose, Rouge, Bleu Foncé, Bleu Clair, Vert Foncé, Noir
PC1MC - Pointe conique extra-fine		
164393	1	Set de 4 : Noir, Blanc, Argent, Or
PC3M - Pointe conique fine		
81597	1	Set de 4 : Noir, Blanc, Argent, Or
12816	1	Set de 8 couleurs basiques : Blanc, Jaune, Rose, Rouge, Bleu Foncé, Bleu Clair, Vert Foncé, Noir
81599	1	Set de 8 couleurs pastel : Beige, Jaune, Rose Saumon, Rose Clair, Lilas, Bleu Ciel, Vert Clair, Gris
10394	1	Set de 8 couleurs métal : Jaune pailleté, Rose pailleté, Rouge pailleté, Orange pailleté, Bleu Clair pailleté, Bleu Foncé pailleté, Violet pailleté, Vert Foncé pailleté



Code		
PC5M - Pointe conique moyenne		
12817	1	Set de 8 couleurs basiques : Blanc, Jaune, Rose, Rouge, Bleu Foncé, Bleu Clair, Vert Foncé, Noir
81608	1	Set de 8 couleurs pastel : Beige, Jaune Paille, Rose Saumon, Rose Clair, Lilas, Bleu Ciel, Vert Clair, Gris
71107	1	Set de 8 couleurs métal : Or, Argent, Bronze, Bleu Métal, Vert Métal, Rouge Métal, Rose Métal, Violet Métal
168207	1	Set de 16 couleurs basiques : Bleu Foncé, Violet, Rouge, Orange, Rose, Jaune, Beige, Blanc, Argent, Or, Noir, Gris, Marron, Vert Foncé, Vert Clair, Bleu Clair
PCM22 - MOP'R Pointe ronde XXL		
168217	1	Set de 8 couleurs basiques : Bleu Clair, Bleu Foncé, Blanc, Jaune, Noir, Rouge, Rose, Vert Foncé



GOUACHE EN PASTILLES



CODE
46669 - 1

GOUACHE EN PASTILLES

Pastilles de gouache diluables à l'eau. Ø 28 mm. Rendu semi-opaque. S'utilisent sur un support papier. Le couvercle sert de palette. Gouache lavable en machine à partir de 40° C. Boîte de 12 pastilles + 1 pinceau.

GOUACHE EN TUBES



30 ml

CODE
604233 - 1

GOUACHE EN TUBES

Les tubes sont dotés d'un embout fin qui permet d'appliquer directement la peinture de façon propre et précise. Contenance : 30 ml. Lot de 5 tubes.



10 ml

	CODE	DÉSIGNATION		
1	41875	Boîte de 5 tubes	-	1
2	41873	Boîte de 10 tubes	-	1

GOUACHE EN TUBES

Formulées à base de pigments de haute qualité, les couleurs offrent un haut pouvoir couvrant, sans composants toxiques et sans allergène connu. Étui en carton pegboardable. Assortiment de 5 tubes : rouge primaire, jaune primaire, bleu primaire, noir et blanc. Assortiment de 10 tubes : rouge primaire, jaune primaire, bleu primaire, noir, blanc, orange, violet, vert franc, bleu outremer et terre de sienne brûlée. Tubes de 10 ml.



	CODE	DÉSIGNATION		
1	21305	Boîte de 10 tubes de 10 ml	-	1
2	601294	Set de 10 tubes de 20 ml + pinceau	-	1

GOUACHE EN TUBES

Couleurs vives et lumineuses même après séchage, miscibles avec un fort pouvoir couvrant. À base d'eau. Supporte une forte dilution. Nettoyage des outils à l'eau savonneuse. Coloris assortis.



GOUACHE LIQUIDE



50 ml

CODE
168082 - 1

GOUACHE EN POTS

Coffret de peinture en pots. Gouache avec pinceau intégré, anti-versement, bouchon à vis et large pour prise en main facile. Rechargeable. Contenance : 50 ml. Coloris assortis : blanc, jaune, rouge, vert, bleu, noir. Lot de 6 petits pots.



250 ml

	CODE	COLORIS		
	164715	● Or métallisé	-	1
	164716	● Argent métallisé	-	1

GOUACHE LIQUIDE TOUS SUPPORTS

Gouache prête à l'emploi. Peinture conforme aux normes de sécurité. Couleurs vives effet "métallisé" miscibles entre elles. Séchage rapide. Flacon de 250 ml.



VERNIS POUR GOUACHE

pēbēo



	CODE	FLACON DE		
1	94030	200 ml	-	1
2	97417	400 ml	-	1



VERNIS POUR GOUACHE EN AÉROSOL

Base acrylique non jaunissante qui dépose un film protecteur fin à l'aspect satiné. Renforce l'éclat des couleurs. Nettoyage des pinceaux à l'essence de pétrole.

PEINTURE AQUARELLE

FABER-CASTELL



	CODE	DÉSIGNATION		
1	165255	Étui de 12 tubes	-	1
2	165256	Étui de 24 tubes	-	1

PEINTURE AQUARELLE

Couleurs intenses et brillantes avec une excellente transparence. Peuvent être diluées à nouveau après application avec un flux de couleur optimal. Miscibilité parfaite des nuances claires et foncées. 1 palette avec mélangeur de couleurs en plastique robuste et facilement lavable.

lider papel



	CODE	DÉSIGNATION		
	06305	12 coloris	-	1
N	602647	14 coloris	-	1

AQUARELLES

Aquarelles solubles dans l'eau. Coloris intenses assortis. Pinceau et palette en plastique inclus.

PEINTURE HUILE FINE

pēbēo



	CODE		
	35388	-	1

AQUARELLE BOÎTE MÉTAL EN GODET

Demi-godets. 1 pinceau aquarelle inclus. Boîte métal ronde de 12 unités.

pēbēo



	20 ml	NF	CODE		
			35358	-	1

HUILE FINE XL

Tubes de 20 ml. 1 brosse soie offerte. Assortiment de 10 unités.

PEINTURE ACRYLIQUE

FABER-CASTELL



20 ml

	CODE		
	165257	-	1

PEINTURE ACRYLIQUE

Pour artistes débutants. Des couleurs très pigmentées et très résistantes à la lumière pour un rendu brillant. Des teintes intenses, brillantes, pouvant être mélangées. À utiliser directement à la sortie du tube ou à diluer avec de l'eau. Résiste à l'eau après séchage. 1 carte nuancier : gabarit pour créer votre propre nuancier de couleurs. Tubes de 20 ml. Étui de 12 tubes.

pēbēo



150 ml

	CODE		
	38114	-	1

PEINTURE ACRYLIQUE ACRYLCOLOR

Les couleurs Acrycolor sont couvrantes et brillantes. Une fois sèches, elles sont indélébiles. Toutes les couleurs sont miscibles entre elles. Les primaires sont parfaitement équilibrées pour un meilleur apprentissage des techniques des mélanges. Dilution possible à l'eau mais cela entraîne une perte de brillance. S'appliquent sur tous supports (papier, carton, bois, plâtre, rhodoïd). 16 coloris assortis. Flacons de 150 ml.



UNITÉ MINIMUM DE VENTE.



CARTON VERT = CONDITIONNÉ PAR (VENTE UNITAIRE SOUS CONDITION).





PEINTURE ACRYLIQUE



CODE
170508 - 1

PEINTURE ACRYLIQUE

Set acrylique 5 couleurs primaires tubes de 120ml



80 ml

CODE	COLORIS		
162555	● Jaune	-	1
162556	● Bleu outremer	-	1
162557	○ Blanc	-	1
162558	● Cyan	-	1
162559	● Magenta	-	1
162560	● Marron	-	1
162561	● Orange	-	1
162917	● Noir	-	1
162918	● Rouge	-	1
162919	● Rose	-	1
162932	● Chair	-	1
162933	● Vert	-	1
162934	● Vert foncé	-	1
163330	● Violet	-	1



PEINTURE ACRYLIQUE

Peinture acrylique en bouteille. Contenance : 80 ml.

ENCRE DE CHINE



45 ml

CODE
168126 - 1

ENCRE DE CHINE COLOREX

Encres aquarelles concentrées de couleurs primaires, base eau, de qualité fine, avec une finition veloutée. Elles s'utilisent pures ou diluées sur un papier à fort grammage. Coloris assortis. Set de 5 flacons.



10 ml

CODE	COLORIS		
38938	● Vert foncé	-	1
41443	● Carmin	-	1
38930	● Vermillon	-	1
38923	● Bleu cobalt	-	1
38937	● Bleu outremer	-	1
41447	● Jaune	-	1
38894	● Sépia	-	1
38623	● Noir	-	1
38872	○ Blanc	-	1



ENCRE DE CHINE

Encre de Chine destinée aux professionnels, aux artistes, aux écoles et aux loisirs. Convient particulièrement pour les tire-lignes, les plumes de dessinateur et les pinceaux. Flacon de 10 ml.



14 ml

CODE
160798 - 1

ENCRE DE CHINE NAN KING

Une encre indélébile pour le dessin et la calligraphie. Encre noire. Flacon en verre de 14 ml.



23 ml

CODE
42359 - 1

ENCRE DE CHINE

Utilisable sur plusieurs types de supports : calque végétal, papier et carton à dessin. L'encre est très fluide et permet une application précise et uniforme. Après séchage, elle résiste aux frottements, à l'eau, au gommage et à la lumière. Peut être photocopiée. Encre noire. Flacon de 23 ml.



2

	CODE	DÉSIGNATION		
1	168125	Flacon de 45 ml	-	1
2	28685	Flacon de 250 ml	-	1

ENCRE DE CHINE

S'utilise tel quel à la plume ou au pinceau pour le dessin. Encre noire. Fluide sans goutter, elle se dilue à l'eau pour la réalisation de lavis. Une fois sèche, elle résiste à l'eau et au gommage.



PEINTURE VITRAIL

pébéo



20 ml

CODE	COLORIS		
34072	● Or	-	1
34073	● Noir	-	1

CERNES RELIEF POUR PEINTURE VITRAIL

Pour dessiner des motifs avant de passer la peinture vitrail. Cerne de 20 ml.

PINCEAUX SCOLAIRES

lider papél

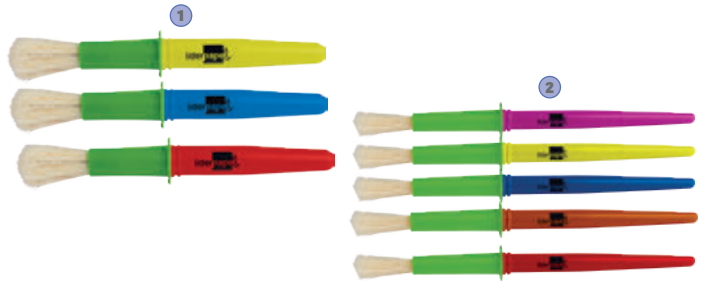

	CODE	DÉSIGNATION		
1	06187	Brosse taille moyenne	-	20
2	06190	Brosse grande taille	-	9

PINCEAUX VIROLE MATERNELLE

Pinceaux pour usage scolaire, parfaits pour les enfants. Disposant de longs poils, ces pinceaux sont idéaux pour les débutants et pour peindre des fonds. Le manche épais, facile à saisir, permet de manipuler et contrôler facilement le pinceau. Avec un adaptateur pour les empêcher de rouler sur la table. Ils ne gouttent pas et se nettoient facilement à l'eau chaude et au savon. Coloris assortis.

PINCEAUX AQUARELLE

Raphaël



CODE	DÉSIGNATION		
164945	Set détail spécifique	-	1

POCHETTE AQUARELLE GREEN

Softaqua et Précision permettant tous types de travaux. Une segmentation claire avec l'usage de chaque pinceaux expliqué en facing pour orienter le consommateur. Pochette pegbordable, facile à disposer en rayon. Packaging écologique zéro plastique. Set détail spécifique.

lider papél



CODE	DÉSIGNATION		
05970	N° 00	1	12
905967	N° 0	1	12
05968	N° 1	1	12
05973	N° 2	1	12
05974	N° 3	1	12
05976	N° 4	1	12
05978	N° 5	1	12
05979	N° 6	1	12

PINCEAU AQUARELLE

Pinceaux en bois avec virole chromée. Les poils sont fixés dans la virole avec de la colle. Recommandés pour la peinture aquarelle. Pointe arrondie.

CODE	DÉSIGNATION		
05971	N° 7	1	12
05975	N° 8	1	12
05977	N° 9	1	12
05969	N° 10	1	12
05972	N° 11	1	12
05980	N° 12	1	12
169035	Blister de 14 unités	-	1

GOMME DE RÉSERVE DRAWING GUM

pébéo



	CODE	GOMME - FLACON DE 45 ML		
1	38625	Gomme - flacon de 45 ml	-	1
	98810	Gomme - flacon de 250 ml	-	1
2	168128	Marqueur - pointe 0,4 mm	-	1
	168127	Marqueur - pointe 0,7 mm	-	1

GOMME ET MARQUEUR DRAWING GUM

Gomme à dessiner pelliculable pour réaliser des travaux en réserve à l'encre, la gouache, etc. S'applique au pinceau ou à la plume sur les parties à masquer. Mise en couleur lorsque la drawing gum est sèche (10-15 min). Gomez le dessin avec le doigt pour voir les parties masquées.

PINCEAUX POILS DE PONEY

Cléopâtre
MARQUE DE LA CLASSE DÉPÔTÉ 1996



	CODE	DÉSIGNATION		
	65558	N°2	-	1
	65559	N°4	-	1
	65560	N°6	-	1
	65561	N°8	-	1
	65562	N°10	-	1

	CODE	DÉSIGNATION		
	65563	N°12	-	1
	65564	N°14	-	1
	65565	N°16	-	1
	65566	N°18	-	1
	65567	N°20	-	1

PINCEAUX POILS DE PONEY

Manche protégé par un vernis protecteur. Produit certifié FSC.



UNITÉ MINIMUM DE VENTE.



CARTON VERT = CONDITIONNÉ PAR (VENTE UNITAIRE SOUS CONDITION).





PINCEAUX PETIT GRIS



CODE	DÉSIGNATION			CODE	DÉSIGNATION		
65568	N°2	-	1	65573	N°12	-	1
65569	N°4	-	1	65574	N°14	-	1
65570	N°6	-	1	65575	N°16	-	1
65571	N°8	-	1	65576	N°18	-	1
65572	N°10	-	1	65577	N°20	-	1

PINCEAUX PETIT GRIS MÉLANGÉ

Ces pinceaux petit gris sont d'une qualité incomparable et sont fabriqués en Europe dans un atelier spécialisé. Les poils ont une excellente tenue à l'eau et à la peinture et permettent de peindre avec une très grande précision. Le manche est protégé par un vernis protecteur. Produit certifié FSC.

BROSSES PLATES



CODE	DÉSIGNATION		
65549	N°4	-	1
65550	N°6	-	1
65551	N°8	-	1
65552	N°10	-	1
65553	N°12	-	1
65554	N°14	-	1
65555	N°16	-	1
65556	N°18	-	1
65557	N°20	-	1

BROSSES PLATES EN SOIE DE PORC

La dureté des poils permet de réaliser des aplats avec des peintures très épaisses, comme par exemple la gouache en pâte. Ces pinceaux sont également adaptés pour peindre avec de la gouache liquide. Manche protégé par un vernis protecteur. Produit certifié FSC.

ACCESSOIRES DE PEINTURE



CODE		
41805	-	1

PALETTE MARGUERITE

Palette en forme de fleur pour 7 couleurs. En plastique. Dimensions : 20 x 160 x 170 mm.



CODE		
98275	-	1

PALETTE RECTANGULAIRE

Palette Lefranc Bourgeois rectangulaire plastique. Dimensions : 8 x 115 x 240 mm.



CODE		
168235	-	1

PALETTE OVALE

Palette ovale classique 10 trous. Dimensions : 170 x 230 mm.



CODE		
81459	-	1

LAVE PINCEAU ANTI-FUITES

Lave-pinceau anti-fuites pour nettoyer les pinceaux facilement. Le récipient ne se renverse pas. Dimensions : 265 x 138 x 270 mm.

ACCESSOIRES DE PEINTURE



CODE	TAILLE		
160562	XS	-	1
160563	S	-	1
160564	M	-	1
160565	L	-	1

BLOUSE WONDAY COTON

Blouse wonday coton 190g coloris blanc taille xs.



CODE		
606139	-	1

TROUSSE CREATIV'GALLERY ARTIST

Trousse 2 compartiments attachables et détachables avec 2 scratch noirs. Fermeture par zip Toile enduite. Coloris : Noir. Dimensions : 24 x 12 x 8 cm.



CODES 00743-11379

00743	316	02967.....	275	10116.....	297	10356.....	643	10552.....	474	11070.....	318
00744.....	316	02968.....	275	10117.....	297	10357.....	643	10554.....	475	11076.....	142
00745.....	316	02969.....	275	10118.....	297	10358.....	643	10564.....	478	11078.....	142
00747.....	301	02970.....	333	10132.....	268	10359.....	643	10568.....	477	11079.....	142
00953.....	599	02971.....	276	10133.....	268	10360.....	643	10569.....	477	11080.....	306
01048.....	603	02972.....	276	10134.....	268	10361.....	643	10570.....	477	11080.....	307
01051.....	606	02975.....	301	10135.....	268	10362.....	643	10572.....	477	11081.....	306
01052.....	606	02976.....	324	10136.....	309	10363.....	643	10573.....	477	11081.....	307
01053.....	606	02977.....	608	10136.....	299	10364.....	643	10574.....	477	11082.....	306
01054.....	606	04349	365	10137.....	309	10368.....	183	10577.....	478	11082.....	307
01055.....	607	04917.....	525	10137.....	299	10369.....	269	10578.....	478	11083.....	306
01056.....	607	05968.....	649	10138.....	309	10370.....	269	10605.....	478	11083.....	307
01057.....	603	05969.....	649	10138.....	299	10390.....	406	10606.....	478	11087.....	121
01058.....	603	05970.....	649	10148.....	318	10390.....	311	10607.....	478	11088.....	121
01086.....	604	05971.....	649	10149.....	318	10391.....	406	10610.....	478	11089.....	121
01087.....	604	05972.....	649	10163.....	280	10391.....	311	10612.....	478	11090.....	120
01116.....	607	05973.....	649	10169.....	290	10392.....	406	10613.....	478	11095.....	112
01117.....	607	05974.....	649	10175.....	279	10392.....	311	10614.....	478	11096.....	114
01118.....	607	05975.....	649	10176.....	279	10394.....	645	10616.....	478	11097.....	109
01119.....	607	05976.....	649	10191.....	295	10395.....	55	10617.....	478	11098.....	142
01120.....	607	05977.....	649	10196.....	303	10396.....	55	10725.....	627	11101.....	302
01121.....	607	05978.....	649	10199.....	252	10398.....	55	10733.....	642	11102.....	302
01122.....	603	05979.....	649	10201.....	252	10399.....	55	10735.....	205	11103.....	302
01123.....	601	05980.....	649	10202.....	252	10400.....	55	10736.....	205	11104.....	608
01124.....	601	06149	640	10207.....	252	10401.....	55	10737.....	205	11119.....	260
01125.....	601	06150.....	640	10216.....	49	10402.....	55	10738.....	205	11120.....	260
01126.....	601	06168.....	325	10217.....	49	10403.....	55	10739.....	205	11121.....	260
01128.....	603	06171.....	381	10219.....	49	10404.....	55	10740.....	205	11122.....	260
01133.....	603	06172.....	380	10220.....	49	10405.....	55	10741.....	205	11123.....	260
01134.....	603	06187.....	649	10221.....	49	10406.....	55	10742.....	205	11127.....	138
01135.....	603	06190.....	649	10222.....	49	10407.....	55	10748.....	214	11128.....	138
01136.....	603	06304.....	383	10223.....	49	10408.....	59	10749.....	214	11129.....	138
01138.....	604	06305.....	647	10224.....	48	10409.....	59	10757.....	38	11130.....	138
01139.....	605	07168.....	170	10225.....	48	10410.....	59	10758.....	38	11131.....	138
01140.....	605	07171.....	170	10226.....	50	10411.....	59	10829.....	348	11169.....	272
01143.....	604	07777.....	577	10231.....	51	10412.....	59	10830.....	348	11170.....	272
01144.....	605	07814.....	34	10232.....	51	10413.....	59	10832.....	350	11171.....	272
01145.....	605	07815.....	34	10237.....	51	10415.....	59	10835.....	128	11211.....	328
01146.....	605	07816.....	34	10238.....	51	10416.....	59	10836.....	128	11212.....	328
01147.....	604	08189.....	143	10240.....	51	10417.....	59	10837.....	379	11214.....	330
01150.....	604	08191.....	143	10243.....	51	10418.....	59	10838.....	379	11215.....	330
01151.....	604	09922.....	633	10244.....	51	10419.....	59	10841.....	331	11216.....	376
01152.....	604	09981.....	359	10247.....	50	10420.....	59	10844.....	316	11217.....	376
01153.....	604	10059	236	10248.....	50	10421.....	59	10845.....	316	11219.....	376
01154.....	604	10061.....	236	10249.....	50	10422.....	59	10846.....	316	11220.....	376
01155.....	604	10063.....	236	10250.....	50	10423.....	59	10847.....	316	11221.....	376
01156.....	604	10065.....	236	10252.....	50	10424.....	59	10848.....	316	11222.....	376
01159.....	82	10067.....	236	10255.....	51	10425.....	59	10870.....	89	11223.....	376
01606.....	635	10069.....	236	10256.....	51	10431.....	27	10872.....	89	11259.....	548
01607.....	636	10071.....	236	10257.....	51	10432.....	27	10873.....	89	11271.....	285
02280	593	10073.....	236	10258.....	51	10433.....	27	10874.....	89	11272.....	285
02520.....	604	10075.....	236	10259.....	270	10434.....	27	10875.....	89	11287.....	291
02521.....	602	10077.....	236	10260.....	287	10435.....	27	10890.....	545	11288.....	291
02526.....	603	10079.....	236	10264.....	316	10436.....	27	10891.....	547	11291.....	291
02527.....	603	10081.....	236	10265.....	316	10437.....	27	10932.....	472	11322.....	268
02528.....	603	10082.....	236	10267.....	309	10438.....	27	10992.....	487	11323.....	268
02529.....	603	10084.....	236	10268.....	323	10440.....	32	10995.....	489	11324.....	268
02530.....	603	10086.....	236	10274.....	634	10441.....	30	10997.....	489	11325.....	268
02557.....	534	10088.....	236	10276.....	631	10442.....	33	11000	490	11326.....	268
02558.....	534	10090.....	236	10277.....	631	10443.....	37	11002.....	490	11327.....	268
02559.....	534	10093.....	237	10322.....	189	10444.....	37	11003.....	318	11336.....	287
02560.....	534	10095.....	237	10323.....	610	10449.....	177	11008.....	150	11337.....	287
02561.....	534	10097.....	237	10324.....	610	10450.....	177	11009.....	150	11364.....	287
02562.....	534	10098.....	237	10325.....	610	10451.....	394	11010.....	150	11366.....	287
02683.....	239	10100.....	319	10326.....	610	10453.....	452	11011.....	150	11370.....	306
02684.....	239	10101.....	319	10327.....	610	10454.....	452	11017.....	274	11370.....	307
02720.....	606	10102.....	319	10346.....	302	10455.....	452	11018.....	274	11371.....	40
02943.....	381	10103.....	319	10347.....	302	10463.....	546	11019.....	274	11376.....	306
02947.....	342	10104.....	319	10348.....	302	10475.....	88	11020.....	274	11376.....	307
02948.....	342	10105.....	319	10349.....	302	10510.....	468	11023.....	173	11377.....	306
02962.....	275	10106.....	319	10351.....	312	10515.....	92	11042.....	642	11377.....	307
02963.....	275	10110.....	319	10352.....	312	10521.....	249	11043.....	642	11378.....	306
02964.....	275	10111.....	289	10353.....	312	10525.....	385	11067.....	268	11378.....	307
02965.....	275	10112.....	390	10354.....	312	10545.....	363	11068.....	268	11379.....	306
02966.....	275	10112.....	296	10355.....	643	10550.....	340	11069.....	268	11379.....	307

11380.....	306	11702.....	594	12456.....	245	13142.....	70	13912.....	405	15404.....	217
11380.....	307	11703.....	594	12456.....	248	13165.....	70	13915.....	411	15405.....	217
11381.....	306	11704.....	595	12457.....	243	13197.....	269	13916.....	411	15406.....	217
11381.....	307	11706.....	85	12457.....	245	13198.....	269	13917.....	411	15407.....	217
11382.....	306	11707.....	545	12457.....	248	13255.....	71	13937.....	293	15417.....	372
11382.....	307	11708.....	549	12460.....	260	13268.....	73	13938.....	293	15418.....	372
11401.....	301	11710.....	550	12461.....	260	13269.....	73	13939.....	293	15432.....	322
11403.....	301	11731.....	321	12481.....	243	13275.....	197	13941.....	293	15435.....	322
11404.....	301	11741.....	241	12484.....	267	13415.....	126	13942.....	293	15436.....	601
11436.....	642	11742.....	241	12489.....	268	13416.....	127	13943.....	293	15437.....	600
11437.....	642	11743.....	237	12494.....	243	13419.....	36	14348.....	205	15438.....	600
11438.....	642	11747.....	237	12513.....	243	13423.....	150	14349.....	205	15439.....	600
11439.....	642	11749.....	237	12520.....	243	13426.....	36	14354.....	642	15440.....	600
11442.....	313	11751.....	237	12522.....	243	13472.....	75	14355.....	642	15442.....	601
11443.....	313	11752.....	237	12524.....	243	13478.....	74	14377.....	301	15443.....	600
11444.....	313	11812.....	287	12526.....	243	13543.....	41	14427.....	297	15444.....	601
11445.....	313	11813.....	287	12534.....	243	13549.....	99	14428.....	297	15445.....	601
11448.....	313	11816.....	285	12565.....	243	13550.....	158	14429.....	297	15446.....	601
11449.....	313	11838.....	285	12566.....	243	13551.....	158	14430.....	297	15447.....	601
11454.....	313	11839.....	285	12567.....	243	13552.....	158	14475.....	284	15473.....	321
11455.....	313	11840.....	285	12617.....	244	13553.....	158	14481.....	324	15676.....	100
11469.....	270	11841.....	285	12618.....	244	13554.....	158	14482.....	643	15683.....	63
11470.....	270	11894.....	296	12649.....	244	13555.....	158	14486.....	323	15684.....	63
11471.....	270	11919.....	277	12661.....	244	13557.....	158	14495.....	323	15685.....	63
11480.....	312	11920.....	277	12702.....	246	13558.....	158	14496.....	323	15918.....	248
11482.....	312	11921.....	277	12754.....	132	13562.....	158	14497.....	323	15919.....	248
11483.....	312	11964.....	296	12755.....	132	13563.....	158	14499.....	323	15920.....	248
11484.....	312	12117.....	356	12771.....	320	13564.....	158	14505.....	323	15923.....	580
11508.....	577	12117.....	358	12772.....	268	13565.....	158	14506.....	323	15938.....	189
11509.....	321	12118.....	356	12773.....	134	13566.....	158	14508.....	323	15948.....	304
11515.....	577	12118.....	358	12806.....	304	13567.....	158	14514.....	269	15949.....	304
11522.....	577	12121.....	357	12807.....	304	13568.....	158	14515.....	269	15950.....	304
11529.....	195	12121.....	358	12808.....	304	13569.....	158	14549.....	268	15961.....	93
11531.....	195	12346.....	375	12810.....	304	13570.....	158	14550.....	268	15966.....	92
11539.....	577	12374.....	243	12811.....	304	13571.....	159	14551.....	268	15989.....	370
11546.....	577	12374.....	246	12812.....	304	13573.....	159	14555.....	267	15990.....	370
11552.....	302	12374.....	248	12813.....	304	13574.....	165	14556.....	267	16037.....	74
11553.....	577	12376.....	243	12815.....	304	13577.....	162	14709.....	268	16048.....	49
11553.....	302	12376.....	246	12816.....	645	13578.....	162	14710.....	268	16051.....	339
11554.....	302	12376.....	248	12817.....	645	13582.....	162	14717.....	267	16063.....	340
11566.....	268	12380.....	243	12905.....	323	13585.....	150	14734.....	293	16068.....	347
11567.....	268	12380.....	248	12935.....	234	13586.....	150	14797.....	320	16081.....	349
11568.....	268	12388.....	243	12937.....	323	13773.....	302	14798.....	320	16124.....	343
11585.....	306	12388.....	248	12948.....	279	13774.....	302	14813.....	323	16127.....	339
11585.....	307	12398.....	243	12949.....	279	13775.....	302	14815.....	320	16134.....	94
11587.....	306	12398.....	248	12950.....	279	13776.....	295	14819.....	333	16138.....	347
11587.....	307	12402.....	243	12955.....	234	13777.....	295	14912.....	524	16139.....	347
11588.....	306	12402.....	248	13000.....	272	13778.....	295	14921.....	522	16140.....	347
11588.....	307	12412.....	243	13001.....	272	13779.....	295	14925.....	523	16141.....	347
11589.....	306	12412.....	246	13002.....	272	13783.....	428	14926.....	522	16179.....	85
11589.....	307	12412.....	248	13003.....	272	13784.....	428	14927.....	523	16207.....	92
11590.....	306	12413.....	243	13007.....	318	13796.....	428	14929.....	523	16223.....	606
11590.....	307	12413.....	248	13043.....	232	13801.....	428	14985.....	241	16225.....	606
11591.....	306	12429.....	248	13045.....	232	13802.....	430	15010.....	128	16226.....	606
11591.....	307	12430.....	243	13046.....	232	13804.....	430	15024.....	414	16227.....	606
11619.....	297	12430.....	246	13048.....	232	13809.....	430	15096.....	578	16241.....	607
11634.....	293	12430.....	248	13049.....	232	13810.....	430	15105.....	100	16242.....	607
11635.....	293	12436.....	243	13050.....	232	13811.....	430	15106.....	147	16243.....	607
11636.....	293	12436.....	246	13054.....	233	13812.....	430	15108.....	147	16244.....	607
11637.....	293	12436.....	248	13073.....	317	13832.....	296	15160.....	75	16245.....	607
11662.....	645	12437.....	243	13125.....	318	13840.....	290	15161.....	77	16246.....	607
11664.....	645	12437.....	245	13128.....	70	13841.....	290	15162.....	75	16250.....	607
11665.....	645	12437.....	248	13129.....	318	13842.....	290	15163.....	75	16251.....	607
11670.....	645	12439.....	244	13130.....	578	13843.....	290	15164.....	77	16252.....	607
11673.....	645	12439.....	245	13130.....	318	13845.....	424	15195.....	366	16254.....	607
11676.....	645	12439.....	248	13131.....	318	13846.....	424	15269.....	390	16255.....	607
11678.....	645	12442.....	244	13132.....	318	13847.....	424	15270.....	390	16257.....	607
11683.....	645	12442.....	248	13133.....	318	13848.....	424	15353.....	577	16258.....	607
11685.....	645	12445.....	313	13134.....	318	13877.....	268	15360.....	577	16259.....	607
11688.....	645	12448.....	244	13135.....	318	13878.....	268	15398.....	322	16260.....	607
11691.....	645	12448.....	248	13136.....	318	13879.....	268	15399.....	606	16261.....	607
11694.....	645	12450.....	243	13137.....	318	13880.....	268	15400.....	606	16270.....	607
11696.....	645	12450.....	244	13138.....	318	13884.....	397	15401.....	606	16271.....	606
11697.....	645	12450.....	248	13139.....	318	13887.....	399	15402.....	606	16274.....	606
11699.....	645	12456.....	243	13141.....	70	13911.....	405	15403.....	218	16284.....	606

CODES 16285-22042

16285.....	606	16402.....	608	17799.....	133	19110.....	293	20594.....	264	21600.....	142
16286.....	606	16406.....	608	17800.....	132	19110.....	298	20596.....	264	21608.....	142
16287.....	606	16407.....	608	17801.....	132	19112.....	298	20597.....	264	21609.....	142
16288.....	606	16408.....	608	17802.....	132	19112.....	302	20598.....	264	21610.....	142
16289.....	606	16409.....	608	17803.....	132	19123.....	268	20599.....	264	21611.....	142
16290.....	606	16414.....	608	17804.....	132	19124.....	268	20602.....	264	21620.....	142
16291.....	606	16415.....	608	17805.....	132	19125.....	268	20633.....	408	21622.....	196
16293.....	606	16416.....	608	17806.....	132	19126.....	243	20758.....	391	21642.....	173
16294.....	606	16417.....	608	17807.....	133	19127.....	243	20783.....	353	21644.....	173
16295.....	606	16418.....	608	17808.....	126	19128.....	243	20783.....	401	21646.....	173
16298.....	599	16419.....	608	17810.....	274	19129.....	243	20821.....	578	21656.....	174
16299.....	599	16421.....	608	17811.....	274	19130.....	243	20842.....	405	21683.....	138
16300.....	599	16422.....	608	17812.....	274	19280.....	207	21059	132	21716.....	135
16301.....	599	16424.....	608	17813.....	274	19281.....	207	21061.....	132	21717.....	128
16302.....	599	16425.....	608	17823.....	390	19282.....	207	21062.....	132	21724.....	128
16303.....	599	16427.....	608	17834.....	305	19283.....	208	21067.....	147	21726.....	128
16304.....	599	16428.....	608	17835.....	305	19284.....	373	21068.....	147	21729.....	128
16305.....	599	16459.....	273	17836.....	305	19286.....	374	21077.....	142	21734.....	139
16306.....	599	16460.....	273	17837.....	305	19294.....	383	21078.....	142	21772.....	142
16307.....	599	16461.....	273	17838.....	305	19295.....	383	21101.....	168	21773.....	142
16308.....	599	16462.....	273	17839.....	302	19297.....	383	21121.....	214	21774.....	142
16309.....	599	16467.....	606	17840.....	302	19302.....	594	21127.....	606	21813.....	522
16310.....	599	16468.....	606	17841.....	302	19303.....	594	21128.....	606	21839.....	139
16311.....	599	16469.....	606	17843.....	302	19304.....	595	21139.....	606	21870.....	522
16312.....	599	16470.....	606	17844.....	302	19317.....	301	21142.....	606	21896.....	142
16313.....	599	16471.....	606	17845.....	302	19318.....	301	21145.....	606	21903.....	177
16314.....	599	16478.....	608	17846.....	302	19369.....	30	21146.....	606	21904.....	179
16315.....	599	16479.....	608	17848.....	302	19372.....	31	21148.....	606	21905.....	179
16317.....	600	16484.....	608	17849.....	322	19373.....	31	21153.....	170	21906.....	179
16319.....	599	16490.....	603	17850.....	320	19374.....	33	21156.....	172	21907.....	179
16320.....	599	16512.....	272	17851.....	319	19376.....	35	21163.....	179	21908.....	179
16321.....	600	16513.....	272	17852.....	319	19380.....	41	21164.....	179	21911.....	179
16322.....	600	16514.....	272	17883.....	369	19389.....	40	21165.....	179	21912.....	179
16323.....	600	16522.....	280	17905.....	195	19390.....	40	21166.....	179	21922.....	162
16324.....	600	16576.....	285	17906.....	195	19401.....	96	21167.....	179	21923.....	162
16325.....	600	16577.....	285	17926.....	321	19438.....	75	21168.....	179	21924.....	162
16326.....	600	16587.....	285	17927.....	321	19520.....	608	21169.....	179	21925.....	162
16327.....	600	16588.....	285	17928.....	379	19524.....	608	21170.....	179	21927.....	157
16328.....	600	16619.....	348	17929.....	539	19544.....	229	21171.....	179	21928.....	162
16329.....	600	16701.....	261	17931.....	333	19546.....	229	21172.....	179	21930.....	162
16330.....	600	16781.....	59	18081	573	19547.....	229	21174.....	179	21932.....	157
16332.....	600	16782.....	59	18347.....	522	19548.....	229	21175.....	179	21934.....	162
16333.....	600	16787.....	63	18434.....	570	19550.....	229	21180.....	179	21935.....	162
16334.....	600	16862.....	576	18453.....	381	19580.....	578	21185.....	179	21936.....	162
16339.....	600	16886.....	576	18454.....	381	19595.....	641	21186.....	179	21946.....	163
16340.....	600	16985.....	576	18480.....	379	19599.....	633	21187.....	179	21951.....	157
16341.....	600	17005	576	18535.....	146	19600.....	633	21188.....	179	21952.....	157
16342.....	600	17012.....	576	18536.....	146	19605.....	612	21189.....	177	21954.....	157
16343.....	600	17029.....	576	18543.....	132	19805.....	199	21201.....	641	21955.....	157
16344.....	600	17039.....	181	18573.....	171	19805.....	575	21203.....	641	21957.....	157
16345.....	600	17320.....	523	18576.....	179	19844.....	73	21256.....	181	22000	174
16346.....	600	17321.....	522	18578.....	179	19889.....	189	21257.....	183	22001.....	174
16347.....	600	17630.....	320	18582.....	181	19890.....	189	21258.....	183	22002.....	173
16348.....	600	17665.....	287	18590.....	184	19893.....	190	21276.....	181	22004.....	173
16349.....	600	17681.....	107	18592.....	184	19897.....	190	21277.....	181	22007.....	173
16350.....	600	17720.....	135	18624.....	127	19934.....	306	21279.....	181	22008.....	173
16351.....	600	17721.....	137	18656.....	359	19934.....	307	21281.....	181	22009.....	173
16352.....	600	17722.....	219	18769.....	350	19935.....	306	21283.....	181	22011.....	173
16353.....	600	17741.....	350	18870.....	600	19935.....	307	21298.....	142	22013.....	173
16354.....	600	17746.....	349	18886.....	208	19936.....	306	21299.....	142	22015.....	173
16355.....	600	17748.....	555	18887.....	208	19936.....	307	21305.....	646	22016.....	173
16356.....	600	17754.....	550	18888.....	209	19937.....	306	21365.....	176	22019.....	173
16357.....	600	17755.....	547	18925.....	287	19937.....	307	21366.....	176	22020.....	173
16358.....	600	17757.....	543	18926.....	287	20083	252	21439.....	576	22021.....	173
16359.....	600	17759.....	543	18985.....	205	20127.....	252	21513.....	171	22023.....	173
16360.....	600	17760.....	541	18988.....	209	20179.....	566	21514.....	171	22024.....	173
16361.....	600	17766.....	367	18989.....	209	20180.....	566	21517.....	171	22026.....	175
16362.....	600	17774.....	557	18990.....	210	20355.....	606	21518.....	171	22027.....	175
16384.....	578	17775.....	557	18991.....	210	20356.....	606	21519.....	171	22028.....	175
16394.....	605	17788.....	544	18992.....	210	20367.....	606	21520.....	171	22031.....	175
16395.....	605	17789.....	559	19005	209	20372.....	606	21524.....	327	22037.....	175
16396.....	605	17794.....	128	19014.....	213	20373.....	606	21580.....	133	22038.....	175
16397.....	605	17795.....	128	19074.....	246	20374.....	606	21581.....	133	22039.....	175
16400.....	608	17796.....	128	19103.....	277	20444.....	608	21594.....	139	22041.....	175
16401.....	608	17798.....	133	19104.....	277	20446.....	608	21599.....	366	22042.....	175

22043.....	175	22986.....	193	25206.....	75	26903.....	287	28527.....	522	29105.....	177
22044.....	175	22987.....	193	25221.....	323	26904.....	269	28533.....	523	29191.....	276
22047.....	162	22988.....	193	25231.....	80	26904.....	287	28541.....	523	29192.....	276
22048.....	162	22991.....	205	25232.....	81	26905.....	265	28550.....	385	29193.....	276
22051.....	157	22992.....	205	25239.....	209	26919.....	317	28552.....	373	29194.....	281
22052.....	157	23033.....	193	25240.....	214	26920.....	317	28563.....	381	29284.....	265
22053.....	157	23075.....	147	25247.....	369	26921.....	317	28685.....	648	29322.....	599
22054.....	157	23076.....	174	25261.....	40	26922.....	317	28749.....	206	29324.....	599
22066.....	163	23170.....	600	25294.....	53	26923.....	317	28755.....	213	29347.....	599
22067.....	163	23174.....	576	25310.....	325	26925.....	318	28756.....	213	29351.....	599
22068.....	163	23204.....	576	25321.....	402	26935.....	249	28760.....	211	29353.....	599
22069.....	163	23334.....	576	25409.....	189	26936.....	306	28761.....	211	29354.....	599
22075.....	166	23341.....	576	25448.....	306	26937.....	309	28768.....	196	29356.....	599
22076.....	165	23342.....	162	25448.....	310	26937.....	299	28769.....	196	29376.....	600
22077.....	163	23358.....	576	25450.....	306	26938.....	309	28771.....	196	29416.....	179
22078.....	163	23365.....	576	25450.....	310	26938.....	299	28774.....	199	29417.....	179
22081.....	166	23372.....	576	25451.....	611	26939.....	309	28789.....	157	29418.....	179
22082.....	162	23389.....	576	25499.....	594	26939.....	299	28790.....	157	29425.....	182
22083.....	162	23397.....	210	25716.....	40	26940.....	309	28791.....	161	29468.....	183
22084.....	157	23399.....	211	25769.....	172	26940.....	299	28792.....	161	29484.....	642
22085.....	157	23401.....	205	25771.....	139	26947.....	309	28793.....	161	29485.....	642
22086.....	157	23403.....	205	25772.....	139	26947.....	299	28794.....	161	29486.....	642
22087.....	157	23416.....	209	25773.....	162	26948.....	309	28795.....	161	29543.....	392
22088.....	163	23431.....	207	25779.....	157	26948.....	299	28796.....	161	29546.....	353
22089.....	163	23435.....	205	25784.....	177	26949.....	309	28797.....	161	29546.....	400
22098.....	181	23436.....	205	25785.....	177	26950.....	309	28798.....	161	29547.....	353
22099.....	181	23438.....	205	25786.....	177	26950.....	299	28799.....	161	29547.....	400
22100.....	181	23472.....	208	25787.....	177	26987.....	645	28800.....	161	29548.....	353
22101.....	181	23473.....	208	25788.....	179	27009.....	331	28801.....	161	29548.....	400
22105.....	181	23486.....	211	25790.....	182	27078.....	206	28802.....	161	29550.....	353
22109.....	181	23524.....	196	25792.....	181	27079.....	206	28810.....	175	29550.....	400
22110.....	181	23526.....	196	25855.....	610	27339.....	205	28813.....	348	29552.....	353
22117.....	181	23527.....	196	26074.....	604	27385.....	195	28814.....	348	29552.....	400
22137.....	214	23552.....	185	26274.....	363	27386.....	195	28822.....	341	29637.....	607
22170.....	603	23631.....	131	26275.....	363	27410.....	36	28823.....	341	29780.....	608
22173.....	603	23712.....	606	26276.....	363	27440.....	63	28827.....	343	29872.....	252
22194.....	614	23716.....	576	26293.....	279	27525.....	126	28832.....	360	29875.....	252
22238.....	181	24210.....	208	26294.....	279	27526.....	126	28834.....	608	29899.....	305
22240.....	181	24225.....	578	26354.....	229	27527.....	126	28835.....	360	29900.....	305
22242.....	181	24365.....	131	26355.....	229	27530.....	126	28838.....	608	29901.....	305
22280.....	181	24400.....	209	26356.....	229	27585.....	465	28840.....	608	29902.....	305
22296.....	182	24448.....	170	26397.....	373	27586.....	465	28841.....	608	29904.....	304
22300.....	182	24562.....	80	26400.....	382	27587.....	465	28844.....	608	29906.....	304
22301.....	182	24569.....	221	26406.....	339	27598.....	273	28854.....	351	29907.....	301
22311.....	182	24632.....	615	26429.....	577	27599.....	273	28855.....	351	29913.....	301
22313.....	182	24688.....	625	26430.....	126	27600.....	273	28856.....	351	29916.....	301
22314.....	182	24689.....	625	26431.....	126	27601.....	273	28875.....	351	29919.....	301
22319.....	182	24719.....	162	26441.....	578	27602.....	265	28912.....	211	29946.....	643
22321.....	182	24722.....	162	26474.....	149	27603.....	265	28913.....	213	29953.....	643
22322.....	182	24724.....	166	26475.....	149	27604.....	265	28930.....	182	29962.....	643
22324.....	182	24730.....	177	26496.....	81	27605.....	265	28932.....	177	29969.....	643
22325.....	182	24731.....	400	26506.....	177	27787.....	600	28952.....	175	30015.....	309
22326.....	182	24753.....	604	26511.....	179	27806.....	606	28953.....	175	30015.....	299
22327.....	182	24754.....	604	26512.....	179	27807.....	606	28956.....	172	30017.....	328
22347.....	180	24755.....	604	26638.....	249	27808.....	606	28965.....	172	30021.....	136
22348.....	180	24756.....	604	26646.....	593	28221.....	570	28970.....	163	30023.....	330
22353.....	183	24768.....	232	26652.....	86	28222.....	570	29026.....	48	30024.....	330
22371.....	176	24770.....	234	26811.....	279	28233.....	599	29027.....	48	30025.....	328
22488.....	284	24785.....	616	26813.....	270	28235.....	599	29028.....	48	30060.....	602
22489.....	284	24786.....	616	26814.....	270	28236.....	599	29044.....	225	30089.....	602
22490.....	284	24833.....	357	26815.....	270	28237.....	599	29045.....	225	30096.....	602
22578.....	176	24839.....	172	26839.....	269	28239.....	599	29046.....	225	30105.....	602
22579.....	176	24893.....	74	26848.....	268	28240.....	600	29047.....	225	30119.....	603
22635.....	142	24900.....	193	26849.....	268	28241.....	600	29048.....	225	30120.....	603
22640.....	126	24904.....	194	26850.....	268	28242.....	600	29049.....	225	30121.....	603
22691.....	213	24905.....	194	26851.....	265	28243.....	600	29050.....	225	30264.....	373
22692.....	213	24906.....	194	26853.....	289	28248.....	599	29051.....	225	30279.....	163
22741.....	176	24990.....	327	26854.....	289	28249.....	599	29083.....	515	30290.....	601
22743.....	208	25033.....	330	26855.....	289	28303.....	264	29086.....	514	30305.....	608
22752.....	179	25039.....	270	26856.....	289	28304.....	264	29096.....	480	30311.....	606
22753.....	179	25040.....	270	26857.....	289	28314.....	75	29097.....	480	30312.....	606
22771.....	163	25125.....	260	26859.....	293	28317.....	75	29098.....	480	30313.....	606
22923.....	185	25161.....	344	26861.....	298	28319.....	77	29099.....	480	30316.....	606
22933.....	207	25204.....	67	26892.....	566	28506.....	232	29100.....	480	30450.....	290
22934.....	207	25205.....	75	26903.....	269	28510.....	232	29101.....	480	30534.....	269

CODES 30535-36730

30535.....	269	31131.....	205	33044.....	600	34310.....	522	35100.....	604	36230.....	353
30536.....	269	31134.....	205	33045.....	601	34328.....	321	35101.....	604	36230.....	400
30555.....	306	31135.....	207	33046.....	601	34341.....	261	35116.....	608	36302.....	249
30555.....	307	31148.....	205	33047.....	601	34342.....	261	35224.....	381	36315.....	606
30556.....	306	31150.....	602	33050.....	601	34351.....	402	35288.....	608	36316.....	606
30556.....	307	31155.....	209	33051.....	601	34368.....	119	35358.....	647	36317.....	606
30557.....	306	31156.....	207	33052.....	601	34368.....	225	35376.....	161	36318.....	606
30557.....	307	31157.....	207	33053.....	601	34396.....	309	35377.....	161	36325.....	608
30558.....	306	31158.....	206	33054.....	602	34397.....	309	35378.....	161	36332.....	509
30558.....	307	31159.....	206	33055.....	602	34398.....	309	35388.....	647	36333.....	509
30559.....	306	31217.....	188	33056.....	602	34399.....	309	35457.....	601	36334.....	508
30559.....	307	31218.....	188	33057.....	602	34400.....	309	35466.....	219	36335.....	508
30560.....	306	31222.....	191	33083.....	494	34402.....	302	35508.....	264	36338.....	510
30560.....	307	31224.....	191	33184.....	607	34405.....	643	35509.....	264	36339.....	511
30561.....	306	31285.....	197	33241.....	287	34406.....	643	35510.....	264	36340.....	496
30561.....	307	31445.....	608	33368.....	161	34416.....	276	35511.....	264	36342.....	505
30562.....	306	31446.....	608	33373.....	161	34418.....	276	35512.....	264	36402.....	577
30562.....	307	31580.....	210	33374.....	161	34418.....	285	35513.....	264	36419.....	577
30571.....	277	31590.....	211	33379.....	161	34421.....	276	35514.....	264	36485.....	251
30577.....	274	31598.....	211	33383.....	161	34422.....	276	35517.....	265	36486.....	506
30578.....	274	31622.....	408	33385.....	161	34423.....	276	35518.....	265	36488.....	498
30579.....	274	31641.....	180	33386.....	161	34451.....	305	35520.....	265	36532.....	525
30584.....	272	31675.....	193	33403.....	606	34467.....	283	35521.....	265	36539.....	512
30601.....	268	31701.....	606	33404.....	606	34468.....	285	35522.....	265	36545.....	481
30602.....	267	31960.....	268	33431.....	340	34469.....	285	35523.....	265	36550.....	251
30607.....	100	31961.....	268	33435.....	161	34471.....	287	35578.....	161	36553.....	251
30631.....	269	31973.....	268	33436.....	161	34472.....	287	35580.....	161	36555.....	251
30631.....	287	31975.....	268	33463.....	179	34479.....	272	35589.....	606	36556.....	251
30632.....	287	31978.....	268	33464.....	179	34480.....	272	35590.....	603	36559.....	239
30633.....	287	31981.....	268	33466.....	607	34484.....	320	35592.....	603	36565.....	251
30647.....	285	32062.....	606	33545.....	607	34509.....	305	35594.....	603	36566.....	251
30652.....	268	32063.....	606	33547.....	607	34514.....	305	35595.....	603	36567.....	251
30663.....	643	32071.....	606	33548.....	607	34551.....	264	35603.....	603	36570.....	251
30707.....	320	32348.....	522	33550.....	601	34613.....	42	35604.....	603	36571.....	251
30708.....	320	32352.....	523	33551.....	601	34616.....	36	35605.....	161	36572.....	251
30709.....	320	32533.....	467	33552.....	600	34617.....	36	35606.....	161	36573.....	251
30715.....	329	32744.....	612	33583.....	516	34618.....	612	35607.....	161	36579.....	413
30717.....	362	32751.....	323	33597.....	499	34619.....	612	35608.....	161	36580.....	413
30720.....	362	32793.....	205	33599.....	499	34755.....	468	35609.....	161	36581.....	413
30721.....	362	32794.....	205	33600.....	499	34783.....	571	35610.....	161	36584.....	514
30812.....	71	32795.....	205	33601.....	499	34786.....	603	35708.....	474	36585.....	514
30839.....	320	32796.....	205	33605.....	491	34792.....	608	35712.....	602	36586.....	514
30851.....	147	32800.....	210	33606.....	496	34793.....	608	35717.....	608	36609.....	177
30908.....	174	32801.....	210	33607.....	513	34794.....	608	35718.....	608	36611.....	179
30910.....	173	32838.....	81	33615.....	480	34795.....	608	35720.....	608	36636.....	239
30915.....	177	32841.....	81	33636.....	514	34905.....	52	35784.....	109	36639.....	515
30917.....	180	32842.....	81	33637.....	514	34906.....	52	35790.....	114	36650.....	194
30919.....	181	32847.....	81	33645.....	508	34907.....	52	35973.....	328	36651.....	194
30921.....	182	32848.....	81	33760.....	629	34908.....	52	35987.....	635	36652.....	194
30922.....	182	32849.....	81	33905.....	29	34909.....	52	36014.....	631	36653.....	194
30935.....	193	32850.....	81	33912.....	539	34910.....	52	36016.....	634	36679.....	138
30944.....	193	32851.....	81	33927.....	548	34911.....	52	36018.....	634	36681.....	161
30946.....	193	32859.....	83	33928.....	551	34912.....	52	36084.....	293	36682.....	161
30947.....	193	32860.....	83	33931.....	400	34913.....	52	36084.....	298	36683.....	161
30948.....	193	32861.....	83	33932.....	91	34914.....	52	36086.....	293	36684.....	161
30951.....	193	32862.....	83	33940.....	91	34915.....	52	36086.....	298	36685.....	161
30957.....	193	32866.....	87	33940.....	539	34916.....	52	36109.....	606	36686.....	161
30961.....	193	32868.....	87	33968.....	93	34948.....	599	36110.....	606	36690.....	163
30963.....	193	32871.....	87	33974.....	71	34963.....	369	36111.....	607	36691.....	163
30965.....	193	32872.....	87	33975.....	66	34964.....	371	36112.....	607	36692.....	163
30969.....	193	32872.....	577	33978.....	67	35005.....	612	36114.....	293	36694.....	166
30971.....	193	32873.....	87	34051.....	634	35011.....	366	36114.....	298	36695.....	142
30972.....	193	32890.....	143	34072.....	649	35036.....	600	36125.....	81	36697.....	142
30974.....	193	32892.....	143	34073.....	649	35037.....	600	36126.....	81	36698.....	142
30977.....	193	32906.....	385	34123.....	618	35038.....	600	36127.....	81	36699.....	142
30989.....	192	32981.....	382	34125.....	618	35039.....	600	36128.....	81	36700.....	142
30991.....	192	32985.....	373	34126.....	618	35044.....	600	36134.....	273	36703.....	142
30992.....	192	32992.....	369	34152.....	615	35045.....	600	36135.....	273	36704.....	142
30998.....	192	32993.....	369	34213.....	319	35048.....	601	36138.....	98	36705.....	142
30999.....	192	33023.....	353	34215.....	319	35050.....	601	36146.....	600	36723.....	251
31002.....	192	33024.....	353	34249.....	634	35055.....	602	36147.....	607	36724.....	251
31003.....	192	33025.....	353	34261.....	523	35065.....	603	36148.....	607	36725.....	251
31023.....	192	33026.....	353	34267.....	524	35094.....	604	36159.....	497	36726.....	251
31058.....	643	33027.....	353	34296.....	523	35098.....	604	36205.....	371	36729.....	251
31118.....	205	33031.....	361	34307.....	522	35099.....	604	36212.....	381	36730.....	251

36731.....	251	37484.....	382	37970.....	127	38573.....	607	38754.....	193	38879.....	252
36747.....	602	37496.....	369	37972.....	177	38574.....	411	38755.....	193	38880.....	74
36748.....	602	37499.....	371	38058	523	38575.....	411	38756.....	193	38882.....	74
36749.....	602	37500.....	371	38063.....	367	38576.....	411	38757.....	193	38885.....	28
36750.....	602	37502.....	218	38086.....	607	38577.....	411	38758.....	193	38887.....	28
36796.....	206	37503.....	326	38087.....	607	38578.....	411	38759.....	193	38889.....	28
36822.....	197	37533.....	280	38088.....	607	38581.....	411	38760.....	193	38892.....	28
36827.....	197	37534.....	280	38089.....	607	38583.....	411	38761.....	191	38894.....	648
36838.....	197	37536.....	265	38108.....	210	38584.....	411	38763.....	193	38897.....	601
36845.....	197	37537.....	265	38114.....	647	38585.....	569	38764.....	189	38899.....	98
36865.....	197	37538.....	265	38115.....	89	38592.....	48	38765.....	193	38900.....	395
36870.....	197	37539.....	576	38121.....	89	38593.....	48	38766.....	189	38900.....	306
36880.....	197	37540.....	265	38132.....	216	38594.....	49	38767.....	193	38903.....	645
36884.....	197	37541.....	265	38135.....	285	38596.....	48	38768.....	193	38904.....	601
36895.....	185	37542.....	265	38136.....	285	38597.....	48	38769.....	193	38905.....	602
36897.....	185	37543.....	265	38159.....	347	38598.....	48	38770.....	193	38906.....	570
36907.....	131	37545.....	290	38225.....	158	38599.....	138	38771.....	193	38907.....	645
36917.....	343	37546.....	290	38226.....	158	38600.....	138	38772.....	193	38910.....	182
36927.....	344	37547.....	290	38227.....	158	38601.....	138	38773.....	193	38911.....	340
36928.....	345	37548.....	291	38304.....	366	38606.....	641	38774.....	193	38913.....	194
36931.....	348	37549.....	291	38357.....	210	38613.....	73	38775.....	190	38915.....	568
36935.....	346	37550.....	291	38358.....	210	38622.....	73	38776.....	189	38917.....	602
36937.....	602	37551.....	291	38368.....	208	38623.....	648	38777.....	193	38918.....	194
36938.....	602	37556.....	466	38369.....	208	38625.....	649	38778.....	193	38920.....	330
36939.....	602	37559.....	280	38370.....	208	38626.....	73	38778.....	189	38921.....	48
36940.....	602	37559.....	285	38371.....	211	38627.....	641	38782.....	190	38922.....	98
36947.....	347	37606.....	35	38372.....	213	38630.....	70	38784.....	190	38923.....	648
36948.....	347	37609.....	261	38373.....	213	38631.....	642	38785.....	193	38924.....	645
36949.....	347	37638.....	69	38374.....	213	38635.....	70	38787.....	193	38927.....	49
36949.....	299	37693.....	40	38376.....	213	38640.....	63	38789.....	189	38928.....	49
36950.....	347	37694.....	48	38378.....	213	38641.....	57	38790.....	192	38929.....	49
36951.....	347	37695.....	48	38380.....	213	38651.....	30	38791.....	276	38930.....	648
36954.....	349	37697.....	70	38381.....	213	38657.....	31	38800.....	619	38932.....	194
36958.....	351	37717.....	316	38393.....	181	38658.....	31	38801.....	602	38934.....	568
36959.....	351	37726.....	329	38395.....	181	38659.....	36	38803.....	624	38937.....	648
36962.....	352	37727.....	613	38396.....	184	38661.....	31	38804.....	624	38938.....	648
36963.....	352	37739.....	629	38398.....	184	38664.....	98	38805.....	619	38943.....	229
36964.....	353	37740.....	629	38429.....	184	38666.....	36	38806.....	619	38944.....	48
36968.....	354	37741.....	632	38430.....	180	38669.....	31	38808.....	357	38947.....	89
36992.....	359	37742.....	635	38442.....	75	38670.....	92	38809.....	356	38948.....	600
37035	424	37746.....	639	38450.....	333	38671.....	98	38810.....	356	38951.....	138
37036.....	424	37747.....	639	38454.....	570	38672.....	170	38811.....	602	38952.....	48
37037.....	424	37748.....	619	38462.....	317	38673.....	98	38813.....	601	38953.....	398
37038.....	424	37750.....	616	38464.....	312	38675.....	98	38818.....	601	38953.....	306
37045.....	117	37751.....	616	38465.....	312	38676.....	645	38826.....	602	38954.....	249
37046.....	117	37752.....	614	38466.....	313	38677.....	645	38833.....	229	38955.....	48
37047.....	117	37753.....	614	38468.....	313	38686.....	31	38834.....	229	38961.....	131
37048.....	117	37793.....	327	38477.....	211	38697.....	31	38835.....	306	38962.....	138
37055.....	120	37831.....	92	38478.....	571	38703.....	170	38835.....	307	38966.....	347
37064.....	223	37865.....	606	38484.....	87	38704.....	237	38836.....	306	38970.....	568
37066.....	608	37868.....	304	38485.....	506	38705.....	43	38836.....	307	38976.....	192
37068.....	608	37872.....	280	38492.....	36	38706.....	92	38839.....	28	38977.....	48
37069.....	608	37872.....	285	38515.....	252	38710.....	373	38840.....	28	38978.....	192
37072.....	223	37873.....	280	38516.....	252	38715.....	117	38844.....	635	38982.....	81
37073.....	223	37873.....	285	38517.....	252	38718.....	352	38845.....	28	38987.....	195
37074.....	223	37894.....	284	38518.....	252	38719.....	351	38846.....	28	38989.....	246
37076.....	608	37895.....	284	38519.....	252	38720.....	352	38848.....	28	38999.....	608
37077.....	608	37900.....	631	38520.....	252	38720.....	403	38850.....	28	39024	607
37079.....	608	37902.....	468	38522.....	254	38721.....	351	38851.....	635	39025.....	607
37089.....	608	37903.....	351	38523.....	252	38722.....	352	38852.....	28	39028.....	81
37095.....	608	37918.....	235	38524.....	252	38724.....	355	38854.....	306	39091.....	84
37098.....	608	37920.....	235	38525.....	252	38725.....	352	38854.....	307	39204.....	251
37099.....	608	37921.....	235	38526.....	284	38729.....	197	38855.....	631	39205.....	250
37108.....	605	37922.....	235	38527.....	284	38730.....	197	38857.....	195	39209.....	251
37109.....	605	37923.....	238	38541.....	607	38740.....	197	38858.....	639	39210.....	250
37110.....	605	37924.....	235	38554.....	607	38741.....	197	38859.....	341	39211.....	251
37111.....	605	37925.....	235	38555.....	607	38744.....	190	38861.....	570	39213.....	251
37300.....	576	37926.....	235	38556.....	607	38745.....	193	38864.....	210	39214.....	601
37379.....	576	37930.....	619	38557.....	607	38746.....	189	38867.....	232	39215.....	251
37437.....	542	37955.....	208	38564.....	411	38748.....	195	38868.....	48	39216.....	251
37441.....	400	37956.....	165	38565.....	607	38749.....	189	38871.....	557	39217.....	601
37461.....	576	37961.....	347	38567.....	607	38750.....	190	38872.....	648	39219.....	251
37480.....	377	37963.....	285	38568.....	607	38751.....	193	38875.....	193	39220.....	251
37481.....	379	37964.....	285	38569.....	607	38752.....	193	38876.....	74	39240.....	127
37483.....	382	37965.....	285	38571.....	411	38753.....	193	38878.....	74	39242.....	372

CODES 39243-42315

39243.....	131	39509.....	193	39675.....	211	40539.....	600	40955.....	311	41478.....	161
39248.....	131	39510.....	36	39676.....	210	40541.....	600	40956.....	311	41479.....	161
39249.....	131	39512.....	211	39677.....	210	40544.....	600	40959.....	311	41480.....	161
39252.....	399	39518.....	48	39679.....	155	40545.....	600	40965.....	306	41485.....	161
39253.....	412	39519.....	48	39690.....	624	40549.....	279	40965.....	309	41487.....	161
39254.....	412	39521.....	49	39728.....	607	40553.....	279	40966.....	306	41493.....	161
39266.....	233	39522.....	49	39729.....	607	40558.....	279	40966.....	309	41494.....	161
39270.....	236	39523.....	49	39730.....	607	40562.....	279	40967.....	306	41499.....	168
39292.....	237	39524.....	49	39731.....	607	40565.....	602	40967.....	309	41500.....	168
39301.....	237	39526.....	48	39745.....	151	40566.....	279	40968.....	306	41527.....	347
39309.....	232	39527.....	389	39747.....	154	40567.....	602	40968.....	309	41528.....	347
39315.....	232	39528.....	389	39749.....	154	40572.....	279	40969.....	306	41529.....	347
39316.....	232	39529.....	229	39750.....	154	40575.....	279	40969.....	309	41530.....	347
39317.....	316	39530.....	229	39812.....	603	40581.....	604	40972.....	329	41541.....	325
39318.....	89	39534.....	100	39813.....	603	40587.....	604	40973.....	329	41545.....	642
39322.....	358	39538.....	645	39849.....	571	40612.....	272	41087	244	41548.....	374
39323.....	358	39539.....	645	39870.....	272	40613.....	272	41115.....	371	41601.....	627
39324.....	374	39540.....	645	39871.....	272	40616.....	280	41116.....	371	41636.....	640
39325.....	374	39541.....	645	39906.....	608	40617.....	280	41117.....	371	41639.....	640
39326.....	374	39542.....	645	39907.....	608	40618.....	275	41119.....	487	41654.....	641
39327.....	117	39543.....	645	39908.....	608	40619.....	275	41127.....	489	41666.....	382
39329.....	114	39544.....	645	39909.....	608	40620.....	275	41130.....	500	41690.....	235
39334.....	513	39545.....	627	39927.....	162	40621.....	275	41131.....	510	41691.....	235
39338.....	28	39546.....	306	39933.....	159	40625.....	275	41148.....	347	41693.....	235
39355.....	87	39546.....	307	39938.....	166	40626.....	275	41149.....	347	41698.....	235
39356.....	549	39547.....	633	39939.....	166	40630.....	268	41153.....	338	41700.....	235
39357.....	87	39549.....	306	39940.....	166	40631.....	268	41182.....	347	41701.....	235
39358.....	87	39549.....	307	39945.....	173	40632.....	268	41185.....	283	41702.....	235
39359.....	213	39550.....	629	39946.....	173	40637.....	268	41188.....	283	41703.....	235
39361.....	213	39551.....	306	39965.....	273	40638.....	268	41189.....	283	41782.....	247
39362.....	205	39551.....	307	39966.....	273	40639.....	268	41246.....	369	41783.....	247
39364.....	205	39553.....	640	39971.....	126	40640.....	268	41247.....	369	41784.....	247
39365.....	205	39554.....	306	39989.....	83	40642.....	268	41250.....	372	41805.....	650
39375.....	369	39554.....	307	39990.....	83	40643.....	268	41254.....	374	41816.....	235
39381.....	43	39555.....	302	39991.....	83	40644.....	268	41288.....	380	41825.....	380
39391.....	354	39557.....	302	39992.....	83	40645.....	268	41297.....	356	41849.....	92
39392.....	353	39558.....	306	39993.....	83	40679.....	295	41307.....	331	41873.....	646
39392.....	401	39558.....	307	39996.....	86	40680.....	295	41308.....	216	41875.....	646
39407.....	73	39559.....	629	40044	249	40681.....	295	41322.....	218	41888.....	577
39408.....	73	39562.....	639	40404.....	360	40682.....	295	41338.....	374	41895.....	368
39411.....	70	39567.....	641	40405.....	360	40722.....	77	41339.....	374	41895.....	577
39424.....	614	39568.....	641	40409.....	246	40723.....	77	41343.....	374	41901.....	577
39430.....	347	39575.....	252	40431.....	356	40724.....	77	41344.....	374	41918.....	577
39431.....	170	39578.....	252	40433.....	358	40726.....	77	41346.....	374	41962.....	640
39437.....	39	39579.....	252	40434.....	229	40727.....	77	41351.....	374	41970.....	246
39440.....	89	39581.....	252	40435.....	229	40728.....	77	41354.....	374	41974.....	246
39441.....	31	39582.....	252	40436.....	229	40753.....	120	41359.....	374	41977.....	246
39443.....	31	39583.....	252	40438.....	231	40769.....	629	41367.....	239	41978.....	246
39450.....	31	39599.....	631	40455.....	368	40786.....	30	41369.....	239	42031	347
39451.....	31	39600.....	313	40489.....	430	40790.....	37	41370.....	239	42061.....	449
39452.....	63	39601.....	317	40503.....	599	40794.....	51	41371.....	239	42063.....	366
39454.....	98	39603.....	637	40504.....	599	40812.....	549	41373.....	239	42072.....	329
39455.....	98	39604.....	317	40505.....	599	40815.....	552	41397.....	376	42078.....	82
39456.....	55	39605.....	313	40506.....	599	40831.....	542	41398.....	376	42081.....	82
39458.....	98	39608.....	312	40507.....	599	40836.....	541	41420.....	284	42091.....	246
39459.....	55	39613.....	624	40509.....	599	40855.....	43	41421.....	284	42092.....	246
39460.....	39	39617.....	616	40510.....	599	40856.....	42	41436.....	161	42098.....	82
39465.....	30	39630.....	616	40511.....	599	40859.....	296	41437.....	161	42100.....	82
39466.....	63	39637.....	197	40512.....	599	40861.....	390	41438.....	161	42101.....	82
39468.....	98	39640.....	181	40513.....	599	40863.....	296	41443.....	648	42219.....	377
39469.....	98	39641.....	624	40515.....	599	40864.....	390	41447.....	648	42243.....	348
39478.....	66	39643.....	181	40517.....	599	40878.....	118	41450.....	340	42278.....	380
39483.....	36	39644.....	184	40521.....	599	40879.....	118	41453.....	347	42280.....	601
39488.....	55	39645.....	180	40522.....	599	40880.....	118	41455.....	161	42281.....	601
39489.....	66	39648.....	181	40523.....	599	40881.....	118	41456.....	347	42282.....	601
39490.....	135	39649.....	182	40526.....	599	40919.....	363	41457.....	347	42284.....	601
39491.....	367	39650.....	181	40527.....	599	40920.....	363	41461.....	347	42285.....	601
39493.....	190	39651.....	183	40528.....	599	40946.....	311	41462.....	347	42286.....	601
39495.....	193	39652.....	182	40529.....	599	40947.....	406	41463.....	161	42287.....	385
39499.....	193	39653.....	181	40530.....	599	40947.....	311	41464.....	347	42288.....	601
39501.....	193	39668.....	210	40531.....	599	40950.....	311	41472.....	340	42289.....	601
39504.....	193	39669.....	210	40532.....	599	40951.....	311	41473.....	161	42298.....	28
39506.....	193	39670.....	210	40533.....	599	40952.....	311	41474.....	347	42301.....	616
39507.....	193	39673.....	211	40536.....	600	40953.....	311	41475.....	161	42303.....	28
39508.....	193	39674.....	210	40538.....	600	40954.....	311	41477.....	161	42315.....	236

42323.....	363	43775.....	599	44121.....	81	44822.....	327	45470.....	601	46628.....	198
42352.....	352	43776.....	599	44123.....	80	44824.....	559	45482.....	524	46629.....	198
42359.....	648	43777.....	599	44125.....	81	44828.....	113	45508.....	303	46634.....	198
42393.....	395	43778.....	599	44127.....	81	44829.....	107	45509.....	303	46637.....	198
42394.....	395	43781.....	585	44128.....	81	44830.....	107	45510.....	303	46669.....	646
42395.....	395	43781.....	592	44129.....	81	44834.....	216	45522.....	274	46709.....	245
42396.....	395	43787.....	618	44130.....	81	44872.....	603	45523.....	274	46710.....	245
42416.....	372	43788.....	618	44155.....	82	44873.....	603	45526.....	274	46726.....	521
42495.....	69	43789.....	618	44200.....	132	44874.....	603	45534.....	263	46732.....	74
42526.....	169	43790.....	618	44203.....	595	44875.....	603	45535.....	263	46745.....	570
42527.....	169	43829.....	165	44204.....	595	44876.....	603	45554.....	505	46754.....	247
42533.....	169	43848.....	146	44216.....	232	44877.....	603	45555.....	505	46765.....	83
42541.....	169	43849.....	147	44217.....	233	44878.....	603	45581.....	280	46792.....	224
42747.....	385	43879.....	147	44218.....	234	44879.....	603	45694.....	168	46811.....	523
42758.....	190	43880.....	147	44219.....	234	44880.....	604	45730.....	170	46971.....	167
42812.....	71	43888.....	158	44221.....	234	44881.....	604	45756.....	631	46972.....	167
42877.....	380	43892.....	158	44222.....	234	44882.....	604	45757.....	631	46974.....	167
42919.....	382	43896.....	325	44223.....	234	44883.....	604	45775.....	615	46975.....	167
43046	333	43903.....	170	44224.....	234	44884.....	604	45838.....	633	46985.....	33
43083.....	169	43904.....	172	44229.....	29	44885.....	604	45981.....	428	46986.....	33
43085.....	331	43913.....	350	44230.....	239	44886.....	604	45982.....	428	46987.....	33
43269.....	174	43937.....	128	44232.....	239	44887.....	604	45983.....	430	46988.....	33
43270.....	174	43944.....	133	44233.....	239	44888.....	236	45985.....	431	46993.....	33
43272.....	174	43945.....	133	44234.....	239	44889.....	236	45987.....	431	46994.....	30
43289.....	571	43993.....	81	44236.....	53	44890.....	236	45988.....	414	47006	42
43375.....	287	43994.....	81	44238.....	53	44891.....	236	45991.....	395	47035.....	603
43376.....	287	43995.....	81	44239.....	53	44892.....	236	45992.....	395	47040.....	603
43382.....	284	43996.....	81	44240.....	53	44893.....	236	45993.....	395	47081.....	382
43383.....	284	43997.....	81	44241.....	53	44894.....	236	45994.....	395	47096.....	607
43388.....	283	43998.....	81	44242.....	53	44895.....	236	46128	309	47097.....	607
43389.....	283	44000	81	44243.....	53	44897.....	276	46129.....	309	47098.....	607
43390.....	283	44002.....	81	44244.....	53	44898.....	276	46130.....	309	47100.....	607
43459.....	161	44003.....	81	44247.....	53	44900.....	315	46131.....	309	47124.....	224
43485.....	601	44004.....	81	44248.....	392	44901.....	315	46132.....	323	47209.....	601
43486.....	601	44007.....	87	44252.....	344	44902.....	315	46133.....	323	47210.....	601
43487.....	601	44008.....	87	44253.....	345	44903.....	315	46134.....	323	47211.....	600
43488.....	601	44009.....	87	44254.....	348	44909.....	511	46135.....	323	47217.....	129
43489.....	601	44010.....	87	44255.....	349	44910.....	511	46139.....	329	47218.....	129
43490.....	601	44011.....	87	44261.....	180	44941.....	281	46140.....	613	47226.....	166
43491.....	601	44012.....	87	44262.....	183	44962.....	354	46141.....	613	47227.....	168
43494.....	600	44013.....	87	44296.....	179	44963.....	354	46142.....	612	47228.....	168
43495.....	600	44014.....	87	44297.....	179	44964.....	354	46143.....	612	47229.....	175
43496.....	601	44015.....	87	44429.....	347	44965.....	354	46144.....	366	47309.....	339
43497.....	601	44029.....	218	44432.....	381	44966.....	354	46159.....	629	47310.....	372
43500.....	601	44031.....	585	44449.....	328	44967.....	354	46162.....	637	47349.....	599
43503.....	601	44031.....	592	44453.....	329	44982.....	385	46232.....	635	47351.....	599
43514.....	602	44036.....	416	44493.....	35	44995.....	385	46269.....	177	47352.....	599
43515.....	602	44037.....	416	44500.....	331	44997.....	375	46270.....	177	47353.....	599
43516.....	602	44038.....	416	44568.....	51	44999.....	400	46317.....	603	47354.....	599
43517.....	602	44046.....	324	44590.....	30	45000	410	46318.....	603	47375.....	529
43518.....	602	44048.....	245	44667.....	541	45006.....	410	46455.....	290	47380.....	603
43526.....	577	44050.....	245	44760.....	46	45013.....	488	46456.....	290	47385.....	603
43533.....	577	44051.....	108	44762.....	337	45014.....	488	46457.....	290	47406.....	363
43533.....	605	44052.....	108	44763.....	338	45065.....	580	46458.....	290	47459.....	85
43534.....	605	44053.....	115	44764.....	341	45067.....	581	46466.....	198	47460.....	388
43535.....	605	44054.....	244	44778.....	218	45069.....	579	46479.....	198	47461.....	388
43536.....	605	44055.....	111	44791.....	94	45078.....	579	46482.....	198	47467.....	636
43537.....	605	44058.....	118	44791.....	94	45087.....	581	46491.....	198	47468.....	636
43538.....	605	44059.....	112	44800.....	46	45088.....	581	46496.....	198	47476.....	631
43539.....	605	44061.....	448	44802.....	534	45089.....	581	46497.....	198	47477.....	631
43540.....	605	44062.....	274	44803.....	534	45090.....	581	46501.....	198	47505.....	161
43541.....	605	44063.....	274	44804.....	534	45092.....	581	46507.....	198	47506.....	161
43542.....	605	44064.....	274	44805.....	534	45096.....	581	46568.....	198	47507.....	161
43559.....	347	44067.....	276	44806.....	534	45097.....	581	46569.....	198	47508.....	161
43650.....	377	44067.....	285	44808.....	533	45100.....	581	46574.....	198	47509.....	161
43651.....	377	44077.....	368	44809.....	533	45101.....	581	46575.....	198	47510.....	161
43652.....	377	44083.....	375	44810.....	533	45105.....	581	46581.....	198	47511.....	161
43675.....	331	44083.....	462	44811.....	539	45107.....	581	46582.....	198	47512.....	161
43676.....	331	44094.....	547	44813.....	539	45109.....	581	46592.....	198	47513.....	161
43696.....	356	44103.....	591	44815.....	539	45109.....	581	46593.....	198	47514.....	161
43698.....	366	44103.....	592	44816.....	579	45114.....	471	46599.....	577	47515.....	161
43733.....	608	44103.....	592	44817.....	579	45453.....	273	46599.....	577	47515.....	161
43733.....	608	44111.....	84	44818.....	579	45455.....	273	46604.....	198	47516.....	161
43772.....	599	44115.....	593	44818.....	579	45461.....	280	46605.....	198	47517.....	161
43773.....	599	44116.....	593	44819.....	579	45464.....	301	46622.....	198	47518.....	161
43774.....	599	44120.....	593	44820.....	579	45469.....	600	46625.....	198	47551.....	347
				44821.....	579						

CODES 47552-64915

47552.....	347	48498.....	428	48880.....	348	51638.....	98	58315.....	316	62491.....	252
47557.....	327	48499.....	428	48887.....	188	51691.....	92	58316.....	316	62493.....	252
47578.....	290	48500.....	428	48888.....	189	51703.....	55	58317.....	316	62643.....	577
47595.....	168	48501.....	428	48889.....	189	51716.....	95	58558.....	427	63057.....	115
47603.....	168	48502.....	428	48901.....	189	51717.....	95	58559.....	427	63057.....	483
47605.....	168	48513.....	430	48902.....	189	51720.....	95	58564.....	425	63230.....	615
47606.....	168	48514.....	430	48903.....	371	51721.....	95	58565.....	425	63237.....	615
47608.....	168	48521.....	414	48905.....	526	51723.....	95	58570.....	542	63238.....	615
47609.....	168	48538.....	117	48918.....	189	51755.....	31	58684.....	606	63239.....	615
47611.....	169	48539.....	117	48919.....	189	51806.....	63	58907.....	57	63240.....	615
47628.....	169	48559.....	505	48920.....	190	51812.....	57	58910.....	98	63241.....	615
47647.....	169	48568.....	493	48925.....	188	51886.....	612	58911.....	98	63282.....	568
47659.....	170	48584.....	337	48964.....	406	51887.....	612	58915.....	92	63411.....	512
47660.....	57	48585.....	338	48964.....	312	51906.....	48	58916.....	92	63412.....	512
47661.....	58	48586.....	339	49009.....	280	51907.....	48	59430.....	221	63420.....	87
47662.....	96	48589.....	340	49010.....	283	51910.....	48	59431.....	221	63422.....	291
47663.....	96	48590.....	342	49118.....	581	52008.....	577	59432.....	221	63423.....	291
47664.....	96	48594.....	343	49126.....	84	52062.....	63	61234.....	389	63424.....	291
47665.....	37	48597.....	346	49149.....	243	52064.....	63	61234.....	297	63425.....	291
47666.....	37	48599.....	347	49172.....	324	52105.....	95	61476.....	180	63455.....	83
47667.....	65	48600.....	347	49174.....	321	52106.....	95	61566.....	412	63456.....	83
47668.....	65	48602.....	347	49225.....	371	52108.....	95	61693.....	252	63458.....	83
47674.....	236	48611.....	349	49230.....	371	52109.....	95	61694.....	252	63459.....	83
47676.....	238	48620.....	351	49236.....	128	52110.....	95	61700.....	252	63460.....	83
47677.....	238	48621.....	351	49238.....	131	52112.....	95	61701.....	252	63546.....	365
47678.....	238	48622.....	351	49299.....	120	52133.....	48	61922.....	252	63583.....	218
47680.....	235	48623.....	351	49300.....	120	52135.....	48	61930.....	252	63584.....	218
47710.....	521	48624.....	351	49301.....	120	52204.....	48	62008.....	397	63585.....	218
47757.....	261	48625.....	351	49361.....	186	52207.....	48	62012.....	129	63610.....	467
47760.....	261	48642.....	359	49363.....	186	52212.....	631	62013.....	129	63739.....	385
47762.....	261	48649.....	27	49364.....	186	52213.....	627	62014.....	129	63799.....	613
47893.....	577	48650.....	74	49366.....	186	52214.....	627	62015.....	129	63800.....	613
47909.....	269	48661.....	100	49367.....	186	52273.....	49	62018.....	129	63801.....	613
47910.....	269	48662.....	100	49368.....	186	52289.....	48	62021.....	134	63802.....	613
47911.....	269	48676.....	100	49372.....	186	52386.....	40	62024.....	126	63809.....	46
47913.....	318	48680.....	44	49373.....	186	52389.....	246	62025.....	126	63810.....	42
47932.....	602	48681.....	44	49375.....	186	52390.....	247	62026.....	127	63812.....	46
47935.....	607	48682.....	44	49376.....	185	52391.....	247	62032.....	361	63813.....	46
47936.....	607	48710.....	112	49378.....	185	52392.....	247	62033.....	361	63814.....	46
47937.....	607	48712.....	112	49380.....	178	52771.....	107	62038.....	367	64413.....	285
47938.....	607	48714.....	112	49382.....	178	53161.....	373	62039.....	367	64414.....	285
47939.....	607	48715.....	112	49384.....	178	53169.....	466	62040.....	369	64442.....	280
47940.....	607	48716.....	112	49385.....	178	53173.....	466	62041.....	371	64443.....	280
47941.....	607	48717.....	112	50093.....	599	53177.....	326	62045.....	217	64461.....	270
47942.....	607	48718.....	112	50112.....	599	54308.....	354	62046.....	217	64462.....	270
47945.....	310	48719.....	112	50125.....	600	54309.....	354	62049.....	217	64463.....	270
47949.....	49	48759.....	87	50127.....	600	54310.....	354	62065.....	373	64611.....	81
47966.....	604	48760.....	87	50315.....	196	54311.....	354	62069.....	499	64612.....	81
47968.....	604	48761.....	87	50332.....	191	54312.....	354	62070.....	498	64613.....	81
47969.....	604	48773.....	388	50337.....	618	54313.....	354	62071.....	498	64614.....	81
47970.....	604	48774.....	388	50338.....	618	54314.....	354	62072.....	498	64615.....	81
47971.....	604	48782.....	582	50361.....	577	54315.....	354	62073.....	499	64616.....	81
47972.....	604	48782.....	592	50381.....	67	54316.....	354	62074.....	501	64628.....	236
48313.....	154	48786.....	591	50390.....	45	54317.....	354	62075.....	501	64650.....	144
48314.....	154	48786.....	592	50391.....	45	54318.....	354	62076.....	503	64651.....	144
48325.....	572	48795.....	593	50392.....	45	54330.....	355	62077.....	503	64654.....	144
48352.....	572	48796.....	593	51052.....	73	54331.....	355	62078.....	500	64655.....	144
48374.....	94	48806.....	377	51058.....	73	54332.....	355	62079.....	500	64770.....	412
48379.....	377	48808.....	94	51059.....	70	54333.....	355	62080.....	509	64789.....	412
48418.....	221	48809.....	82	51246.....	75	54643.....	327	62081.....	509	64800.....	412
48419.....	221	48810.....	249	51347.....	48	54721.....	405	62082.....	510	64806.....	412
48482.....	425	48813.....	252	51348.....	48	54722.....	405	62084.....	510	64836.....	27
48483.....	425	48818.....	252	51364.....	48	54947.....	635	62085.....	497	64837.....	27
48485.....	428	48820.....	252	51365.....	48	54952.....	319	62086.....	497	64840.....	29
48486.....	428	48830.....	580	51366.....	48	54953.....	635	62087.....	496	64842.....	29
48487.....	428	48831.....	580	51412.....	31	54954.....	319	62089.....	503	64843.....	29
48488.....	428	48834.....	581	51596.....	43	54984.....	585	62090.....	503	64845.....	37
48489.....	428	48845.....	381	51630.....	98	54984.....	592	62091.....	503	64891.....	183
48490.....	428	48861.....	155	51631.....	98	54986.....	589	62092.....	494	64903.....	63
48491.....	428	48864.....	166	51632.....	98	54986.....	592	62094.....	491	64909.....	63
48492.....	428	48868.....	183	51633.....	98	54990.....	587	62108.....	515	64910.....	63
48493.....	428	48876.....	341	51634.....	98	54990.....	592	62187.....	599	64911.....	63
48494.....	428	48877.....	348	51635.....	98	57355.....	613	62235.....	601	64913.....	63
48496.....	428	48878.....	341	51636.....	98	58137.....	360	62302.....	606	64914.....	63
48497.....	428	48879.....	342	51637.....	98	58311.....	316	62303.....	410	64915.....	63

64916.....	63	65300.....	298	65920.....	601	68829.....	604	71608.....	243	72258.....	154
64923.....	390	65334.....	448	65954.....	199	68830.....	604	71609.....	243	72263.....	159
64923.....	297	65335.....	448	65955.....	199	69241.....	83	71610.....	243	72266.....	69
64924.....	390	65339.....	448	65956.....	199	69251.....	84	71610.....	248	72274.....	31
64924.....	297	65340.....	450	66007	604	69252.....	84	71611.....	243	72302.....	180
64925.....	390	65340.....	454	66008.....	604	69253.....	84	71611.....	248	72303.....	183
64925.....	297	65341.....	454	66010.....	604	69258.....	84	71612.....	248	72308.....	37
64926.....	390	65344.....	455	66011.....	604	70026	606	71613.....	243	72309.....	37
64926.....	297	65362.....	377	66337.....	371	70027.....	606	71614.....	243	72310.....	37
64928.....	389	65367.....	549	66541.....	155	70028.....	606	71614.....	248	72311.....	37
64928.....	297	65380.....	529	66542.....	155	70029.....	606	71615.....	248	72322.....	56
64929.....	389	65534.....	215	66619.....	395	70036.....	245	71616.....	243	72323.....	56
64929.....	297	65549.....	650	66619.....	306	70037.....	243	71616.....	248	72324.....	56
64930.....	389	65550.....	650	66634.....	295	70037.....	248	71617.....	243	72325.....	56
64930.....	297	65551.....	650	66656.....	645	70099.....	337	71618.....	243	72326.....	56
64933.....	390	65552.....	650	66657.....	645	70266.....	30	71619.....	243	72327.....	56
64933.....	297	65553.....	650	66658.....	645	70363.....	295	71619.....	248	72332.....	66
64934.....	390	65554.....	650	66659.....	645	70364.....	337	71620.....	243	72333.....	69
64934.....	297	65555.....	650	66671.....	645	70511.....	479	71620.....	248	72334.....	69
64935.....	390	65556.....	650	66674.....	645	70512.....	479	71621.....	243	72335.....	69
64935.....	297	65557.....	650	66680.....	645	70513.....	479	71621.....	248	72340.....	30
64936.....	390	65558.....	649	66685.....	645	70514.....	479	71622.....	243	72341.....	30
64936.....	297	65559.....	649	66686.....	645	70515.....	479	71623.....	243	72342.....	30
64944.....	390	65560.....	649	66709.....	603	70516.....	479	71623.....	248	72343.....	58
64944.....	297	65561.....	649	66711.....	311	70517.....	479	71625.....	243	72344.....	58
64948.....	390	65562.....	649	66712.....	311	70518.....	479	71625.....	248	72348.....	62
64948.....	297	65563.....	649	66728.....	601	70519.....	479	71628.....	243	72350.....	62
64949.....	390	65564.....	649	66729.....	601	70520.....	479	71628.....	248	72353.....	62
64949.....	297	65565.....	649	66730.....	601	70521.....	479	71629.....	243	72354.....	62
64958.....	390	65566.....	649	66731.....	601	70522.....	479	71629.....	248	72359.....	67
64958.....	297	65567.....	649	66732.....	601	70523.....	479	71630.....	243	72362.....	82
64988.....	412	65568.....	650	66733.....	601	70524.....	479	71636.....	246	72363.....	82
65159	349	65569.....	650	66734.....	601	70525.....	479	71637.....	246	72364.....	82
65160.....	178	65570.....	650	66735.....	601	70526.....	479	71679.....	149	72365.....	82
65161.....	608	65571.....	650	66736.....	602	70527.....	479	71680.....	149	72366.....	82
65164.....	498	65572.....	650	66737.....	602	70528.....	479	71689.....	643	72367.....	82
65165.....	500	65573.....	650	66738.....	602	70529.....	479	71690.....	637	72368.....	82
65166.....	500	65574.....	650	66739.....	602	70530.....	479	71693.....	601	72369.....	82
65167.....	507	65575.....	650	66740.....	602	70531.....	479	71694.....	601	72370.....	82
65168.....	506	65576.....	650	66741.....	602	70554.....	518	71695.....	601	72371.....	82
65169.....	508	65577.....	650	66742.....	602	70557.....	489	71696.....	601	72379.....	254
65170.....	508	65582.....	629	66743.....	602	70559.....	486	71697.....	601	72381.....	254
65171.....	510	65593.....	109	66744.....	605	70561.....	486	71698.....	601	72382.....	254
65173.....	512	65594.....	109	66745.....	605	70999.....	297	71699.....	601	72383.....	254
65174.....	512	65594.....	401	66746.....	605	71006	154	71700.....	601	72385.....	255
65200.....	487	65595.....	109	66747.....	605	71013.....	150	71701.....	601	72386.....	255
65201.....	487	65595.....	401	66753.....	605	71014.....	150	71702.....	601	72402.....	301
65207.....	407	65613.....	483	66754.....	608	71015.....	150	71719.....	606	72416.....	270
65211.....	101	65856.....	390	66760.....	606	71016.....	150	71720.....	606	72417.....	270
65216.....	101	65856.....	296	66761.....	606	71017.....	150	71779.....	543	72418.....	270
65220.....	91	65857.....	390	66762.....	606	71018.....	150	71809.....	317	72419.....	270
65228.....	91	65857.....	296	67024	318	71019.....	150	72120	326	72421.....	280
65229.....	91	65862.....	390	67025.....	318	71020.....	150	72123.....	337	72422.....	280
65232.....	91	65862.....	296	67143.....	603	71021.....	150	72124.....	338	72423.....	280
65234.....	91	65872.....	121	67147.....	606	71025.....	224	72125.....	350	72424.....	280
65235.....	91	65873.....	121	67148.....	606	71043.....	301	72126.....	47	72432.....	301
65250.....	250	65874.....	121	67149.....	606	71044.....	305	72149.....	122	72435.....	392
65251.....	238	65879.....	390	67150.....	606	71046.....	329	72150.....	122	72487.....	497
65252.....	238	65879.....	296	67152.....	604	71071.....	383	72151.....	123	72491.....	534
65262.....	409	65884.....	390	67154.....	603	71072.....	383	72154.....	122	72492.....	534
65283.....	637	65884.....	296	67325.....	363	71073.....	385	72156.....	122	72493.....	534
65285.....	215	65886.....	390	67349.....	600	71075.....	38	72157.....	122	72500.....	542
65290.....	303	65886.....	296	67352.....	608	71076.....	38	72176.....	291	72502.....	541
65290.....	298	65895.....	390	67354.....	606	71077.....	499	72177.....	312	72503.....	547
65291.....	303	65895.....	293	67356.....	601	71086.....	117	72178.....	312	72504.....	547
65291.....	298	65900.....	390	67387.....	603	71087.....	117	72179.....	312	72506.....	550
65292.....	303	65900.....	296	68113	333	71088.....	117	72180.....	312	72507.....	551
65292.....	298	65901.....	390	68114.....	535	71089.....	117	72181.....	312	72510.....	550
65294.....	303	65901.....	296	68116.....	579	71099.....	333	72182.....	312	72516.....	293
65294.....	298	65906.....	390	68117.....	579	71100.....	645	72184.....	312	72517.....	293
65297.....	303	65906.....	296	68196.....	360	71107.....	645	72193.....	233	72518.....	293
65297.....	298	65907.....	454	68232.....	552	71118.....	366	72241.....	239	72519.....	293
65298.....	303	65909.....	454	68233.....	552	71136.....	394	72242.....	239	72520.....	274
65298.....	298	65911.....	454	68809.....	87	71605.....	362	72243.....	374	72521.....	274
65300.....	303	65919.....	602	68828.....	604	71607.....	243	72248.....	151	72524.....	274

CODES 72525-77019

72525.....274	73990.....315	76116.....500	76240.....211	76677.....149	76917.....37
72526.....274	73991.....315	76118.....509	76241.....211	76681.....446	76918.....28
72527.....274	73992.....315	76120.....506	76242.....211	76684.....149	76919.....28
72532.....274	73993.....315	76121.....486	76243.....211	76687.....317	76920.....31
72533.....274	74085.....295	76124.....513	76244.....209	76688.....317	76924.....36
72534.....274	74086.....295	76125.....513	76245.....209	76689.....315	76926.....29
72535.....274	74223.....604	76126.....512	76247.....211	76694.....347	76927.....31
72536.....277	74224.....603	76127.....512	76248.....207	76695.....347	76928.....31
72537.....277	74225.....603	76130.....512	76249.....211	76701.....339	76930.....55
72538.....277	74226.....603	76131.....513	76250.....209	76702.....349	76931.....30
72539.....277	74227.....603	76133.....478	76251.....209	76706.....362	76932.....201
72540.....277	74582.....144	76134.....478	76252.....213	76709.....356	76932.....575
72541.....277	74583.....144	76135.....516	76253.....209	76710.....356	76933.....27
72542.....277	74586.....144	76136.....514	76254.....213	76717.....449	76934.....29
72543.....277	74591.....144	76137.....522	76255.....206	76718.....352	76935.....49
72548.....277	74592.....144	76138.....481	76256.....213	76719.....324	76937.....27
72549.....277	74593.....144	76139.....481	76257.....214	76720.....216	76938.....93
72550.....277	74596.....144	76141.....481	76258.....213	76721.....302	76939.....55
72560.....588	74601.....144	76142.....518	76259.....211	76722.....280	76940.....31
72560.....592	74675.....572	76145.....490	76260.....214	76722.....285	76941.....52
72561.....587	74711.....608	76146.....493	76262.....211	76723.....333	76942.....55
72561.....592	74712.....602	76148.....492	76263.....213	76724.....272	76943.....185
72564.....568	74842.....359	76151.....492	76266.....325	76724.....285	76944.....55
72570.....559	74843.....359	76152.....493	76267.....305	76725.....373	76950.....60
72571.....559	74844.....359	76154.....507	76268.....325	76728.....137	76951.....28
72588.....501	75047.....326	76155.....515	76271.....305	76731.....398	76953.....52
72596.....579	75048.....326	76156.....269	76272.....305	76733.....372	76954.....51
72597.....579	75065.....189	76157.....309	76273.....305	76734.....398	76956.....52
72598.....579	75066.....189	76157.....299	76276.....305	76736.....93	76957.....52
72599.....581	75068.....189	76158.....269	76295.....270	76740.....241	76958.....55
72604.....629	75069.....189	76159.....269	76295.....287	76742.....241	76959.....60
72643.....420	75173.....482	76160.....309	76296.....270	76744.....525	76961.....48
72644.....420	75174.....482	76160.....299	76297.....270	76753.....239	76962.....36
72645.....420	75175.....482	76161.....268	76298.....316	76755.....241	76963.....66
72646.....420	75176.....517	76165.....232	76299.....316	76759.....241	76966.....27
72648.....421	75177.....517	76166.....196	76300.....316	76767.....241	76967.....42
72649.....421	75178.....516	76167.....38	76301.....270	76774.....241	76968.....27
72654.....421	75179.....516	76169.....235	76301.....287	76780.....241	76971.....199
72655.....421	75180.....516	76172.....486	76303.....270	76781.....369	76971.....575
72656.....421	75183.....488	76173.....486	76303.....287	76782.....341	76972.....52
72657.....421	75185.....497	76175.....486	76532.....40	76784.....338	76974.....60
72658.....421	75186.....493	76176.....486	76533.....89	76785.....339	76975.....27
72659.....421	75225.....120	76177.....518	76534.....97	76786.....338	76977.....27
72660.....421	75233.....223	76181.....546	76535.....97	76794.....344	76978.....137
72661.....421	75234.....223	76183.....454	76536.....97	76800.....347	76979.....60
72662.....421	75235.....223	76197.....83	76537.....97	76847.....197	76980.....27
72663.....421	75236.....223	76198.....74	76538.....43	76848.....197	76981.....42
72685.....421	75241.....224	76199.....74	76539.....97	76849.....197	76987.....59
72686.....421	75564.....535	76200.....112	76542.....97	76850.....197	76988.....27
72704.....41	75565.....535	76202.....74	76551.....97	76851.....615	76989.....60
72705.....40	75566.....535	76205.....548	76584.....375	76852.....616	76990.....201
72706.....40	75567.....535	76206.....544	76589.....38	76854.....217	76990.....575
72707.....40	75625.....618	76208.....75	76592.....91	76855.....368	76991.....60
72708.....40	75626.....618	76212.....555	76593.....101	76858.....218	76992.....52
72752.....423	75627.....618	76213.....549	76596.....407	76863.....402	76993.....48
72753.....423	75970.....531	76218.....550	76599.....101	76864.....473	76994.....60
72754.....423	75972.....529	76220.....557	76603.....101	76867.....533	76995.....186
72771.....523	75973.....529	76222.....205	76611.....53	76870.....360	76996.....60
73267.....577	76097.....509	76223.....211	76615.....38	76875.....406	76997.....52
73734.....57	76098.....498	76224.....209	76617.....38	76875.....311	76998.....52
73735.....57	76099.....498	76225.....209	76627.....38	76892.....201	76999.....52
73737.....57	76100.....498	76226.....209	76632.....151	76892.....575	77001.....60
73738.....57	76101.....495	76227.....206	76635.....112	76894.....28	77002.....52
73739.....57	76102.....495	76228.....209	76636.....112	76895.....37	77005.....52
73809.....580	76103.....499	76229.....209	76639.....112	76896.....59	77007.....60
73810.....580	76104.....501	76230.....209	76641.....112	76897.....37	77008.....60
73811.....580	76105.....503	76231.....219	76646.....73	76898.....28	77009.....60
73812.....580	76106.....503	76232.....211	76647.....55	76899.....186	77011.....55
73813.....580	76107.....508	76233.....211	76648.....112	76900.....28	77012.....60
73815.....311	76108.....506	76234.....205	76650.....70	76901.....59	77013.....60
73816.....311	76109.....507	76235.....209	76654.....112	76902.....59	77015.....60
73821.....311	76110.....505	76236.....211	76657.....70	76904.....28	77016.....48
73852.....293	76111.....510	76237.....209	76660.....70	76905.....59	77017.....53
73853.....293	76112.....510	76238.....211	76661.....146	76909.....59	77018.....37
73989.....315	76114.....504	76239.....211	76663.....30	76912.....28	77019.....55

77021.....	52	77454.....	169	78835.....	305	79168.....	501	79915.....	382	81595.....	247
77022.....	49	77455.....	169	78836.....	305	79170.....	517	79916.....	67	81596.....	245
77023.....	179	77456.....	169	78837.....	305	79172.....	518	79917.....	66	81597.....	645
77024.....	93	77473.....	640	78838.....	305	79174.....	165	79918.....	58	81599.....	645
77026.....	49	77659.....	401	78840.....	295	79188.....	323	79919.....	61	81608.....	645
77027.....	38	77659.....	311	78854.....	634	79189.....	323	79920.....	99	81652.....	277
77028.....	89	77660.....	401	78888.....	588	79192.....	264	79921.....	99	81653.....	277
77032.....	52	77660.....	311	78888.....	592	79193.....	264	79923.....	63	81654.....	277
77034.....	52	77661.....	401	78889.....	587	79194.....	265	79926.....	356	81655.....	277
77035.....	49	77661.....	311	78889.....	592	79195.....	265	79929.....	357	81656.....	277
77036.....	48	77662.....	401	78890.....	587	79196.....	265	79929.....	358	81657.....	277
77037.....	53	77662.....	311	78890.....	592	79197.....	265	79954.....	109	81658.....	277
77039.....	55	77855.....	357	78891.....	587	79198.....	265	79955.....	109	81659.....	277
77043.....	49	77857.....	357	78891.....	592	79250.....	408	79955.....	401	81663.....	291
77044.....	201	77857.....	358	78892.....	587	79251.....	408	79957.....	119	81698.....	304
77044.....	575	77859.....	358	78892.....	592	79252.....	408	79960.....	464	81703.....	326
77045.....	394	77860.....	357	78893.....	589	79253.....	408	79961.....	464	81969.....	264
77047.....	48	77867.....	379	78893.....	592	79254.....	479	79962.....	464	81970.....	264
77048.....	417	77870.....	216	78924.....	302	79255.....	480	80007	447	81971.....	264
77049.....	69	77871.....	132	78928.....	302	79256.....	480	80008.....	447	81972.....	264
77050.....	112	77873.....	128	78932.....	637	79257.....	463	80009.....	447	81974.....	265
77051.....	49	77874.....	216	78934.....	637	79258.....	463	80010.....	447	81975.....	265
77052.....	112	77908.....	607	78935.....	637	79259.....	463	80011.....	447	81976.....	265
77053.....	60	78090	406	78936.....	641	79269.....	207	80012.....	447	81979.....	265
77054.....	60	78091.....	406	78942.....	44	79328.....	122	80017.....	447	81980.....	265
77055.....	36	78168.....	544	78949.....	96	79331.....	409	80018.....	447	81981.....	265
77056.....	65	78169.....	544	78952.....	96	79342.....	190	80019.....	447	81982.....	265
77058.....	51	78170.....	545	78955.....	96	79350.....	629	80020.....	447	81987.....	265
77059.....	29	78172.....	47	78959.....	96	79354.....	67	80021.....	447	81988.....	265
77060.....	186	78632.....	470	78993.....	534	79359.....	535	80022.....	447	81989.....	265
77061.....	68	78633.....	470	78998.....	276	79368.....	222	80026.....	414	81990.....	265
77062.....	63	78634.....	470	78999.....	276	79369.....	222	80027.....	414	81998.....	264
77064.....	36	78636.....	470	79000	276	79372.....	371	80029.....	413	81999.....	264
77065.....	60	78637.....	470	79007.....	291	79373.....	370	80030.....	413	82000	264
77067.....	52	78638.....	470	79009.....	291	79377.....	305	80034.....	408	82001.....	264
77068.....	51	78649.....	469	79010.....	283	79378.....	305	80035.....	408	82058.....	318
77069.....	115	78650.....	469	79011.....	283	79379.....	305	80036.....	408	82079.....	629
77070.....	53	78651.....	469	79012.....	283	79382.....	312	80038.....	407	82121.....	155
77074.....	49	78652.....	469	79013.....	283	79396.....	210	80040.....	407	82600.....	360
77076.....	51	78663.....	470	79014.....	315	79397.....	210	80041.....	407	82601.....	360
77078.....	93	78664.....	469	79015.....	315	79398.....	210	80042.....	407	82605.....	361
77079.....	53	78665.....	470	79016.....	315	79399.....	215	80043.....	407	82652.....	634
77080.....	49	78668.....	271	79017.....	315	79404.....	209	80098.....	191	82653.....	634
77081.....	38	78669.....	271	79018.....	315	79405.....	211	80251.....	45	82707.....	241
77083.....	352	78670.....	271	79019.....	315	79406.....	209	80568.....	424	82760.....	357
77084.....	55	78674.....	280	79020.....	315	79423.....	467	80569.....	431	82761.....	357
77085.....	115	78675.....	280	79026.....	455	79690.....	26	80570.....	431	82785.....	409
77086.....	184	78676.....	280	79034.....	563	79691.....	26	80571.....	431	82819.....	394
77089.....	624	78677.....	280	79037.....	564	79692.....	26	80572.....	431	82872.....	517
77092.....	28	78697.....	65	79038.....	564	79693.....	26	80573.....	431	82882.....	517
77095.....	201	78698.....	65	79039.....	564	79694.....	26	80574.....	431	82883.....	489
77095.....	575	78700.....	159	79040.....	564	79695.....	26	80575.....	442	82886.....	493
77097.....	59	78701.....	159	79043.....	518	79696.....	26	80576.....	442	82903.....	564
77098.....	115	78714.....	174	79044.....	518	79697.....	26	80578.....	442	82913.....	452
77100.....	51	78716.....	159	79050.....	512	79698.....	26	80581.....	440	82923.....	347
77102.....	90	78717.....	159	79051.....	512	79699.....	26	80582.....	440	82924.....	347
77103.....	417	78718.....	162	79058.....	563	79718.....	224	80592.....	438	82927.....	75
77107.....	417	78719.....	162	79059.....	562	79732.....	618	80593.....	438	82946.....	58
77109.....	111	78762.....	53	79060.....	562	79740.....	26	80594.....	442	82949.....	27
77117.....	184	78782.....	71	79092.....	138	79741.....	26	80595.....	442	82953.....	27
77118.....	68	78783.....	71	79099.....	535	79893.....	315	80619.....	272	82955.....	27
77121.....	88	78784.....	71	79102.....	583	79894.....	315	80620.....	272	82956.....	27
77123.....	531	78785.....	71	79102.....	592	79899.....	313	80622.....	600	82959.....	27
77124.....	182	78786.....	71	79120.....	267	79900.....	313	80623.....	607	82960.....	184
77126.....	529	78787.....	71	79123.....	267	79901.....	313	80624.....	607	82961.....	114
77127.....	199	78788.....	38	79126.....	267	79902.....	313	80625.....	607	82962.....	180
77127.....	575	78789.....	38	79130.....	431	79903.....	313	80626.....	607	82963.....	180
77159.....	618	78818.....	303	79131.....	431	79904.....	313	80627.....	607	82965.....	48
77179.....	33	78823.....	408	79132.....	431	79905.....	313	80628.....	607	82977.....	27
77246.....	641	78824.....	408	79142.....	430	79906.....	313	80629.....	607	82983.....	27
77249.....	633	78829.....	252	79143.....	430	79908.....	290	80631.....	607	82985.....	37
77250.....	633	78831.....	305	79145.....	430	79909.....	290	81452	468	82986.....	83
77304.....	221	78832.....	305	79149.....	433	79910.....	290	81453.....	468	82987.....	82
77401.....	77	78833.....	305	79150.....	433	79912.....	632	81459.....	650	82989.....	533
77402.....	77	78834.....	305	79166.....	479	79914.....	383	81594.....	247	82994.....	81

CODES 82999-156292

82999.....	595	83311.....	247	92024.....	167	92958.....	163	152885.....	409	155141.....	346
83004.....	84	83312.....	247	92025.....	167	92962.....	171	153192.....	356	155142.....	346
83011.....	224	83313.....	247	92026.....	166	92980.....	617	153193.....	356	155144.....	382
83012.....	224	83314.....	247	92027.....	166	92981.....	617	153358.....	368	155147.....	133
83028.....	554	83315.....	247	92028.....	162	92991.....	617	153359.....	86	155148.....	133
83043.....	312	83316.....	247	92030.....	163	92992.....	617	153410.....	471	155150.....	606
83044.....	302	83317.....	247	92031.....	162	93114.....	577	153411.....	471	155268.....	262
83045.....	302	83318.....	247	92032.....	162	93194.....	577	153412.....	327	155269.....	262
83046.....	302	83319.....	247	92033.....	162	94023.....	642	153417.....	327	155270.....	262
83047.....	302	83320.....	247	92036.....	157	94030.....	647	153418.....	453	155271.....	262
83071.....	577	83321.....	247	92045.....	165	94054.....	325	153419.....	453	155272.....	276
83088.....	577	83322.....	247	92050.....	168	94055.....	325	153420.....	453	155433.....	118
83153.....	285	83325.....	246	92051.....	168	94056.....	325	153423.....	348	155434.....	118
83154.....	268	83326.....	247	92052.....	166	94057.....	324	153424.....	350	155464.....	436
83155.....	268	83327.....	247	92053.....	175	94516.....	324	153426.....	82	155533.....	409
83156.....	268	83328.....	247	92054.....	175	95017.....	35	153427.....	82	155697.....	542
83157.....	268	83329.....	247	92056.....	172	95514.....	31	153428.....	82	155698.....	542
83160.....	293	83330.....	247	92057.....	172	95634.....	577	153429.....	82	155717.....	548
83164.....	157	83331.....	247	92058.....	172	95641.....	577	153430.....	82	155718.....	548
83165.....	615	83332.....	247	92059.....	172	96034.....	398	153431.....	82	155719.....	548
83166.....	615	83333.....	247	92060.....	172	96034.....	306	153432.....	82	155720.....	548
83167.....	615	83334.....	247	92061.....	170	96476.....	394	153433.....	82	155723.....	549
83172.....	197	83335.....	247	92068.....	170	96500.....	398	153556.....	375	155725.....	549
83173.....	197	83337.....	247	92069.....	170	96500.....	306	153557.....	338	155726.....	549
83174.....	197	83338.....	247	92070.....	170	96511.....	146	153564.....	262	155728.....	549
83175.....	197	83339.....	247	92071.....	170	96581.....	380	153565.....	262	155770.....	136
83176.....	197	83340.....	248	92072.....	170	96582.....	380	153566.....	262	155776.....	191
83177.....	197	83341.....	248	92073.....	170	97209.....	380	153567.....	262	155835.....	488
83178.....	197	83342.....	248	92074.....	170	97304.....	320	153568.....	118	155948.....	219
83179.....	197	83345.....	248	92076.....	170	97417.....	647	153569.....	111	155949.....	218
83180.....	197	83347.....	248	92078.....	157	97432.....	324	153570.....	111	155960.....	135
83181.....	197	83349.....	248	92079.....	617	97435.....	324	153571.....	111	155961.....	135
83182.....	197	83350.....	248	92082.....	617	97911.....	399	153572.....	118	155962.....	135
83183.....	615	83351.....	248	92087.....	614	97972.....	55	153906.....	449	155963.....	135
83185.....	615	83352.....	247	92101.....	616	98275.....	650	153907.....	446	155964.....	353
83203.....	516	83353.....	247	92142.....	625	98507.....	220	153909.....	446	155965.....	353
83204.....	516	83354.....	247	92143.....	625	98808.....	279	153963.....	606	155966.....	353
83205.....	514	83356.....	247	92217.....	174	98810.....	649	153964.....	606	155967.....	353
83210.....	496	83357.....	247	92218.....	174	98839.....	270	153965.....	606	155968.....	353
83212.....	480	83358.....	247	92221.....	163	98840.....	270	153966.....	606	155969.....	353
83220.....	515	83359.....	247	92222.....	163	98841.....	270	153999.....	608	156090.....	92
83222.....	516	83360.....	247	92235.....	165	98845.....	293	154290.....	603	156132.....	443
83227.....	494	83361.....	247	92243.....	167	98846.....	268	154521.....	354	156148.....	484
83234.....	496	83362.....	247	92244.....	167	98872.....	268	154522.....	354	156149.....	481
83238.....	499	83364.....	247	92248.....	162	98873.....	268	154523.....	354	156150.....	481
83240.....	515	83365.....	247	92249.....	162	98916.....	525	154524.....	355	156174.....	482
83241.....	515	83366.....	247	92254.....	157	99165.....	324	154525.....	355	156175.....	482
83243.....	480	83367.....	247	92255.....	157	99208.....	618	154526.....	355	156176.....	482
83244.....	480	83368.....	247	92263.....	171	99224.....	172	154527.....	552	156177.....	482
83245.....	499	83369.....	247	92280.....	170	99285.....	566	154528.....	552	156178.....	356
83250.....	512	83370.....	247	92304.....	171	99789.....	347	154529.....	544	156181.....	350
83268.....	410	83371.....	247	92305.....	171	152459.....	603	154545.....	601	156183.....	397
83269.....	410	83372.....	247	92313.....	171	152489.....	594	154666.....	83	156184.....	398
83270.....	410	83373.....	247	92314.....	171	152527.....	316	154667.....	83	156185.....	402
83271.....	410	83374.....	247	92315.....	171	152528.....	316	154668.....	83	156227.....	108
83272.....	461	83375.....	247	92316.....	171	152529.....	316	154671.....	39	156228.....	108
83273.....	461	83376.....	247	92317.....	171	152530.....	316	154698.....	601	156229.....	108
83276.....	247	83377.....	247	92318.....	171	152531.....	316	154799.....	604	156230.....	108
83279.....	245	83379.....	247	92323.....	171	152532.....	316	154800.....	604	156231.....	108
83280.....	245	83381.....	247	92324.....	171	152533.....	316	154801.....	604	156232.....	108
83281.....	247	83382.....	247	92387.....	167	152580.....	340	154802.....	604	156233.....	108
83287.....	247	83383.....	247	92389.....	167	152581.....	372	154803.....	605	156237.....	331
83288.....	247	83384.....	247	92466.....	615	152586.....	229	154804.....	605	156264.....	435
83291.....	247	83386.....	247	92702.....	166	152604.....	608	154805.....	605	156267.....	436
83293.....	247	83387.....	247	92707.....	162	152606.....	608	154808.....	601	156268.....	436
83294.....	247	83390.....	368	92709.....	157	152618.....	355	154809.....	601	156269.....	437
83296.....	247	83911.....	578	92727.....	175	152764.....	88	154810.....	601	156275.....	437
83297.....	247	84644.....	208	92881.....	174	152765.....	88	154811.....	601	156276.....	437
83298.....	245	84645.....	208	92913.....	162	152876.....	47	155032.....	545	156278.....	441
83301.....	247	85793.....	88	92923.....	162	152877.....	47	155083.....	325	156279.....	441
83305.....	247	85794.....	607	92941.....	162	152878.....	47	155111.....	357	156288.....	473
83306.....	247	85795.....	607	92944.....	157	152879.....	47	155111.....	358	156289.....	601
83307.....	247	85796.....	607	92945.....	157	152880.....	448	155114.....	565	156290.....	601
83308.....	247	91017.....	631	92946.....	157	152881.....	448	155115.....	565	156291.....	601
83309.....	247	91977.....	265	92952.....	163	152882.....	448	155140.....	367	156292.....	601

156293.....	108	157499.....	535	157659.....	476	157837.....	220	158287.....	457	158406.....	64
156294.....	108	157500.....	535	157688.....	607	157841.....	222	158288.....	546	158407.....	64
156295.....	108	157501.....	535	157689.....	607	157842.....	222	158289.....	546	158408.....	64
156296.....	108	157505.....	534	157690.....	607	157843.....	222	158290.....	434	158409.....	64
156297.....	108	157509.....	305	157691.....	607	157844.....	222	158291.....	452	158410.....	64
156298.....	114	157516.....	285	157692.....	606	157845.....	222	158292.....	457	158411.....	64
156299.....	114	157518.....	285	157693.....	606	158142.....	279	158294.....	546	158412.....	64
156300.....	114	157524.....	297	157694.....	606	158143.....	279	158295.....	546	158413.....	64
156301.....	114	157527.....	303	157695.....	606	158154.....	295	158296.....	291	158414.....	64
156302.....	114	157552.....	287	157699.....	494	158155.....	295	158297.....	291	158415.....	64
156303.....	114	157561.....	439	157700.....	497	158157.....	328	158298.....	291	158416.....	64
156304.....	114	157562.....	439	157701.....	508	158164.....	294	158302.....	645	158417.....	64
156305.....	114	157563.....	439	157702.....	508	158166.....	295	158303.....	645	158418.....	64
156306.....	114	157564.....	439	157703.....	506	158169.....	521	158304.....	645	158419.....	64
156307.....	114	157565.....	439	157704.....	518	158172.....	523	158305.....	645	158420.....	64
156308.....	114	157578.....	423	157705.....	518	158174.....	523	158306.....	645	158422.....	64
156309.....	113	157579.....	423	157719.....	557	158181.....	524	158307.....	645	158423.....	64
156358.....	86	157580.....	423	157721.....	557	158188.....	281	158308.....	645	158424.....	66
156359.....	595	157581.....	423	157722.....	85	158189.....	281	158309.....	645	158426.....	96
156483.....	460	157582.....	423	157723.....	551	158199.....	521	158310.....	645	158427.....	96
156513.....	599	157583.....	423	157729.....	216	158201.....	633	158311.....	645	158428.....	96
156514.....	599	157584.....	423	157730.....	220	158206.....	326	158312.....	645	158429.....	100
156515.....	599	157585.....	423	157731.....	220	158210.....	313	158315.....	645	158430.....	100
156516.....	599	157586.....	423	157732.....	220	158211.....	313	158316.....	629	158431.....	100
156517.....	599	157587.....	423	157733.....	220	158212.....	313	158317.....	636	158432.....	100
156530.....	604	157588.....	423	157736.....	220	158213.....	313	158318.....	636	158433.....	100
156531.....	604	157589.....	423	157737.....	220	158214.....	313	158319.....	639	158434.....	100
156532.....	604	157590.....	423	157753.....	225	158215.....	313	158320.....	319	158435.....	100
156533.....	604	157591.....	423	157754.....	225	158216.....	313	158321.....	645	158436.....	100
156534.....	608	157592.....	423	157756.....	225	158217.....	313	158332.....	474	158437.....	100
156581.....	453	157593.....	423	157759.....	225	158218.....	313	158340.....	476	158438.....	100
156622.....	195	157594.....	423	157760.....	225	158219.....	313	158341.....	477	158439.....	199
156623.....	604	157595.....	423	157761.....	225	158220.....	312	158345.....	477	158443.....	532
156624.....	604	157596.....	423	157762.....	225	158221.....	312	158346.....	495	158444.....	533
156625.....	604	157597.....	423	157763.....	225	158222.....	312	158347.....	474	158454.....	32
156626.....	604	157598.....	423	157764.....	225	158223.....	312	158349.....	476	158455.....	32
156683.....	472	157599.....	423	157765.....	225	158224.....	312	158358.....	296	158456.....	32
156688.....	219	157600.....	423	157766.....	225	158226.....	313	158359.....	296	158457.....	32
156689.....	463	157601.....	423	157783.....	223	158234.....	633	158360.....	296	158458.....	32
156692.....	118	157602.....	424	157785.....	223	158238.....	264	158361.....	296	158460.....	32
156695.....	466	157603.....	424	157786.....	223	158241.....	274	158362.....	297	158463.....	32
156744.....	599	157604.....	424	157787.....	223	158242.....	274	158363.....	297	158480.....	46
156745.....	599	157605.....	424	157788.....	223	158243.....	318	158364.....	297	158493.....	281
156746.....	599	157606.....	424	157789.....	223	158244.....	318	158365.....	297	158494.....	95
156747.....	599	157607.....	424	157790.....	224	158245.....	318	158369.....	293	158495.....	95
156748.....	599	157608.....	424	157791.....	224	158246.....	265	158370.....	625	158496.....	95
156749.....	599	157609.....	424	157792.....	224	158247.....	265	158371.....	625	158497.....	95
156750.....	599	157610.....	424	157795.....	223	158248.....	265	158373.....	491	158498.....	95
156751.....	599	157611.....	424	157796.....	223	158249.....	265	158374.....	575	158499.....	95
156752.....	599	157612.....	424	157797.....	223	158250.....	265	158375.....	575	158500.....	95
156753.....	599	157613.....	431	157798.....	223	158257.....	268	158376.....	201	158501.....	95
156754.....	599	157614.....	431	157799.....	223	158258.....	268	158376.....	575	158502.....	95
156755.....	599	157628.....	405	157800.....	223	158259.....	268	158377.....	575	158503.....	95
156765.....	599	157629.....	405	157801.....	223	158260.....	268	158380.....	97	158505.....	95
156766.....	599	157630.....	405	157802.....	223	158261.....	309	158381.....	97	158506.....	95
156775.....	528	157632.....	405	157803.....	223	158261.....	299	158382.....	97	158507.....	95
156776.....	528	157633.....	405	157804.....	223	158262.....	309	158383.....	121	158508.....	95
156777.....	528	157634.....	405	157806.....	223	158262.....	299	158384.....	121	158509.....	95
156782.....	600	157635.....	405	157807.....	223	158263.....	309	158385.....	121	158530.....	449
156783.....	600	157638.....	395	157808.....	223	158263.....	299	158386.....	121	158539.....	524
156784.....	600	157639.....	395	157809.....	223	158264.....	309	158387.....	121	158540.....	524
156979.....	159	157640.....	395	157810.....	223	158264.....	299	158388.....	116	158541.....	524
156980.....	159	157643.....	583	157811.....	223	158265.....	309	158389.....	116	158542.....	524
157116.....	637	157643.....	592	157812.....	223	158265.....	299	158390.....	116	158543.....	522
157168.....	461	157644.....	589	157813.....	224	158266.....	318	158393.....	110	158544.....	522
157169.....	375	157644.....	592	157814.....	219	158267.....	318	158394.....	110	158885.....	635
157170.....	461	157645.....	589	157815.....	219	158268.....	318	158395.....	110	159167.....	603
157204.....	466	157645.....	592	157816.....	219	158269.....	318	158396.....	110	159168.....	603
157205.....	476	157646.....	589	157817.....	219	158270.....	318	158397.....	110	159169.....	603
157209.....	52	157646.....	592	157821.....	220	158271.....	318	158398.....	33	159170.....	603
157482.....	360	157647.....	589	157822.....	221	158272.....	318	158399.....	53	159171.....	603
157490.....	505	157647.....	592	157823.....	375	158273.....	318	158402.....	64	159172.....	562
157495.....	534	157650.....	150	157824.....	375	158274.....	318	158403.....	64	159173.....	599
157497.....	534	157653.....	150	157825.....	217	158283.....	451	158404.....	64	159174.....	599
157498.....	534	157656.....	420	157835.....	220	158286.....	452	158405.....	64	159175.....	599

CODES 159176-162140

159176.....	599	159300.....	96	159439.....	512	160987.....	199	161073.....	321	161151.....	258
159177.....	599	159301.....	96	159440.....	476	160987.....	575	161074.....	321	161152.....	258
159183.....	392	159302.....	110	159486.....	474	160989.....	528	161076.....	321	161153.....	258
159184.....	392	159303.....	113	159515.....	607	160990.....	465	161077.....	260	161154.....	258
159186.....	285	159304.....	113	159516.....	607	160991.....	111	161078.....	260	161155.....	258
159187.....	285	159305.....	113	159517.....	607	160992.....	119	161079.....	260	161156.....	258
159188.....	285	159306.....	113	159518.....	607	160992.....	225	161080.....	260	161157.....	258
159189.....	285	159307.....	116	159519.....	607	160993.....	425	161081.....	260	161158.....	258
159190.....	285	159308.....	116	159520.....	607	160994.....	450	161082.....	260	161159.....	258
159191.....	285	159309.....	116	159521.....	607	160995.....	450	161083.....	262	161160.....	258
159196.....	287	159310.....	116	159522.....	607	160996.....	450	161084.....	262	161161.....	258
159197.....	285	159311.....	116	159537.....	604	160997.....	432	161086.....	599	161162.....	259
159202.....	474	159312.....	123	159538.....	604	160998.....	432	161087.....	599	161163.....	259
159210.....	509	159313.....	123	159539.....	604	160999.....	432	161089.....	601	161164.....	259
159211.....	513	159314.....	123	159540.....	604	161000.....	432	161090.....	481	161165.....	259
159212.....	514	159325.....	218	159541.....	604	161001.....	464	161091.....	498	161166.....	259
159213.....	514	159326.....	218	159542.....	604	161002.....	464	161092.....	506	161167.....	259
159214.....	514	159327.....	218	159543.....	604	161003.....	481	161093.....	256	161168.....	259
159215.....	519	159330.....	357	159544.....	604	161004.....	483	161094.....	256	161169.....	259
159216.....	519	159336.....	437	159545.....	604	161005.....	483	161095.....	256	161170.....	259
159217.....	289	159337.....	437	159546.....	604	161006.....	483	161096.....	256	161171.....	259
159218.....	289	159338.....	437	159547.....	601	161008.....	269	161097.....	256	161172.....	259
159219.....	263	159339.....	438	160219.....	254	161009.....	269	161098.....	256	161173.....	259
159220.....	263	159342.....	443	160221.....	254	161010.....	269	161099.....	256	161174.....	259
159221.....	263	159343.....	443	160222.....	254	161011.....	269	161100.....	256	161175.....	259
159222.....	263	159344.....	443	160224.....	254	161012.....	322	161101.....	256	161176.....	259
159223.....	263	159345.....	443	160225.....	254	161013.....	322	161102.....	256	161177.....	259
159224.....	602	159346.....	443	160227.....	254	161014.....	322	161103.....	256	161178.....	259
159225.....	602	159347.....	444	160243.....	255	161015.....	322	161104.....	256	161179.....	259
159226.....	602	159348.....	444	160244.....	255	161016.....	323	161105.....	256	161185.....	87
159227.....	602	159349.....	444	160245.....	255	161017.....	323	161106.....	256	161186.....	595
159228.....	602	159350.....	444	160246.....	255	161018.....	323	161107.....	256	161187.....	587
159229.....	602	159351.....	444	160270.....	406	161019.....	323	161108.....	257	161187.....	592
159230.....	602	159352.....	444	160271.....	406	161020.....	323	161109.....	257	161189.....	80
159231.....	602	159353.....	444	160272.....	313	161024.....	281	161110.....	257	161190.....	259
159232.....	602	159354.....	444	160375.....	273	161025.....	281	161111.....	257	161191.....	554
159233.....	602	159355.....	443	160376.....	273	161026.....	313	161112.....	257	161192.....	554
159234.....	224	159356.....	439	160377.....	280	161027.....	632	161113.....	257	161193.....	259
159235.....	224	159357.....	439	160378.....	280	161028.....	632	161114.....	257	161196.....	483
159236.....	546	159358.....	439	160379.....	280	161029.....	632	161115.....	257	161197.....	483
159237.....	546	159359.....	440	160380.....	315	161030.....	636	161116.....	257	161208.....	637
159238.....	551	159360.....	440	160441.....	379	161031.....	636	161117.....	257	161219.....	441
159239.....	551	159361.....	440	160442.....	379	161032.....	217	161118.....	257	161223.....	440
159240.....	552	159362.....	436	160444.....	583	161033.....	377	161119.....	257	161224.....	440
159241.....	552	159363.....	436	160444.....	592	161034.....	377	161120.....	257	161239.....	422
159242.....	550	159364.....	436	160449.....	422	161035.....	377	161121.....	257	161240.....	423
159243.....	550	159365.....	436	160450.....	422	161036.....	385	161122.....	257	161251.....	423
159244.....	555	159366.....	436	160461.....	422	161037.....	379	161123.....	257	161252.....	423
159245.....	60	159367.....	436	160486.....	636	161038.....	379	161124.....	257	161253.....	49
159246.....	65	159368.....	433	160562.....	650	161039.....	379	161125.....	257	161254.....	49
159247.....	68	159369.....	433	160563.....	650	161040.....	379	161126.....	257	162006.....	608
159248.....	71	159370.....	444	160564.....	650	161041.....	277	161127.....	257	162007.....	608
159249.....	409	159371.....	444	160565.....	650	161042.....	277	161128.....	257	162008.....	608
159250.....	562	159372.....	460	160798.....	648	161043.....	277	161129.....	257	162036.....	608
159265.....	337	159373.....	463	160897.....	294	161044.....	277	161130.....	257	162054.....	460
159266.....	345	159374.....	275	160898.....	294	161045.....	290	161131.....	257	162055.....	464
159267.....	345	159375.....	295	160901.....	294	161046.....	290	161132.....	257	162056.....	464
159268.....	549	159376.....	422	160902.....	294	161047.....	290	161133.....	257	162057.....	464
159269.....	552	159377.....	422	160909.....	637	161048.....	290	161134.....	257	162058.....	464
159271.....	128	159378.....	422	160946.....	274	161049.....	290	161135.....	257	162059.....	464
159272.....	128	159379.....	422	160947.....	274	161050.....	290	161136.....	257	162060.....	464
159273.....	131	159380.....	422	160949.....	568	161051.....	328	161137.....	258	162061.....	277
159274.....	131	159381.....	422	160954.....	563	161052.....	330	161138.....	258	162061.....	285
159275.....	133	159382.....	422	160955.....	563	161053.....	333	161139.....	258	162062.....	277
159276.....	134	159383.....	422	160956.....	563	161054.....	603	161140.....	258	162062.....	285
159277.....	135	159384.....	603	160966.....	196	161055.....	603	161141.....	258	162065.....	515
159278.....	135	159385.....	603	160971.....	205	161056.....	603	161142.....	258	162067.....	291
159279.....	218	159386.....	603	160972.....	205	161057.....	265	161143.....	258	162068.....	263
159280.....	219	159387.....	603	160973.....	205	161058.....	265	161144.....	258	162075.....	107
159281.....	373	159389.....	603	160974.....	205	161059.....	265	161145.....	258	162076.....	637
159295.....	32	159396.....	601	160976.....	210	161060.....	265	161146.....	258	162128.....	438
159296.....	32	159426.....	517	160977.....	210	161061.....	265	161147.....	258	162133.....	427
159297.....	56	159427.....	507	160978.....	210	161066.....	262	161148.....	258	162134.....	427
159298.....	62	159433.....	476	160981.....	467	161067.....	602	161149.....	258	162139.....	432
159299.....	65	159436.....	512	160984.....	603	161072.....	317	161150.....	258	162140.....	432

162141.....432	162933.....648	164614.....129	164741.....616	165018.....155	165256.....647
162142.....432	162934.....648	164615.....129	164742.....616	165019.....155	165257.....647
162143.....432	162956.....608	164616.....129	164743.....616	165020.....155	165266.....480
162144.....432	162982.....601	164621.....131	164744.....616	165021.....155	165268.....535
162171.....572	163007.....601	164622.....131	164745.....616	165026.....155	165269.....535
162174.....86	163008.....601	164625.....134	164751.....616	165028.....154	165270.....535
162176.....528	163009.....601	164633.....519	164752.....616	165128.....315	165273.....533
162188.....399	163028.....601	164634.....519	164753.....616	165129.....452	165274.....533
162218.....101	163038.....601	164635.....519	164757.....486	165130.....457	165275.....533
162219.....101	163039.....601	164639.....495	164809.....330	165131.....450	165276.....533
162220.....101	163063.....603	164644.....483	164810.....330	165132.....457	165324.....315
162221.....108	163146.....608	164645.....490	164811.....379	165133.....548	165327.....315
162226.....128	163330.....648	164646.....490	164812.....381	165134.....551	165328.....320
162227.....128	163332.....315	164647.....490	164813.....521	165136.....452	165329.....320
162228.....133	163333.....213	164664.....232	164816.....159	165137.....272	165330.....327
162239.....131	163475.....636	164665.....231	164817.....622	165138.....273	165355.....267
162240.....128	163476.....635	164666.....231	164818.....622	165139.....273	165356.....267
162246.....131	163887.....568	164667.....231	164819.....622	165140.....272	165359.....271
162247.....433	163888.....568	164668.....231	164820.....622	165141.....272	165360.....271
162248.....433	163890.....569	164669.....231	164821.....622	165142.....280	165361.....289
162260.....467	164019.....256	164670.....231	164822.....622	165143.....290	165362.....289
162292.....601	164020.....256	164671.....231	164823.....617	165144.....290	165363.....289
162325.....220	164021.....256	164673.....231	164824.....617	165146.....285	165364.....289
162343.....215	164022.....256	164674.....231	164825.....617	165147.....285	165365.....289
162344.....215	164080.....487	164675.....231	164826.....617	165148.....287	165366.....289
162345.....215	164207.....504	164676.....231	164828.....285	165149.....287	165367.....289
162346.....215	164208.....500	164677.....231	164829.....285	165151.....633	165368.....289
162347.....215	164212.....564	164678.....233	164830.....287	165152.....636	165369.....289
162374.....192	164213.....564	164679.....233	164831.....287	165153.....636	165370.....289
162375.....192	164215.....565	164680.....233	164832.....355	165156.....642	165371.....289
162376.....192	164216.....565	164681.....234	164854.....543	165165.....315	165372.....289
162377.....192	164217.....565	164683.....234	164855.....543	165166.....315	165373.....289
162512.....131	164256.....433	164684.....234	164857.....583	165167.....315	165374.....293
162513.....133	164376.....269	164685.....232	164857.....592	165168.....315	165375.....289
162514.....132	164393.....645	164686.....232	164858.....583	165175.....56	165376.....289
162515.....132	164452.....145	164687.....232	164858.....592	165176.....61	165379.....289
162516.....143	164453.....145	164688.....234	164865.....190	165178.....65	165383.....277
162517.....143	164454.....145	164689.....234	164867.....190	165179.....68	165384.....277
162518.....143	164455.....145	164690.....235	164869.....190	165180.....69	165664.....316
162519.....143	164456.....145	164691.....235	164870.....190	165181.....89	165665.....316
162520.....219	164457.....145	164692.....235	164886.....446	165182.....107	165991.....313
162521.....310	164458.....145	164693.....235	164887.....446	165183.....107	165994.....494
162522.....601	164459.....145	164694.....235	164888.....446	165184.....107	165995.....477
162523.....316	164460.....145	164695.....232	164889.....528	165185.....107	166032.....602
162526.....353	164461.....145	164696.....232	164891.....542	165186.....113	166033.....602
162527.....353	164469.....32	164697.....232	164892.....585	165187.....113	166034.....602
162528.....353	164507.....465	164698.....232	164892.....592	165188.....113	166035.....602
162532.....371	164514.....636	164699.....232	164893.....585	165189.....113	166036.....602
162533.....439	164515.....636	164700.....232	164893.....592	165190.....117	166037.....602
162534.....441	164519.....219	164701.....232	164894.....582	165191.....117	166038.....602
162535.....455	164520.....219	164702.....232	164894.....592	165192.....117	166039.....602
162536.....466	164522.....642	164703.....233	164895.....528	165193.....117	166040.....602
162537.....468	164523.....642	164704.....233	164902.....275	165194.....120	166041.....602
162538.....482	164524.....324	164705.....233	164903.....275	165195.....120	166042.....602
162539.....482	164525.....629	164706.....233	164914.....250	165209.....416	166043.....602
162540.....531	164526.....629	164707.....233	164915.....250	165210.....416	166049.....604
162541.....543	164527.....637	164708.....233	164916.....250	165211.....416	166050.....604
162542.....593	164528.....523	164709.....241	164919.....255	165212.....416	166051.....604
162543.....564	164531.....325	164715.....646	164920.....255	165213.....416	166052.....604
162544.....567	164532.....325	164716.....646	164921.....255	165214.....416	166053.....608
162545.....567	164533.....333	164719.....618	164922.....255	165215.....416	166054.....608
162555.....648	164534.....330	164720.....618	164923.....255	165216.....529	166056.....484
162556.....648	164535.....330	164721.....618	164928.....279	165217.....531	166056.....608
162557.....648	164536.....330	164722.....616	164929.....279	165218.....264	166059.....499
162558.....648	164537.....330	164724.....616	164930.....279	165219.....265	166445.....236
162559.....648	164538.....380	164725.....616	164931.....279	165220.....277	166446.....497
162560.....648	164539.....380	164726.....616	164945.....649	165221.....277	166505.....171
162561.....648	164551.....370	164727.....616	164949.....643	165222.....277	166506.....170
162625.....563	164552.....371	164728.....616	164985.....98	165223.....277	166507.....169
162655.....388	164553.....475	164730.....616	165004.....155	165224.....277	166509.....169
162656.....389	164554.....475	164732.....616	165005.....155	165225.....277	166517.....169
162917.....648	164555.....475	164735.....616	165006.....155	165235.....222	166518.....169
162918.....648	164611.....129	164736.....616	165011.....155	165251.....627	166519.....169
162919.....648	164612.....129	164739.....616	165012.....155	165252.....627	166520.....169
162932.....648	164613.....129	164740.....616	165013.....155	165255.....647	166521.....169

CODES 166525-168996

166525.....	636	167175.....	199	167864.....	518	168178.....	262	168271.....	284	168629.....	396
166529.....	319	167175.....	575	167865.....	493	168179.....	262	168272.....	284	168630.....	395
166530.....	319	167240.....	377	167996.....	588	168180.....	262	168273.....	284	168630.....	396
166542.....	490	167245.....	523	167996.....	592	168181.....	262	168274.....	284	168631.....	395
166543.....	496	167246.....	521	168010.....	563	168182.....	263	168275.....	284	168631.....	396
166544.....	94	167249.....	521	168035.....	593	168183.....	263	168276.....	526	168632.....	435
166545.....	94	167252.....	524	168039.....	222	168184.....	263	168277.....	526	168633.....	435
166546.....	94	167255.....	524	168040.....	222	168185.....	263	168278.....	526	168634.....	435
166547.....	94	167256.....	522	168041.....	222	168186.....	263	168279.....	526	168635.....	435
166563.....	150	167257.....	523	168042.....	222	168188.....	467	168280.....	526	168636.....	435
166597.....	629	167258.....	524	168043.....	217	168192.....	262	168281.....	526	168637.....	435
166598.....	629	167259.....	523	168044.....	217	168193.....	262	168291.....	618	168638.....	435
166757.....	615	167260.....	524	168046.....	468	168194.....	262	168292.....	618	168639.....	435
166781.....	495	167261.....	522	168047.....	468	168195.....	262	168293.....	619	168640.....	435
166799.....	639	167262.....	522	168048.....	468	168196.....	262	168294.....	619	168641.....	545
166810.....	562	167263.....	523	168049.....	468	168197.....	262	168295.....	619	168642.....	545
166835.....	604	167264.....	523	168051.....	83	168198.....	291	168296.....	619	168643.....	545
166839.....	604	167265.....	523	168052.....	83	168199.....	291	168297.....	619	168648.....	594
166860.....	144	167266.....	522	168053.....	85	168200.....	291	168298.....	619	168649.....	594
166861.....	144	167267.....	524	168054.....	342	168201.....	291	168299.....	619	168650.....	594
166862.....	144	167268.....	522	168055.....	342	168202.....	291	168300.....	619	168651.....	594
166863.....	144	167269.....	523	168056.....	342	168203.....	291	168301.....	619	168824.....	523
166864.....	144	167270.....	524	168058.....	455	168204.....	291	168302.....	619	168825.....	464
166865.....	144	167271.....	521	168064.....	289	168205.....	291	168303.....	621	168826.....	464
166869.....	34	167274.....	524	168065.....	303	168206.....	645	168304.....	621	168827.....	464
166870.....	34	167275.....	521	168066.....	307	168207.....	645	168305.....	621	168828.....	464
166871.....	34	167276.....	524	168067.....	610	168208.....	645	168306.....	624	168829.....	483
166872.....	34	167277.....	524	168068.....	632	168209.....	645	168307.....	624	168830.....	483
166873.....	34	167278.....	524	168069.....	632	168210.....	645	168308.....	624	168831.....	395
166874.....	34	167279.....	524	168070.....	632	168211.....	645	168309.....	625	168831.....	396
166875.....	34	167280.....	524	168071.....	632	168212.....	645	168310.....	625	168832.....	483
166876.....	34	167281.....	524	168072.....	632	168213.....	645	168311.....	625	168837.....	554
166877.....	34	167283.....	524	168073.....	632	168214.....	645	168312.....	622	168838.....	107
166881.....	171	167284.....	524	168074.....	637	168215.....	645	168313.....	622	168839.....	107
166882.....	171	167299.....	155	168075.....	637	168216.....	645	168314.....	618	168840.....	109
166883.....	171	167300.....	155	168076.....	641	168217.....	645	168315.....	618	168842.....	110
166884.....	171	167301.....	330	168079.....	642	168218.....	627	168316.....	618	168843.....	112
166885.....	171	167302.....	536	168080.....	642	168219.....	627	168317.....	622	168844.....	112
166913.....	150	167303.....	536	168081.....	642	168220.....	627	168318.....	622	168845.....	112
166939.....	569	167304.....	536	168082.....	646	168221.....	627	168319.....	622	168847.....	117
166940.....	569	167305.....	536	168109.....	232	168222.....	627	168320.....	622	168848.....	117
166941.....	569	167368.....	151	168113.....	389	168235.....	650	168321.....	622	168849.....	117
166947.....	570	167399.....	523	168114.....	389	168238.....	104	168322.....	622	168852.....	117
166948.....	570	167605.....	543	168125.....	648	168239.....	104	168323.....	622	168853.....	119
166949.....	570	167606.....	552	168126.....	648	168240.....	104	168324.....	622	168854.....	120
166950.....	570	167607.....	552	168127.....	649	168241.....	104	168325.....	622	168858.....	613
166951.....	570	167700.....	255	168128.....	649	168242.....	104	168329.....	623	168859.....	613
166954.....	567	167701.....	255	168131.....	30	168243.....	104	168330.....	623	168860.....	613
166955.....	567	167778.....	34	168132.....	36	168244.....	104	168331.....	623	168861.....	613
166956.....	567	167781.....	53	168133.....	58	168245.....	104	168332.....	616	168862.....	613
166958.....	567	167782.....	53	168134.....	61	168246.....	104	168333.....	616	168863.....	613
166959.....	567	167783.....	53	168135.....	61	168247.....	104	168334.....	616	168864.....	613
166960.....	567	167784.....	53	168136.....	66	168248.....	104	168335.....	614	168865.....	613
166961.....	567	167785.....	53	168137.....	66	168249.....	104	168336.....	615	168866.....	613
166962.....	567	167786.....	53	168138.....	67	168250.....	104	168337.....	615	168867.....	613
166966.....	567	167787.....	53	168139.....	67	168251.....	104	168382.....	523	168869.....	613
166970.....	383	167788.....	53	168140.....	67	168252.....	104	168383.....	523	168870.....	365
166971.....	383	167789.....	53	168141.....	67	168253.....	104	168393.....	73	168871.....	365
166972.....	640	167798.....	155	168142.....	67	168254.....	104	168493.....	273	168980.....	95
166989.....	150	167799.....	88	168143.....	71	168255.....	104	168494.....	272	168981.....	95
167032.....	275	167801.....	151	168144.....	99	168256.....	104	168495.....	272	168982.....	100
167033.....	275	167802.....	221	168145.....	99	168257.....	104	168497.....	280	168983.....	111
167034.....	275	167847.....	215	168146.....	99	168258.....	104	168498.....	280	168984.....	111
167076.....	602	167848.....	216	168147.....	100	168259.....	104	168499.....	290	168985.....	120
167077.....	602	167849.....	216	168148.....	624	168260.....	104	168500.....	290	168986.....	120
167078.....	602	167850.....	520	168156.....	151	168261.....	104	168501.....	290	168987.....	120
167079.....	602	167851.....	520	168159.....	151	168262.....	158	168502.....	135	168988.....	120
167084.....	150	167852.....	520	168160.....	619	168263.....	158	168503.....	134	168989.....	120
167146.....	199	167853.....	520	168161.....	619	168264.....	166	168504.....	306	168990.....	120
167146.....	575	167854.....	520	168162.....	622	168265.....	166	168504.....	310	168991.....	120
167147.....	199	167855.....	520	168163.....	622	168266.....	225	168505.....	320	168992.....	120
167147.....	575	167856.....	520	168164.....	622	168267.....	225	168506.....	633	168993.....	220
167148.....	199	167858.....	521	168167.....	322	168268.....	225	168628.....	395	168994.....	220
167148.....	575	167861.....	489	168176.....	262	168269.....	284	168628.....	396	168995.....	220
167171.....	565	167863.....	512	168177.....	262	168270.....	284	168629.....	395	168996.....	220

168997.....	220	169158.....	39	169354.....	519	169869.....	604	169970.....	229	170057.....	575
168998.....	220	169159.....	55	169386.....	541	169870.....	604	169971.....	410	170060.....	50
168999.....	220	169160.....	56	169387.....	542	169871.....	604	169972.....	410	170061.....	50
169000.....	220	169161.....	60	169388.....	541	169873.....	604	169973.....	410	170062.....	50
169001.....	220	169162.....	60	169389.....	541	169874.....	606	169974.....	410	170063.....	50
169002.....	271	169163.....	60	169390.....	540	169875.....	606	169975.....	410	170064.....	297
169003.....	296	169164.....	60	169391.....	322	169881.....	604	169976.....	565	170065.....	62
169004.....	296	169165.....	61	169392.....	535	169882.....	604	169977.....	565	170066.....	62
169005.....	296	169166.....	61	169393.....	537	169883.....	604	169981.....	606	170067.....	62
169006.....	296	169167.....	61	169394.....	556	169884.....	604	169988.....	213	170084.....	442
169008.....	326	169168.....	63	169395.....	556	169885.....	604	169989.....	213	170091.....	571
169009.....	326	169171.....	99	169396.....	556	169886.....	606	169990.....	214	170092.....	572
169010.....	326	169172.....	99	169397.....	556	169888.....	604	169991.....	214	170093.....	572
169011.....	326	169173.....	99	169398.....	555	169889.....	604	169992.....	214	170094.....	603
169012.....	355	169174.....	99	169399.....	555	169890.....	604	169993.....	214	170097.....	602
169013.....	361	169175.....	99	169400.....	556	169891.....	604	169994.....	214	170098.....	603
169014.....	361	169176.....	99	169401.....	556	169892.....	604	169995.....	34	170100.....	603
169015.....	367	169181.....	451	169458.....	449	169893.....	604	169996.....	105	170105.....	139
169016.....	367	169182.....	451	169459.....	449	169894.....	604	169997.....	105	170106.....	139
169017.....	367	169209.....	47	169471.....	309	169895.....	604	169998.....	105	170107.....	139
169018.....	367	169211.....	50	169471.....	299	169896.....	604	169999.....	105	170118.....	601
169019.....	367	169212.....	73	169472.....	309	169902.....	604	170000.....	105	170119.....	601
169020.....	388	169213.....	56	169472.....	299	169903.....	604	170001.....	105	170120.....	601
169021.....	445	169214.....	505	169473.....	309	169904.....	604	170002.....	149	170121.....	601
169023.....	446	169218.....	260	169473.....	299	169905.....	604	170003.....	149	170122.....	601
169024.....	446	169219.....	261	169819.....	601	169906.....	604	170004.....	149	170129.....	606
169025.....	446	169220.....	310	169820.....	601	169907.....	599	170005.....	149	170130.....	606
169026.....	453	169221.....	326	169821.....	322	169908.....	599	170006.....	151	170131.....	606
169027.....	453	169222.....	337	169822.....	322	169918.....	599	170007.....	169	170132.....	606
169028.....	453	169223.....	358	169823.....	322	169919.....	600	170008.....	169	170133.....	606
169030.....	531	169224.....	358	169824.....	602	169920.....	600	170009.....	169	170134.....	606
169031.....	542	169225.....	362	169825.....	602	169921.....	600	170010.....	621	170135.....	606
169032.....	542	169226.....	362	169826.....	602	169922.....	600	170011.....	621	170136.....	606
169033.....	544	169227.....	365	169827.....	602	169923.....	330	170012.....	621	170162.....	457
169034.....	588	169228.....	365	169828.....	602	169924.....	599	170013.....	621	170163.....	457
169034.....	592	169229.....	365	169829.....	602	169925.....	599	170014.....	621	170164.....	457
169035.....	649	169230.....	365	169830.....	602	169926.....	599	170015.....	621	170165.....	454
169049.....	250	169231.....	365	169831.....	602	169927.....	599	170016.....	621	170166.....	454
169052.....	254	169232.....	365	169832.....	602	169928.....	606	170017.....	621	170167.....	454
169053.....	254	169233.....	365	169833.....	602	169929.....	606	170018.....	41	170170.....	454
169054.....	254	169234.....	614	169834.....	602	169930.....	606	170019.....	606	170171.....	455
169055.....	254	169235.....	614	169835.....	602	169931.....	606	170020.....	606	170172.....	455
169056.....	254	169236.....	614	169836.....	602	169932.....	599	170021.....	606	170173.....	451
169057.....	254	169237.....	614	169837.....	602	169933.....	599	170022.....	606	170174.....	451
169058.....	256	169238.....	635	169838.....	602	169934.....	599	170023.....	606	170175.....	451
169059.....	256	169239.....	635	169839.....	602	169935.....	599	170024.....	496	170176.....	451
169060.....	256	169241.....	290	169840.....	602	169936.....	599	170025.....	503	170180.....	449
169061.....	256	169242.....	290	169841.....	602	169937.....	599	170026.....	513	170181.....	449
169062.....	256	169244.....	304	169842.....	602	169938.....	599	170027.....	514	170182.....	445
169063.....	256	169245.....	304	169843.....	602	169939.....	599	170028.....	262	170183.....	445
169078.....	279	169246.....	304	169844.....	602	169940.....	599	170029.....	262	170184.....	445
169081.....	285	169247.....	304	169845.....	602	169941.....	599	170030.....	262	170185.....	445
169082.....	295	169248.....	304	169846.....	602	169942.....	599	170031.....	262	170186.....	407
169083.....	295	169249.....	313	169847.....	602	169943.....	599	170032.....	262	170187.....	407
169084.....	295	169250.....	313	169848.....	602	169945.....	599	170033.....	280	170188.....	401
169085.....	295	169251.....	313	169849.....	602	169946.....	599	170038.....	636	170189.....	136
169086.....	295	169253.....	629	169850.....	602	169947.....	599	170039.....	316	170190.....	136
169087.....	295	169254.....	633	169851.....	602	169948.....	600	170040.....	316	170191.....	136
169088.....	295	169255.....	127	169852.....	602	169949.....	600	170041.....	316	170192.....	136
169089.....	295	169266.....	217	169853.....	602	169950.....	600	170042.....	316	170193.....	136
169090.....	295	169267.....	368	169854.....	322	169951.....	600	170043.....	316	170194.....	136
169091.....	303	169268.....	369	169855.....	322	169952.....	600	170044.....	602	170195.....	136
169096.....	303	169269.....	371	169856.....	322	169953.....	600	170045.....	606	170196.....	137
169097.....	312	169270.....	370	169857.....	322	169954.....	600	170046.....	606	170197.....	137
169098.....	312	169271.....	373	169858.....	603	169955.....	600	170047.....	606	170198.....	137
169147.....	509	169272.....	374	169859.....	603	169960.....	606	170048.....	606	170199.....	569
169148.....	504	169274.....	472	169860.....	603	169961.....	606	170049.....	606	170200.....	571
169149.....	501	169275.....	472	169861.....	603	169962.....	600	170050.....	201	170201.....	215
169150.....	29	169276.....	473	169862.....	603	169963.....	600	170050.....	575	170202.....	532
169151.....	32	169277.....	475	169863.....	603	169964.....	600	170052.....	128	170204.....	603
169152.....	32	169278.....	477	169864.....	603	169965.....	38	170053.....	409	170219.....	566
169154.....	35	169303.....	467	169865.....	603	169966.....	229	170054.....	408	170220.....	573
169155.....	37	169350.....	494	169866.....	604	169967.....	229	170056.....	201	170221.....	566
169156.....	39	169351.....	519	169867.....	604	169968.....	229	170056.....	575	170222.....	489
169157.....	39	169352.....	519	169868.....	330	169969.....	229	170057.....	199	170223.....	489

CODES 170224-170840

170224.....	485	170443.....	153	170518.....	507	170601.....	149	170682.....	627	170775.....	403
170225.....	485	170444.....	153	170519.....	508	170602.....	149	170683.....	627	170776.....	403
170226.....	489	170445.....	153	170520.....	510	170603.....	149	170684.....	426	170777.....	403
170227.....	489	170446.....	167	170521.....	511	170604.....	303	170685.....	426	170778.....	403
170228.....	495	170447.....	167	170522.....	516	170605.....	303	170686.....	426	170779.....	403
170229.....	504	170448.....	167	170523.....	516	170610.....	263	170687.....	230	170780.....	403
170230.....	495	170449.....	167	170524.....	537	170611.....	263	170687.....	426	170781.....	403
170231.....	504	170450.....	168	170525.....	537	170612.....	263	170688.....	426	170782.....	406
170232.....	492	170451.....	168	170526.....	538	170613.....	263	170689.....	230	170783.....	406
170233.....	492	170452.....	526	170527.....	538	170614.....	263	170689.....	426	170784.....	406
170234.....	485	170453.....	526	170528.....	537	170615.....	263	170704.....	230	170785.....	406
170235.....	491	170454.....	526	170534.....	420	170616.....	282	170704.....	429	170786.....	406
170236.....	492	170455.....	526	170535.....	420	170617.....	282	170713.....	230	170787.....	406
170238.....	492	170456.....	526	170536.....	420	170618.....	282	170713.....	429	170788.....	434
170239.....	494	170457.....	526	170537.....	420	170619.....	282	170714.....	230	170788.....	458
170240.....	495	170458.....	617	170538.....	420	170620.....	282	170714.....	429	170789.....	434
170241.....	492	170459.....	617	170539.....	420	170621.....	282	170715.....	230	170789.....	458
170242.....	485	170460.....	617	170540.....	420	170622.....	282	170715.....	469	170790.....	434
170244.....	497	170461.....	617	170541.....	420	170623.....	282	170716.....	469	170790.....	458
170387.....	231	170462.....	617	170542.....	27	170624.....	282	170717.....	469	170791.....	434
170388.....	231	170463.....	617	170543.....	57	170625.....	282	170718.....	469	170791.....	458
170389.....	231	170464.....	617	170544.....	68	170626.....	282	170719.....	469	170792.....	538
170390.....	231	170465.....	617	170545.....	98	170628.....	33	170720.....	470	170793.....	538
170391.....	231	170466.....	617	170546.....	139	170629.....	33	170721.....	470	170794.....	538
170392.....	231	170467.....	617	170547.....	142	170630.....	42	170722.....	470	170795.....	540
170393.....	231	170468.....	617	170548.....	142	170631.....	57	170723.....	427	170796.....	540
170394.....	231	170469.....	617	170549.....	149	170632.....	62	170724.....	427	170797.....	540
170395.....	231	170470.....	617	170550.....	149	170633.....	66	170725.....	427	170798.....	540
170396.....	231	170471.....	617	170551.....	151	170634.....	71	170726.....	427	170799.....	537
170397.....	231	170472.....	617	170552.....	151	170635.....	91	170727.....	427	170800.....	537
170398.....	231	170473.....	617	170553.....	151	170636.....	91	170728.....	427	170801.....	542
170399.....	231	170474.....	617	170554.....	151	170637.....	98	170729.....	427	170802.....	543
170400.....	231	170475.....	617	170555.....	151	170638.....	98	170730.....	427	170803.....	543
170401.....	231	170476.....	617	170556.....	154	170639.....	99	170731.....	427	170804.....	545
170402.....	231	170477.....	617	170557.....	154	170640.....	99	170732.....	427	170805.....	545
170403.....	231	170478.....	617	170558.....	172	170641.....	99	170733.....	427	170806.....	547
170404.....	231	170479.....	617	170559.....	621	170642.....	99	170734.....	427	170807.....	551
170405.....	231	170480.....	617	170560.....	623	170643.....	184	170735.....	427	170808.....	553
170406.....	231	170481.....	617	170561.....	494	170644.....	184	170736.....	427	170809.....	553
170407.....	231	170482.....	617	170562.....	494	170645.....	624	170737.....	427	170810.....	553
170408.....	231	170483.....	617	170563.....	509	170646.....	624	170738.....	427	170811.....	553
170409.....	231	170484.....	617	170564.....	511	170647.....	624	170739.....	427	170812.....	588
170410.....	231	170485.....	617	170565.....	507	170648.....	624	170740.....	427	170812.....	592
170411.....	231	170486.....	617	170566.....	522	170649.....	639	170741.....	427	170813.....	588
170412.....	235	170487.....	617	170567.....	522	170651.....	267	170742.....	427	170813.....	592
170413.....	238	170488.....	617	170568.....	522	170652.....	267	170743.....	427	170815.....	589
170414.....	236	170489.....	617	170569.....	521	170653.....	267	170744.....	427	170815.....	592
170415.....	236	170490.....	617	170570.....	556	170654.....	267	170745.....	85	170816.....	590
170416.....	236	170491.....	617	170571.....	556	170655.....	267	170746.....	87	170816.....	591
170417.....	236	170492.....	621	170572.....	472	170656.....	267	170747.....	87	170816.....	592
170418.....	236	170493.....	621	170573.....	540	170657.....	267	170748.....	87	170817.....	591
170419.....	234	170494.....	622	170574.....	536	170658.....	267	170749.....	87	170817.....	592
170420.....	234	170495.....	622	170575.....	536	170659.....	267	170750.....	87	170819.....	396
170421.....	234	170496.....	622	170580.....	445	170660.....	267	170751.....	87	170820.....	426
170422.....	234	170497.....	622	170581.....	450	170661.....	267	170752.....	88	170821.....	230
170423.....	234	170498.....	622	170582.....	450	170662.....	267	170753.....	88	170821.....	426
170424.....	234	170499.....	622	170583.....	450	170663.....	267	170756.....	393	170822.....	426
170425.....	234	170500.....	623	170584.....	451	170664.....	267	170756.....	396	170823.....	230
170426.....	234	170501.....	623	170588.....	127	170665.....	267	170757.....	393	170823.....	426
170427.....	237	170502.....	623	170590.....	473	170666.....	267	170758.....	394	170824.....	429
170428.....	237	170503.....	623	170591.....	473	170667.....	267	170759.....	394	170825.....	429
170429.....	237	170504.....	623	170592.....	473	170668.....	270	170761.....	395	170826.....	429
170430.....	237	170505.....	623	170593.....	473	170669.....	270	170762.....	395	170827.....	230
170431.....	153	170506.....	623	170594.....	473	170670.....	270	170763.....	398	170827.....	429
170432.....	153	170507.....	623	170595.....	280	170671.....	271	170764.....	397	170828.....	534
170433.....	153	170508.....	648	170595.....	281	170672.....	271	170765.....	397	170829.....	534
170434.....	153	170509.....	472	170596.....	281	170673.....	271	170766.....	397	170830.....	534
170435.....	153	170510.....	480	170597.....	280	170674.....	271	170767.....	397	170831.....	534
170436.....	153	170511.....	480	170597.....	281	170675.....	271	170768.....	397	170834.....	32
170437.....	153	170512.....	483	170598.....	280	170676.....	271	170769.....	397	170835.....	35
170438.....	153	170513.....	484	170598.....	281	170677.....	271	170770.....	397	170836.....	39
170439.....	153	170514.....	497	170599.....	280	170678.....	271	170771.....	397	170837.....	39
170440.....	153	170515.....	497	170599.....	281	170679.....	291	170772.....	399	170838.....	39
170441.....	153	170516.....	500	170600.....	313	170680.....	291	170773.....	399	170839.....	39
170442.....	153	170517.....	501	170600.....	280	170681.....	291	170774.....	400	170840.....	41

170841.....	42	170916.....	106	170991.....	462	171073.....	580	407499.....	317	408291.....	611
170842.....	41	170917.....	106	170992.....	462	171074.....	580	407500.....	317	409624.....	275
170843.....	40	170918.....	106	170993.....	462	171075.....	580	407503.....	317	409626.....	275
170844.....	41	170919.....	106	170994.....	462	171076.....	581	407504.....	317	410004.....	639
170845.....	42	170920.....	106	170995.....	518	171077.....	581	407505.....	317	410005.....	637
170846.....	41	170921.....	106	170996.....	518	171078.....	581	407508.....	317	410009.....	261
170847.....	43	170922.....	106	170997.....	518	171079.....	581	407518.....	303	410010.....	279
170848.....	43	170923.....	106	170998.....	519	171080.....	581	407519.....	303	410011.....	279
170849.....	43	170924.....	106	170999.....	519	171081.....	581	407521.....	307	410018.....	265
170850.....	44	170925.....	106	171000.....	519	171082.....	581	407522.....	307	410023.....	612
170851.....	44	170926.....	106	171001.....	519	171083.....	471	407523.....	307	410024.....	611
170852.....	44	170927.....	106	171002.....	519	171084.....	471	407525.....	307	500982.....	602
170853.....	44	170928.....	106	171003.....	519	171085.....	471	407535.....	319	500983.....	602
170854.....	44	170929.....	107	171005.....	519	171086.....	471	407536.....	319	500984.....	602
170855.....	47	170930.....	107	171006.....	519	171087.....	471	407537.....	319	508547.....	603
170856.....	47	170931.....	109	171007.....	519	171088.....	471	407538.....	319	508729.....	608
170857.....	47	170932.....	109	171008.....	519	171089.....	602	407539.....	319	508730.....	608
170858.....	47	170933.....	109	171009.....	519	171090.....	602	407574.....	388	508731.....	608
170859.....	47	170934.....	109	171010.....	519	171091.....	602	407661.....	49	508734.....	608
170860.....	47	170935.....	109	171011.....	519	171092.....	602	407664.....	49	508806.....	604
170861.....	47	170936.....	109	171012.....	519	183026.....	363	407676.....	343	508808.....	604
170862.....	47	170937.....	110	171013.....	519	187571.....	92	407677.....	343	508810.....	604
170863.....	47	170938.....	110	171014.....	519	187637.....	291	407678.....	343	508816.....	604
170864.....	55	170939.....	110	171015.....	519	187676.....	299	407680.....	343	508818.....	604
170865.....	56	170940.....	113	171016.....	519	187826.....	377	407681.....	342	509329.....	607
170866.....	56	170941.....	113	171017.....	519	187873.....	401	407682.....	343	509338.....	607
170867.....	56	170942.....	113	171018.....	519	188026.....	394	407687.....	339	509339.....	607
170868.....	56	170943.....	113	171019.....	519	188081.....	569	407692.....	346	509656.....	601
170869.....	56	170944.....	113	171020.....	520	188116.....	449	407695.....	345	509657.....	601
170870.....	58	170945.....	113	171021.....	520	229222.....	268	407700.....	344	509658.....	601
170871.....	58	170946.....	114	171022.....	520	229223.....	268	407701.....	347	509664.....	602
170872.....	58	170947.....	114	171023.....	519	229224.....	268	407706.....	347	509665.....	602
170873.....	58	170948.....	114	171024.....	519	300026.....	354	407707.....	347	509666.....	602
170874.....	58	170949.....	115	171025.....	519	406172.....	284	407708.....	347	509667.....	602
170875.....	61	170950.....	115	171026.....	519	406309.....	158	407718.....	349	509668.....	602
170876.....	61	170951.....	116	171027.....	519	406321.....	158	407772.....	372	600194.....	48
170877.....	61	170952.....	116	171028.....	519	406330.....	158	407778.....	126	600205.....	153
170878.....	61	170953.....	116	171029.....	40	406672.....	209	407780.....	126	600242.....	603
170879.....	64	170954.....	116	171030.....	41	406673.....	209	407786.....	127	600243.....	603
170880.....	65	170955.....	116	171031.....	55	406731.....	211	407788.....	134	600244.....	603
170881.....	68	170956.....	116	171032.....	55	407187.....	75	407792.....	129	600245.....	603
170882.....	90	170957.....	116	171033.....	55	407189.....	75	407794.....	129	600246.....	603
170883.....	90	170958.....	116	171034.....	56	407191.....	50	407808.....	135	600248.....	604
170884.....	90	170959.....	116	171035.....	58	407192.....	50	407818.....	131	600249.....	604
170885.....	90	170960.....	116	171036.....	61	407193.....	50	407820.....	132	600250.....	604
170886.....	90	170961.....	119	171037.....	92	407194.....	50	407837.....	566	600251.....	604
170887.....	90	170962.....	121	171038.....	97	407195.....	50	407840.....	110	600252.....	604
170888.....	90	170963.....	122	171039.....	97	407281.....	49	407864.....	448	600253.....	604
170889.....	90	170964.....	178	171040.....	97	407308.....	50	407874.....	480	600254.....	604
170890.....	90	170965.....	178	171041.....	97	407309.....	49	407875.....	480	600271.....	347
170891.....	92	170966.....	178	171042.....	97	407347.....	30	407882.....	480	601239.....	629
170892.....	93	170967.....	178	171043.....	116	407364.....	276	407883.....	481	601246.....	365
170893.....	93	170968.....	178	171044.....	116	407364.....	285	407886.....	486	601247.....	310
170894.....	93	170969.....	180	171045.....	530	407365.....	276	407891.....	491	601294.....	646
170895.....	96	170970.....	186	171046.....	530	407365.....	285	407895.....	491	601993.....	645
170896.....	96	170971.....	186	171047.....	530	407367.....	267	407907.....	515	602647.....	647
170897.....	96	170972.....	186	171048.....	530	407367.....	287	407916.....	511	602666.....	634
170898.....	97	170973.....	186	171049.....	530	407368.....	267	407987.....	83	602667.....	367
170899.....	97	170974.....	408	171050.....	530	407368.....	287	408026.....	549	602672.....	337
170900.....	97	170975.....	408	171051.....	530	407369.....	269	408102.....	347	602673.....	370
170901.....	97	170976.....	408	171052.....	531	407369.....	287	408122.....	350	602687.....	366
170902.....	97	170977.....	408	171053.....	531	407383.....	635	408126.....	252	602689.....	315
170903.....	100	170978.....	408	171054.....	531	407412.....	270	408127.....	252	602691.....	445
170904.....	100	170979.....	408	171055.....	531	407413.....	270	408128.....	252	602692.....	530
170905.....	100	170980.....	408	171056.....	532	407414.....	270	408132.....	252	602693.....	455
170906.....	100	170981.....	408	171057.....	532	407416.....	270	408133.....	252	602694.....	415
170907.....	100	170982.....	408	171058.....	532	407417.....	270	408195.....	463	602695.....	415
170908.....	123	170983.....	413	171059.....	532	407418.....	270	408196.....	463	602894.....	159
170909.....	123	170984.....	413	171060.....	533	407423.....	287	408243.....	121	602895.....	159
170910.....	123	170985.....	462	171063.....	492	407453.....	331	408254.....	121	602896.....	159
170911.....	123	170986.....	462	171064.....	299	407477.....	276	408255.....	122	602900.....	158
170912.....	106	170987.....	462	171069.....	579	407477.....	285	408256.....	122	602901.....	158
170913.....	106	170988.....	462	171070.....	579	407478.....	276	408260.....	363	602902.....	158
170914.....	106	170989.....	462	171071.....	580	407478.....	285	408261.....	363	602922.....	58
170915.....	106	170990.....	462	171072.....	580	407486.....	296	408262.....	363	602923.....	62

CODES 602924-935996

602924.....	97	607182.....	201	911011.....	95	919986.....	45	925688.....	229	932019.....	623
602925.....	31	608777.....	188	911012.....	95	919987.....	45	925815.....	488	932020.....	623
602926.....	66	609917.....	580	911013.....	95	919993.....	57	925826.....	356	932021.....	623
602934.....	159	609918.....	580	911032.....	95	919994.....	57	925929.....	370	932030.....	433
602935.....	159	609926.....	219	911033.....	95	919995.....	57	925930.....	370	932031.....	433
603732.....	238	609927.....	219	911034.....	95	919996.....	57	926010.....	214	932053.....	26
603733.....	237	609928.....	219	911035.....	95	919999.....	70	926011.....	214	932054.....	26
603734.....	237	609929.....	219	911036.....	95	920001.....	70	926012.....	214	932055.....	26
603747.....	235	609933.....	206	911037.....	95	920065.....	90	926013.....	214	932056.....	26
603986.....	310	609934.....	206	911053.....	68	920066.....	90	926014.....	214	932057.....	26
604028.....	283	609935.....	206	911054.....	68	920067.....	90	926015.....	214	932058.....	26
604030.....	283	609936.....	206	911055.....	68	920078.....	90	926016.....	214	932059.....	26
604031.....	283	609937.....	206	911056.....	68	920284.....	170	926017.....	214	932060.....	26
604033.....	283	609938.....	206	911057.....	68	920286.....	170	926018.....	214	932061.....	26
604034.....	283	609939.....	206	911058.....	68	920337.....	360	926019.....	214	932062.....	26
604067.....	281	609940.....	206	911308.....	90	920342.....	114	926101.....	358	932063.....	26
604068.....	281	609941.....	206	911335.....	90	920344.....	114	926147.....	136	932064.....	26
604069.....	281	609942.....	206	911336.....	90	920425.....	363	926152.....	137	932378.....	447
604113.....	46	609943.....	206	911337.....	90	920426.....	363	926153.....	137	932379.....	447
604114.....	46	609944.....	580	911338.....	90	920427.....	363	926154.....	137	932540.....	170
604233.....	646	609945.....	580	911339.....	90	920428.....	363	926220.....	402	932580.....	39
604245.....	446	609946.....	580	911347.....	362	920429.....	363	926352.....	397	932595.....	274
604323.....	513	609947.....	580	911348.....	362	920430.....	365	926353.....	397	932596.....	274
604500.....	123	609948.....	580	911349.....	362	920431.....	365	926354.....	397	932648.....	107
604507.....	569	609949.....	581	911350.....	362	920432.....	365	926355.....	397	932650.....	107
604532.....	123	609951.....	281	911443.....	341	920433.....	365	926357.....	393	932795.....	417
604533.....	123	900235.....	145	911444.....	341	920434.....	365	926360.....	405	932837.....	45
604534.....	275	900244.....	145	911446.....	341	920435.....	365	926366.....	402	932838.....	45
604535.....	275	900255.....	171	911831.....	611	920436.....	365	926367.....	402	932839.....	45
604561.....	317	905070.....	144	911853.....	611	920630.....	353	926368.....	402	932842.....	45
604562.....	317	905074.....	144	912859.....	170	920631.....	353	926476.....	229	932843.....	45
604634.....	624	905967.....	649	913201.....	170	920632.....	353	926610.....	397	932844.....	45
604635.....	624	909162.....	285	913286.....	391	920955.....	68	926611.....	397	932848.....	46
605564.....	269	910391.....	48	914858.....	356	920957.....	68	926906.....	71	932849.....	46
605565.....	269	910417.....	48	914868.....	468	920958.....	68	926962.....	347	932850.....	46
605566.....	269	910419.....	48	915160.....	395	920959.....	68	926965.....	622	932857.....	45
605567.....	269	910420.....	48	915163.....	395	921359.....	110	927266.....	465	933288.....	615
605570.....	627	910423.....	48	915677.....	354	921811.....	402	928009.....	377	933667.....	402
605571.....	627	910424.....	48	915725.....	351	921828.....	366	928010.....	377	933668.....	402
605575.....	291	910425.....	48	915726.....	354	922315.....	40	928011.....	377	933669.....	397
605577.....	645	910701.....	399	915727.....	354	922366.....	445	928228.....	196	933670.....	397
605578.....	645	910702.....	399	916463.....	611	922367.....	445	928229.....	196	933681.....	405
605579.....	645	910736.....	366	916464.....	611	922368.....	445	928231.....	196	934203.....	361
605958.....	38	910737.....	316	916523.....	352	922369.....	445	928308.....	191	934223.....	321
605959.....	38	910738.....	316	916523.....	403	923028.....	95	928337.....	321	934238.....	468
605964.....	38	910742.....	377	916592.....	352	923032.....	95	928601.....	133	934239.....	468
606139.....	650	910744.....	643	916592.....	403	923036.....	95	928980.....	45	934240.....	468
606626.....	280	910891.....	32	916593.....	352	923040.....	95	928981.....	45	934241.....	468
606762.....	151	910892.....	32	916593.....	403	923044.....	99	928982.....	45	934242.....	468
606852.....	304	910893.....	32	916594.....	352	923048.....	99	928983.....	45	934243.....	468
607077.....	153	910894.....	32	916594.....	403	923870.....	611	929024.....	48	934245.....	634
607078.....	153	910895.....	32	916595.....	352	924221.....	108	929025.....	48	934246.....	634
607154.....	416	910896.....	32	916595.....	403	924222.....	108	929300.....	67	934247.....	634
607155.....	416	910897.....	32	916596.....	352	924225.....	115	929591.....	191	934380.....	229
607156.....	416	910898.....	32	916596.....	403	924640.....	460	929613.....	111	934934.....	46
607157.....	416	910902.....	57	916597.....	352	924696.....	460	929615.....	115	935096.....	118
607162.....	414	910904.....	57	916597.....	403	924965.....	460	929616.....	115	935516.....	448
607163.....	414	910905.....	57	917072.....	370	925149.....	355	929623.....	115	935530.....	276
607164.....	414	910906.....	57	917073.....	370	925150.....	355	929624.....	115	935640.....	460
607165.....	415	910907.....	57	917143.....	287	925151.....	355	929627.....	112	935814.....	313
607166.....	415	910988.....	95	917843.....	285	925152.....	355	931252.....	328	935815.....	313
607167.....	415	910989.....	95	918520.....	285	925203.....	229	931321.....	29	935816.....	313
607168.....	415	910991.....	95	918626.....	358	925204.....	229	931323.....	29	935817.....	313
607169.....	40	910992.....	95	918641.....	285	925205.....	229	931325.....	29	935818.....	313
607170.....	89	910993.....	95	918835.....	287	925212.....	229	931327.....	29	935819.....	313
607171.....	96	910995.....	95	919364.....	351	925330.....	460	931378.....	417	935821.....	324
607172.....	96	910996.....	95	919365.....	351	925381.....	460	931379.....	417	935822.....	324
607173.....	96	910997.....	95	919465.....	87	925626.....	32	931738.....	370	935830.....	625
607174.....	96	910999.....	95	919466.....	87	925627.....	32	931821.....	66	935831.....	625
607175.....	96	911000.....	95	919467.....	87	925680.....	229	931822.....	66	935832.....	625
607176.....	96	911001.....	95	919468.....	87	925681.....	229	931967.....	461	935833.....	625
607177.....	415	911002.....	95	919682.....	57	925682.....	229	931968.....	461	935835.....	625
607178.....	415	911003.....	95	919804.....	347	925683.....	229	931969.....	461	935989.....	46
607180.....	201	911004.....	95	919983.....	45	925685.....	229	932006.....	433	935995.....	46
607181.....	201	911005.....	95	919985.....	45	925687.....	229	932018.....	623	935996.....	46

INDEX NUMÉRIQUE

936070..... 355	936544..... 218	939938..... 408	948382..... 322	972055..... 194	972796..... 214
936088..... 238	936865..... 463	939939..... 408	948658..... 468	972056..... 194	973102..... 359
936089..... 238	937233..... 331	939940..... 408	948660..... 366	972058..... 194	973103..... 359
936090..... 238	937332..... 616	939943..... 111	948824..... 129	972059..... 194	973399..... 607
936091..... 238	937582..... 46	939945..... 416	948882..... 357	972060..... 194	973400..... 354
936092..... 238	937583..... 46	942783..... 71	949127..... 85	972061..... 194	973563..... 40
936095..... 481	937601..... 467	942810..... 71	951712..... 95	972062..... 194	973564..... 40
936099..... 484	937602..... 467	942811..... 71	951713..... 95	972063..... 194	974144..... 45
936130..... 484	937604..... 467	943155..... 526	951715..... 95	972064..... 194	974258..... 45
936132..... 484	937605..... 464	943277..... 343	951719..... 95	972065..... 194	974290..... 325
936133..... 482	937607..... 465	943278..... 342	951871..... 74	972066..... 194	974316..... 222
936136..... 610	937609..... 464	943280..... 348	951897..... 625	972068..... 194	974317..... 222
936137..... 610	937653..... 464	943281..... 349	951898..... 625	972109..... 482	974325..... 327
936138..... 610	937654..... 464	943305..... 361	952209..... 627	972386..... 221	974356..... 311
936149..... 545	937655..... 464	943329..... 612	952210..... 627	972387..... 222	999983..... 394
936156..... 215	937656..... 465	943336..... 551	952211..... 631	972388..... 222	9150486..... 320
936164..... 490	937657..... 465	943347..... 402	952313..... 341	972440..... 383	9150743..... 246
936167..... 640	937658..... 465	943595..... 113	952314..... 340	972441..... 383	9150744..... 246
936169..... 640	937659..... 465	944401..... 615	952315..... 341	972479..... 484	9150745..... 246
936181..... 118	937661..... 465	944402..... 615	952387..... 246	972481..... 484	9150746..... 246
936184..... 118	937663..... 465	944572..... 191	952388..... 246	972482..... 484	9150747..... 246
936188..... 118	937682..... 136	944573..... 191	952673..... 370	972484..... 484	9150748..... 246
936215..... 326	937683..... 136	945638..... 465	952674..... 370	972523..... 625	9150749..... 246
936218..... 195	937688..... 409	945907..... 399	952675..... 370	972524..... 625	9150752..... 246
936222..... 353	937695..... 216	946174..... 29	952676..... 370	972525..... 625	9150753..... 246
936222..... 400	937736..... 328	946175..... 29	952922..... 354	972679..... 322	9150754..... 247
936224..... 353	937881..... 371	946510..... 525	962871..... 218	972681..... 539	9150755..... 247
936224..... 400	937882..... 375	946513..... 525	963728..... 34	972697..... 281	9163842..... 145
936227..... 353	937958..... 541	946516..... 525	963838..... 34	972703..... 600	9163843..... 145
936227..... 400	937995..... 351	946666..... 525	963840..... 34	972704..... 600	
936229..... 353	938179..... 391	946668..... 525	963844..... 34	972711..... 599	
936229..... 400	938180..... 391	946669..... 525	964011..... 604	972712..... 599	
936231..... 353	938181..... 391	946794..... 333	964472..... 608	972713..... 599	
936231..... 400	938184..... 403	947234..... 466	964473..... 608	972714..... 599	
936232..... 353	938185..... 403	947477..... 326	964800..... 399	972783..... 26	
936232..... 400	938188..... 170	947481..... 465	970006..... 525	972784..... 26	
936234..... 353	938279..... 392	948181..... 623	970008..... 525	972785..... 26	
936234..... 400	938280..... 393	948182..... 623	970009..... 525	972786..... 26	
936235..... 353	939812..... 603	948188..... 614	970010..... 525	972787..... 214	
936235..... 400	939815..... 603	948361..... 466	970011..... 525	972788..... 214	
936470..... 238	939923..... 119	948371..... 40	972035..... 263	972789..... 214	
936473..... 385	939923..... 225	948373..... 625	972036..... 263	972790..... 214	
936474..... 385	939924..... 119	948374..... 625	972037..... 263	972791..... 214	
936475..... 385	939924..... 225	948375..... 625	972051..... 194	972792..... 214	
936476..... 385	939934..... 416	948376..... 625	972052..... 194	972793..... 214	
936499..... 220	939935..... 416	948377..... 625	972053..... 194	972794..... 214	
936505..... 490	939937..... 408	948380..... 321	972054..... 194	972795..... 214	

lider
papel

Inspiration illimitée





PRODUCED
IN PORTUGAL BY
THE NAVIGATOR
COMPANY

www.navigator-paper.com
Suivez-nous sur @navigatorpaper

DU BLANC À L'ÉCLATANT, NOUS MISONNONS SUR LA DURABILITÉ.

Notre papier blanc et vos idées brillantes peuvent aboutir à de nombreux résultats positifs. Tout ce dont vous avez besoin pour mettre en lumière votre monde intérieur et élargir le nôtre. Navigator Paper propose une gamme adaptée à toutes vos idées créatives.



NAVIGATOR[™]
Office Paper Solutions



The mark of responsible forestry