

# CATÁLOGO 2024



Q-CONNECT®

<b>A</b>	Abrecartas.....	81	<b>C</b>	Ceniceros.....	103
	Accesorios de pizarra.....	87		Chinchetas.....	75
	Accesorios para destructoras.....	19		Cinta adhesiva de señalización.....	26
	Aceite lubricante para destructoras.....	19		Cinta adhesiva doble americana.....	43
	Adaptador de corriente.....	16		Cinta adhesiva doble cara.....	43
	Agujas señalizadoras.....	87		Cinta adhesiva invisible.....	43
	Aire a presión para limpieza.....	15		Cinta adhesiva pintor.....	43
	Alfombras suelo.....	105		Cinta adhesiva precinto postal.....	43
	Alfombrillas con reposamuñecas.....	10		Cinta correctora.....	65
	Alfombrillas para ratón.....	11		Cintas adhesivas.....	42
	Alicate para espiral.....	17		Cintas de embalaje.....	41
	Apoyalibros.....	78		Cintas de rotulación.....	8
	Armarios portallaves.....	102		Cintas precintadoras.....	40
	Aspiradora industrial.....	27		Cizalla de palanca.....	21
	Atril.....	13		Cizalla de rodillo.....	21
	Atriles de sobremesa.....	106		Clips.....	75
	Auriculares con cable.....	8		Contador de billetes falsos.....	22
	Auriculares inalámbricos.....	8		Contenedor metálico con tapa automática.....	25
<b>B</b>	Bandeja organizadora.....	80		Contenedores de basura.....	24
	Bandejas de sobremesa.....	54		Contenedores de plástico con tapa.....	24
	Banderitas separadoras.....	31		Corrector en frasco.....	65
	Barra de sonido bluetooth.....	12		Corrector lápiz roller.....	66
	Barra de sonido para PC.....	12		Correctores.....	65
	Batería de litio recargable para contador de billetes.....	22		Cubiletos portalápices.....	78
	Bloc de congresos.....	86	<b>D</b>	Cúter bisturí.....	39
	Bloc de notas adhesivas de quita y pon.....	31		Cúteres.....	37
	Bloc de notas adhesivas de quita y pon translúcidas.....	33		Dediles.....	81
	Bloc de notas adhesivas de quita y pon zigzag.....	33		Destructora de oficina autoalimentación.....	19
	Bloc de notas electrostáticas.....	33		Destructora para hogar y oficina.....	18
	Bolígrafos borrables.....	60		Destructoras de despacho 1-3 usuarios.....	18
	Bolígrafos de peana.....	60		Destructoras de despacho 1-5 usuarios.....	19
	Bolígrafos de tinta de aceite.....	59		Detectores y contadores de billetes falsos.....	22
	Bolígrafos de tinta de gel.....	60		Disco duro externo.....	6
	Bolígrafos multifunción.....	60		Dispensador automático de gel o jabón.....	24
	Bolsas acolchadas.....	34		Dispensador de papel higiénico.....	23
	Bolsas burbujas.....	34		Dispensador de papel secamanos.....	23
	Bolsas de celulosa.....	44		Dispensador de servilletas.....	23
	Bolsas de papel kraft.....	44		Dispensador de toallitas grande.....	23
	Bolsas de plástico autocierre.....	44		Dispensador manual de jabón.....	23
	Bolsas de plastificar.....	20		DVD-R.....	4
	Bolsas multiusos.....	56	<b>E</b>	Encuadernadora espiral sencilla.....	16
	Borrador magnético pizarra blanca.....	87		Encuadernadores fástener.....	74
	Borrador pizarras verdes/blancas.....	87		Escaleras.....	106
	Botiquín.....	27		Escribanías.....	58
<b>C</b>	Caja fuerte de seguridad.....	102		Espiral de plástico para encuadernadoras.....	16
	Caja para embalar libro.....	35		Espiral metálica para encuadernadoras.....	16
	Cajas de archivo definitivo.....	51		Espray limpiador de pantallas y teclados.....	15
	Cajas de caudales.....	77		Espray limpiador pizarras blancas.....	87
	Cajas de CD/DVD.....	5		Espray lubricante para destructoras.....	19
	Cajas para embalar.....	35		Etiquetadoras.....	40
	Cajas para embalar tubo.....	35		Etiquetas adhesivas blancas para impresoras y fotocopiadoras.....	30
	Calculadora impresora.....	16		Etiquetas adhesivas compatibles.....	7
	Canutillos de plástico para encuadernadoras.....	16		Etiquetas adhesivas en rollo.....	30
	Carpeta de gomas cartón.....	46		Expositores.....	102
	Carpetas dossier.....	46		Extraagrapas.....	71
	Carpetas dossier uñero.....	47	<b>F</b>	Fechadores.....	73
	Carpetas portafolios.....	57		Ficheros de cajones de sobremesa.....	53
	Carretillas.....	105		Film extensible manual.....	37
	Carrito de limpieza.....	24		Flexómetro.....	26
	Carritos para carpetas colgantes.....	51		Funda autoadhesiva para USB.....	5
	Carros.....	105		Funda para CD/DVD.....	5
	Carros de servicio.....	26		Fundas autoadhesivas.....	50
	Cartel plástico señalización.....	88		Fundas multitaladro.....	47
	Carteras portadocumentos.....	57		Fundas multitaladro especiales.....	48
	Cartón ondulado.....	37		Fundas para lomo de carpetas.....	50
	CD-R.....	4			

<b>F</b>	Fundas para portátil .....	12	<b>P</b>	Portamonedas .....	78
	Fundas portadocumentos.....	49		Portanotas.....	52
	Fundas protectoras.....	49		Portarrollos de sobremesa .....	42
<b>G</b>	Goma de borrar.....	64		Portarrollos para embalaje.....	40
	Gomillas elásticas.....	45		Portatarjetas.....	80
	Grapadoras de sobremesa.....	69		Punteros de presentación.....	87
	Grapadoras de tenaza.....	70		Punzones de sobremesa.....	78
	Grapadoras eléctricas.....	71	<b>R</b>	Ratón ergonómico inalámbrico .....	9
	Grapadoras profesionales brazo largo.....	70		Ratones.....	9
	Grapas.....	71		Ratones ópticos inalámbricos.....	9
	Guillotina.....	21		Recambios de bolígrafos / roller.....	65
<b>H</b>	Hojas lubricantes para destructoras .....	19		Reglas.....	106
	Humedecedor dactilar.....	81		Relojes.....	99
<b>I</b>	Identificadores.....	56		Respaldos lumbares.....	98
	Imanes de pizarra.....	86		Reposabrazos ergonómico.....	11
<b>L</b>	Lámparas de oficina.....	98		Reposamuñecas.....	10
	Lápices de escritura.....	63		Reposapiés.....	97
	Limpiador de pegamento.....	67		Repuesto para sellos.....	73
	Limpiaventanas industrial.....	24		Repuestos de cúter.....	39
	Linternas.....	26		Revisteros.....	55
	Listines telefónicos.....	56		Rotulador detector de billetes falsos .....	22
	Llaveros portaetiquetas.....	101		Rotuladores de tinta líquida.....	60
	Lupas.....	81		Rotuladores fluorescentes.....	62
<b>M</b>	Maletines para portátiles.....	12		Rotuladores para pizarra blanca.....	62
	Maletines portadocumentos.....	57		Rotuladores permanentes.....	61
	Máquina contadora de dinero.....	21	<b>S</b>	Sacapuntas.....	63
	Máquina precintadora de bolsas.....	40		Sacapuntas de sobremesa.....	64
	Máquinas contadoras manuales.....	21		Sacapuntas eléctrico.....	64
	Marcos portaanuncios.....	88		Secador de manos eléctrico.....	23
	Memoria Flash USB 2.0.....	6		Sellos automáticos.....	73
	Memoria Flash USB 3.0.....	6		Señalizadores de planos.....	87
	Miniportarrollos para cinta adhesiva.....	41		Separadores.....	45
	Mochilas para portátil.....	13		Set de teclado y ratón inalámbricos .....	9
	Mojasellos.....	81		Sillas de dirección.....	93
	Organizadores de sobremesa.....	79		Sillas de escritorio.....	96
<b>O</b>	Papel color.....	28		Sillas de oficina.....	89
<b>P</b>	Papel foto glossy.....	28		Sobre portadocumentos.....	36
	Papel foto mate doble cara.....	29		Sobres de papel para CD/DVD.....	4
	Papel fotocopiadora láser.....	27		Sobres de polipropileno para CD/DVD .....	4
	Papel transfer para tela.....	29		Soporte bloc de notas zigzag.....	33
	Papeleras.....	103		Soporte para CD/DVD.....	4
	Paragüero.....	104		Soporte para CPU.....	15
	Pegamento en barra.....	67		Soportes de monitor y multiusos.....	14
	Pegamento en espray.....	67		Soportes de papel.....	80
	Pegamento instantáneo.....	66		Soportes para carpetas colgantes .....	51
	Pegamento roller.....	66		Subcarpetas.....	50
	Percheros.....	104	<b>T</b>	Sujetacosas.....	67
	Pesacartas.....	74		Tableros y vitrinas.....	82
	Pila recargable.....	7		Taburetes de escalón.....	105
	Pila tipo botón.....	7		Taladrador cuatro taladros.....	72
	Pilas alcalinas.....	7		Taladrador de gran capacidad.....	73
	Pinzas metálicas.....	76		Taladradores dos taladros.....	72
	Pizarra de cristal.....	85		Tampones.....	73
	Pizarras de corcho.....	82		Tapas de encuadernación.....	17
	Pizarras de melamina.....	84		Tarjeta limpiadora de banda magnética.....	15
	Pizarras lacadas.....	84		Teclado con cable.....	9
	Pizarras laminadas.....	84		Tijeras de oficina.....	67
	Pizarras móviles.....	86		Tijeras de oficina para zurdos.....	68
	Pizarras trípode.....	85		Timbres.....	81
	Pizarras verdes.....	83		Tintas.....	74
	Planchas de corte.....	39		Tira autoadhesiva multitaladros.....	50
	Plasticificadoras.....	20		Toallitas limpiadoras de pantallas y teclados .....	15
	Portaclips.....	77		Transparencias.....	88
	Portagomas.....	64		Tubo portadocumentos.....	36
	Portaminas.....	64	<b>V</b>	Vades de sobremesa.....	58
	Portamonedas.....	21			

## CD



CÓD.	REF.	CAPACIDAD	VELOCIDAD MÁX.	OTRAS CARACT.	PRESENTACIÓN		
54737	KF00419	700MB-80MIN	52X	-	CAJA SLIM	-	10
54738	KF00420	700MB-80MIN	52X	-	TARRINA 25 UDS.	-	1
54739	KF00421	700MB-80MIN	52X	-	TARRINA 50 UDS.	-	1
72681	KF18020	700MB-80MIN	52X	IMPRIMIBLE	TARRINA 50 UDS.	-	1

### CD-R

Ofrece fiabilidad, alta capacidad y rápido acceso a los archivos de los CD-ROM, además de la comodidad de grabar directamente de su PC. **La caja o tarrina.**

## DVD



CÓD.	REF.	OTRAS CARACT.	PRESENTACIÓN		
54740	KF00255	-	TARRINA 25 UDS.	-	1
54741	KF15419	-	TARRINA 50 UDS.	-	1
72682	KF18021	IMPRIMIBLE	TARRINA 25 UDS.	-	1

### DVD-R

Ofrece fiabilidad, alta capacidad y rápido acceso a los archivos de los DVD-R, además de la comodidad de grabar directamente desde el PC. Duración 4,7GB - 120 min. Velocidad 16X. **La tarrina.**

## FUNDAS Y CAJAS PARA CD/ DVD / USB



CÓD.	REF.		
31728	KF02206	-	1

### SOBRE DE PAPEL PARA CD/DVD

Sobre especial para CD/DVD de formato cuadrado, ventana central circular, de plástico transparente. Con solapa engomada. **El pack de 50 sobres.**



CÓD.	REF.		
31729	KF02207	-	1

### SOBRE DE POLIPROPILENO PARA CD/DVD

Sobre especial para CD/DVD. Fabricado en polipropileno liso resistente de 120 micras. Con solapa. **El pack de 50 sobres.**



CÓD.	REF.		
31730	KF02208	-	1

### SOBRE DE POLIPROPILENO PARA CD/DVD

Fundas dobles archivables para CD/DVD. Transparente fabricada en polipropileno de 100 micras. Con taladros y solapa. Provista de un tejido especial en su interior para la perfecta conservación del disco. **El pack de 40 fundas.**



CÓD.	REF.		
48392	KF11066	-	1

### SOPORTE PARA CD/DVD

SopORTE adhesivo para CD/DVD. Muy útil para archivar información en soporte digital y conservarlo junto con la documentación en papel. El soporte adhesivo se fija fácilmente a papel, plástico, cartulina, etc. Diámetro: 30 mm. **La bolsa de 12 unidades (10+2 gratis).**







CÓD.	REF.		
37681	KF03299	-	1

**FUNDA PARA CD/DVD**

Funda autoadhesiva especial para CD/DVD. Fabricada en polipropileno transparente. Solapa con velcro para su cierre de forma fija. Ideales para la conservación del disco. **El pack de 5 unidades.**

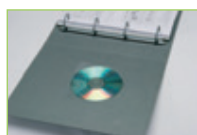

CÓD.	REF.	SOLAPA		
46169	KF27030	NO	-	1
46170	KF27032	SI	-	1

**FUNDA PARA CD/DVD**

Funda autoadhesivas especial para CD/DVD. Fabricada en polipropileno transparente. Ideal para la conservación del disco. **El pack de 10 unidades.**

CÓD.	REF.		
78092	KF22350	-	1

**FUNDA AUTOADHESIVA PARA MEMORIAS USB**

Funda autoadhesiva para dispositivos USB. Se puede pegar sobre cualquier superficie. Permite ordenarlas e identificarlas. Medidas: 52,5 x 90 mm. **El pack de 10 fundas.**



CÓD.	REF.		
31731	KF02209	-	1

**CAJA DE CD/DVD**

Con interior negro. Ideal para mantener sus CD/DVD ordenados y protegidos. Portada transparente personalizable. **El pack de 10 unidades.**

CÓD.	REF.		
31732	KF02210	-	1

**CAJA DE CD/DVD SLIM**

Con interior negro. Ideal para almacenar en espacios reducidos. Mantiene sus CD/DVD ordenados y protegidos. Portada transparente personalizable. **El pack de 25 unidades.**



CÓD.	REF.		
31733	KF02211	-	1

**CAJA DE DVD**

Con interior negro. Mantiene sus DVD ordenados y protegidos. **El pack de 5 unidades.**

CÓD.	REF.		
52073	KF10835	-	1

**CAJA DE DVD**

Caja de plástico transparente. Mantiene sus DVD ordenados y protegidos. **El pack de 5 unidades.**



UNIDAD MÍNIMA DE VENTA



PERMITE APERTURA DE ENVASE



MEDIDAS: ANCHO X ALTO X PROFUNDIDAD

## MEMORIAS FLASH

CÓD.	REF.	CAPACIDAD		
54635	KF41511	4 GB	-	1
54636	KF41512	8 GB	-	1
54637	KF41513	16 GB	-	1
54638	KF76970	32 GB	-	1
57399	KF41514	64 GB	-	1



### MEMORIA FLASH USB 2.0

Los pendrives USB Q-Connect ofrecen un excelente funcionamiento y un práctico formato. Velocidad de lectura hasta 15 MB/s. Velocidad de escritura hasta 5 MB/s. Color negro, con protector giratorio metálico. Orificio para colocar un cordón. Medidas: 55 x 18 x 8,9 mm. **El pendrive.**



CÓD.	REF.	CAPAC.	VELOCIDAD			
			ESCRITURA	LECTURA		
150860	KF11477	4 GB	2,5MB/S	10 MB/S	-	1
150861	KF11478	8 GB	2,5MB/S	10 MB/S	-	1
150862	KF11479	16 GB	3 MB/S	12 MB/S	-	1
150863	KF11480	32 GB	3,5MB/S	13 MB/S	-	1

### MEMORIA FLASH PREMIUM USB 2.0

Memoria Flash USB de alto rendimiento y excelente funcionamiento. Diseño ligero, moderno y compacto. Máxima resistencia. Color plateado. Con anilla para colocar un cordón o para poder colgarlo. Compatible con Windows, Macintosh y Linux. Medidas: 39 x 12 x 4,6 mm. **El pendrive.**

CÓD.	REF.	CAPAC.	VELOCIDAD			
			LECTURA	ESCRITURA		
75564	KF16368	8 GB	34 MB/S	8-9 MB/S	-	1
75565	KF16369	16 GB	50 MB/S	10-15 MB/S	-	1
75566	KF16370	32 GB	70 MB/S	15-20 MB/S	-	1
75567	KF16371	64 GB	80 MB/S	20-25 MB/S	-	1
68114	KF16375	128 GB	175 MB/S	60 MB/S	-	1



### MEMORIA FLASH USB 3.0

Memoria Flash USB con un excelente rendimiento y gran velocidad. Práctico formato retráctil: el conector USB se oculta en el cuerpo compacto, para quedar totalmente protegido sin necesidad de una tapa. Interfaz SuperSpeed 3.0, compatible con USB 2.0. Color plateado. Cuenta con un orificio para colocar un cordón. Medidas: 55 x 20 x 7 mm. **El pendrive.**



CÓD.	REF.	CAPAC.	VELOCIDAD			
			LECTURA	ESCRITURA		
150864	KF11501	16 GB	8 MB/S	35 MB/S	-	1
150865	KF11502	32 GB	12 MB/S	38 MB/S	-	1
150866	KF11503	64 GB	15 MB/S	38 MB/S	-	1

### MEMORIA FLASH PREMIUM USB 3.0

Memoria Flash USB de alto rendimiento y excelente funcionamiento y velocidad. Diseño ligero, moderno y práctico. Máxima resistencia. Interfaz 3.0 compatible con USB 2.0. Color plateado. Con anilla para colocar un cordón o para poder colgarlo. Compatible con Windows, Macintosh y Linux. **El pendrive.**

CÓD.	REF.	CAPAC.	CLASE	VELOCIDAD			
				LECTURA	ESCRITURA		
72648	KF16011	8 GB	4	4 MB/S - 32 MB/S	-	1	
72649	KF16012	16 GB	6	6 MB/S - 48 MB/S	-	1	
72650	KF16013	32 GB	6	6 MB/S - 48 MB/S	-	1	
68118	KF16128	64 GB	10	60 MB/S - 10 MB/S	-	1	

### MEMORIA FLASH USB 2.0 MICRO SDHC

Tarjeta de memoria SD con adaptador micro para SD incluido. Perfecta para ampliar la capacidad de los dispositivos móviles y tabletas. Medidas: 32 x 24 x 2 mm. **La memoria.**



## DISCOS DUROS EXTERNOS

CÓD.	REF.	CAPACIDAD		
79359	KF18083	1 TB	-	1

### DISCO DURO PORTÁTIL 3.0

Disco duro portátil con un diseño moderno y compacto, indicado para almacenar datos de una forma sencilla y segura. Transferencia de archivos mediante USB 3.0. Compatible con Windows, Mac y Linux. Velocidad de transferencia de datos: hasta 5 gb/s. Capacidad 1 TB, para capacidad de hasta 450 000 fotos, 250 000 canciones, 2 000 películas. Color blanco. Medidas: 122 x 76 x 13 mm. Peso: 200 g. **El disco duro.**



CÓD.	REF.	CAPACIDAD		
162231	KF18084	2 TB	-	1

### DISCO DURO PORTÁTIL 3.0

Disco duro portátil de diseño moderno y compacto, indicado para almacenar datos de una forma sencilla y segura. Transferencia de archivos mediante USB 3.0. Compatible con Windows, Mac y Linux. Velocidad de transferencia de datos: hasta 5 gb/s. Capacidad 2 TB puede contener mas de 900 000 fotos, 500 000 canciones, 4 000 películas. Color gris plata. Medidas: 160 x 112 x 40 mm. Peso: 240 g. **El disco duro.**



PILAS

AA



AAA



AA



CÓD.	REF.	TIPO	VOLT.	BLÍSTER		
33648	KF00488	AAA	1,5V	4 UDS.	-	1
68117	KF10849	AAA	1,5V	20 UDS.	-	1
33649	KF00489	AA	1,5V	4 UDS.	-	1
68115	KF00644	AA	1,5V	12 UDS.	-	1
68116	KF10848	AA	1,5V	20 UDS.	-	1
33650	KF00490	C	1,5V	2 UDS.	-	1
33651	KF00491	D	1,5V	2 UDS.	-	1
33652	KF00492	9 VOLT	9V	1 UD.	-	1
162779	KF14558	6LR23	12V	1 UD.	-	1



AAA AA C D 9 Volt.

**PILA ALCALINA**

Pilas alcalinas de larga duración. **El blíster.**



AAA AA

CÓD.	REF.	TIPO		
162774	KF15164	AAA	-	1
162775	KF15165	AA	-	1

**PILA RECARGABLE ESTÁNDAR**

Pila alcalina recargable de gran capacidad. 1,2V. Puede ser recargada cientos de veces. Indicadas para cámaras, ratones para pc, controles remotos, juguetes electrónicos, etc. **El blíster de 2 pilas.**



CÓD.	REF.		
162778	KF14556	-	1

**PILA ALCALINA TIPO BOTÓN LR54**

Pila alcalina de última tecnología para un excelente rendimiento. 72 Mah. 1,5V. Libre de cadmio y mercurio. **El blíster de 10 pilas.**



CÓD.	REF.	MODELO	AMPERIOS		
162777	KF14559	CR2025	150 MAH	-	1
162776	KF15036	CR2032	220 MAH	-	1

**PILA DE LITIO TIPO BOTÓN**

Pila de última tecnología alcalina para un excelente rendimiento. 3V. Libre de cadmio y mercurio. **El blíster de 4 pilas.**

ETIQUETAS



NEW

CÓD.	REF.		
63387	KF18543	-	1

**ETIQUETAS ADHESIVAS COMPATIBLES**

Etiquetas adhesivas compatibles con Dymo 99019. Color blanco. Medidas: 54 x 190 mm. **La caja de 110 etiquetas.**



## CINTAS DE ROTULACIÓN



CÓD.	REF.	COLOR FONDO	COLOR LETRA	MATERIAL		
156242	KF18838	AMARILLO	NEGRO	PLÁSTICO	-	1
156244	KF18842	AZUL	NEGRO	PLÁSTICO	-	1
156241	KF18835	BLANCO PERLA	NEGRO	PLÁSTICO	-	1
156243	KF18843	ROJO	NEGRO	PLÁSTICO	-	1
156245	KF18837	TRANSPARENTE	NEGRO	PLÁSTICO	-	1
156247	KF18836	BLANCO	NEGRO	PAPEL	-	1
156240	KF18840	BLANCO	NEGRO	TEXTIL*	-	1

\*12 mm x 2 m.

### CINTA DE ROTULACIÓN

Cinta compatible para su rotuladora DYMO. Diferentes colores de impresión y fondos. Buena calidad a un buen precio. Puede pegarse en una variedad de superficies. Ampliamente utilizado en la oficina, casa, escuela, hospital, etc. Medidas: 12 mm x 4 m. **La cinta.**

CÓD.	REF.	COLOR FONDO	MEDIDAS		
156238	KF18793	BLANCO	12 mm x 7 m	-	1
156239	KF18792	BLANCO	9 mm x 7 m	-	1
156246	KF18839	TRANSPARENTE	12 mm x 7 m	-	1



### CINTA DE ROTULACIÓN

Cinta compatible para su rotuladora DYMO. Diferentes colores de impresión y fondos. Buena calidad a un buen precio. Puede pegarse en una variedad de superficies. Ampliamente utilizado en la oficina, casa, escuela, hospital, etc. **La cinta.**

CÓD.	REF.	COLOR FONDO	COLOR LETRA	MEDIDAS		
156250	KF18795	BLANCO	NEGRO	6 mm x 8 m	-	1
156251	KF18796	BLANCO	NEGRO	9 mm x 8 m	-	1
156248	KF18863	BLANCO	NEGRO	9 mm x 8 m	-	1
156256	KF18862	AMARILLO	NEGRO	12 mm x 8 m	-	1
156252	KF18797	BLANCO	NEGRO	12 mm x 8 m	-	1
156253	KF18798	BLANCO	NEGRO	18 mm x 8 m	-	1
156254	KF18799	BLANCO	NEGRO	24 mm x 8 m	-	1
156257	KF18866	AMARILLO	NEGRO	18 mm x 8 m	-	1



### CINTA DE ROTULACIÓN TZE

Cintas compatibles para rotuladoras marca Brother. Etiquetas para cualquier trabajo de etiquetado, ya sea en interiores, exteriores, en la oficina, en el taller, en la tienda o en cualquier otro lugar de trabajo. **La cinta.**

## AURICULARES INALÁMBRICOS



CÓD.	REF.		
166362	KF10094	-	1

### AURICULARES BLUETOOTH

Auriculares de diadema inalámbricos con conexión Bluetooth, compatibles con diversos dispositivos. Su autonomía de 10 horas permite una reproducción continuada, con una distancia de alcance máxima de 10 metros. Dispone de tres modos intercambiables (Bluetooth, FM y MP3) directamente a través de los botones del dispositivo. Su sencillo sistema de botones permite pausar o activar la reproducción, subir o bajar el volumen, avanzar o retroceder, e incluso coger o colgar llamadas a través de su sistema manos libres. Dispone de micrófono incorporado para poder atender las llamadas. **Los auriculares.**

## AURICULARES CON CABLE

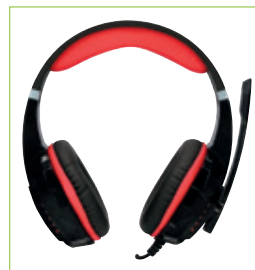

CÓD.	REF.		
166363	KF10095	-	1

### AURICULARES GAMING

Auriculares "gaming" con potentes altavoces que ofrecen una experiencia de juego inmersiva gracias a un audio de excelente calidad. Su micrófono ajustable permite una comunicación clara y nítida durante la partida. Equipado con mando para controlar el volumen y botón de encendido/apagado del micrófono. Compatible con diferentes plataformas gracias a su práctico cable de 3,5 mm, como ordenadores, portátiles, consolas y dispositivos móviles. Iluminación LED que hará que las partidas sean aún más divertidas. Cómodo diseño con almohadillas acolchadas y diadema ajustable. **Los auriculares.**

## TECLADOS



CÓD.	REF.		
155703	KF17989	-	1

**TECLADO CON CABLE KF17989**

Teclado con cable compatible con Windows 95/ 98/ NT/ ME/ 2000/ XP/ 7/ 8 / VISTA. Color negro. Medidas: 465 x 165 x 28 mm. Peso: 0,43 kg. **El teclado.**



CÓD.	REF.		
155702	KF17988	-	1

**SET DE TECLADO Y RATÓN INALÁMBRICOS**

Un simple receptor USB Plug and Play ofrece una estable conexión inalámbrica de 2,4 GHz con un radio de acción de 10 m<sup>2</sup>. Esto significa un escritorio despejado y sin cables, y la libertad de organizar los dispositivos como se quiera. **El set.**

## RATONES MINI

CÓD.	REF.		
37958	KF04369	-	1

**RATÓN ÓPTICO MINI**

Ratón óptico de 3 botones. Funciona sobre cualquier superficie. Rueda con movimiento horizontal y vertical. Tecnología óptica de 800 DPI. Para puertos USB. 1,5 Ghz. Color negro. **El ratón.**



## RATONES



CÓD.	REF.		
37957	KF04368	-	1

**RATÓN ÓPTICO**

Ratón óptico de 3 botones. Funciona sobre cualquier superficie. Rueda con movimiento horizontal y vertical. 1,5 Ghz. Tecnología óptica de 800 DPI. Funciona en los puertos USB. Cable de 1,45 m. **El ratón.**



CÓD.	REF.	COLOR		
155697	KF18069	AZUL	-	1
155698	KF18068	ROJO	-	1

**RATÓN ÓPTICO INALÁMBRICO**

Ratón óptico inalámbrico con tecnología 2,4 Ghz. 4 botones y rueda de desplazamiento. Sensor óptico de 1000 DPI. Nanoreceptor inalámbrico USB que se guarda dentro del ratón. Funciona con 2 pilas AAA no incluidas. **El ratón.**



CÓD.	REF.	COLOR		
163845	KF10970	BLANCO	-	1
163844	KF10969	NEGRO	-	1

**RATÓN ÓPTICO INALÁMBRICO**

Ratón óptico inalámbrico con tecnología 2,4 ghz. 4 botones y rueda de desplazamiento. Sensor óptico de 1000 dpi. Nanorreceptor inalámbrico USB que se guarda dentro del ratón. Funciona con 2 pilas AAA no incluidas. **El ratón.**



CÓD.	REF.		
58570	KF16196	-	1

**RATÓN ÓPTICO INALÁMBRICO**

Ratón óptico inalámbrico de 4 botones. Funciona sobre cualquier superficie. Rueda con movimiento horizontal y vertical. Tecnología óptica de 1000 DPI. Funciona en los puertos USB. Receptor USB nano de 2,4 GHz. **El ratón.**

CÓD.	REF.		
160403	KF10714	-	1

**RATÓN ERGONÓMICO INALÁMBRICO**

Ratón ergonómico para mano derecha. Ideal para reducir la tensión en muñecas y brazos. Diseño vertical con reposapulgár. 6 botones. Iluminación LED. Sin cable. Funciona con 2 pilas AAA. Pilas no incluidas. Color negro. Medidas: 123 mm x 65 mm x 82 mm. Peso 89 g. **El ratón.**





## REPOSAMUÑECAS



CÓD.	REF.		
26470	KF04520	-	1

### REPOSAMUÑECAS DE GEL PARA TECLADO

Antideslizante, de gel, se adapta a su muñeca perfectamente, proporcionando comodidad para aliviar los puntos de presión, ayudando a reducir la tensión en la muñeca. **El reposamuñecas.**



CÓD.	REF.		
168382	KF03684	-	1

### REPOSAMUÑECAS MEMORY FOAM PARA TECLADO

Proporciona el apoyo adecuado para la muñeca, ayudando a reducir la tensión en la misma. Fabricado en espuma de alta densidad. Base antideslizante. Superficie que mejora la tracción del ratón. 460 x 85 x 2 mm. Color negro. **El reposamuñecas.**

## ALFOMBRILLAS CON REPOSAMUÑECAS



CÓD.	REF.		
31748	KF02213	-	1

### ALFOMBRILLA PARA RATÓN CON REPOSAMUÑECAS

Con reposamuñecas, relleno de gel. Diseño ergonómico y base antideslizante. Color negro. **La alfombrilla.**

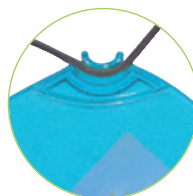

CÓD.	REF.		
43340	KF20085	-	1

### ALFOMBRILLA PARA RATÓN CON REPOSAMUÑECAS

Alfombrilla de ratón con reposamuñecas de gel. Incluye un canal para tener organizados los cables. Posibilidad de colocar una fotografía o nota debajo de la cubierta de PVC transparente. Color azul. No incluye ratón. **La alfombrilla.**

CÓD.	REF.	COLOR		
155718	KF17224	AZUL	-	1
155720	KF17226	CELESTE	-	1
155717	KF17223	NEGRO	-	1
155719	KF17225	ROSA	-	1



### ALFOMBRILLA PARA RATÓN CON REPOSAMUÑECAS

Alfombrilla de ratón con reposamuñecas, relleno de gel. Diseño ergonómico con superficie de tela y base antideslizante. Disponible en varios colores. **La alfombrilla.**

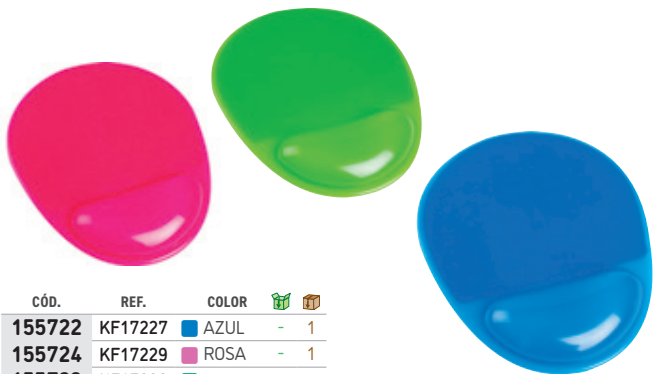

CÓD.	REF.	COLOR		
155722	KF17227	AZUL	-	1
155724	KF17229	ROSA	-	1
155723	KF17228	VERDE	-	1

### ALFOMBRILLA PARA RATÓN CON REPOSAMUÑECAS

Alfombrilla de ratón de PVC con reposamuñecas de gel. Alfombrilla con superficie especialmente diseñada para mejorar el reconocimiento del movimiento del ratón óptico. Diseño ergonómico y base antideslizante. Colores vivos. **La alfombrilla.**



CÓD.	REF.	COLOR		
155726	KF17231	AZUL	-	1
155727	KF17232	CELESTE	-	1
155725	KF17230	NEGRO	-	1
155728	KF17233	VIOLETA	-	1

### ALFOMBRILLA PARA RATÓN CON REPOSAMUÑECAS

Alfombrilla recubierta de tela suave con reposamuñecas fabricado en gel. Ofrece máxima comodidad para mantener la muñeca en una postura adecuada sin presión. Ideal para uso intenso en oficina. Base antideslizante. Tela fácil de limpiar. **La alfombrilla.**





CÓD. REF.  

163913 KF16947 - 1

### REPOSABRAZO ERGONÓMICO

Apoyabrazo ergonómico con reposamuñecas de gel y alfombrilla de ratón. Permite sostener el brazo y la mano. Alivia las tensiones en la muñeca y el brazo. Montaje fácil sobre cualquier mesa. Medidas: 220 x 140 x 480 mm. Color negro. **El reposabrazos.**

## ALFOMBRILLAS

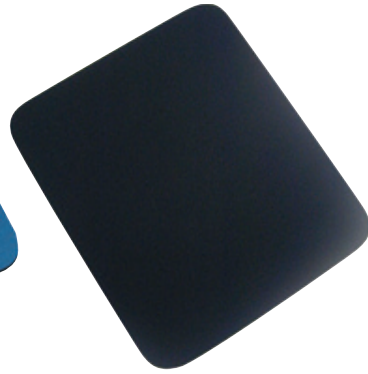

CÓD. REF. COLOR  

26466 KF04516 AZUL - 1

162780 KF04517 NEGRO - 1

### ALFOMBRILLA PARA RATÓN

Alfombrilla de 6 mm de grosor. Con esquinas redondeadas. Superficie fabricada en poliéster para un buen rodamiento del ratón. Parte de abajo fabricada en goma EVA. Medidas: 260 x 220 x 6 mm. **La alfombrilla.**



CÓD. REF.  

162663 KF14447 - 1

### ALFOMBRILLA XXL PARA RATÓN

Alfombrilla de gran tamaño para ratón. Esquinas redondeadas. Superficie fabricada en poliéster para un buen rodamiento del ratón. Bordes cosidos para soportar una mayor abrasión por roce y aguantar el desgaste por uso. Parte inferior antideslizante y semiflexible, para aumentar el agarre y la sujeción estable en superficies lisas. Color negro. Medidas: 900 x 400 mm. **La alfombrilla.**

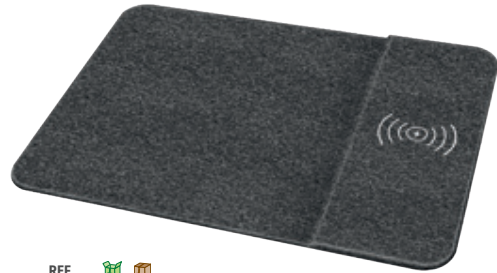

NEW

CÓD. REF.  

166365 KF10097 - 1

### ALFOMBRILLA PARA RATÓN CON CARGADOR INALÁMBRICO

Alfombrilla para ratón con base de carga inalámbrica. Permite revisar y cargar el teléfono móvil al mismo tiempo que trabaja con el ordenador de forma sencilla. Su diseño simple permite que se adapte a cualquier zona de trabajo sin desperdiciar espacio con otros dispositivos de carga o cables. Medidas: 300 x 220 x 6,5 mm. **La alfombrilla.**

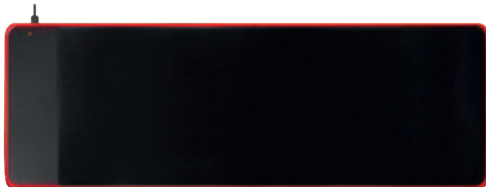

NEW

CÓD. REF.  

166366 KF10098 - 1

### ALFOMBRILLA GAMING PARA RATÓN CON CARGADOR INALÁMBRICO

Alfombrilla "gaming" XXL con iluminación RGB en los bordes y base de carga inalámbrica. Alimentación por cable USB. Permite cargar el teléfono móvil de forma sencilla al mismo tiempo que utiliza el ordenador durante las partidas. Su material permite un deslizamiento rápido y preciso del ratón, apto para todo tipo de sensibilidades. Color negro. Tamaño de la alfombrilla: 800 x 300 x 4 mm. **La alfombrilla.**

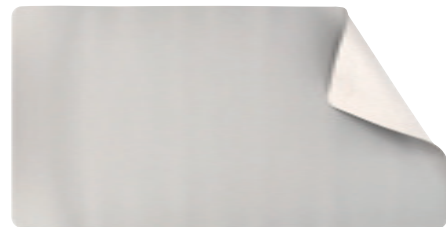

NEW

CÓD. REF.  

166364 KF10096 - 1

### ALFOMBRILLA XXL PARA RATÓN CUERO

Alfombrilla XXL para escritorio multifunción. Su tamaño es lo suficientemente grande como para poder colocar varios dispositivos al mismo tiempo, como el monitor o portátil, el ratón y el teclado. Su superficie lisa de cuero permite un deslizamiento cómodo y preciso del ratón, a la vez que aporta mayor durabilidad al producto. Material resistente a salpicaduras y fácil de limpiar. Base de ante antideslizante. Diseño sencillo y profesional. Medidas: 800 x 400 x 2 mm. **La alfombrilla.**



UNIDAD MÍNIMA DE VENTA



PERMITE APERTURA DE ENVASE



MEDIDAS: ANCHO X ALTO X PROFUNDIDAD

## ALTAVOCES

NEW

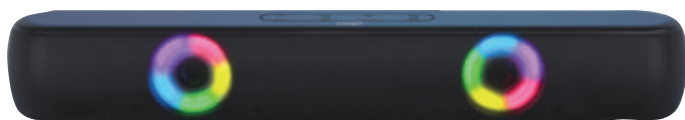

CÓD.	REF.		
166367	KF10099	-	1

### BARRA DE SONIDO BLUETOOTH

Barra de sonido recargable y con Bluetooth. Dispone de 7 modos de iluminación LED. Potencia de salida máxima de 2 x 5W para una experiencia de sonido envolvente. Control de volumen y reproducción de música incorporado. Con micrófono y opciones para cogery y colgar llamadas. Permite 6 modos de uso: BT/FM/TF/AUX/USB/TWS. Incluye conector Jack de 3,5 mm para audio y cable USB-C para carga. Medidas: 425 x 65 x 63,5 mm. Color negro.

**La barra de sonido.**

NEW

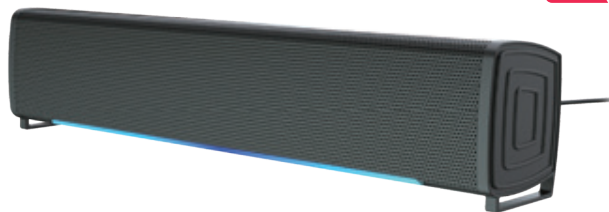

CÓD.	REF.		
166368	KF10100	-	1

### BARRA DE SONIDO PARA PC

Barra de sonido para ordenador con iluminación LED. Sonido potente para una reproducción de alta calidad y sonido envolvente. Compatible con cualquier dispositivo con puerto para cable de audio jack 3,5 mm. Alimentación a través de conector USB. Diseño sencillo y atractivo. Medidas: 320 x 70 x 55 mm. **La barra de sonido.**

## FUNDAS PARA PORTÁTIL



CÓD.	REF.		
165956	KF16789	-	1

### FUNDA PARA PORTÁTIL DE 13,3"

Funda para portátil de 13,3" en poliéster y forro interior tacto terciopelo. Con asa y compartimento exterior con cierre cremallera para guardar un cargador o pequeños artículos. Color gris claro. Medidas: 350 x 250 x 25 mm. **La funda.**

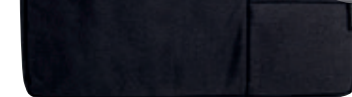

CÓD.	REF.	COLOR		
156776	KF17242	GRIS	-	1
156775	KF17241	NEGRO	-	1

### FUNDA PARA PORTÁTIL 15,6"

Funda para portátil de 15,6". En poliéster y forro interior tacto terciopelo. Cierre de cremallera. Asas retráctiles. 1 compartimento interno y bolsillos externos. Medidas: 390 x 280 x 20 mm. **La funda.**

## MALETINES PARA PORTÁTILES



CÓD.	REF.	COLOR		
75973	KF16979	AZUL	-	1
75972	KF16978	NEGRO	-	1

### MALETÍN PARA PORTÁTIL 15,5"

Maletín para portátil, práctico y ligero fabricado en poliéster. Tiene un bolsillo exterior con compartimento para bolígrafos y tres compartimentos interiores. Uno de los compartimentos interiores está acolchado con un cierre de velcro para el portátil. 1 asa de mano. Medidas: 390 x 310 x 120 mm.

**El maletín.**

CÓD.	REF.		
75974	KF16980	-	1

### MALETÍN PARA PORTÁTIL 15,4"

Maletín para portátil práctico y ligero fabricado en poliéster. Tiene dos bolsillos exteriores, uno delantero de velcro que trae incorporados departamentos para organizar accesorios como documentos, CD, bolígrafos, etc. y otro trasero con cremallera. Posee un departamento acolchado para proteger al ordenador contra golpes con un bolsillo para los cables de electricidad. Asa de mano con velcro y de hombro. Color negro. Medidas: 390 x 290 x 90 mm. **El maletín.**





## MOCHILAS PARA PORTÁTIL



CÓD. REF.    
155950 KF17990 - 1

**MOCHILA PARA PORTÁTIL 18"**

Un espíritu más cómodo y desenfadado que convive perfectamente con el estilo de vida del nuevo ejecutivo: urbanita, vanguardista, amante del diseño, despojado de lo prescindible y centrado en lo fundamental. Múltiples compartimentos pensados en su gran mayoría para llevar a todas partes los gadgets imprescindibles en el día a día. Y, por supuesto, todo con la combinación de materiales perfecta (100% poliéster). Medidas: 460 x 170 x 310 mm. **La mochila.**

CÓD. REF.    
75970 KF16976 - 1

**MOCHILA PARA PORTÁTIL 18"**

Mochila para portátil, práctica y ligera fabricada en poliéster. Tiene un bolsillo exterior con cierre de cremallera, para llevar a mano el teléfono móvil, las llaves, la cartera, etc. Tiene un compartimento interior acolchado para el ordenador portátil con cierre de velcro. Bolsillos de rejilla laterales para el agua o cables. Un asa de mano y dos asas para colgar en la espalda. Color negro. Medidas: 330 x 470 x 180 mm. **La mochila.**

## ATRIL



CÓD. REF.    
20134 KF04521 - 1

**ATRIL DE SOBREMESA**

Ángulo de visión ajustable. Se pliega totalmente para facilitar su almacenaje. Base regulable de plástico. Medidas: 345 x 235 mm. **El atril.**



## SOPORTES DE MONITOR Y MULTIUSOS



CÓD.	REF.		
68232	KF18640	-	1

### SOPORTE DE MONITOR

Soporte de monitor con diseño actual multiusos. Eleva el monitor a una altura de 24". Medidas: 486 x 96 x 276 mm. Peso: 1,65 kg. **El soporte.**



CÓD.	REF.	MEDIDAS		
154527	KF18018	380 x 112 x 240 mm	-	1
154528	KF18019	555 x 112 x 265 mm	-	1

### SOPORTE DE MONITOR

Soporte para monitor ajustable en altura. Se puede ajustar a 3 alturas: 62 / 82 / 112 mm. Color negro. **El soporte.**



CÓD.	REF.		
43336	KF20081	-	1

### SOPORTE DE MONITOR

Soporta monitores de LCD hasta 20", CRT o impresoras. La amplia plataforma extra sirve para colocar altavoces o una impresora. Robusto soporte trasero para asegurar que el monitor no se caiga hacia atrás. Cajón amplio extra con diferentes compartimentos para guardar los objetos de oficina. Espacio extra para colocar su teclado. Medidas: 583 x 120 x 335 mm. Peso: 2,7 kg. **El soporte.**



CÓD.	REF.		
33654	KF04553	-	1

### SOPORTE DE PORTÁTIL Y MONITOR PC

Duradero, material resistente a los arañazos. Plataforma acolchada antideslizamientos. Plataforma elevada. Superficie de 370 x 235 mm. Apto para portátiles con monitores 15" y 17". Soporta hasta 5 kg. Medidas: 465 x 120 x 345 mm. Peso: 2 kg. **El soporte.**



CÓD.	REF.		
68233	KF18641	-	1

### SOPORTE DE MONITOR

Soporte de monitor amplio y resistente. Con cajón para organizar los artículos esenciales de oficina. Ajusta la pantalla para evitar las tensiones en el cuello. Medidas: 486 x 96 x 276 mm. Peso: 1,9 kg. **El soporte.**

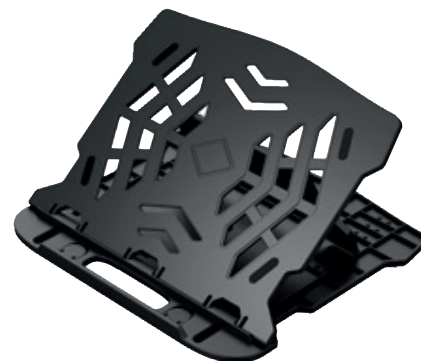

CÓD.	REF.		
163912	KF14469	-	1

### SOPORTE PARA PORTÁTIL HASTA 17"

Soporte para portátil. Regulable en varias posiciones. Permite colocar el portátil en la posición deseada, hasta 7 posiciones. Para portátiles hasta 17 pulgadas o 5 kg. Su abertura permite la entrada de aire al portátil. Se pliega para un fácil transporte. Color negro. Medidas: 260 x 280 x 60 mm. Peso: 0,46 kg. **El soporte.**



## SOPORTES DE MONITOR Y MULTIUSOS



CÓD. REF.   
**163911** KF14471 - 1

**SOPORTE PARA PORTÁTIL HASTA 17"**

SopORTE para portátil multifuncional. Este soporte para monitor se compone de una base para portátil ajustable en 7 posiciones. Con un tope frontal para evitar la caída del portátil, 1 soporte para móvil y una alfombrilla de ratón grande. Se puede utilizar como soporte para portátil, soporte de trabajo, mesa de lectura o para cualquier situación que necesite. Se puede utilizar en la cama, en el sofá o en viajes. Para portátiles hasta 17 pulgadas o 5 kg. Color negro. Medidas: 520 x 280 x 60 mm. Peso: 1,6 kg. **El soporte.**

## SOPORTE PARA CPU



CÓD. REF.   
**23502** KF02197 - 1

**SOPORTE METÁLICO PARA CPU**

Fabricado en metal de alta resistencia con 4 ruedas giratorias para un fácil movimiento y ajuste de los cables. Totalmente ajustable, proporciona soporte para CPU's desde 115 hasta 170 mm. Eleva el CPU 80 mm sobre el suelo. Medidas: 260 x 270 x 230 mm. **El soporte.**

## HIGIENE Y MANTENIMIENTO



CÓD. REF.   
**59102** KF17105 - 1

**TARJETA LIMPIADORA DE BANDA MAGNÉTICA**

Preimpregnada con solución limpiadora. Se puede usar tanto en lectores de entrada de tarjetas como lectores de banda magnética. Presentada en bolsa individual. **La caja de 20 unidades.**



CÓD. REF.   
**26450** KF04501 - 1

**TOALLITAS LIMPIADORAS DE PANTALLAS Y TECLADOS**

Toallitas humedecidas con un limpiador multiuso. Recomendadas para uso en monitores, teclados, teléfonos, etc... **El bote de 100 toallitas**



**250**  
ml

CÓD. REF.   
**26451** KF04502 - 1

**ESPRAY LIMPIADOR DE PANTALLAS Y TECLADOS**

Espray limpiador, especialmente pensado para eliminar la grasa, el polvo y la suciedad en los teclados y pantallas. **El bote de 250 ml.**



**400**  
ml

CÓD. REF.   
**48484** KF04499 - 1

**AIRE A PRESIÓN 400 ml**

Pulverizador de aire comprimido para limpieza general. Eficaz sobre cualquier superficie ya que evita la suciedad en las zonas más inaccesibles. **El bote de 400 ml.**



## CALCULADORA IMPRESORA

12 DGT

TAX M MU

CÓD. REF.

155114 KF11213 - 1

### CALCULADORA IMPRESORA KF11213

Calculadora impresora con pantalla de 12 dígitos. Utiliza rollo de papel de 57 mm de ancho por 25 mm de diámetro. Imprime a una tinta azul. Con tecla de memoria, redondeo, tecla doble cero, tecla programable de impuestos, margen de beneficio, precio de coste y precio de venta. Funciona con 4 pilas AA o con adaptador de 6V 0,5A. Pilas y adaptador incluidos. Compatible con rodillo entintado código 44293. Medidas: 98 x 192 x 44 mm. Peso: 338 g. **La calculadora.**



## ADAPTADOR DE CORRIENTE



CÓD. REF.

155115 KF11217 - 1

### ADAPTADOR DE CORRIENTE

Adaptador de corriente para la calculadora impresora 155114. Hasta 100-240V 50-60Hz max 2 000 mA. Color negro. Medidas: 76,5 x 26,7 x 59 mm. **El adaptador.**

## ENCUADERNADORA ESPIRAL SENCILLA

450 10

CÓD. REF.

36383 KF00799 - 1

### ENCUADERNADORA 5:1 ESPIRAL METÁLICA

Perfora 10 hojas y encuaderna hasta 450 hojas DIN A4 de 80 g/m<sup>2</sup> con una espiral de 50 mm. Regulación de margen lateral de perforación. Incluye alicates de corte y doblado. Medidas: 380 x 217 x 343 mm. Peso: 4,3 kg. **La encuadernadora.**



## ACCESORIOS DE ENCUADERNACIÓN



CÓD.	REF.	DIÁMETRO	HOJAS	UDS./CAJA		
63448	KF24016	6 mm	20	100	-	1
63449	KF24018	8 mm	40	100	-	1
63436	KF24020	10 mm	95	100	-	1
63437	KF24022	12 mm	102	100	-	1
63439	KF24051	14 mm	130	100	-	1
63441	KF24024	16 mm	145	50	-	1
63443	KF32114	18 mm	160	50	-	1
63445	KF32116	22 mm	200	50	-	1
63447	KF32118	25 mm	225	50	-	1
63435	KF15867	51 mm	490	10	-	1

### CANUTILLO DE PLÁSTICO PARA ENCUADERNADORAS

Redondos. Color negro. **La caja.**



CÓD.	REF.	DIÁMETRO	HOJAS	UDS./CAJA		
63438	KF24052	14 mm	130	100	-	1
63442	KF32115	18 mm	160	50	-	1
63444	KF32117	22 mm	200	50	-	1
63446	KF32119	25 mm	225	50	-	1

### CANUTILLO DE PLÁSTICO PARA ENCUADERNADORAS

Redondos. Color blanco. **La caja.**

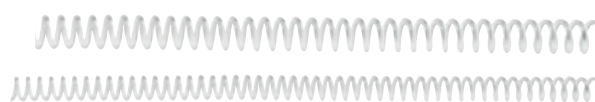

CÓD.	REF.	DIÁMETRO	GROSOR		
153426	KF18757	6 mm	1,8 mm	-	1
153427	KF18758	8 mm	1,8 mm	-	1
153428	KF18759	10 mm	1,8 mm	-	1
153429	KF18760	12 mm	1,8 mm	-	1
153430	KF18761	14 mm	1,8 mm	-	1
153431	KF18762	16 mm	2 mm	-	1
153432	KF18763	18 mm	2 mm	-	1
153433	KF18764	20 mm	2 mm	-	1

### ESPIRAL DE PLÁSTICO PARA ENCUADERNADORAS. PASO 32 - 5:1

Espiral en plástico transparente para encuadernación. **La caja de 100 unidades.**

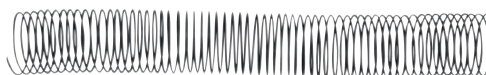

Paso 56 - 4:1.

CÓD.	REF.	CALIBRE	HOJAS	Ø mm	UDS./CAJA		
64049	KF04413	1 mm	20	6	200	-	1
64050	KF04414	1 mm	40	8	200	-	1
64051	KF04415	1 mm	60	10	200	-	1
64052	KF04416	1 mm	80	12	200	-	1
64053	KF04417	1 mm	100	14	100	-	1
64054	KF04418	1,2 mm	120	16	100	-	1
64055	KF04419	1,2 mm	140	18	100	-	1
64056	KF04420	1,2 mm	160	20	100	-	1
64057	KF04421	1,2 mm	180	22	100	-	1
64058	KF04422	1,2 mm	200	24	100	-	1

### ESPIRAL METÁLICA NEGRA PARA ENCUADERNADORAS. PASO 56 - 4:1

Espirales metálicas para encuadernación. Color negro. Gran variedad de tamaños. **La caja.**

## ACCESORIOS DE ENCUADERNACIÓN

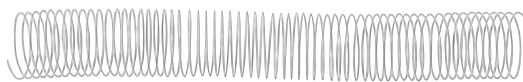

CÓD.	REF.	CALIBRE	Nº HOJAS	MEDIDAS Ø mm	UNIDADES/CAJA		
155220	KF17123	1 mm	20	6	200	-	1
155221	KF17124	1 mm	40	8	200	-	1
155222	KF17125	1 mm	60	10	200	-	1
155223	KF17126	1 mm	80	12	200	-	1
155224	KF17127	1 mm	100	14	100	-	1
155225	KF17128	1,2 mm	120	16	100	-	1
155226	KF17129	1,2 mm	140	18	100	-	1
155227	KF17130	1,2 mm	160	20	100	-	1

### ESPIRAL METÁLICA BLANCA PARA ENCUADERNADORAS. PASO 64-5:1

Espiraletas metálicas para encuadernación. Color blanco. Gran variedad de tamaños. **La caja.**



Ejemplo de doblez para evitar enganches.



CÓD.	REF.		
37597	KF00198	-	1

### ALICATE PARA ESPIRAL

Con mango de caucho para una mejor sujeción. Corta todo tipo de espirales metálicas y realiza un doblez para la terminación evitando enganches. Longitud: 13 cm. **El alicate.**

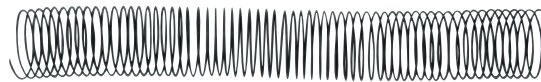

Paso 64 - 5:1.

CÓD.	REF.	CALIBRE	HOJAS	Ø mm	UDS./CAJA		
64068	KF04427	1 mm	20	6	200	-	1
64069	KF04428	1 mm	40	8	200	-	1
64070	KF04429	1 mm	60	10	200	-	1
64071	KF04430	1 mm	80	12	200	-	1
64072	KF04431	1 mm	100	14	100	-	1
64073	KF04432	1,2 mm	120	16	100	-	1
64074	KF04433	1,2 mm	140	18	100	-	1
64075	KF04434	1,2 mm	160	20	100	-	1
64076	KF04435	1,2 mm	180	22	100	-	1
64077	KF04436	1,2 mm	200	24	100	-	1
64078	KF04437	1,2 mm	220	26	50	-	1
64079	KF04438	1,2 mm	240	28	50	-	1
64080	KF04439	1,2 mm	260	30	50	-	1
64081	KF04440	1,2 mm	280	32	50	-	1
64082	KF04441	1,2 mm	300	34	25	-	1
154064	KF11137	1,2 mm	320	36	25	-	1
64083	KF04443	1,2 mm	340	38	25	-	1
154065	KF11138	1,2 mm	360	40	25	-	1
64084	KF04460	1,2 mm	380	42	25	-	1
154066	KF11139	1,2 mm	400	44	25	-	1
64085	KF04462	1,2 mm	420	46	25	-	1
64086	KF04477	1,2 mm	440	48	25	-	1
64087	KF04463	1,2 mm	460	50	25	-	1

### ESPIRAL METÁLICA NEGRA PARA ENCUADERNADORAS. PASO 64 - 5:1

Espiraletas metálicas para encuadernación. Color negro. Gran variedad de tamaños. **La caja.**

## TAPAS DE ENCUADERNACIÓN



**A4** 250 g/m<sup>2</sup>

CÓD.	REF.		
63451	KF00498	-	1

### TAPA DE ENCUADERNACIÓN CARTÓN

Tapa de encuadernación en cartón. Válida para espiral canutillo, anillas y otros. Color blanco brillante. Formato DIN A4. **El pack de 100 unidades.**



**A4** 250 g/m<sup>2</sup>

CÓD.	REF.	COLOR		
63450	KF00500	AZUL	-	1
63452	KF00502	BLANCO	-	1
63453	KF00501	NEGRO	-	1
63454	KF00499	ROJO	-	1

### TAPA DE ENCUADERNACIÓN CARTÓN SÍMIL PIEL

Tapa de encuadernación en cartón similar piel de 250 g/m<sup>2</sup>. Válida para espiral canutillo, anillas y otros. Formato DIN A4. **El pack de 100 unidades.**

CÓD.	REF.	COLOR	FORMATO	MICRAS		
63458	KF32120	TRANSPARENTE	DIN A4	150	-	1
154666	KF18097	AZUL	DIN A4	180	-	1
63461	KF26808	NEGRO	DIN A4	180	-	1
154667	KF18098	ROJO	DIN A4	180	-	1
154668	KF18099	VERDE	DIN A4	180	-	1
63459	KF32121	TRANSPARENTE	DIN A4	200	-	1
63460	KF24011	TRANSPARENTE	DIN A4	250	-	1
63455	KF00144	TRANSPARENTE	DIN A3	150	-	1
63456	KF32159	TRANSPARENTE	DIN A3	200	-	1
63457	KF16554	NEGRO	DIN A3	200	-	1

### TAPA DE ENCUADERNACIÓN PVC

Láminas en PVC de diferentes grosores y formatos para encuadernación en espiral, canutillo, anillas y otros. **El pack de 100 unidades.**



UNIDAD MÍNIMA DE VENTA



PERMITE APERTURA DE ENVASE



MEDIDAS: ANCHO X ALTO X PROFUNDIDAD



## DESTRUCTORA HOGAR Y OFICINA EN CASA (USO OCASIONAL)



6  
14 LITROS  
P-3 nivel de seguridad



CÓD.	REF.		
54988	KF17970	-	1

### DESTRUCTORA DE DOCUMENTOS KF17970

Capacidad de corte: 6 hojas. Corte en partículas de 5 x 47 mm. Nivel de seguridad P-3. Ancho de entrada: 220 mm. Arranque y parada automáticos. Marcha atrás para eliminar atascos. Protección contra sobrecalentamiento. Destruye grapas, clips y tarjetas de crédito. Con sistema ShredSafe. Papelera de 14 litros. Medidas: 307 x 399 x 186 mm. Peso: 3,52 kg. **La destructora.**

## DESTRUCTORA DE DESPACHO 1-3 USUARIOS (USO MODERADO)



10  
16,5 LITROS  
P-3 nivel de seguridad



CÓD.	REF.		
54989	KF17974	-	1

### DESTRUCTORA DE DOCUMENTOS KF17974

Capacidad de corte: 10 hojas. Corte en tiras de 5 x 51 mm. Nivel de seguridad P-3. Ancho de entrada: 220 mm. Arranque y parada automáticos. Marcha atrás para eliminar atascos. Protección contra sobrecalentamiento. Destruye grapas, clips y tarjetas de crédito. Con sistema ShredSafe. Indicador luminoso LED. Papelera de 16,5 litros con ventana. Medidas: 338 x 407 x 215 mm. Peso: 5,1 kg. **La destructora.**



8  
13 LITROS  
P-3 nivel de seguridad



CÓD.	REF.		
54984	KF17972	-	1

### DESTRUCTORA DE DOCUMENTOS KF17972

Capacidad de corte: 8 hojas. Corte en partículas de 5,6 x 47 mm. Nivel de seguridad P-3. Ancho de entrada: 220 mm. Arranque y parada automáticos. Marcha atrás para eliminar atascos. Protección contra sobrecalentamiento. Destruye grapas, clips, tarjetas de crédito. Con sistema ShredSafe. Papelera de 13 litros con ventana. Medidas: 306 x 425 x 171 mm. Peso: 4,17 kg. **La destructora.**



12  
14 LITROS  
P-3 nivel de seguridad



CÓD.	REF.		
78177	KF18092	-	1

### DESTRUCTORA DE DOCUMENTOS KF18092

Destructor de uso frecuente. Capacidad de corte: 12 hojas. Corte en partículas de 5 x 55 mm. Nivel de seguridad P-3. Con capacidad de destrucción diaria de 320 hojas. Sistema antiatascos. Tapa de seguridad. Reduce el consumo de energía. Destruye clips, grapas y tarjetas de crédito. Con ruedas para un fácil desplazamiento. Papelera de 14 litros con ventana. Medidas: 344 x 520 x 236 mm. Peso: 8 kg. **La destructora.**



12  
15 LITROS  
P-3 nivel de seguridad



CÓD.	REF.		
54990	KF15551	-	1

### DESTRUCTORA DE DOCUMENTOS KF15551

Capacidad de corte: 12 hojas. Corte en partículas de 5,6 x 55 mm. Nivel de seguridad P-3. Ancho de entrada: 220 mm. Arranque y parada automáticos. Marcha atrás para eliminar atascos. Protección contra sobrecalentamiento. Destruye grapas, clips, tarjetas de crédito y CD. Indicadores LED para sobrecarga de espera, sobrecalentamiento y puerta abierta. Papelera de 15 litros. Medidas: 317 x 515 x 226 mm. Peso: 7,3 kg. **La destructora.**



8  
15 LITROS  
P-5 nivel de seguridad



CÓD.	REF.		
54985	KF15547	-	1

### DESTRUCTORA DE DOCUMENTOS KF15547

Capacidad de corte: 8 hojas. Microcorte en partículas de 3,3 x 9 mm. Nivel de seguridad P-5. Ancho de entrada: 220 mm. Arranque y parada automáticos. Marcha atrás para eliminar atascos. Protección contra sobrecalentamiento. Destruye grapas, clips y tarjetas de crédito. Con ruedas para un mejor desplazamiento. Papelera de 15 litros. Medidas: 350 x 484 x 215 mm. Peso: 8,22 kg. **La destructora.**

## DESTRUCTORAS DE DESPACHO 1-5 USUARIOS (USO CONTINUO)

14  
LITROS  
P-4  
nivel de seguridad



CÓD. REF. 1  
155667 KF17109 - 1

**DESTRUCTORA DE DOCUMENTOS KF17109**

Destructora de uso frecuente. Capacidad de corte: 14 hojas. Corte en partículas de 4 x 25 mm. Nivel de seguridad P-4. Sistema antiatascos. Tapa de seguridad. Destruye clips, grapas, CD y tarjetas de crédito. Papelera de 18,9 litros. Medidas: 366 x 491 x 280 mm. Peso: 12,5 kg. **La destructora.**



15  
LITROS  
P-4  
nivel de seguridad



CÓD. REF. 1  
54986 KF15553 - 1

**DESTRUCTORA DE DOCUMENTOS KF15553**

Capacidad de corte: 15 hojas. Corte en partículas de 4 x 30 mm. Ancho de entrada: 225 mm. Nivel de seguridad P-4. Arranque y parada automáticos. Marcha atrás para eliminar atascos. Protección contra sobrecalentamiento. Destruye grapas, clips y tarjetas de crédito y CD. Papelera de 35 litros. Medidas: 381 x 653 x 325 mm. Peso: 14,7 kg. **La destructora.**



## DESTRUCTORA OFICINA AUTOLIMENTACIÓN

20  
LITROS  
P-4  
nivel de seguridad



CÓD. REF. 1  
78179 KF18094 - 1

**DESTRUCTORA DE DOCUMENTOS KF18094**

Destructora ideal para uso profesional. Capacidad de corte: 20 hojas. Corte en partículas de 4 x 40 mm. Nivel de seguridad P-4. Ciclo de trabajo: 60 minutos. Sistema antiatascos. Tapa y sensor de seguridad. Reduce el consumo de energía. Reinicio automático. Destruye clips, grapas, CD y tarjetas de crédito. Con ruedas para un fácil desplazamiento. Papelera de 26,5 litros con ventana. Medidas: 414 x 666 x 302 mm. Peso: 16,6 kg. **La destructora.**



AUTO  
120  
LITROS  
P-4  
nivel de seguridad



CÓD. REF. 1  
166330 KF10486 - 1

**DESTRUCTORA DE DOCUMENTOS KF10486**

Destruye hasta 10 hojas en modo manual y hasta 120 hojas en modo automático. Ideal para uso intensivo. Corta el papel en partículas de 4 x 12 mm. Nivel de seguridad P-4. Ciclo de trabajo: 60 minutos automático y 20 minutos en modo manual. Destruye clips, pequeñas grapas y tarjetas de crédito. Sistema antiatascos. Tapa de seguridad. Protección contra el sobrecalentamiento. Con ruedas para un fácil desplazamiento. Papelera de 19 litros con ventana. Velocidad de destrucción: 1,8 metros por minuto. Ancho entrada papel: 220 mm. Medidas: 366 x 287 x 500 mm. Peso: 11 kg. **La destructora.**



## ACCESORIOS PARA DESTRUCTORAS



A5

CÓD. REF. 1  
63059 KF18470 - 1

**HOJAS LUBRICANTES PARA DESTRUCTORAS DE DOCUMENTOS**

Indicadas para prolongar la vida de las destructoras y mejorar su rendimiento y eficiencia. Elimina el polvo del papel y limpia, afila y lubrica las cuchillas, evitando su oxidación. Fáciles de usar: basta con insertar una hoja completa en la trituradora, triturar con normalidad y dejarla en la papelera durante un corto período para completar el proceso de mantenimiento. Compatibles con todos los modelos. Uso recomendado de al menos una vez al mes. Hechas 100% con materiales no tóxicos. Tamaño: 220 x 150 mm. **El pack de 12 unidades.**



150 ml

CÓD. REF. 1  
155668 KF14455 - 1

**ACEITE LUBRICANTE PARA DESTRUCTORA DE DOCUMENTOS**

Engrasan las cuchillas de la destructora mejorando su rendimiento y alargando su vida útil. Ayuda a mantener las destructoras funcionando a su máximo rendimiento. Espray de 150 ml. **El bote.**



250 ml

CÓD. 1  
166380 - 1

**ACEITE LUBRICANTE PARA DESTRUCTORA DE DOCUMENTOS**

Mejora el rendimiento de las destructoras de corte en partículas, engrasa las cuchillas de la destructora mejorando su rendimiento y alargando su vida útil. Ayuda a mantener las destructoras funcionando a su máximo rendimiento. Bote de 250 ml. **El bote.**





## PLASTIFICADORAS

**A4** 80-125 micras 2 rodillos



**A3** 75-125 micras 2 rodillos



CÓD.	REF.		
49126	KF17001	-	1

### PLASTIFICADORA DIN A4

Tecnología de 2 rodillos calientes. Tiempo de calentamiento de 2 minutos y alcanza temperaturas entre 135 °C. Utiliza fundas de hasta 125 micras. Velocidad de plastificación 400 mm/min. Incluye sistema liberador de rodillos antiatasco. Cuerpo de ABS. Adecuado para plastificación de papel formato DIN A4 de hasta 160 g/m<sup>2</sup>. Medidas: 352 x 117 x 76 mm. Peso: 1,1 kg. **La plasticadora.**

CÓD.	REF.		
49127	KF17003	-	1

### PLASTIFICADORA DIN A3

Tecnología de 2 rodillos calientes. Tiempo de calentamiento de 2 minutos y alcanza temperaturas entre 110 y 135 °C. Utiliza fundas de hasta 125 micras. Velocidad de plastificación 400 mm/min. Incluye sistema liberador de rodillos antiatasco. Cuerpo de ABS. Adecuado para plastificación de papel formato DIN A3 de hasta 160 g/m<sup>2</sup>. Medidas: 441 x 121 x 76 mm. Peso: 1,4 kg. **La plasticadora.**

**CALIENTA EN 1 MIN.**

**A3** 75-250 micras 4 rodillos



CÓD.	REF.		
153359	KF16915	-	1

### PLASTIFICADORA PROFESIONAL DIN A3

Plasticadora de uso profesional. Plastica en frío y en caliente. Según el grosor de la lámina, acepta desde 75 a 250 micras. Papel de hasta 200 g/m<sup>2</sup>. 1 minuto de calentamiento. Velocidad de plastificación 300 mm/min. 4 rodillos. Protección para el sobrecalentamiento. Medidas: 490 x 154 x 65 mm. Peso: 3,5 kg. **La plasticadora.**

**A3** 100-200 micras 4 rodillos



CÓD.	REF.		
156358	KF16918	-	1

### PLASTIFICADORA DIN A3 PROFESIONAL

Plasticadora de uso profesional. 4 rodillos. Marcha hacia delante y hacia atrás. Interruptor de encendido y motor independientes. Funcionamiento en caliente, con regulador de temperatura de 75 a 200 °C. Espesor máximo <= 1 mm. Adecuada para plastificar papel DIN A4 y DIN A3. Utiliza fundas desde 100 hasta 200 micras. Tiempo de calentamiento 2-3 minutos. Medidas: 535 x 195 x 115 mm. **La plasticadora.**

## BOLSAS DE PLASTIFICAR

**125 micras**



CÓD.	REF.	FORMATO	MEDIDAS		
152765	KF16991	DIN A5	153 x 216 mm	-	1
63418	KF11444*	DIN A5	153 x 216 mm	-	1
152764	KF16990	DIN A4	216 x 303 mm	-	1

\* Caja de 25 unidades.

### BOLSAS DE PLASTIFICAR AUTOADHESIVAS

Bolsas de plastificar autoadhesivas. Plástico en frío. 125 micras. **La caja de 100 unidades.**

**A4** 125 micras



CÓD.	REF.	CARACTERÍSTICAS	UNIDADES		
63427	KF24055	ACABADO MATE, NO REFLECTANTE	100	-	1
63426	KF24056	CONTRACARA AUTOADHESIVA	25	-	1

### BOLSAS DE PLASTIFICAR ESPECIALES

Bolsas formato DIN A4. Medidas: 216 x 303 mm. 125 micras. **La caja.**

CÓD.	REF.	MEDIDAS	FORMATO	MICRAS		
63434	KF01210	90 x 60 mm	N.I.F.	200	-	1
63433	KF00302	98 x 67 mm	TARJETA DE VISITA**	125	-	1
63423	KF01219	110 x 75 mm	C. DE IDENTIDAD	125	-	1
63421	KF01223	102 x 152 mm	C. DE FÚTBOL	125	-	1
68809	KF11117	105 x 148 mm	DIN A6	125	-	1
63422	KF04754	110 x 230 mm	C. DE CONDUCIR	125	-	1
63419	KF04106	153 x 216 mm	DIN A5	80	-	1
63424	KF04108	153 x 216 mm	DIN A5	125	-	1
63428	KF04114	216 x 303 mm	DIN A4	80	-	1
63425	KF04116	216 x 303 mm	DIN A4	125	-	1
63432	KF04755	325 x 220 mm	FOLIO	80	-	1
63431	KF04756	325 x 220 mm	FOLIO	125	-	1
63430	KF04122	303 x 426 mm	DIN A3	80	-	1
63429	KF04124	303 x 426 mm	DIN A3	125	-	1
63420	KF18063	303 x 426 mm	DIN A3*	80	-	1

\* Mate. \*\* Caja de 25 unidades.

### BOLSAS DE PLASTIFICAR

Gran variedad de formatos y micras. **La caja de 100 unidades.**



## CIZALLA DE RODILLO



10

CÓD.	REF.	LONGITUD DE CORTE	MEDIDAS		
78825	KF17011	320 mm	440 x 70 x 190 mm	-	1
78826	KF17012	440 mm	570 x 70 x 190 mm	-	1

## CIZALLA METÁLICA DE RODILLO

Máquina cortadora con base de aluminio. Medidas grabadas en la base con los tamaños de papel estándar. Perfecta para la oficina doméstica o para escritorio. Cuchilla rodante con carcasa de plástico para una mayor seguridad. Es ideal para cortes precisos y limpios de papel, cartón y fotografías.

**La cizalla.**

## CIZALLA DE PALANCA

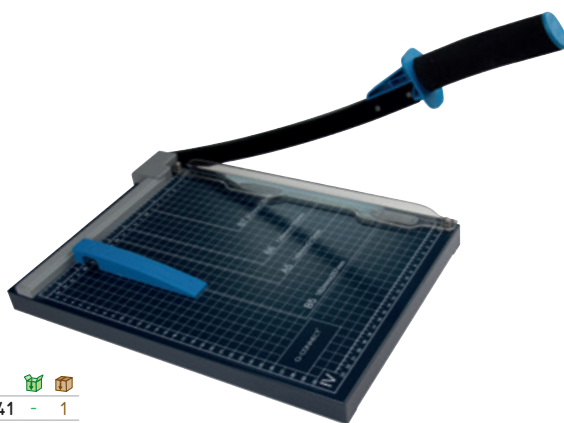

10 A4

CÓD.	REF.		
152489	KF11241	-	1

## CIZALLA METÁLICA DE PALANCA

Máquina cortadora con base de metal. Medidas grabadas en la base. Perfecta para la oficina doméstica o para escritorio. Su cuchilla asegura un corte preciso y limpio pero no es muy filosa y se puede tocar con las manos. Con empuñadura ergonómica. Corta hasta DIN A4. Capacidad de corte: hasta 10 hojas de papel de 80 g/m<sup>2</sup>. Longitud de corte: 320 mm. Medidas: 250 x 320 mm.

**La cizalla.**

## GUILLOTINA

400

CÓD.	REF.		
156359	KF16916	-	1

## GUILLOTINA MANUAL

Guillotina manual profesional con capacidad para 400 hojas. Longitud del corte: 330 mm. Espesor de corte: 40 mm. Base metálica graduada. Con diferentes sistemas de protección: el cortador tiene un bloqueo de seguridad, además, la cuchilla está cubierta por una caja de seguridad para evitar cortes. Medidas: 600 x 435 x 250 mm.

**La guillotina.**



## PORTAMONEDAS



CÓD.	REF.		
47481	KF10912	-	1

## PORTAMONEDAS MUELLE

Portamonedas con muelle válido para las 8 fracciones de euro (monedas de 1, 2, 5, 10, 20 y 50 céntimos, 1 y 2 €). Ideal para taxistas, kioscos de prensa, kioscos de la ONCE, camareros, aparcacoches, etc. Color transparente y azul. Medidas: 75 x 105 x 32 mm.

**El portamonedas.**

€ 216 monedas /min.

CÓD.	REF.		
45638	KF03639	-	1

## CONTADOR DE MONEDAS

Dos modalidades de conteo. Libre: cuenta todas las monedas que están en la bandeja de entrada sin parar, hasta que una de las bandejas de salida esté llena. Con este modo la máquina predetermina por sí sola el número de lote. Conteo por lote: cuenta el lote de monedas del mismo valor que se ha predeterminado previamente. El resultado que da el contador es la cantidad de monedas y el valor que suponen. Velocidad de conteo: 216 uds./minuto. Capacidad de la bandeja de entrada: 300 - 500 uds. Capacidad de la bandeja de salida: 80-150 uds. Lote en pantalla: 3 dígitos LED. Número de conteo en pantalla: 4 dígitos LED. Medidas: 355 x 266 x 330 mm. Peso neto: 4,5 kg.

**El contador de monedas.**



## MÁQUINAS CONTADORAS MANUALES

CÓD.	REF.		
47234	KF10860	-	1

## MÁQUINA CONTADORA MANUAL

Contadora manual. Cuenta de 0 a 9999. Palanca de reinicio de conteo. Se ajusta bien a la mano. Peso: 50 g.

**La máquina contadora.**



CÓD.	REF.		
156695	KF17285	-	1

## MÁQUINA CONTADORA MANUAL

Contadora manual digital. Cuenta de 0 a 99999. Botón de reinicio de conteo. Se ajusta bien a la mano.

**La máquina contadora.**



## DETECTORES Y CONTADORES DE BILLETES FALSOS

### ÍNDICE DE ICONOS DETECTORES DE BILLETES FALSOS

- MG** Detección magnética
- UV** Detección ultravioleta
- MT** Fibra de metal
- IR** Detección de infrarrojos
-  Detección del tamaño
- €** Detecta euro
- £** Detecta libra
- \$** Detecta dólar



HOMOLOGADO POR EL B.D.E.



ALIMENTACIÓN 220V - 20W

CÓD.	REF.		
53169	KF14930-N2	-	1

#### CONTADOR Y DETECTOR DE BILLETES FALSOS

Señalización bueno/malo automática. Alimentación y opción de salida del billete seleccionable: frontal o posterior. Con cuenta de número y de valor. Velocidad de prueba < 1 segundo. Puerto USB para actualizaciones de software. Incluye cable a red y toma de enchufe para Europa y UK. Certificado CE. Medidas: 155 x 82 x 137 mm. Peso: 0,7 kg. **El detector.**



CÓD.	REF.		
53173	KF14928	-	1

#### DETECTOR DE BILLETES FALSOS PORTÁTIL MINI

Detector portátil de billetes falsos muy práctico por su pequeño tamaño. Incluye una cinta para llevarlo colgado. Pilas incluidas. Medidas: 88 x 265 x 23 mm. Peso: 0,7 kg. **El detector.**



CÓD.		
156365	-	1

REPUESTO BATERÍA



CÓD.	REF.		
156364	KF17281	-	1

#### CONTADOR Y DETECTOR DE BILLETES FALSOS

Contadora y detectora profesional. Cuenta y verifica hasta 1500 billetes por minuto. Cuenta y verifica billetes mezclados de euros, dólares y libras. Doble sensor de detección CIS. Capacidad de tolva: 300 billetes. Capacidad del apilador: 200 billetes. Fuente de alimentación: AC 100-240V, 50/60Hz. Consumo eléctrico < 50W. Interface externa: RS232, RJ-11, puerto USB, tarjeta SD o puerto LAN. Medidas: 263 x 268 x 255 mm. Peso: 6,4 kg. **El detector.**



CÓD.	REF.		
63610	KF18638	-	1

#### CONTADOR Y DETECTOR DE BILLETES FALSOS

Detección magnética, fibra metal (solo para euros), ultravioleta e infrarrojos. Señalización bueno/malo. Conteo automático, conteo por lotes. Apto para euro, dólar, libras esterlinas y moneda local disponible. Inicio automático, borrado de datos, y funciones de memoria. Velocidad: 1000 billetes al minuto. Apila en tacos de 200 billetes. Alimentación: 220v/ 50Hz. Certificado CE. Medidas: 311 x 195 x 261 mm. Peso: 8 kg. **El detector.**



### ROTULADOR DETECTOR DE BILLETES FALSOS



CÓD.	REF.		
27716	KF14620	-	1

#### ROTULADOR DETECTOR DE BILLETES FALSOS

Fácil de usar. Gracias a una solución química especial es capaz de verificar la autenticidad de los billetes de Euro y de las principales divisas del mundo. 100% fiable. Punta biselada. Trazo entre 2 y 5 mm. **El rotulador.**



CÓD.	REF.		
156365	KF17282	-	1

#### BATERÍA DE LITIO RECARGABLE

Batería de litio recargable para detectora de billetes KF17281. Voltaje: 10,8V. Capacidad: 600 mAh. Medidas: 50 x 45 x 20 mm. Peso: 55 g. **La batería.**





### DISPENSADOR PAPEL HIGIÉNICO JUMBO



CÓD. REF.   
75183 KF16756 - 1 74,15

#### DISPENSADOR DE PAPEL HIGIÉNICO JUMBO

En acero inoxidable. Puerta con cerradura y 2 llaves para sustituir el recambio. Medidas: 115 x 254 x 265 mm. **El dispensador.**

### DISPENSADOR PAPEL SECAMANOS



CÓD. REF.   
36164 KF00889 - 1 54,87

#### DISPENSADOR DE PAPEL SECAMANOS PARA BOBINA

Puerta con cerradura y 2 llaves para sustituir el recambio. Color: cubierta azul / base blanca. Medidas: 225 x 275 x 220 mm. **El dispensador.**

### DISPENSADOR TOALLITAS DE PAPEL

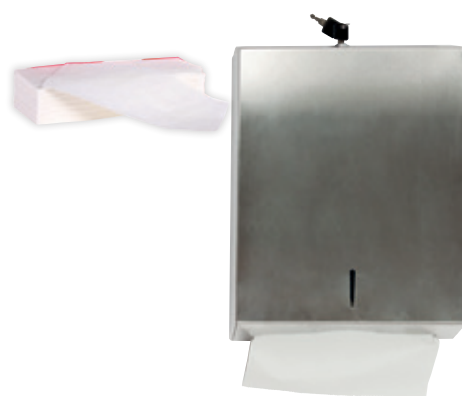

CÓD. REF.   
75184 KF16757 - 1 91,09

#### DISPENSADOR DE TOALLITAS GRANDE

Fabricado en acero inoxidable. Recambios códigos 59545 y 59546. Puerta con cerradura y 2 llaves para sustituir el recambio. Medidas: 283 x 100 x 365 mm. **El dispensador.**

### SECAMANOS ELÉCTRICO



CÓD. REF.   
75186 KF16759 - 1

#### SECADOR DE MANOS ELÉCTRICO

Secador de manos automático, se activa mediante sensor. Color blanco. Potencia: 900W. 220V. Medidas: 240 x 205 x 256 mm. **El secador.**

### DISPENSADOR DE SERVILLETAS



CÓD. REF.   
36165 KF00890 - 1 14,66

#### DISPENSADOR DE SERVILLETAS

Color: cubierta gris / base negra. Medidas: 100 x 150 x 130 mm. Servilletas no incluidas. **El dispensador.**

### HIGIENE DE MANOS



350 ml

CÓD. REF.   
72487 KF16549 - 1

#### DISPENSADOR MANUAL DE JABÓN

Dispensador manual, con visor azul transparente que permite ver el nivel de jabón. Color blanco. Capacidad: 350 ml. Medidas: 80 x 90 x 190 mm. **El dispensador.**

800 ml

CÓD. REF.   
75185 KF16758 - 1

#### DISPENSADOR MANUAL DE JABÓN

Fabricado en acero inoxidable. Capacidad: 800 ml. Medidas: 115 x 179 x 56 mm. **El dispensador.**

1 LITRO

CÓD. REF.   
36159 KF00884 - 1

#### DISPENSADOR MANUAL DE JABÓN

Fabricado en plástico. Puerta con cerradura. Con visor. Capacidad: 1 litro. Color blanco/gris. Medidas: 135 x 240 x 95 mm. **El dispensador.**

HIGIENE DE MANOS



1 LITRO

CÓD.	REF.		
160226	KF10689	-	1

**DISPENSADOR AUTOMÁTICO CON SOPORTE DE GEL O JABÓN**

Apto para jabón de manos y gel hidroalcohólico. Fabricado en ABS. Puerta con cerradura y sensor con luz de inducción que detecta los movimientos. Funciona con 4 pilas nº 5 (pilas no incluidas). Capacidad: 1 litro. Color blanco/negro. Medidas del dispensador: 130 x 115 x 27 mm. Medidas del soporte: Ø360 mm x 1010 + 510 mm. **El dispensador.**

1 LITRO

CÓD.	REF.		
160225	KF10688	-	1

**DISPENSADOR AUTOMÁTICO DE GEL O JABÓN**

Apto para jabón de manos y gel hidroalcohólico. Fabricado en ABS. Puerta con cerradura y sensor con luz de inducción que detecta los movimientos. Funciona con 4 pilas nº 5 (pilas no incluidas). Capacidad: 1 litro. Color blanco/negro. Medidas: 115 x 130 x 27 mm. **El dispensador.**

LIMPIEZA DE SUELOS



CÓD.	REF.		
72479	KF16540	-	1

**CARRITO DE LIMPIEZA**

Fabricado en polipropileno. Con ruedas para un fácil desplazamiento. Bolsa con cremallera para poder sacar más fácilmente la bolsa de la basura. Dos estantes para depositar los artículos de limpieza. Plataforma para soporte del cubo de la fregona. Medidas: 58 x 24 x 96 cm. **El carrito.**

LIMPIAVENTANAS



CÓD.	REF.	ARTÍCULO		
75178	KF16751	LIMPIAVENTANAS	-	1
75179	KF16752	REPUESTO	-	1

**LIMPIAVENTANAS INDUSTRIAL**

Limpiaventanas industrial de 40 cm de ancho. Mango de plástico y hoja limpiadora en tejido superabsorbente. **El limpiaventanas.**



CÓD.	REF.		
75180	KF16753	-	1

**LIMPIAVENTANAS INDUSTRIAL**

Limpiaventanas industrial de 40 cm de ancho. Mango de acero y hoja limpiadora de plástico. **El limpiaventanas.**

CONTENEDORES DE BASURA



	CÓD.	REF.	COLOR	CAPACIDAD	MEDIDAS		
1	75175	KF16748	GRIS	20 l	34 x 24 x 45 cm	-	14,25
N.A.	166536	KF10064	AMARILLO	20 l	34 x 24 x 45 cm	-	14,25
N.A.	166537	KF10063	AZUL	20 l	34 x 24 x 45 cm	-	14,25
2	75174	KF16747	GRIS	40 l	41 x 28 x 61 cm	-	31,73
3	75173	KF16746	GRIS	58 l	47 x 33 x 76 cm	-	43,64
N.A.	166538	KF10062	AMARILLO	58 l	47 x 33 x 76 cm	-	43,64
N.A.	166539	KF10061	AZUL	58 l	47 x 33 x 76 cm	-	43,64

**CONTENEDOR DE PLÁSTICO CON TAPA**

Fabricado en plástico resistente. Tapa de balancín, con 2 asas para facilitar el transporte. **La papelera.**





CONTENEDORES DE BASURA

80 LITROS



CÓD.	REF.	🌱	📦
36133	KF04237	-	1

CONTENEDOR DE PLÁSTICO CON TAPA

Con cabecera redonda. Tapa de balancín. Fácil apertura para retirar la bolsa. Color gris. Medidas: 45 x 76 cm. **La papelera.**

240 LITROS



CÓD.	REF.	🌱	📦
166540	KF10499	-	1

PAPELERA CONTENEDOR PLÁSTICO CON TAPA

Contenedor de gran capacidad con apertura mediante tapa superior. Posee 2 ruedas que hacen muy fácil su transporte. Capacidad 240 litros. Color verde. Medidas: 1040 x 620 x 610 mm. **La papelera.**

100 LITROS



CÓD.	REF.	COLOR	USO	MEDIDAS	🌱	📦
72482	KF16543	AMARILLO	PLÁSTICO Y ENVASES	37 x 75 x 47 cm	-	1
36130	KF04240	AZUL	PAPEL Y CARTÓN	51 x 80 x 52,5 cm	-	1
72484	KF16545	GRIS	RESIDUO ORGÁNICO	37 x 75 x 47 cm	-	1
72481	KF16542	VERDE	VIDRIO	37 x 75 x 47 cm	-	1

CONTENEDOR DE PLÁSTICO CON TAPA

Fabricada en plástico resistente. Con diferentes tapas en color para facilitar el reciclaje. Capacidad 100 litros. **La papelera.**



240 LITROS

CÓD.	REF.	COLOR	🌱	📦
36132	KF04242	AZUL	-	1
156148	KF11291	GRIS	-	1

CONTENEDOR DE PLÁSTICO CON TAPA

Contenedor de gran capacidad con apertura mediante tapa superior. Posee 2 ruedas que hacen muy fácil su transporte. Fabricado en poliestireno de alta densidad. Capacidad de 240 litros. Medidas: 61 x 104 x 62 cm. **La papelera.**

SENSOR DE PROXIMIDAD



CÓD.	REF.	MEDIDAS	CAPACIDAD	FORMA	PILAS	🌱	📦
156174	KF11307	25 x 38 cm	10 l	REDONDA	4 AAA	-	1
156175	KF11308	33 x 50 x 24 cm	30 l	RECTANGULAR	4 AA	-	1
156176	KF11309	40 x 63 x 27 cm	60 l	RECTANGULAR	6 AA	-	1
156177	KF11310	40 x 82 x 27 cm	80 l	RECTANGULAR	6 AA	-	1

PAPELERA CONTENEDOR METÁLICO CON TAPA AUTOMÁTICA

Papelera fabricada en metal. Con sistema de apertura automática que detecta los movimientos. Resistente, higiénico y seguro. Funciona con pilas. Pilas no incluidas. Ideal para oficinas y restaurantes. **La papelera.**



UNIDAD MÍNIMA DE VENTA



PERMITE APERTURA DE ENVASE



MEDIDAS: ANCHO X ALTO X PROFUNDIDAD

CONTENEDORES DE BASURA

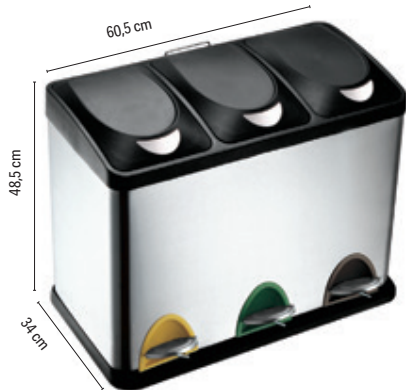

45 LITROS

CÓD.	REF.		
72109	KF16550	-	1

CONTENEDOR METÁLICO CON TAPA Y PEDAL

Contenedor fabricado en metal con 3 compartimentos de 15 litros cada uno y tapadera plástica. Ideal para clasificar la basura y hacer más fácil el reciclaje. Capacidad: 45 litros. Medidas: 60,5 x 48,5 x 34 cm.

La papelera.

FLEXÓMETROS



CÓD.	REF.	MEDIDAS		
36865	KF04264	19 mm x 5 m	-	1
156689	KF17347	25 mm x 8 m	-	1

FLEXÓMETRO

Con freno, material antichoque. Gran durabilidad. Material de caucho. El flexómetro.

LINTERNAS



CÓD.	REF.		
153410	KF18748	-	1

LINTERNA LED

Linterna telescópica fabricada en aluminio. Modos de alumbrado: alto-medio-bajo-estroboscópico-SOS-apagado. Incluye 3 pilas AAA. Color negro.

La linterna.



CÓD.	REF.		
153411	KF18749	1	12

LINTERNA LED

Linterna fabricada en plástico con zoom de 1 vatio. Modos de alumbrado: encendido-apagado. Incluye 3 pilas AAA. Color negro con adorno en rojo.

La linterna.

INDICADORES ADHESIVOS DE SEGURIDAD



CÓD.	REF.	COLOR		
37696	KF04383	AMARILLO - NEGRO	1	6
159784	KF10397	ROJO - BLANCO	1	6

CINTA ADHESIVA DE SEÑALIZACIÓN

Ideal para señalizar y determinar áreas especiales o de peligro. Medidas: 20 m x 48 mm. La cinta.



CÓD.	REF.		
159785	KF11151	1	3

CINTA DE SEÑALIZACIÓN

Cinta de polipropileno sin adhesivo perfecta para delimitar o indicar zonas de peligro. Medidas: 300 m x 75 mm. La cinta.

CARROS DE SERVICIO



CÓD.	REF.		
75176	KF16749	-	1

CARRO DE SERVICIO

Carro multifuncional. 3 estantes de polipropileno. 4 ruedas y asas para mejor desplazamiento. Peso máximo soportado por bandeja: 35 kg. Peso máximo total soportado: 105 kg. Medidas: 97 x 83 x 42 cm. El carro.



CÓD.	REF.		
75177	KF16750	-	1

CARRO DE SERVICIO

Carro multifuncional. 3 estantes de plástico. 4 ruedas y asas para mejor desplazamiento. Peso máximo soportado por bandeja: 35 kg. Peso máximo total soportado: 105 kg. Medidas: 94 x 111,5 x 52,4 cm. El carro.



ELECTRODOMÉSTICOS DE OFICINA



70 LITROS

CÓD.	REF.	🌱	📦
72480	KF16541	-	1

**ASPIRADORA INDUSTRIAL**

Aspiradora industrial para limpieza en seco y con agua. Totalmente higiénico, ideal para alérgicos. Con plataforma con ruedas incorporadas para un transporte más cómodo y fácil. Capacidad 70 litros. Potencia: 2000W. Medidas: 60 x 102,5 x 54 cm. Peso: 9,5 kg. **La aspiradora.**

BOTIQUÍN



CÓD.	REF.	🌱	📦
156683	KF17348	-	1

**BOTIQUÍN**

Armario fabricado en acero. Con 4 compartimentos interiores para mantener las medicinas y los utensilios de primeros auxilios organizados. Ideal para el hogar o la oficina. Con cierre metálico. No incluye ningún tipo de material de primeros auxilios. Incluye tornillos para fijar a la pared. Color blanco y rojo. Medidas: 330 x 360 x 120 mm. **El botiquín.**

PAPEL DE OFICINA Y ETIQUETAS

ÍNDICE DE SÍMBOLOS



Producido sin cloro elemental



Bosque industrial



Impresoras Inkjet y láser



Impresoras Inkjet



Impresoras láser



Producto ecológico

MEDIDAS/FORMATOS PAPEL

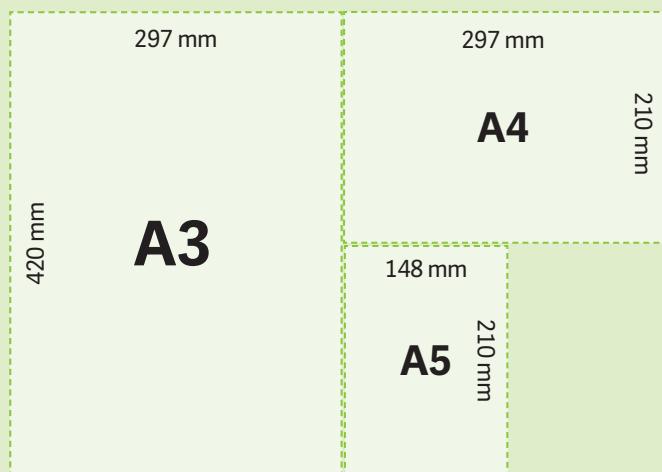

PAPEL FOTOCOPIADORA

170 BLANCURA



CÓD.	REF.	GRAMAJE	FORMATO	PAQUETE	OPACIDAD	🌱	📦
75065	KF17784	100 g/m <sup>2</sup>	DIN A4	500	97%	-	1
75067	KF17785	120 g/m <sup>2</sup>	DIN A4	250	97%	-	1
75069	KF17786	160 g/m <sup>2</sup>	DIN A4	250	98%	-	1
75066	KF17788	100 g/m <sup>2</sup>	DIN A3	500	96%	-	1
75068	KF17789	120 g/m <sup>2</sup>	DIN A3	250	97%	-	1



**PAPEL FOTOCOPIADORA LÁSER COLOR ULTRAWHITE**

Papel ultrablanco para impresión a todo color. Buen rendimiento tanto en impresoras ink-jet como láser y en copiadoras. Apto en fax. Por su excelente blancura está indicado para impresión de presentaciones a color, fotografías e imágenes que resaltarán gracias a su gran contraste. **El paquete.**



UNIDAD MÍNIMA DE VENTA



PERMITE APERTURA DE ENVASE



MEDIDAS: ANCHO X ALTO X PROFUNDIDAD



## PAPEL COLOR

80  
g/m<sup>2</sup>



A4

CÓD.	REF.	COLOR		
72056	KF01096	AMARILLO	-	1
72051	KF01094	CELESTE	-	1
72052	KF01092	CHAMPAGNE	-	1
72053	KF16264	CREMA	-	1
72055	KF01095	ROSA	-	1
72054	KF01093	VERDE	-	1
72057	KF02242	5 COL. SURTIDOS CLAROS	-	1
72061	KF01426	AMARILLO INTENSO	-	1
72058	KF01428	AZUL INTENSO	-	1
72064	KF16263	LILA	-	1
72062	KF16261	NARANJA INTENSO	-	1
72060	KF01427	ROJO INTENSO	-	1
72063	KF16262	ROSA INTENSO	-	1
72059	KF01429	VERDE INTENSO	-	1
72069	KF02243	5 COL. SURTIDOS INTENSOS	-	1
72066	KF16266	AMARILLO NEÓN	-	1
72068	KF16268	NARANJA NEÓN	-	1
72065	KF16265	ROSA NEÓN	-	1
72067	KF16267	VERDE NEÓN	-	1

A3

CÓD.	REF.	COLOR		
72193	KF18006	AMARILLO	-	1
72188	KF18001	CELESTE	-	1
72189	KF18002	CHAMPAGNE	-	1
72190	KF18003	CREMA	-	1
72192	KF18005	ROSA	-	1
72191	KF18004	VERDE	-	1
72197	KF18010	AMARILLO INTENSO	-	1
72194	KF18007	AZUL INTENSO	-	1
72200	KF18013	LILA	-	1
72198	KF18011	NARANJA INTENSO	-	1
72196	KF18009	ROJO INTENSO	-	1
72199	KF18012	ROSA INTENSO	-	1
72195	KF18008	VERDE INTENSO	-	1
72202	KF18015	AMARILLO NEÓN	-	1
72204	KF18017	NARANJA NEÓN	-	1
72203	KF18016	VERDE NEÓN	-	1



### PAPEL COLOR 80 g/m<sup>2</sup>

Idóneo para impresoras ink-jet, láser y fotocopiadoras. **El paquete de 500 hojas.**

## PAPEL ESPECIAL PARA IMPRESORAS



A4 50 180  
g/m<sup>2</sup>

CÓD.	REF.		
38152	KF02771	-	1

### PAPEL FOTO GLOSSY. 180 g/m<sup>2</sup>. DIN A4

Papel ink-jet con alta calidad fotográfica y secado instantáneo. Imágenes fotográficas impresas en segundos. Ideal para impresión de imágenes de cámaras digitales, escaneo de fotografías y folletos publicitarios.

**El paquete de 50 hojas.**



A4 20 180  
g/m<sup>2</sup>

CÓD.	REF.		
25153	KF01103	-	1

### PAPEL FOTO GLOSSY. 180 g/m<sup>2</sup>. DIN A4

Para impresoras ink-jet. Con soporte fotográfico para imágenes de alta calidad obtenidas de cámaras digitales y escaneo de fotografías. Indicada para folletos publicitarios. **El paquete de 20 hojas.**



## PAPEL ESPECIAL PARA IMPRESORAS



CÓD. REF.   
**32764** KF01905 - 1

**PAPEL FOTO GLOSSY. 180 g/m<sup>2</sup>. 10 x 15 cm**

Papel ink-jet con alta calidad fotográfica, de secado instantáneo. Ideal para impresión de imágenes de cámaras digitales, escaneo de fotografías y folletos publicitarios. Compatible con la mayoría de las impresoras ink-jet de color. **El paquete de 25 hojas.**



CÓD. REF.   
**36218** KF01935 - 1

**PAPEL FOTO SOFT GLOSS DOBLE CAPA. 218 g/m<sup>2</sup>. DIN A4**

Papel láser fotográfico de alta calidad con brillo suave. Para fotocopiadoras e impresoras láser. Formato DIN A4. **El paquete 100 hojas.**



CÓD. REF.   
**156622** KF11225 - 1

**PAPEL FOTO MATE DOBLE CARA. 220 g/m<sup>2</sup>. DIN A4**

Papel fotográfico mate, doble cara, ideal para fotocopiadoras e impresoras ink-jet. Formato DIN A4. **El paquete de 50 hojas.**



CÓD. REF.   
**31614** KF02163 - 1

**PAPEL FOTO HIGH GLOSS. 260 g/m<sup>2</sup>. DIN A4**

Papel ink-jet para fotos de alta calidad digital. Resolución hasta 1440 dpi. Papel con una capa de resina que lo hace muy brillante. **El paquete de 20 hojas.**



CÓD. REF.   
**38153** KF02772 - 1

**PAPEL FOTO HIGH GLOSS. 260 g/m<sup>2</sup>. DIN A4**

Alta calidad digital para ink-jet. Resolución hasta 2880 dpi. Papel con una capa de resina que lo hace muy brillante. **El paquete de 50 hojas.**



CÓD. REF.   
**27871** KF01430 - 1

**PAPEL TRANSFER PARA TELA. DIN A4**

Imprime tus propios diseños en tus camisetas con este papel. Pasa una plancha caliente por encima y... ¡Ya está! 140 g/m<sup>2</sup>. Lavable a temperaturas máximas de 300 °C. **El pack de 10 hojas.**



UNIDAD MÍNIMA DE VENTA



PERMITE APERTURA DE ENVASE



MEDIDAS: ANCHO X ALTO X PROFUNDIDAD

## PAPEL ESPECIAL PARA IMPRESORAS

Etiquetas blancas autoadhesivas adecuadas para impresoras ink-jet, láser y fotocopiadoras. Cada caja, según tamaño, incluye 25 o 100 hojas DIN A4 en las que se presentan las etiquetas.



Visite la página [www.q-connect.com](http://www.q-connect.com) para descargarse el software de plantillas de etiquetas completamente gratuito.

## ETIQUETAS ADHESIVAS BLANCAS PARA IMPRESORAS Y FOTOCOPIADORAS

CÓD.	REF.	MEDIDAS ETIQ.	ETIQUETAS/ CAJA	Nº HOJAS/ CAJA	ETIQ./ HOJA	ESQUINAS	COLOR	USO	TIPO ADHESIVO		
25685	KF01581	38,1 x 21,2 mm	6500	100	65	REDONDAS	<input type="checkbox"/> BLANCA	INK-JET/LÁSER, FOTOCOPIADORA	PERMANENTE	-	1
34379	KF00573*	38,1 x 21,2 mm	6500	100	65	REDONDAS	<input type="checkbox"/> BLANCA	INK-JET/LÁSER, FOTOCOPIADORA	PERMANENTE	-	1
152586	KF15386	38,1 x 21,2 mm	6500	100	65	RECTAS	<input type="checkbox"/> BLANCA	INK-JET/LÁSER, FOTOCOPIADORA	PERMANENTE	-	1
156640	KF11207	48,5 x 16,9 mm	6400	100	64	RECTAS	<input type="checkbox"/> BLANCA	INK-JET/LÁSER, FOTOCOPIADORA	PERMANENTE	-	1
25203	KF10638	52,5 x 21,2 mm	5600	100	56	RECTAS	<input type="checkbox"/> BLANCA	INK-JET/LÁSER, FOTOCOPIADORA	PERMANENTE	-	1
34380	KF00574	52,5 x 29,7 mm	4000	100	40	RECTAS	<input type="checkbox"/> BLANCA	INK-JET/LÁSER, FOTOCOPIADORA	PERMANENTE	-	1
25219	KF01587	63,5 x 38,1 mm	2100	100	21	REDONDAS	<input type="checkbox"/> BLANCA	INK-JET/LÁSER, FOTOCOPIADORA	PERMANENTE	-	1
25204	KF10639	66 x 33,9 mm	2400	100	24	REDONDAS	<input type="checkbox"/> BLANCA	INK-JET/LÁSER, FOTOCOPIADORA	PERMANENTE	-	1
25687	KF01583	66 x 46,6 mm	1800	100	18	REDONDAS	<input type="checkbox"/> BLANCA	INK-JET/LÁSER, FOTOCOPIADORA	PERMANENTE	-	1
25205	KF10640	70 x 25 mm	3300	100	33	RECTAS	<input type="checkbox"/> BLANCA	INK-JET/LÁSER, FOTOCOPIADORA	PERMANENTE	-	1
25680	KF10642	70 x 30 mm	2700	100	27	RECTAS	<input type="checkbox"/> BLANCA	INK-JET/LÁSER, FOTOCOPIADORA	PERMANENTE	-	1
25206	KF10645	70 x 35 mm	2400	100	24	RECTAS	<input type="checkbox"/> BLANCA	INK-JET/LÁSER, FOTOCOPIADORA	PERMANENTE	-	1
25207	KF10647	70 x 37 mm	2400	100	24	RECTAS	<input type="checkbox"/> BLANCA	INK-JET/LÁSER, FOTOCOPIADORA	PERMANENTE	-	1
77869	KF10648	70 x 42 mm	2100	100	21	RECTAS	<input type="checkbox"/> BLANCA	INK-JET/LÁSER, FOTOCOPIADORA	PERMANENTE	-	1
25208	KF10649	70 x 42,3 mm	2100	100	21	RECTAS	<input type="checkbox"/> BLANCA	INK-JET/LÁSER, FOTOCOPIADORA	PERMANENTE	-	1
25681	KF10651	96,5 x 33,9 mm	1600	100	16	RECTAS	<input type="checkbox"/> BLANCA	INK-JET/LÁSER, FOTOCOPIADORA	PERMANENTE	-	1
25682	KF10652	96,5 x 42,3 mm	1200	100	12	RECTAS	<input type="checkbox"/> BLANCA	INK-JET/LÁSER, FOTOCOPIADORA	PERMANENTE	-	1
25217	KF01584	99 x 33,9 mm	1600	100	16	REDONDAS	<input type="checkbox"/> BLANCA	INK-JET/LÁSER, FOTOCOPIADORA	PERMANENTE	-	1
25218	KF01585	99 x 38,1 mm	1400	100	14	REDONDAS	<input type="checkbox"/> BLANCA	INK-JET/LÁSER, FOTOCOPIADORA	PERMANENTE	-	1
25688	KF01588	99,1 x 67,7 mm	800	100	8	REDONDAS	<input type="checkbox"/> BLANCA	INK-JET/LÁSER, FOTOCOPIADORA	PERMANENTE	-	1
26476	KF26093	105 x 29 mm	2000	100	20	RECTAS	<input type="checkbox"/> BLANCA	INK-JET/LÁSER, FOTOCOPIADORA	PERMANENTE	-	1
25209	KF10653	105 x 35 mm	1600	100	16	RECTAS	<input type="checkbox"/> BLANCA	INK-JET/LÁSER, FOTOCOPIADORA	PERMANENTE	-	1
25210	KF10654	105 x 37 mm	1600	100	16	RECTAS	<input type="checkbox"/> BLANCA	INK-JET/LÁSER, FOTOCOPIADORA	PERMANENTE	-	1
25211	KF10655	105 x 42 mm	1400	100	14	RECTAS	<input type="checkbox"/> BLANCA	INK-JET/LÁSER, FOTOCOPIADORA	PERMANENTE	-	1
25683	KF10656	105 x 42,3 mm	1400	100	14	RECTAS	<input type="checkbox"/> BLANCA	INK-JET/LÁSER, FOTOCOPIADORA	PERMANENTE	-	1
25212	KF10657	105 x 48 mm	1200	100	12	RECTAS	<input type="checkbox"/> BLANCA	INK-JET/LÁSER, FOTOCOPIADORA	PERMANENTE	-	1
25684	KF10658	105 x 57 mm	1000	100	10	RECTAS	<input type="checkbox"/> BLANCA	INK-JET/LÁSER, FOTOCOPIADORA	PERMANENTE	-	1
25213	KF10659	105 x 74 mm	800	100	8	RECTAS	<input type="checkbox"/> BLANCA	INK-JET/LÁSER, FOTOCOPIADORA	PERMANENTE	-	1
25214	KF10660	105 x 148,5 mm	400	100	4	RECTAS	<input type="checkbox"/> BLANCA	INK-JET/LÁSER, FOTOCOPIADORA	PERMANENTE	-	1
25215	KF10662	210 x 148,5 mm	200	100	2	RECTAS	<input type="checkbox"/> BLANCA	INK-JET/LÁSER, FOTOCOPIADORA	PERMANENTE	-	1
25216	KF10664	210 x 297 mm	100	100	1	RECTAS	<input type="checkbox"/> BLANCA	INK-JET/LÁSER, FOTOCOPIADORA	PERMANENTE	-	1

## ETIQUETAS ADHESIVAS PARA CD

25202	KF01579	117 mm Ø	50	25	2	CD/DVD	<input type="checkbox"/> BLANCA	INK-JET/LÁSER, FOTOCOPIADORA	PERMANENTE	-	1
-------	---------	----------	----	----	---	--------	---------------------------------	------------------------------	------------	---	---

## ETIQUETAS ADHESIVAS TRANSPARENTES

35438	KF00228	210 x 297 mm	25	25	1	RECTAS	MATE TRANSLÚCIDO	INK-JET	PERMANENTE	-	1
35442	KF00232	210 x 297 mm	25	25	1	RECTAS	MATE TRANSLÚCIDO	LÁSER	PERMANENTE	-	1

\* Espacio entre etiqueta y etiqueta.

## ETIQUETAS ADHESIVAS ESPECIALES



CÓD.	REF.		
163846	KF10976	-	1

## ETIQUETAS ADHESIVAS EN ROLLO

Rollo de etiquetas adhesivas de color rojo impresas en blanco con la palabra "FRÁGIL". Ideales para identificar mercancía frágil en los envíos. Medidas de la etiqueta: 50 x 100 mm. **El rollo de 200 unidades.**





**BANDERITAS SEPARADORAS**



**200H**  
(4x50H)

CÓD.	REF.	📦	📦
25944	KF01226	1	10

**BANDERITAS SEPARADORAS**

50 hojas x 4 colores fluorescentes. Soporte de papel opaco. Para encontrar fácilmente las páginas de interés. Se puede escribir sobre su superficie. Medidas: 50 x 20 mm. **El pack de 200 banderitas.**



**140H**  
(4x35H)

CÓD.	REF.	📦	📦
43308	KF03631	-	1

**BANDERITAS SEPARADORAS**

Material plástico transparente. Ideales para marcar y localizar información. Pack de 4 dispensadores de 35 banderitas por color. Medidas: 45 x 12 mm. **El pack de 140 banderitas.**



**160H**  
(4x40H)

CÓD.	REF.	📦	📦
25945	KF01225	1	10

**BANDERITAS SEPARADORAS**

40 hojas x 4 colores transparentes. Para encontrar fácilmente las páginas de interés. Material plástico. Medidas: 45 x 25 mm. **El pack de 160 banderitas.**



**50H**  
(1x50H)

CÓD.	REF.	COLOR	📦	📦
43311	KF03634	AMARILLO	-	1
43309	KF03632	AZUL	-	1
43313	KF03636	NARANJA	-	1
43310	KF03633	ROJO	-	1
43312	KF03635	VERDE	-	1



**BANDERITAS SEPARADORAS**

Material plástico transparente. Ideales para marcar y localizar información. Medidas: 45 x 25 mm. **El dispensador con 50 banderitas de colores.**

**BLOC NOTAS ADHESIVAS DE QUITA Y PON**



**100H**

CÓD.	REF.	MEDIDAS	📦	📦
25939	KF10500	38 x 51 mm	1	12
25940	KF10501	51 x 76 mm	1	12
25941	KF10502	76 x 76 mm	1	12
25943	KF01410	102 x 76 mm	1	12
25942	KF10503	127 x 76 mm	1	12

**BLOC DE NOTAS ADHESIVAS DE QUITA Y PON**

Muy útiles para recordar información. Color amarillo. **El bloc de 100 hojas.**



**150H**  
(3x50H)

CÓD.	REF.	📦	📦
34208	KF01224	-	1



**BLOC DE NOTAS ADHESIVAS DE QUITA Y PON NEÓN**

Recomendables para escribir datos. Colores fluorescentes. Medidas: 38 x 51 mm. **El pack de 3 blocs de 50 hojas por color.**



UNIDAD MÍNIMA DE VENTA



PERMITE APERTURA DE ENVASE



MEDIDAS: ANCHO X ALTO X PROFUNDIDAD

BLOCS DE NOTAS ADHESIVAS DE QUITA Y PON



200H  
(4x50H)

CÓD.	REF.	📦	📦
28601	KF10510	1	10

**BLOC DE NOTAS ADHESIVAS DE QUITA Y PON NEÓN**

Idóneas para apuntar tareas y asuntos pendientes. Colores fluorescentes. Medidas: 38 x 51 mm. 50 hojas por color. El pack de 4 blocs surtidos en 4 colores. **El pack de 4 blocs surtidos en 4 colores.**



80H

CÓD.	REF.	COLOR	📦	📦
29130	KF10514	AMARILLO	1	6
29131	KF10517	NARANJA	1	6
29133	KF10516	ROSA	1	6
29132	KF10515	VERDE	1	6

**BLOC DE NOTAS ADHESIVAS DE QUITA Y PON NEÓN**

Perfectas para anotar datos de utilidad. Colores fluorescentes. Medidas: 76 x 76 mm. **El bloc de 80 hojas.**



960H  
(12x80H)

CÓD.	REF.	📦	📦
28603	KF10508	-	1

**BLOC DE NOTAS ADHESIVAS DE QUITA Y PON NEÓN**

Muy útiles para recordar información. 80 hojas por cada color. Colores fluorescentes: amarillo, naranja, rosa y verde. Medidas: 76 x 76 mm. **El pack de 12 blocs surtidos en 4 colores.**



1200H  
(12x100H)

CÓD.	REF.	📦	📦
28604	KF01350	-	1

**BLOC DE NOTAS ADHESIVAS DE QUITA Y PON NEÓN**

Útiles para no olvidar ningún asunto o tarea. Colores fluorescentes: amarillo, naranja, rosa y verde. Medidas: 127 x 76 mm. 100 hojas por cada color. **El pack de 12 blocs surtidos en 4 colores.**



400H

CÓD.	REF.	📦	📦
25946	KF01346	-	1

**BLOC DE NOTAS ADHESIVAS DE QUITA Y PON CUBO**

Recomendables para escribir datos. Color amarillo. Medidas: 76 x 76 mm. **El cubo de 400 hojas.**

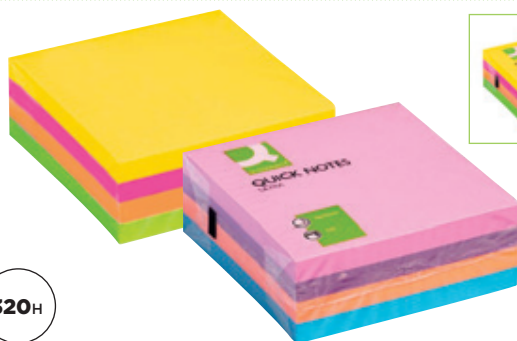

320H

CÓD.	REF.	COLOR	TIPO	📦	📦
25948	KF01348	AMARILLO · NARANJA · ROSA · VERDE	FLÚOR	-	1
34210	KF02514	AZUL · NARANJA · LILA · ROSA	NORMAL	-	1

**BLOC DE NOTAS ADHESIVAS DE QUITA Y PON CUBO**

Apropiadas para anotar información. Medidas: 76 x 76 mm. **El bloc de 320 hojas.**



100H

CÓD.	REF.	📦	📦
164163	KF10959	-	12

**BLOC DE NOTAS ADHESIVAS QUITA Y PON NEÓN Y PASTEL**

Muy útiles para recordar información. Colores pastel y fluorescentes surtidos: naranja pastel, lila, rosa flúor, naranja flúor, azul flúor y verde flúor. Papel con certificación. Medidas: 76 x 76 mm. Bloc de 100 notas. **El bloc de 100 notas.**



400H

CÓD.	REF.	📦	📦
25947	KF01347	-	1

**BLOC DE NOTAS ADHESIVAS DE QUITA Y PON PASTEL CUBO**

Adecuadas para tomar notas. Colores pastel: azul, rosa, verde y violeta. Medidas: 76 x 76 mm. **El bloc de 400 hojas.**



BLOCS DE NOTAS ADHESIVAS DE QUITA Y PON



100H

CÓD.	REF.	MEDIDAS		
166207	KF17323	38 x 51 mm	1	12
166206	KF17321	76 x 76 mm	1	12
166210	KF17322	76 x 127 mm	1	12

BLOC DE NOTAS ADHESIVAS QUITA Y PON DE PAPEL RECICLADO

Notas adhesivas fabricadas con papel 100% reciclado. Útiles para recordar información. Color amarillo. Bloc de 100 hojas. Producto ecológico libre de plástico. **El bloc de notas.**

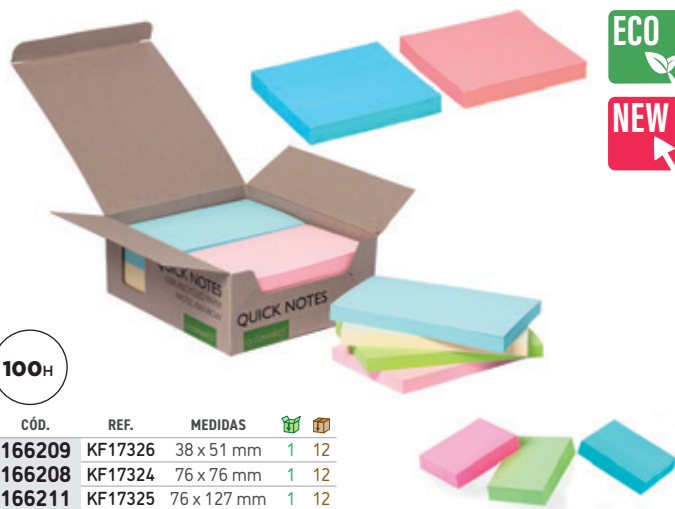

100H

CÓD.	REF.	MEDIDAS		
166209	KF17326	38 x 51 mm	1	12
166208	KF17324	76 x 76 mm	1	12
166211	KF17325	76 x 127 mm	1	12

BLOC DE NOTAS ADHESIVAS QUITA Y PON DE PAPEL RECICLADO

Notas adhesivas fabricadas con papel 100% reciclado. Útiles para recordar información. Colores pastel. Bloc de 100 hojas. Producto ecológico libre de plástico. Se presenta en caja de cartón. **El bloc de notas.**



100H



CÓD.	REF.	COLOR		
34207	KF02161	AMARILLO PASTEL	1	12
79046	KF16575	AMARILLO NEÓN	1	6



BLOC DE NOTAS ADHESIVAS DE QUITA Y PON ZIG ZAG

Perfectas para anotar datos de utilidad. Notas zig-zag. Color amarillo. Medidas: 76 x 76 mm. **El bloc de 100 hojas.**



100H



CÓD.	REF.		
164162	KF11402	-	6

BLOC DE NOTAS ADHESIVAS DE QUITA Y PON ZIG ZAG

Perfectas para anotar datos de utilidad. Notas zig-zag. Colores fluorescentes neón: amarillo, naranja, rosa, verde. Medidas: 76 x 76 mm. Bloc de 100 hojas. **El bloc de 100 hojas.**



100H

CÓD.	REF.	MEDIDAS		
155147	KF14523	70 x 70 mm	-	1
155148	KF14524	70 x 100 mm	-	1
155149	KF14525	210 x 297 mm	-	1

BLOC DE NOTAS ELECTROSTÁTICAS

Perfectas para anotar datos de utilidad. Sin pegamento, se adhieren por energía electrostática sobre cualquier superficie (pared, ventanas, pizarras blancas...) Simples y sencillas, de diferentes colores para visualizar las ideas. 5 colores flúor: amarillo, lila, naranja, rosa y verde. **El bloc de 100 hojas.**



50H

CÓD.	REF.	COLOR		
166923	KF10369	AMARILLO NEÓN	-	1
166924	KF10370	BLANCO	-	1

BLOC DE NOTAS ADHESIVAS DE QUITA Y PON TRANSLÚCIDAS

Bloc de notas adhesivas translúcidas y removibles. Permiten escribir fácilmente y hacer anotaciones con lápiz o bolígrafo sin afectar al documento. Medidas: 76 x 76 mm. 50 hojas. **El bloc de 50 hojas.**

DISPENSADORES DE NOTAS ADHESIVAS

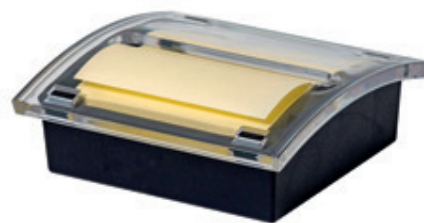

100H



CÓD.	REF.		
164164	KF11398	-	1

SOPORTE BLOC DE NOTAS ZIG ZAG

Dispensador compuesto por una base negra de ABS y una tapa dispensadora hecha de poliestireno. La base es sólida y estable, para poder sacar notas del dispensador con comodidad. Incluye 1 bloc de 100 notas zig-zag de 76 x 76 mm de color amarillo (KF02161). Color negro / transparente. Compatible con los blocs de notas zig-zag de 76 x 76 mm. Medidas: 106 x 106 x 40 mm. **El dispensador.**



UNIDAD MÍNIMA DE VENTA



PERMITE APERTURA DE ENVASE



MEDIDAS: ANCHO X ALTO X PROFUNDIDAD



## ROLLOS DE SUMADORAS

### ROLLOS TÉRMICOS LIBRES DE BPA



CÓD.	ANCHO	DIÁMETRO	TIPO	PAPEL		
35091	44 mm	70 mm	TÉRMICO	58 g/m <sup>2</sup>	-	10
74323	57 mm	35 mm	TÉRMICO	58 g/m <sup>2</sup>	-	10
58301	57 mm	40 mm	TÉRMICO	58 g/m <sup>2</sup>	-	10
58300	57 mm	45 mm	TÉRMICO	58 g/m <sup>2</sup>	-	10
35090	57 mm	47 mm	TÉRMICO	58 g/m <sup>2</sup>	-	10
39817	57 mm	48 mm	TÉRMICO	58 g/m <sup>2</sup>	-	10
21760	57 mm	60 mm	TÉRMICO	58 g/m <sup>2</sup>	-	10
58302	80 mm	68 mm	TÉRMICO	58 g/m <sup>2</sup>	-	10
39292	60 mm	55 mm	TÉRMICO	58 g/m <sup>2</sup>	-	10
97018	80 mm	60 mm	TÉRMICO	58 g/m <sup>2</sup>	-	10
35089	80 mm	80 mm	TÉRMICO	58 g/m <sup>2</sup>	-	5
18149	37 mm	70 mm	ELECTRA	60 g/m <sup>2</sup>	-	10
39816	44 mm	70 mm	ELECTRA	60 g/m <sup>2</sup>	-	10
12074	44,5 mm	75 mm	ELECTRA	60 g/m <sup>2</sup>	-	10
08269	56 mm	65 mm	ELECTRA	60 g/m <sup>2</sup>	-	10
11859	57 mm	65 mm	ELECTRA	60 g/m <sup>2</sup>	-	10
11888	58 mm	65 mm	ELECTRA	60 g/m <sup>2</sup>	-	10
12218	70 mm	65 mm	ELECTRA	60 g/m <sup>2</sup>	-	10
14733	75 mm	65 mm	ELECTRA	60 g/m <sup>2</sup>	-	10

DOS HOJAS. COPIATIVO.

CÓD.	ANCHO	DIÁMETRO	TIPO	PAPEL		
19349	57 mm	65 mm	COPIATIVO	58 g/m <sup>2</sup>	-	10
07206	75 mm	65 mm	COPIATIVO	58 g/m <sup>2</sup>	-	10

### ROLLOS PARA SUMADORAS

Diferentes medidas. Rollos de papel para sumadoras, cajas registradoras, calculadoras impresoras, etc. Mandril 12 mm. **El rollo.**

## BOLSAS ACOLCHADAS



### BOLSA BURBUJAS



CÓD.	N°	MEDIDAS	TIPO SOLAPA	ABREFÁCIL	CIERRE	VENTANA	GRAMAJE	TIPO PAPEL	COLOR		
26010	11	110 x 165 mm	RECTA	NO	AUTOADHESIVO	NO	82 g/m <sup>2</sup>	KRAFT	MARRÓN	1	10
72787	11**	110 x 165 mm	RECTA	NO	AUTOADHESIVO	NO	82 g/m <sup>2</sup>	KRAFT	MARRÓN	-	1
26011	12	120 x 215 mm	RECTA	NO	AUTOADHESIVO	NO	82 g/m <sup>2</sup>	KRAFT	MARRÓN	1	10
72788	12**	120 x 215 mm	RECTA	NO	AUTOADHESIVO	NO	82 g/m <sup>2</sup>	KRAFT	MARRÓN	-	1
26012	13	150 x 210 mm	RECTA	NO	AUTOADHESIVO	NO	82 g/m <sup>2</sup>	KRAFT	MARRÓN	1	10
72789	13**	150 x 210 mm	RECTA	NO	AUTOADHESIVO	NO	82 g/m <sup>2</sup>	KRAFT	MARRÓN	-	1
26013	14	180 x 260 mm	RECTA	NO	AUTOADHESIVO	NO	82 g/m <sup>2</sup>	KRAFT	MARRÓN	1	10
72790	14**	180 x 260 mm	RECTA	NO	AUTOADHESIVO	NO	82 g/m <sup>2</sup>	KRAFT	MARRÓN	-	1
26014	15	220 x 260 mm	RECTA	NO	AUTOADHESIVO	NO	82 g/m <sup>2</sup>	KRAFT	MARRÓN	1	10
72791	15**	220 x 260 mm	RECTA	NO	AUTOADHESIVO	NO	82 g/m <sup>2</sup>	KRAFT	MARRÓN	-	1
26015	16	220 x 330 mm	RECTA	NO	AUTOADHESIVO	NO	82 g/m <sup>2</sup>	KRAFT	MARRÓN	1	10
72792	16***	220 x 330 mm	RECTA	NO	AUTOADHESIVO	NO	82 g/m <sup>2</sup>	KRAFT	MARRÓN	-	1
26016	17	240 x 330 mm	RECTA	NO	AUTOADHESIVO	NO	82 g/m <sup>2</sup>	KRAFT	MARRÓN	1	10
72793	17***	240 x 330 mm	RECTA	NO	AUTOADHESIVO	NO	82 g/m <sup>2</sup>	KRAFT	MARRÓN	-	1
26017	18	270 x 360 mm	RECTA	NO	AUTOADHESIVO	NO	82 g/m <sup>2</sup>	KRAFT	MARRÓN	1	10
72794	18***	270 x 360 mm	RECTA	NO	AUTOADHESIVO	NO	82 g/m <sup>2</sup>	KRAFT	MARRÓN	-	1
26018	19	300 x 440 mm	RECTA	NO	AUTOADHESIVO	NO	82 g/m <sup>2</sup>	KRAFT	MARRÓN	1	10
72795	19***	300 x 440 mm	RECTA	NO	AUTOADHESIVO	NO	82 g/m <sup>2</sup>	KRAFT	MARRÓN	-	1
26019	20	350 x 470 mm	RECTA	NO	AUTOADHESIVO	NO	82 g/m <sup>2</sup>	KRAFT	MARRÓN	1	10
72796	20***	350 x 470 mm	RECTA	NO	AUTOADHESIVO	NO	82 g/m <sup>2</sup>	KRAFT	MARRÓN	-	1
72797	21**	175 x 165 mm*	RECTA	NO	AUTOADHESIVO	NO	82 g/m <sup>2</sup>	KRAFT	MARRÓN	-	1

\*Para CD y DVD.

\*\* Caja de 100 sobres.

\*\*\* Caja de 50 sobres.



**FACTORES A TENER EN CUENTA PARA ELEGIR UNA CAJA DE EMBALAJE**



Las cajas fabricadas en cartón de canal sencillo son perfectas para proteger, guardar, embalar, almacenar y enviar todo tipo de productos de peso más ligero. Ofrecen una excelente resistencia a la compresión vertical y tienen una buena resistencia a los choques, cambios de temperatura y humedad. Están preparadas y fabricadas para proporcionar una perfecta adherencia a la cinta adhesiva de embalaje.



Las cajas fabricadas en cartón de canal doble son más resistentes, ideales para proteger, guardar, embalar, almacenar y enviar todo tipo de productos pesados y frágiles. Ofrecen una excelente resistencia a la compresión vertical y tienen una buena resistencia a los choques, cambios de temperatura y humedad. Están preparadas y fabricadas para proporcionar una perfecta adherencia a la cinta adhesiva de embalaje.

**CAJAS PARA EMBALAR**



CÓD.	REF.	MEDIDAS		
75233	KF26134	300 x 150 x 200 mm	1	20
75234	KF26135	400 x 220 x 290 mm	1	20
75235	KF26136	500 x 310 x 340 mm	1	20
75236	KF26137	600 x 290 x 400 mm	1	20

**CAJA PARA EMBALAR - AMERICANA**

Caja para embalar plegable de cuatro caras laterales y base rectangular que se cierra tanto en su parte inferior como en su parte superior por medio de 4 solapas. Americana: las solapas más largas cierran al centro, sin dejar espacio para que se escape el contenido. Gran versatilidad y alta resistencia al apilamiento. Ideal para envíos y almacenaje. Fabricada en cartón de canal simple de 5 mm de espesor. **La caja.**



CÓD.	REF.	CARACTERÍSTICAS	COLOR	MEDIDAS		
152601	-	SIN ASA	MARRÓN	217 x 110 x 172 mm	-	1
152602	-	SIN ASA	MARRÓN	304 x 150 x 217 mm	-	1
153903	KF14101	SIN ASA	MARRÓN	420 x 300 x 200 mm	1	15
63735	KF14095	SIN ASA	BLANCO	450 x 280 x 375 mm	-	1
63736	KF14096	CON ASA	BLANCO	450 x 280 x 375 mm	1	15

**CAJA PARA EMBALAR - AMERICANA**

Caja para embalar plegable de cuatro caras laterales y base rectangular que se cierra tanto en su parte inferior como en su parte superior por medio de 4 solapas. Americana: las solapas más largas cierran al centro, sin dejar espacio para que se escape el contenido. Gran versatilidad y alta resistencia al apilamiento. Ideal para envíos y almacenaje. Fabricada en cartón de canal doble de 7 mm de espesor. **La caja.**



CÓD.	REF.	MEDIDAS		
75237	KF26138	210 x 110 x 170 mm	1	5
75238	KF26139	300 x 110 x 215 mm	-	1
75239	KF26140	425 x 200 x 300 mm	1	5
75240	KF26141	500 x 300 x 400 mm	-	1

**CAJA PARA EMBALAR - FONDO AUTOMÁTICO**

Caja para embalar con fondo automontable. Gran comodidad y rapidez en el montaje: solo es necesario presionar en los vértices para que el fondo de la caja quede montado. Además evita la salida del producto interior. Ideal para envíos y almacenaje. Fabricada en cartón de canal simple de 3 mm de espesor. **La caja.**

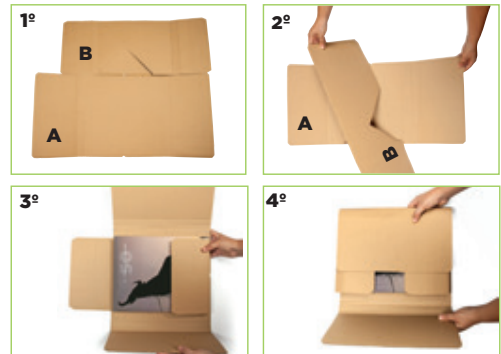

CÓD.	REF.	MEDIDAS		
75241	KF26142	300 x 240 x 60 mm	1	5
75242	KF26143	400 x 290 x 75 mm	1	5
75243	KF26144	520 x 390 x 140 mm	1	5

**CAJA PARA EMBALAR - LIBRO**

Caja para embalar libros. Ideal para protección en el envío de libros, catálogos, revistas, dosieres... Gran resistencia. Fácil montaje: girando hacia la derecha la solapa con trepado en vértice, se formarán la base y las 4 solapas de cierre. Fabricada en cartón de canal simple de 3 mm de espesor. **La caja.**



CÓD.	REF.	MEDIDAS		
75244	KF26145	725 x 95 x 95 mm	1	5
75245	KF26146	1020 x 150 x 150 mm	1	5

**CAJA PARA EMBALAR - TUBO**

Caja para embalar tipo tubo. Gran resistencia. Indicada para protección en el envío o almacenaje de objetos cilíndricos y/o alargados. Fabricada en cartón de canal simple de 3 mm de espesor. **La caja.**



## CAJAS PARA EMBALAR



CÓD. REF.

**79718** KF18477 1 10

CÓD.

**63737** - 1

### CAJA PARA EMBALAR - MALETÍN

Caja para embalar tipo maletín con fondo automontable. Gran resistencia. Con asa para transporte. Indicada para la protección, envío y transporte de objetos. Color blanco. Fabricada en cartón simple de 3 mm de espesor. Medidas: 355 x 258 x 120 mm. **La caja.**

### CAJA PARA EMBALAR - CON TAPA

Caja para embalar automontable con tapa sin asa. Especial para envíos. Gran resistencia. Para la protección y transporte de objetos. Color blanco. Fabricada en cartón simple de 3 mm de espesor. Medidas: 430 x 150 x 320 mm. **La caja.**

## TUBO PORTADOCUMENTOS PARA PAQUETERÍA



CÓD.	REF.	MEDIDAS	PARA DOCUMENTOS		
<b>74316</b>	KF17771	40 x 430 mm	DIN A3 Y DIN A2	-	1
<b>74317</b>	KF17772	60 x 640 mm	DIN A1	-	1

### TUBO PORTADOCUMENTOS

Tubo fabricado en cartoncillo encolado 100% reciclado de 1,8 mm de espesor. Con dos tapas de plástico, una en cada extremo. Alta resistencia. Perfecto para transporte, almacenaje y protección de documentos de gran formato. **El tubo.**

## SOBRES PARA PAQUETERÍA



CÓD.	REF.	MEDIDAS EXTERIORES	MEDIDAS INTERIORES	UDS. / PAQUETE		
<b>72384</b>	KF21724	175 x 132 mm	165 x 122 mm	100	-	1
<b>28664</b>	KF21725	235 x 122 mm	225 x 122 mm	100	-	1
<b>156172</b>	KF11296	235 x 122 mm	225 x 122 mm	1000	-	1
<b>156167</b>	KF11297	235 x 175 mm	225 x 165 mm	100	-	1

### SOBRE PORTADOCUMENTOS

Sobre autoadhesivo para el envío de documentos. Texto en inglés y alemán. Totalmente transparente, sin ventana, con impresión en negro y amarillo. **El paquete de sobres.**

CÓD.	REF.	MEDIDAS EXTERIORES	MEDIDAS INTERIORES	UDS. / PAQUETE		
<b>72388</b>	KF21735	123 x 110 mm	113 x 100 mm	100	-	1
<b>156168</b>	KF11298	138 x 125 mm	125 x 110 mm	100	-	1
<b>156169</b>	KF11299	175 x 132 mm	165 x 122 mm	100	-	1
<b>72387</b>	KF21729	235 x 175 mm	225 x 165 mm	100	-	1
<b>156173</b>	KF11295	235 x 175 mm	225 x 165 mm	1000	-	1

### SOBRE PORTADOCUMENTOS

Sobre autoadhesivo para el envío de documentos. Texto en inglés. Totalmente transparente, sin ventana, con impresión en negro y rojo. **El paquete de sobres.**

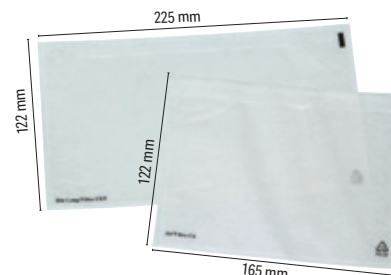

CÓD.	REF.	MEDIDAS EXTERIORES	MEDIDAS INTERIORES		
<b>72386</b>	KF21727	235 x 132 mm	225 x 122 mm	-	1
<b>156170</b>	KF11300	235 x 175 mm	225 x 165 mm	-	1
<b>156171</b>	KF11301	328 x 245 mm	310 x 230 mm	-	1

### SOBRE PORTADOCUMENTOS

Sobre autoadhesivo para el envío de documentos. Texto en inglés. Totalmente transparente, sin ventana. **El paquete de 100 unidades.**





ACCESORIOS DE EMBALAJE



23 micras

CÓD.	COLOR		
36499	■ NEGRO	-	1
98507	□ TRANSPARENTE	-	1

**FILM EXTENSIBLE MANUAL**

Bobina de film extensible de 23 micras de espesor. Medidas: 500 mm x 145 m. **La bobina.**



250 g/m<sup>2</sup>

CÓD.	REF.		
77243	KF16985	-	1

**CARTÓN ONDULADO**

Rollo de cartón ondulado resistente y polivalente. Ideal para rellenar, separar, proteger y fijar productos. Su flexibilidad le permite adaptarse a la forma de los objetos para asegurar una óptima protección. 250 g/m<sup>2</sup>. Medidas: 0,90 x 25 m. **El rollo.**



CÚTERES

RECAMBIO CUCHILLA

CÓD.	REF.		
17469	KF14757	-	1

En estuche de plástico. **El blíster de 10 unidades de 9 mm.**



RECAMBIO CUCHILLA

CÓD.	REF.		
17469	KF14757	-	1

En estuche de plástico. **El blíster de 10 unidades de 9 mm.**



CÓD.	REF.		
08747	KF10938	-	1

**CÚTER PLÁSTICO ESTRECHO**

Retráctil e intercambiable. Cuchilla de acero precortado y freno de seguridad. Cuchilla de 9 mm de ancho. Longitud: 135 mm. **El blíster de 1 unidad.**



CÓD.	REF.		
8748	KF10934	-	1

**CÚTER PLÁSTICO ESTRECHO**

Retráctil e intercambiable. Cuchilla de acero precortado y freno de seguridad. Cuchilla de 9 mm de ancho. Longitud: 130 mm. **El blíster de 1 unidad.**



CÓD.	REF.		
49131	KF00234	-	1

**CÚTER METÁLICO ESTRECHO**

Retráctil. Cuchilla de acero precortado. Cuchilla de 9 mm de ancho. Longitud: 140 mm. **El blíster de 1 unidad.**



CÓD.	REF.		
49129	KF10631	-	1

**CÚTER PLÁSTICO ESTRECHO**

Retráctil e intercambiable. Cuchilla de acero precortado y freno de seguridad. Cuchilla de 9 mm de ancho. Longitud: 135 mm. **El blíster de 1 unidad.**

RECAMBIO CUCHILLA

CÓD.	REF.		
36870	KF10636	-	1

**El blíster de 12 unidades.**

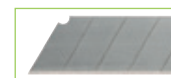

CÓD.	REF.		
49130	KF10632	-	1

**CÚTER PLÁSTICO ANCHO**

Retráctil e intercambiable. Cuchilla de acero precortado y freno de seguridad. Cuchilla de 18 mm de ancho. Longitud: 140 mm. **El blíster de 1 unidad.**

RECAMBIO CUCHILLA

CÓD.	REF.		
17469	KF14757	-	1

En estuche de plástico. **El blíster de 10 unidades de 9 mm.**



CÓD.	REF.		
14858	KF10940	-	1

**CÚTER METÁLICO ESTRECHO**

Con freno de seguridad, cuchilla de acero precortado. Cuchilla de 9 mm de ancho. En funda de plástico. Longitud: 140 mm. **El cúter.**



UNIDAD MÍNIMA DE VENTA



PERMITE APERTURA DE ENVASE



MEDIDAS: ANCHO X ALTO X PROFUNDIDAD

CÚTERES

RECAMBIO CUCHILLA

CÓD.	REF.		
156178	KF11267	-	1

El blíster de 5 unidades.



CÓD.	REF.		
153192	KF17106	-	1

CÚTER PLÁSTICO ANCHO

Retráctil e intercambiable. Cuchilla de cerámica precortada. Cuchilla de 18 mm de ancho. Longitud: 140 mm. **El blíster de 1 unidad.**

RECAMBIO CUCHILLA

CÓD.	REF.		
36870	KF10636	-	1

El blíster de 12 unidades.



CÓD.	REF.		
08749	KF10937	-	1

CÚTER PLÁSTICO ANCHO

Retráctil e intercambiable. Cuchilla de acero precortado y freno de seguridad. Cuchilla de 18 mm de ancho. Longitud: 150 mm. Colores surtidos amarillo y naranja. **El blíster de 1 unidad.**

RECAMBIO CUCHILLA

CÓD.	REF.		
36870	KF10636	-	1

El blíster de 12 unidades.

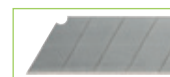

CÓD.	REF.		
08750	KF10935	-	1

CÚTER PLÁSTICO ANCHO

Retráctil e intercambiable. Cuchilla de acero precortado y freno de seguridad. Cuchilla de 18 mm de ancho. Longitud: 150 mm. **El blíster de 1 unidad.**

RECAMBIO CUCHILLA

CÓD.	REF.		
36870	KF10636	-	1

El blíster de 12 unidades.

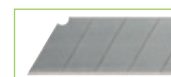

CÓD.	REF.		
25826	KF10634	-	1

CÚTER PLÁSTICO ANCHO

Retráctil e intercambiable. Protector metálico para cuchilla de acero precortado y freno de seguridad. Especial para cortar embalajes de cartón. Cuchilla de 18 mm de ancho. Longitud: 155 mm. **El blíster de 1 unidad.**

RECAMBIO CUCHILLA

CÓD.	REF.		
77857	KF16817	-	1

El blíster de 10 unidades.



CÓD.	REF.		
77855	KF16815	-	1

CÚTER METÁLICO ANCHO

Retráctil e intercambiable. Con freno de seguridad. Con mango de caucho para una mayor comodidad de uso. Color negro, gris y rojo. Cuchilla de 18 mm de ancho. Longitud: 170 mm. **El blíster de 1 unidad.**



RECAMBIO CUCHILLA

CÓD.	REF.		
26101	KF10637	1	20

El blíster de 5 unidades.



CÓD.	REF.		
25827	KF10633	-	1

CÚTER METÁLICO ANCHO

Retráctil con mecanismo de bloqueo. Con hoja ancha y de gran resistencia, profesional. Cuerpo metálico gris. Cuchilla de 18 mm de ancho. Longitud: 165 mm. **El blíster de 1 unidad.**

RECAMBIO CUCHILLA

CÓD.	REF.		
155111	KF11056	-	1

El blíster de 5 unidades.



CÓD.	REF.		
48882	KF14624	-	1

CÚTER DE SEGURIDAD RETRÁCTIL

Fabricado en plástico y acero. Cuchilla retráctil de seguridad: la cuchilla solo sale al exterior cuando se pulsa el mecanismo negro y vuelve al interior en el momento en que se deja de presionar, para así evitar que la cuchilla quede en el exterior cuando no se esté usando. Cuchilla de acero de 18 mm de ancho. Colores surtidos: amarillo, azul y naranja. Recomendado por gran público y profesionales. Longitud: 140 mm. **El blíster de 1 unidad.**



CÓD.	REF.		
77860	KF16820	-	1

CÚTER DE SEGURIDAD COMBI

Cúter de seguridad con cuchilla fija oculta para evitar cortes al abrir cajas, precintos y flejes. Hoja de acero inoxidable y cuerpo de plástico. Incluye una lengüeta metálica integrada para cortar los precintos adhesivos de las cajas de cartón. Longitud: 190 mm. **El blíster de 1 unidad.**



**PLANCHAS DE CORTE**

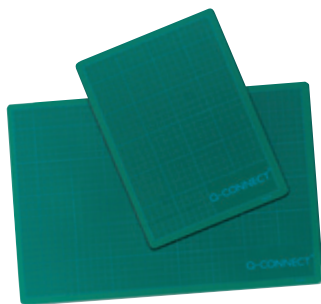

CÓD.	REF.	LARGO X ANCHO		
25149	KF01135	220 x 300 mm (DIN A4)	-	1
25150	KF01136	300 x 450 mm (DIN A3)	-	1
25151	KF01137	450 x 600 mm (DIN A2)	-	1
25152	KF01138	600 x 900 mm (DIN A1)	-	1

**PLANCHAS DE CORTE**

Tapiz de color verde ideal para realizar tareas de corte y proteger la mesa. Con gran precisión y señalizaciones gráficas. Fabricado en PVC, con grosor de 3 mm. Diferentes tamaños. **La plancha de corte.**

**BISTURÍ**

RECAMBIO CUCHILLA



CÓD.	REF.		
165818	KF16824	-	1

**El blíster de 5 unidades.**



CÓD.	REF.		
36070	KF00289	-	1

**CÚTER BISTURÍ**

Con mango suave. Incluye tres cuchillas de repuesto y tapón de seguridad. Cuchillas de 6 mm. **El blíster de 1 unidad.**

**REPUESTOS DE CÚTER**



CÓD.	REF.		
77859	KF16819	-	1

**REPUESTO DE CÚTER ESTRECHO**

Para cúter KF16818 (cód. 77858). **El blíster de 10 unidades de 9 mm.**

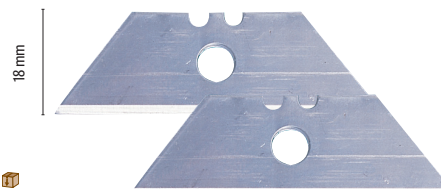

CÓD.	REF.		
26101	KF10637	1	20

**REPUESTO DE CÚTER UNIVERSAL**

Para cúteres universales KF10633 (cód. 25827). **El blíster de 5 unidades de 18 mm.**



CÓD.	REF.		
77857	KF16817	-	1

**REPUESTO DE CÚTER ANCHO**

Para cúter KF16814 (cód. 77854), KF16815 (cód. 77855) y KF16816 (cód. 77856). **El blíster de 10 unidades de 18 mm.**



CÓD.	REF.		
155111	KF11056	-	1

**REPUESTO CÚTER DE SEGURIDAD RETRÁCTIL**

Para cúter de seguridad KF14624 (código 48882) de 18 mm. **El blíster de 5 unidades de 18 mm.**

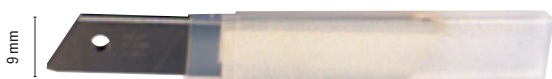

CÓD.	REF.		
17469	KF14757	-	1

**REPUESTO DE CÚTER ESTRECHO**

En estuche de plástico. **El blíster de 10 unidades de 9 mm.**



CÓD.	REF.		
36870	KF10636	-	1

**REPUESTO DE CÚTER ANCHO**

Para cúter KF10632 (cód. 49130), KF10935 (cód. 08750), KF10937 (cód. 08749) y KF10634 (cód. 25826). **Blíster de 12 unidades de 18 mm.**

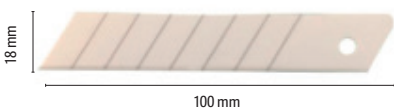

CÓD.	REF.		
156178	KF11267	-	1

**REPUESTO DE CÚTER CERÁMICO ANCHO**

Para cúter KF17106 (Cód. 153192) de 18 mm. En estuche de plástico. **El blíster de 5 unidades de 18 mm.**

CÓD.	REF.		
165818	KF16824	-	1

**REPUESTO DE CÚTER BISTURÍ**

Cuchillas de repuesto de 6 mm de ancho, compatibles con bisturí KF00289 (cód. 36070). **El blíster de 5 cuchillas.**



UNIDAD MÍNIMA DE VENTA



PERMITE APERTURA DE ENVASE



MEDIDAS: ANCHO X ALTO X PROFUNDIDAD



CINTAS PRECINTADORAS



CÓD.	REF.	COLOR		
46666	KF10856	AMARILLO	1	16
46513	KF10854	AZUL	1	16
46668	KF10857	BLANCO	1	16
46510	KF10853	ROJO	1	16
46516	KF10855	VERDE	1	16



CINTA ADHESIVA DE COLORES

Para máquinas precintadoras de bolsas. Resultados permanentes, resistentes y duraderos. Medidas: 66 m x 9 mm. **La cinta.**

MÁQUINAS PRECINTADORAS DE BOLSAS



CÓD.	REF.	COLOR		
46669	KF10851	ACERO	-	1
04917	KF10852	AZUL	-	1

MÁQUINA PRECINTADORA DE BOLSAS

Muy resistente y duradera. Con cuchilla de corte incluida. Medidas: 218 x 150 x 75 mm. **La máquina precintadora.**

ETIQUETADORAS

ETIQUETAS

Color blanco. Medidas: 21 x 12 mm. 1000 etiquetas por rollo.

CÓD.	REF.		
36091	KF04235	1	10



RODILLO ENTINTADOR

Medida: 20 mm.

CÓD.	REF.		
36090	KF04234	-	1

ETIQUETADORA

CÓD.	REF.		
36088	KF00712	-	1

ETIQUETADORA 1 LÍNEA

Máquina etiquetadora de una línea y 8 dígitos. Útil para marcar sus productos. Sistema de apertura en un toque. No incluye etiquetas. Medidas: 225 x 135 x 40 mm. Peso: 300 g. **La etiquetadora.**

ETIQUETAS

Color blanco. Medidas: 23 x 16 mm. 700 etiquetas por rollo.

CÓD.	REF.		
36092	KF04236	1	10

\* Con PVP preimpreso.



RODILLO ENTINTADOR

Medida: 18 mm.

CÓD.	REF.		
36470	KF04233	-	1

ETIQUETADORA

CÓD.	REF.		
36089	KF00711	-	1

ETIQUETADORA 2 LÍNEAS

Máquina etiquetadora de dos líneas y 10 dígitos por línea. Útil para marcar sus productos. Sistema de apertura en un toque. No incluye etiquetas. Medidas: 250 x 165 x 50 mm. Peso: 520 g. **La etiquetadora.**

PORTARROLLOS PARA EMBALAJE

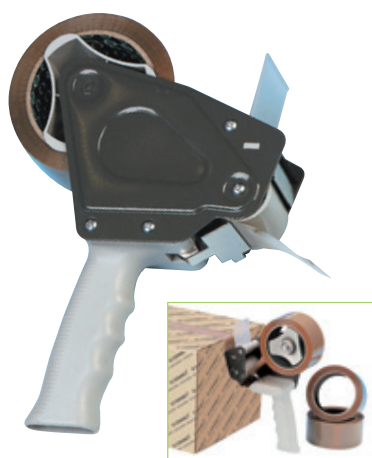

CÓD.	REF.		
13304	KF01295	-	1

PORTARROLLOS PARA EMBALAJE 330

Dispensador para cinta de embalaje de 50 mm de ancho, con mango rígido. Ideal para un uso continuado. Muy resistente. No incluye cinta. **El portarrollos.**



CÓD.	REF.		
155948	KF11268	-	1

PORTARROLLOS PARA EMBALAJE

Dispensador para cinta de embalaje de 50 mm de ancho, con mango rígido. Ideal para un uso continuado. Incluye dos rollos de cinta adhesiva de color marrón de 66 m x 50 mm. **El portarrollos.**



CÓD.	REF.		
156688	KF17330	-	1

PORTARROLLOS PARA EMBALAJE

Dispensador para cinta de embalaje de 66 m x 75 mm de ancho, con mango rígido. Ideal para un uso continuado. Muy resistente. No incluye cinta. **El portarrollos.**

CINTAS DE EMBALAJE



CÓD.	REF.		
154697	KF18096	-	1

**CINTA ADHESIVA MONOFILAMENTOS**

Cinta adhesiva de caucho sintético transparente. Especial para embalaje de productos muy pesados o riesgosos. Reforzado con filamentos de fibra de vidrio para una mejor resistencia. Medidas: 50 m x 50 mm. **La cinta.**

CÓD.	REF.	COLOR		
37694	KF04381	HAVANA	1	6
37695	KF04382	TRANSPARENTE	1	6

**CINTA ADHESIVA POLIPROPILENO DE BAJO RUIDO**

Cinta especial para embalaje. Alta adherencia. Más resistente, menos ruidosa. Medidas: 66 m x 50 mm. 50 micras. **La cinta.**

CÓD.	REF.	COLOR	MEDIDAS		
36544	KF02901	BLANCO	66 m x 50 mm	1	6
25933	KF27010	HAVANA	66 m x 50 mm	1	6
25934	KF01791	TRANSPARENTE	66 m x 50 mm	1	6
63585	KF11211	BLANCO	66 m x 75 mm	1	6
63583	KF11209	HAVANA	66 m x 75 mm	1	6
63584	KF11210	TRANSPARENTE	66 m x 75 mm	1	6
62871	KF11445	HAVANA	100 m x 50 mm	1	6
155949	KF11269	TRANSPARENTE	132 m x 50 mm	1	6



**CINTA ADHESIVA POLIPROPILENO**

Cinta especial para embalaje. Para cerrar cajas de cartón y paquetería en general. Alta adherencia. 45 micras. **La cinta.**

MINI PORTARROLLOS PARA CINTA ADHESIVA



CÓD.	REF.		
46629	KF27009	-	1

**MINI PORTARROLLOS DE PLÁSTICO**

Incluye cinta de 33 m x 19 mm. Presentación en blíster. Colores surtidos. **El miniportarrollos.**

CÓD.	REF.		
152581	KF17007	-	1

**MINI PORTARROLLOS DE PLÁSTICO CINTA DOBLE CARA**

Cinta adhesiva doble cara transparente en portarrollo con adhesivo en ambas caras. Ideal para fotos, maquetas, presentaciones y manualidades. Medidas: 10 m x 12 mm. **El miniportarrollos.**

CÓD.	REF.		
153358	KF15583	1	24

**MINI PORTARROLLOS DE PLÁSTICO CINTA INVISIBLE**

Incluye cinta invisible de 7,5 m x 19 mm invisible tras su aplicación, incluso al fotocopiar. Se puede escribir sobre ella. Fácil de desenrollar, cortar y manejar. No se despega y no transfiere el adhesivo. **El miniportarrollos.**

## PORTARROLLOS DE SOBREMESA



CÓD.	REF.	COLOR		
162875	KF11387	AZUL	-	1
162876	KF11388	NEGRO	-	1



### PORTARROLLOS DE PLÁSTICO

Portarrollos fabricado en plástico. Para cintas de hasta 33 m. Con soporte para 2 bolígrafos. Base antideslizante. Ideal para uso en oficinas y establecimientos de comercio. No incluye cinta. Medidas: 135 x 60 mm. **El portarrollos.**



CÓD.	REF.		
26150	KF01294	-	1

### PORTARROLLOS DE PLÁSTICO

Para cintas de 33 m. Especialmente recomendado para uso en oficinas y establecimientos de comercio. No incluye cinta. Medidas: 144 x 70 mm. **El portarrollos.**



CÓD.	REF.		
155140	KF14520	-	1

### PORTARROLLOS DE PLÁSTICO AUTOMÁTICO

Portarrollos automático fabricado en plástico con mango ergonómico para un corte preciso y un uso cómodo. Para cintas de 12 y 19 mm. Color verde. Incluye 1 cinta de 12 y 1 de 19 mm. Medidas: 200 x 40 x 100 mm. **El portarrollos.**



CÓD.	REF.		
26149	KF11010	-	1

### PORTARROLLOS DE PLÁSTICO

Fabricado en plástico negro ABS. Formas redondeadas. Para cintas de 33 y 66 m de largo. Recomendado para un gran volumen de trabajo. No incluye cinta. Medidas: 212 x 100 x 84 mm. **El portarrollos.**



CÓD.	REF.	COLOR		
162872	KF11389	AZUL	-	1
162873	KF11390	ROJO	-	1

### PORTARROLLOS DE PLÁSTICO

Portarrollos fabricado en plástico. Para cintas de hasta 66 m. Base antideslizante. Ideal para uso intensivo. No incluye cinta. Medidas: 220 x 70 x 100 mm. **El portarrollos.**

## CINTAS ADHESIVAS

CÓD.	REF.	MEDIDAS		
25929	KF01785	33 m x 12 mm	1	12
31738	KF01787	33 m x 15 mm	1	10
25931	KF27013	33 m x 19 mm	1	8
25930	KF27015	66 m x 12 mm	1	12
168346	KF01788	66 m x 15 mm	1	10
25932	KF27016	66 m x 19 mm	1	8



### CINTA ADHESIVA

Resistente, fácil de cortar, transparente. Se adhiere sobre cualquier superficie. Para una sujeción inmediata de materiales ligeros. **La cinta.**



CINTAS ADHESIVAS



CÓD.	REF.	MEDIDAS		
52673	KF15086	33 m x 12 mm	1	24
52674	KF15085	33 m x 19 mm	1	24
52675	KF15088	66 m x 12 mm	1	24
52676	KF15087	66 m x 19 mm	1	24

**CINTA ADHESIVA EN BOLSA DE CELOFÁN**

Resistente, fácil de cortar, transparente. Se adhiere sobre cualquier superficie. Para una sujeción inmediata de materiales ligeros. Presentada individualmente en bolsas encelofanadas. **La cinta.**



CÓD.	REF.	UDS / CAJA		
25935	KF02164	1 ROLLO	-	1
77889	KF15241	8 ROLLOS	-	1

**CINTA ADHESIVA INVISIBLE**

Cinta invisible incluso con fotocopias. Permite escribir sobre ella. Fácil de cortar. No amarillea. Medidas: 33 m x 19 mm. **La cinta o el pack de 8 rollos.**



CÓD.	REF.		
153556	KF17111	-	1

**CINTA ADHESIVA PRECINTO POSTAL AZUL**

Precinto postal azul muy práctico para proteger la confidencialidad de sus documentos o información. Una vez que se adhiere a la superficie, al retirar la cinta aparece la palabra VOID / OPEN. Medidas: 35 m x 33 mm. **La cinta.**



CÓD.	REF.		
37883	KF01789	1	12

**CINTA ADHESIVA PINTOR**

Cinta para pintar. Universal para la protección de bordes rectos en superficies lisas. Bordes nítidos y limpios, sin manchas. Apta para cualquier tipo de pintura. Medidas: 50 m x 24 mm. **La cinta.**

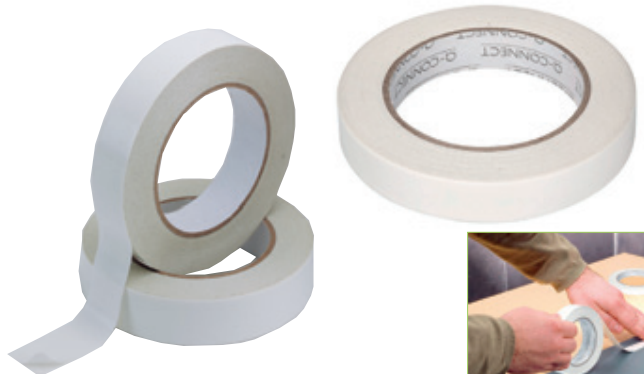

CÓD.	REF.	MEDIDAS		
37881	KF02221	33 m x 25 mm	1	6
166265	KF03769	33 m x 19 mm	1	8

**CINTA ADHESIVA DOBLE CARA**

Cinta adhesiva de doble cara. Ideal para múltiples fijaciones: papel, cartulina, fotos, moquetas. Se adapta a distintos tipos de superficies. **La cinta.**

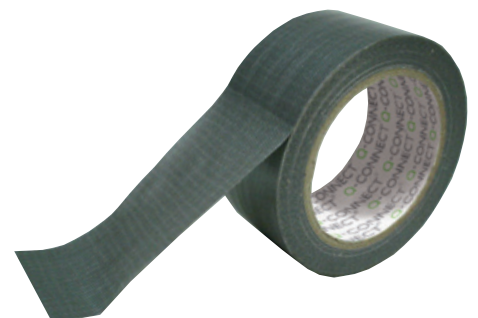



CÓD.	REF.		
37882	KF00290	-	1

**CINTA ADHESIVA AMERICANA**

Cinta adhesiva de 170 micras. Fácil de cortar. Superresistente, impermeable. Repara, protege y pega. Multiuso. Color plata. Medidas: 25 m x 48 mm. **La cinta.**

**BOLSAS DE PLÁSTICO AUTOCIERRE**



CÓD.	REF.	MEDIDAS		
162877	KF11347	40 x 60 mm	-	1
162878	KF11349	60 x 80 mm	-	1
162879	KF11351	80 x 120 mm	-	1
162880	KF11353	100 x 150 mm	-	1
162881	KF11354	120 x 180 mm	-	1
162882	KF11356	150 x 200 mm	-	1
162883	KF11360	175 x 250 mm	-	1
162884	KF11365	250 x 350 mm	-	1
162885	KF11366	275 x 450 mm	-	1



**BOLSAS DE PLÁSTICO AUTOCIERRE**

Bolsas fabricadas en plástico con sistema de autocierre por presión fáciles de volver a sellar. Color transparente con una línea roja y una perforación de 6 mm sobre el sello. Ideales para almacenar pequeños suministros de oficina o incluso alimentos. Grosor: 50 micras. **El paquete de 100 unidades.**

**BOLSAS DE PAPEL KRAFT**



CÓD.	REF.	COLOR	MEDIDAS		
<b>N</b> 166080	KF03737	MARRÓN	180 x 240 x 80 mm	-	25
63749	KF18670	NATURAL	240 x 100 x 310 mm	-	25
63750	KF18671	NATURAL	270 x 120 x 360 mm	-	25
<b>N</b> 166081	KF03738	ORO	180 x 240 x 80 mm	-	25
63766	KF18687	ORO	240 x 100 x 310 mm	-	25
63767	KF18688	ORO	270 x 120 x 360 mm	-	25
<b>N</b> 166099	KF03756	ORO	320 x 400 x 14 mm	-	25
166082	KF03739	PLATA	180 x 240 x 80 mm	-	25
63769	KF18690	PLATA	240 x 100 x 310 mm	-	25
63770	KF18691	PLATA	270 x 120 x 360 mm	-	25
<b>N</b> 166100	KF03757	PLATA	320 x 400 x 14 mm	-	25



**BOLSAS DE PAPEL KRAFT**

Bolsas fabricadas en papel kraft resistente. Ideales para el transporte de productos o para guardar paquetes de regalo. Con 2 asas retorcidas para una mayor comodidad. Disponible en diferentes colores y medidas. **La bolsa.**

**BOLSAS DE CELULOSA**

CÓD.	REF.	COLOR	MEDIDAS		
166083	KF03740	BLANCO	180 x 240 x 80 mm	-	25
166086	KF03743	CELESTE	180 x 240 x 80 mm	-	25
166085	KF03742	NEGRO	180 x 240 x 80 mm	-	25
166084	KF03741	ROJO	180 x 240 x 80 mm	-	25
166087	KF03744	ROSA	180 x 240 x 80 mm	-	25
166088	KF03745	BLANCO	240 x 320 x 10 mm	-	25
166091	KF03748	CELESTE	240 x 320 x 10 mm	-	25
166090	KF03747	NEGRO	240 x 320 x 10 mm	-	25
166089	KF03746	ROJO	240 x 320 x 10 mm	-	25
166092	KF03749	ROSA	240 x 320 x 10 mm	-	25
166093	KF03750	BLANCO	270 x 370 x 12 mm	-	25
166096	KF03753	CELESTE	270 x 370 x 12 mm	-	25
166095	KF03752	NEGRO	270 x 370 x 12 mm	-	25
166094	KF03751	ROJO	270 x 370 x 12 mm	-	25
166097	KF03754	ROSA	270 x 370 x 12 mm	-	25
166101	KF03758	BLANCO	320 x 400 x 14 mm	-	25
166104	KF03761	CELESTE	320 x 400 x 14 mm	-	25
166098	KF03755	NATURAL	320 x 400 x 14 mm	-	25
166103	KF03760	NEGRO	320 x 400 x 14 mm	-	25
166102	KF03759	ROJO	320 x 400 x 14 mm	1	25
166105	KF03762	ROSA	320 x 400 x 14 mm	1	25



**NEW**

**BOLSA DE CELULOSA**

Bolsa fabricada con celulosa. Asa retorcida del mismo color de la bolsa. Paquete de 25 unidades. **La bolsa.**



## GOMILLAS ELÁSTICAS

Caja de 100 g con ventana.

CÓD.	REF.	N°	LARGO		
54308	KF14691	3	30 mm	-	1
54309	KF14692	4	40 mm	-	1
54310	KF14693	5	50 mm	-	1
54311	KF14694	6	60 mm	-	1
54312	KF14695	7	70 mm	-	1
54313	KF15045	8	80 mm	-	1
54314	KF14696	9	90 mm	-	1
54315	KF15046	10	100 mm	-	1
54316	KF15047	12	120 mm	-	1
54317	KF14697	15	150 mm	-	1
54318	KF15048	20	200 mm	-	1
154521	KF10589	31*	60 mm	-	1
73400	KF10591	33*	90 mm	-	1
154522	KF10667	34*	100 mm	-	1
154523	KF10669	38*	150 mm	-	1

\* Ancho de 3 mm.

Caja de 1000 g.

CÓD.	REF.	N°	LARGO			
54319	KF14680	3	30 mm	-	1	19,08
54320	KF14681	4	40 mm	-	1	19,08
54321	KF14682	5	50 mm	-	1	19,08
54322	KF14683	6	60 mm	-	1	19,08
54323	KF14684	7	70 mm	-	1	19,08
54324	KF14685	8	80 mm	-	1	19,08
54325	KF14686	9	90 mm	-	1	19,08
54326	KF14687	10	100 mm	-	1	19,08
54327	KF14688	12	120 mm	-	1	19,08
54328	KF15179	15	150 mm	-	1	19,08
54329	KF14689	20	200 mm	-	1	19,08



## GOMILLAS ELÁSTICAS

80 % caucho de alta calidad y resistencia. Ancho de 2 mm. Su presentación en caja facilita su conservación y almacenamiento. **La caja de gomillas.**

CÓD.	REF.		
28731	KF02032	-	1

## GOMILLAS ELÁSTICAS DE COLORES

En caja de plástico rígido de 15 g. Gomillas surtidas del nº 8 (8 cm) y del nº 4 (4 cm). **La caja de gomillas.**

CÓD.	REF.		
152618	KF15160	-	1

## GOMILLAS ELÁSTICAS DE COLORES

Bola de gomillas elásticas del nº 5 de colores surtidos. Presentada en bolsa. Peso 115 g. Contenido aproximado: 100 gomillas. **La bola de gomillas.**

Caja de 100 g con ventana.

CÓD.	REF.	N°	MEDIDAS		
154524	KF14646	7	70 x 5 mm	-	1
54330	KF10594	10	100 x 9 mm	-	1
154525	KF14648	12	120 x 10 mm	-	1
54331	KF10596	12,5	125 x 9 mm	-	1
54332	KF15180	15	150 x 9 mm	-	1
154526	KF14649	15	150 x 10 mm	-	1
54333	KF15181	18	180 x 16 mm	-	1

Caja de 1000 g.

CÓD.	REF.	N°	MEDIDAS		
54334	KF15182	10	100 x 9 mm	-	1
54335	KF15183	12,5	125 x 9 mm	-	1
54336	KF15184	15	150 x 9 mm	-	1
54337	KF15185	18	180 x 16 mm	-	1



## BANDAS ELÁSTICAS

80 % caucho de alta calidad y resistencia. Su presentación en caja facilita su conservación y almacenamiento. **La caja de gomillas.**

## ARCHIVO

## SEPARADORES

175  
g/m<sup>2</sup>

CÓD.	REF.	TALADROS	SEPARADORES	FORMATO		
32587	KF00342	2	10	DIN A5	-	1
32584	KF34028	MULTITALADROS	5	DIN A4	-	1
32588	KF00187	MULTITALADROS	6	DIN A4	-	1
32585	KF34029	MULTITALADROS	10	DIN A4	-	1
32589	KF00188	MULTITALADROS	12	DIN A4	-	1



## SEPARADORES DE CARTULINA

Juego de separadores fabricados en cartón de 175 g/m<sup>2</sup>. Pestañas en colores pastel. Para archivar en diferentes mecanismos de anillas. Incluye carátula con índice. **El juego.**

UNIDAD MÍNIMA DE VENTA



PERMITE APERTURA DE ENVASE



MEDIDAS: ANCHO X ALTO X PROFUNDIDAD



SEPARADORES



225 g/m<sup>2</sup>



A4

120 micras



CÓD.	REF.		
32580	KF00325	-	1

SEPARADORES DE PLÁSTICO ALFABÉTICOS A-Z DIN A4

Fabricados en PVC, en color gris. 120 micras. Multitaladro. Para la clasificación y ordenación alfabética del documento. Grabación del alfabeto en las pestañas. Formato DIN A4. **El juego.**

CARPETA GOMAS CARTÓN



A4



CÓD.	REF.	COLOR		
31624	KF02166	AMARILLO	1	10
31625	KF02167	AZUL	-	1
31628	KF02170	NARANJA	1	10
31627	KF02169	NEGRO	1	10
31623	KF02165	ROJO	1	10
31626	KF02168	VERDE	1	10
31629	KF02171	VIOLETA	-	1
31630	KF02174	SURTIDOS*	-	10



\* 10 colores: amarillo, azul, naranja, rojo y verde.

CARPETA DE GOMAS CARTÓN SÍMIL PRESPÁN DIN A4

Carpeta de goma en símil prespán de 325 g/m<sup>2</sup>. Cierre con elástico y tres solapas. Etiqueta adhesiva en el lomo. Formato DIN A4. Lomo de 15 mm. **La carpeta.**

CÓD.	REF.	SEPARADORES	FORMATO		
77863	KF15406	6	DIN A4	-	1
77864	KF15407	12	DIN A4	-	1
77865	KF15408	6	DIN A4+	-	1
77866	KF15409	12	DIN A4+	-	1

SEPARADORES DE CARTULINA BRILLO

Juego de separadores fabricado en cartulina brillo de color de 225 g/m<sup>2</sup>. Disposición en escalera para agilizar la consulta e identificación de documentos. Multitaladro para archivar en diferentes mecanismos de anillas. Colores vivos opacos. En formatos DIN A4 y A4+. **El juego.**

A4

170 g/m<sup>2</sup>

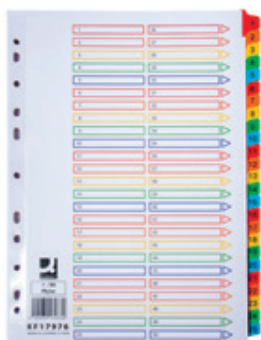

CÓD.	REF.		
154671	KF17976	-	1

SEPARADORES DE CARTULINA NUMÉRICOS DIN A4

Fabricados en cartulina de 170 g/m<sup>2</sup>. Ideal para la clasificación y ordenación numérica de los documentos. Color extrablanco, con 50 separadores. Con carátula inicial para índice y multitaladros reforzados. Formato DIN A4. **El juego.**

CARPETAS DOSSIER

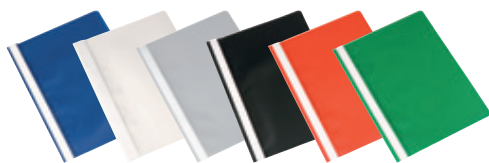
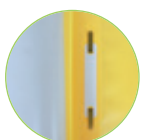

A4

TRANSPARENTE

CÓD.	REF.	COLOR		
32705	KF01457	AMARILLO	1	25
32702	KF01454	AZUL	1	25
38847	KF01658	BLANCO	1	25
32706	KF01650	GRIS	1	25
32701	KF01453	NEGRO	1	25
32703	KF01455	ROJO	1	25
32704	KF01456	VERDE	1	25

CARPETA DOSSIER FÁSTENER DIN A4

Fabricada en PVC, con fástener metálico, cubierta transparente y trasera opaca. Ventana con tira de papel en el lomo para personalizar el trabajo. Formato DIN A4. Tapa de 110 micras. Contratapa de 180 micras. **La carpeta.**

A4

120 micras



CAJA 100 UNIDADES

CÓD.	REF.	COLOR		
63389	KF01487	AMARILLO	-	1
63390	KF01486	AZUL	-	1
63392	KF24002	TRANSPARENTE	-	1
63391	KF01485	ROJO	-	1
63393	KF01488	VERDE	-	1

BOLSA 10 UNIDADES

CÓD.	REF.	COLOR		
32710	KF01642	TRANSPARENTE	-	1

CARPETA DOSSIER UÑERO DIN A4

Fabricada en plástico. Ideal y económica solución para clasificación, protección y conservación ordenada de documentos. Uñero troquelado para fácil apertura. 120 micras. Formato DIN A4. **La caja o la bolsa.**



CARPETAS DOSSIER



A4 120 micras

CÓD. REF.   
63388 KF01489 - 1

CARPETA DOSSIER UÑERO DIN A4

Carpeta fabricada plástico. Ideal para una práctica protección, clasificación y conservación de documentos. Uñero troquelado para una fácil apertura. 5 colores surtidos: amarillo, azul, rojo, transparente y verde. Colores surtidos. Formato DIN A4. 120 micras. Caja de 100 unidades. **La caja.**

CARPETAS DOSSIER UÑERO

Fº

120 micras



TRANSPARENTE

CÓD. REF.   
156090 KF11270 - 100

CARPETA DOSSIER UÑERO FOLIO

Fabricada en PVC cristal transparente. Con uñero lateral para un acceso más fácil a los documentos. Con abertura superior y lateral. Incolora. Tamaño folio. 120 micras. **La carpeta.**

Fº

180 micras



TRANSPARENTE

CÓD. REF.   
01435 KF15083 1 100

CARPETA DOSSIER UÑERO FOLIO

Fabricada en PVC cristal transparente. Con uñero lateral para un acceso más fácil a los documentos. Con abertura superior y lateral. Incolora. Tamaño folio. 180 micras. **La carpeta.**

FUNDAS MULTITALADRO

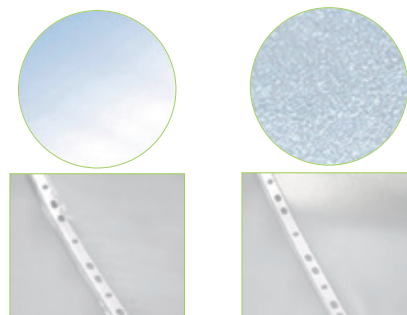
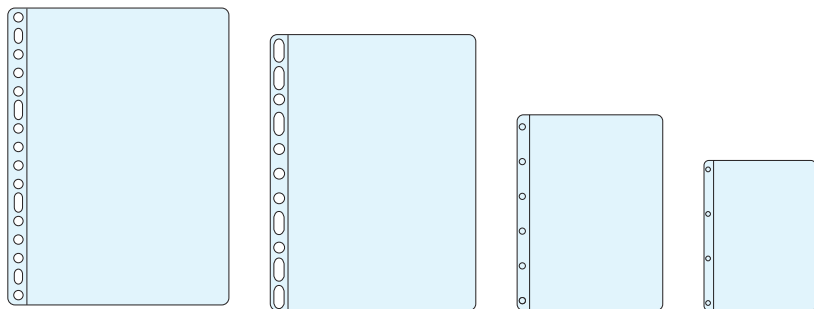

DETALLE TEXTURA CRISTAL

DETALLE TEXTURA PIEL DE NARANJA

CÓD.	REF.	MICRAS	FORMATO	MATERIAL	TEXTURA	TALADROS	LOMO REFORZADO	MARCA	PRESENTACIÓN		
68450	KF16907	50	DIN A4	PP	CRISTAL	11	-	Q-CONNECT®	BOLSA 10 UDS.	-	1
63397	KF00311	50	DIN A4	PP	CRISTAL	11	-	Q-CONNECT®	BOLSA 100 UDS.	-	1
63398	KF01628	50	DIN A4	PP	CRISTAL	11	-	Q-CONNECT®	CAJA 100 UDS.	-	1
63400	KF01955	50	DIN A4	PP	PIEL DE NARANJA	11	-	Q-CONNECT®	BOLSA 100 UDS.	-	1
63399	KF24001	50	DIN A4	PP	PIEL DE NARANJA	11	SI	Q-CONNECT®	CAJA 100 UDS.	-	1
32709	KF01630	50	DIN A4	PP	PIEL DE NARANJA	11	SI	Q-CONNECT®	BOLSA 10 UDS.	-	1
68454	KF16912	50	DIN A4+	PP	PIEL DE NARANJA	11	-	Q-CONNECT®	BOLSA 10 UDS.	-	1
63403	KF02447	50	FOLIO	PP	PIEL DE NARANJA	16	SI	Q-CONNECT®	CAJA 100 UDS.	-	1
68452	KF16910	80	DIN A4	PP	CRISTAL	11	-	Q-CONNECT®	BOLSA 10 UDS.	-	1
63401	KF16601	80	DIN A4	PP	CRISTAL	11	-	Q-CONNECT®	BOLSA 100 UDS.	-	1
63746	KF18088	80	DIN A4	PP	CRISTAL	11	-	Q-CONNECT®	CAJA 100 UDS.	-	1
156280	KF15538	80	DIN A4	PP	CRISTAL	11	-	Q-CONNECT®	CAJA DE 1400 UDS.	-	1
63402	KF00422	80	DIN A4	PP	PIEL DE NARANJA	11	SI	Q-CONNECT®	CAJA 100 UDS.	-	1
68453	KF16911	80	DIN A4	PP	PIEL DE NARANJA	11	-	Q-CONNECT®	BOLSA 10 UDS.	-	1
68455	KF16913	80	DIN A4+	PP	CRISTAL	11	-	Q-CONNECT®	BOLSA 10 UDS.	-	1
63404	KF15038	80	FOLIO	PP	CRISTAL	16	-	Q-CONNECT®	CAJA 100 UDS.	-	1
156281	KF15539	80	FOLIO	PP	CRISTAL	16	-	Q-CONNECT®	CAJA DE 1400 UDS.	-	1
63405	KF02448	80	FOLIO	PP	PIEL DE NARANJA	16	SI	Q-CONNECT®	CAJA 100 UDS.	-	1
156282	KF11110	80	FOLIO	PP	PIEL DE NARANJA	16	SI	Q-CONNECT®	CAJA DE 1400 UDS.	-	1
74330	KF15570	100	DIN A5	PP	CRISTAL	6	-	Q-CONNECT®	UNIDAD	-	100
74331	KF15571	100	DIN A5	PP	CRISTAL	6	-	Q-CONNECT®	BOLSA 10 UDS.	-	1
63395	KF14841	100	DIN A4	PP	CRISTAL	11	-	Q-CONNECT®	BOLSA 100 UDS.	-	1
63394	KF16602	100	DIN A4	PP	CRISTAL	11	-	Q-CONNECT®	CAJA 100 UDS.	-	1
68449	KF16906	100	DIN A4	PP	CRISTAL	11	-	Q-CONNECT®	BOLSA 10 UDS.	-	1
78089	KF17452	110	FOLIO	PVC	CRISTAL	16	SI	Q-CONNECT®	CAJA 100 UDS.	-	1
63396	KF00423	120	DIN A4	PP	PIEL DE NARANJA	11	SI	Q-CONNECT®	CAJA 100 UDS.	-	1
79762	KF18478	120	FOLIO	PP	CRISTAL	16	SI	Q-CONNECT®	BOLSA 10 UDS.	-	1
63406	KF18479	120	FOLIO	PP	CRISTAL	16	SI	Q-CONNECT®	CAJA 100 UDS.	-	1

FUNDAS MULTITALADRO

Para protección o archivo de documentos. Fabricadas en PP o PVC.



UNIDAD MÍNIMA DE VENTA



PERMITE APERTURA DE ENVASE



MEDIDAS: ANCHO X ALTO X PROFUNDIDAD

FUNDAS MULTITALADRO ESPECIALES



CÓD.	REF.		
77873	KF00715	-	1

FUNDA MULTITALADRO POLIPROPILENO PLEGABLE DIN A3

Funda multitaladro para protección y archivo de documentos. Con apertura lateral plegable, que permite convertir el formato DIN A3 apaisado en DIN A4 vertical. Fabricada en polipropileno transparente liso. 11 taladros. Grosor: 80 micras. Formato DIN A3. **La bolsa de 10 unidades.**



CÓD.	REF.		
77872	KF00714	-	1

FUNDA MULTITALADRO CON APERTURA LATERAL DIN A4

Funda multitaladro para protección y archivo de documentos. Con apertura lateral izquierda, para facilitar el acceso a los documentos. Fabricada en polipropileno transparente liso antiestático. 11 taladros. Grosor: 80 micras. Formato DIN A4. **La bolsa de 25 unidades.**

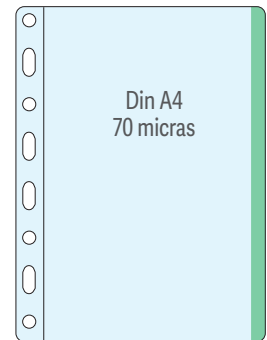

CÓD.	REF.	COLORES		
68813	KF18054	AZUL	-	1
68812	KF18053	AMARILLO	-	1
68814	KF18055	NEGRO	-	1
68810	KF18051	ROJO	-	1
68811	KF18052	VERDE	-	1

FUNDA MULTITALADRO POLIPROPILENO BORDE DE COLOR DIN A4

Funda para la protección y archivo de documentos. Con borde de color que ayuda a clasificar y distinguir la información. Fabricada en polipropileno cristal liso. 8 taladros. Grosor: 70 micras. Colores: amarillo, azul, negro, rojo y verde. Formato DIN A4. **La bolsa de 10 unidades.**

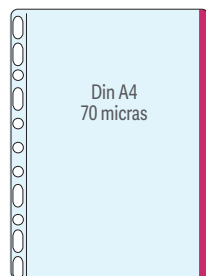

CÓD.	REF.		
78171	KF18061	-	1

FUNDA MULTITALADRO POLIPROPILENO BORDE COLOR DIN A4

Funda para la protección y archivo de documentos. Fabricada en polipropileno cristal liso. Con borde de color que ayuda a clasificar y distinguir la información. Colores surtidos: amarillo, azul, negro, rojo y verde. 11 taladros. Grosor: 70 micras. Formato DIN A4. **La bolsa de 25 unidades.**



CÓD.	REF.		
77874	KF00138	-	1

FUNDA MULTITALADRO CON FUELLE DIN A4

Funda multitaladro para protección y archivo de documentos. De gran capacidad, es ideal para el archivo de documentos gruesos y catálogos. Fabricada en PVC de 180 micras. Extensible hasta 10 mm. Capacidad de hasta 100 hojas de 80 g/m². Multitaladros. Formato DIN A4. **El pack de 5 unidades.**



FUNDAS PROTECTORAS

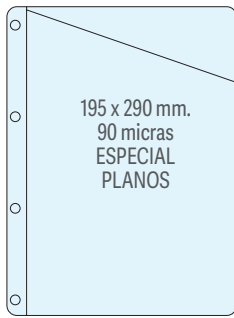

195 x 290 mm  
90 micras  
PP PIEL NARANJA

CÓD. REF.   
63467 KF06041 - 1

**FUNDA 4 TALADROS CORTE OBLICUO PVC 195 x 290 mm**

Corte oblicuo, especial para planos A4. Para protección y archivo de documentos. Fabricada en PVC transparente no adherente piel de naranja. 4 taladros. Grosor: 90 micras. **La caja de 100 unidades.**



A4 100 micras TRANSPARENTE

CÓD. REF.   
63466 KF16518 - 1

**FUNDA PROTECTORA CORTE OBLICUO DIN A4**

Funda transparente fabricada en PVC de 100 micras. Con soldadura parcial lateral para fácil acceso a los documentos. Refuerzo incoloro en el lomo. Sin taladros. **La caja de 100 unidades.**

FUNDAS PORTADOCUMENTOS

130 micras  
TRANSPARENTE

CÓD. REF.   
156179 KF11282 - 100

**FUNDA PORTADOCUMENTOS 86 x 54 mm**

Fabricada en PVC. Con abertura superior y lateral. Con uñero. Color cristal transparente. Formato DNI. 130 micras. **La funda.**

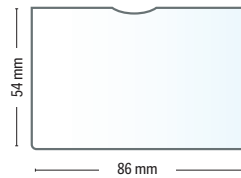

A7 150 micras  
TRANSPARENTE

CÓD. REF.   
57734 KF15579 1 25

**FUNDA PORTADOCUMENTOS 74 x 105 mm**

Para la protección y presentación de documentos. Fabricada en PVC transparente. Contorno soldado en U. Desmentido central para fácil apertura. Calidad superior. 150 micras. Formato DIN A7. **La funda.**

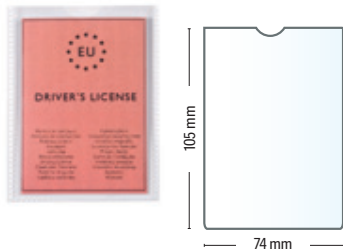

A6 150 micras  
TRANSPARENTE

CÓD. REF.   
57733 KF15578 1 25

**FUNDA PORTADOCUMENTOS 105 x 148 mm**

Para la protección y presentación de documentos. Fabricada en PVC transparente. Contorno soldado en U. Abertura central para ambos cuerpos. Calidad superior. 150 micras. Formato DIN A6. **La funda.**

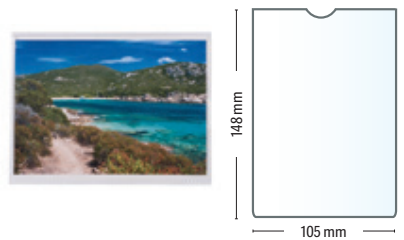

A5 150 micras  
TRANSPARENTE

CÓD. REF.   
57732 KF15577 - 25

**FUNDA PORTADOCUMENTOS 148 x 210 mm**

Para la protección y presentación de documentos. Fabricada en PVC transparente. Contorno soldado en U. Desmentido central para fácil apertura. Calidad superior. 150 micras. Formato DIN A5. **La funda.**

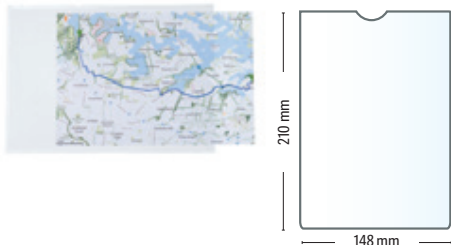

4º 140 micras  
TRANSPARENTE

CÓD. REF.   
06385 KF15079 1 100

**FUNDA PORTADOCUMENTOS CUARTO 170 x 220 mm**

Adecuada para la protección y presentación de documentos. Fabricada en PVC transparente. Contorno soldado en U. Apertura superior asimétrica que facilita su manipulado. Calidad superior. 140 micras. Tamaño cuarto. **La funda.**

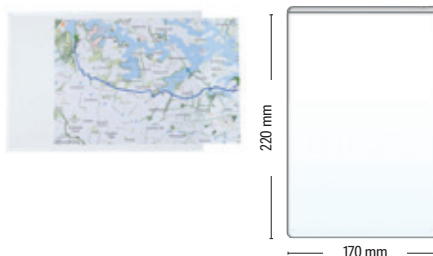

A4 150 micras  
TRANSPARENTE

CÓD. REF.   
57731 KF15576 1 25

**FUNDA PORTADOCUMENTOS DIN A4 210 x 297 mm**

Para la protección y presentación de documentos. Fabricada en PVC transparente. Contorno soldado en U. Desmentido central para fácil apertura. Calidad superior. 150 micras. Formato DIN A4. **La funda.**

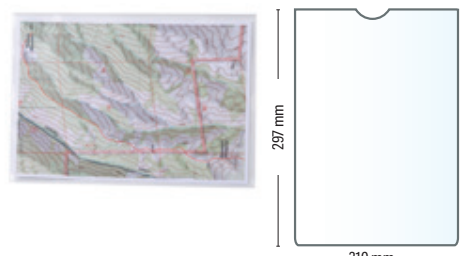

FUNDAS PORTADOCUMENTOS

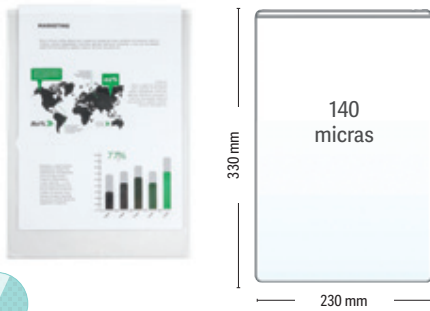

Fº 140 micras  
TRANSPARENTE

CÓD.	REF.	📦	📦
06389	KF15081	1	100

FUNDA PORTADOCUMENTOS FOLIO 230 x 330 mm

Adecuada para la protección y presentación de documentos. Fabricada en PVC transparente. Contorno soldado en U. Abertura superior con desmentido. 140 micras. Tamaño folio. **La funda.**

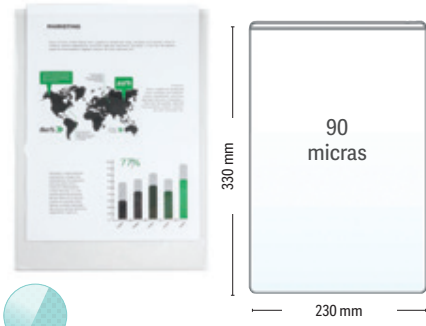

Fº 90 micras  
TRANSPARENTE

CÓD.	REF.	📦	📦
10118	1	100	

FUNDA PORTADOCUMENTOS FOLIO 230 x 330 mm

Adecuada para la protección y presentación de documentos. Fabricada en PVC transparente. Contorno soldado en U. Abertura superior con desmentido. 90 micras. Tamaño folio. **La funda.**



FUNDAS AUTOADHESIVAS

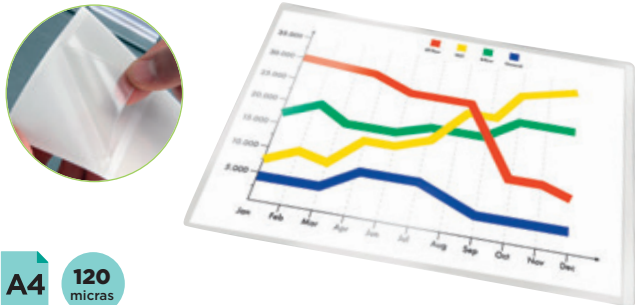

A4 120 micras

CÓD.	REF.	📦	📦
46177	KF27053	-	1

FUNDA AUTOADHESIVA

Adecuadas para la protección de documentos. Formato DIN A4. Abertura superior. 120 micras. **El pack de 5 unidades.**



95 x 60 mm 100 micras

CÓD.	REF.	📦	📦
46172	KF27038	-	1

FUNDA AUTOADHESIVA PARA TARJETA DE VISITA

Funda adhesiva para tarjeta de visita. Abertura por la parte más corta. 100 micras. Medidas: 95 x 60 mm. **El pack de 10 unidades.**

FUNDAS PARA LOMO DE CARPETAS



CÓD.	REF.	📦	📦
46174	KF27045	-	1

FUNDA AUTOADHESIVA PARA LOMO DE CARPETA

Tarjetero autoadhesivo para lomos de carpetas con etiqueta incluida. Medidas: 55 x 102 mm. **El pack de 6 unidades.**

TIRA AUTOADHESIVA



120 micras

CÓD.	REF.	📦	📦
46175	KF27050	-	1

TIRA AUTOADHESIVA MULTITALADROS

Tira multitaladros adhesiva fabricada en poliéster. Válida para formatos DIN A4 y DIN A5. 120 micras. **El pack de 50 unidades.**

SUBCARPETA



A4 120 g/m²

CÓD.	REF.	COLOR	📦	📦
53224	KF15244	AMARILLO	-	50
53226	KF15246	AZUL	-	50
53228	KF15248	NARANJA	-	50
53225	KF15245	ROSA	-	50
53227	KF15247	VERDE	-	50
53229	KF15249	SURTIDOS*	-	1

\* El paquete de 25 unidades (5 por color).

SUBCARPETA CON VENTANA TRANSPARENTE DIN A4

Fabricada en cartulina de 120 g/m². Tapa con ventana transparente. Formato DIN A4. **La subcarpeta o el paquete.**



SOPORTES PARA CARPETAS COLGANTES



CÓD. REF.   
**35518** KF00830 - 1

**SOPORTE PARA CARPETAS COLGANTES**

SopORTE metálico de rejilla para carpetas colgantes de tamaño folio prolongado. Con ruedas. Capacidad para 60 carpetas. Color plata. No incluye carpetas. Medidas: 380 x 325 x 300 mm. **El soporte.**

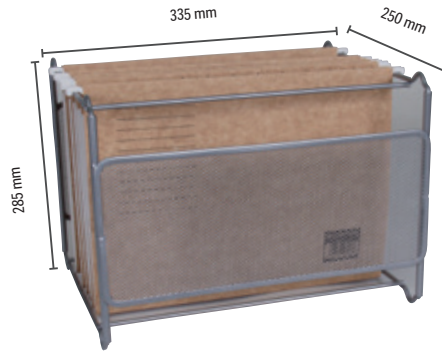

CÓD. REF.   
**35520** KF00832 - 1

**SOPORTE PARA CARPETAS COLGANTES**

SopORTE metálico de rejilla para carpetas colgantes de formato DIN A4. Con capacidad para 50 carpetas. Color plata. No incluye carpetas. Medidas: 335 x 285 x 250 mm. **El soporte.**

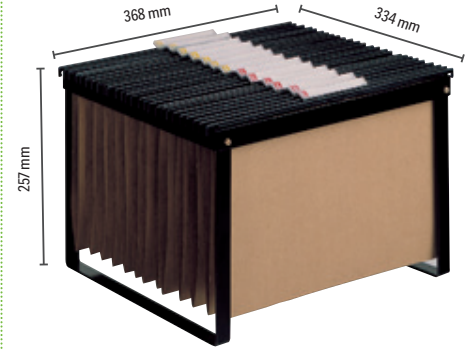

CÓD. REF.   
**43522** KF15265 - 1

**SOPORTE PARA CARPETAS COLGANTES**

Bastidor de sobremesa fabricado con pletina de hierro, adaptado para formatos folio y DIN A4. Pintado en epoxi. Color negro. Capacidad para 25 carpetas. No incluye carpetas. Medidas: 368 x 257 x 334 mm. **El soporte.**

CARRITOS PARA CARPETAS COLGANTES



CÓD. REF.   
**43521** KF15266 - 1

**CARRITO PARA CARPETAS COLGANTES**

Carrito con ruedas giratorias para carpetas colgantes con el piso inferior extraíble. Fabricado con tubo de hierro y pasamano. Capacidad para 100 carpetas tamaño folio. Pintado en epoxi. Color negro. No incluye carpetas. Ruedas giratorias y dos de ellas con freno. Medidas: 450 x 650 x 540 mm. **El carrito.**



CÓD. REF.   
**43520** KF15267 - 1

**CARRITO PARA CARPETAS COLGANTES**

Carrito con ruedas giratorias para carpetas colgantes, fabricado con tubo de hierro y pasamano. Capacidad para 100 carpetas tamaño folio. Incorpora una bandeja inferior metálica para poner cosas. Pintado en epoxi. Color negro. No incluye carpetas. Medidas: 390 x 650 x 540 mm. **El carrito.**

CAJAS DE ARCHIVO DEFINITIVO

77400



77401



77402



77403



512 g/m<sup>2</sup>   
 25 KILOS

CÓD.	REF.	MONTAJE	CAPACIDAD	MEDIDAS	MEDIDAS INTERIORES	
77400	KF02007	AUTOMÁTICO	3 CAJAS DIN A4	330 x 390 x 253 mm	327 x 387 x 250 mm	- 1
77401	KF21660	MANUAL	3 CAJAS DIN A4	330 x 390 x 253 mm	327 x 387 x 250 mm	- 1
77402	KF21663	MANUAL	3 CAJAS DIN A4	377 x 543 x 248 mm	374 x 540 x 245 mm	- 1
77403	KF21738	AUTOMÁTICO	4 CAJAS FOLIO	298 x 386 x 433 mm	295 x 383 x 430 mm	- 1
77404	KF22349	AUTOMÁTICO	1 CAJA FOLIO	258 x 362 x 103 mm	255 x 360 x 100 mm	- 1

CAJÓN PARA ARCHIVO DEFINITIVO CARTÓN

Contenedor de cartón para archivo definitivo. Gran resistencia gracias a su doble capa en los extremos. Abertura superior. Montaje fácil y rápido. Automático: se forma la caja solo presionando los vértices. Manual: montaje con una sencilla manipulación. Color blanco. Cartón de 512 g/m<sup>2</sup>. **El cajón.**



UNIDAD MÍNIMA DE VENTA



PERMITE APERTURA DE ENVASE



MEDIDAS: ANCHO X ALTO X PROFUNDIDAD



PORTANOTAS



CÓD.	REF.	COLOR		
26152	KF01301	AZUL	-	1
26151	KF01300	NEGRO	-	1
26153	KF01302	ROJO	-	1
26154	KF01303	VERDE	-	1



**CARPETA PLÁSTICO CON PINZA**

Portanotas de cartón forrado en plástico soldado. Con tapa, bolsillo transparente en su interior, presilla portabolígrafo y pinza de gran resistencia para una perfecta sujeción del papel. Formato DIN A4. **La carpeta.**



CÓD.	REF.		
77878	KF01297	-	1



CÓD.	REF.	FORMATO		
26147	KF01304	DIN A4	-	1
300021	KF11208	DIN A3	-	1

**PORTANOTAS CARTÓN**

Fabricado en cartón extraduro, con pinza metálica de 150 mm. Superficie lisa que facilita la escritura. Color marrón. Formato DIN A4 y DIN A3. **El portanotas.**

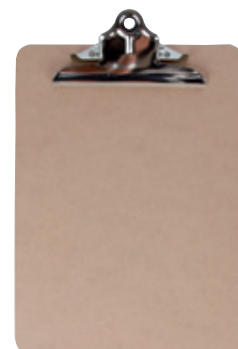

CÓD.	REF.		
155770	KF05595	-	1



**PORTANOTAS METÁLICO**

Fabricado en metal extraduro, con pinza metálica de 150 mm de gran resistencia para una perfecta sujeción del papel. Superficie lisa que facilita la escritura. Color gris metálico. Formato DIN A4. **El portanotas.**



CÓD.	REF.		
37683	KF03301	-	1

**PORTANOTAS POLIPROPILENO DIN A4**

Fabricado en plástico extraduro, con pinza metálica. Superficie lisa para proporcionar una fácil escritura sobre el papel. Color transparente. Formato DIN A4. **El portanotas.**



CÓD.	REF.		
37682	KF03300	-	1

**PORTANOTAS POLIPROPILENO DIN A4**

Fabricado en polipropileno, con pinza metálica. Color negro. Formato DIN A4. **El portanotas.**



CÓD.	REF.	COLOR		
155960	KF11245	BLANCO	-	1
155961	KF11247	CELESTE	-	1
155962	KF11244	ROJO	-	1
155963	KF11246	VERDE	-	1



**PORTANOTAS PLÁSTICO DIN A4**

Fabricado en plástico rígido, con presilla metálica de gran resistencia para una perfecta sujeción del papel. Superficie lisa para facilitar la escritura. Colores vivos. Formato DIN A4. **El portanotas.**



CÓD.	REF.		
77879	KF21625	-	1



**PORTANOTAS POLIPROPILENO DIN A4**

Fabricado en plástico rígido, con presilla metálica de gran resistencia para una perfecta sujeción del papel. Superficie lisa para facilitar la escritura. Color azul. Formato DIN A4. **El portanotas.**



FICHEROS DE CAJONES DE SOBREMESA

Q-CONNECT®



CÓD.	REF.	COLOR		
49301	KF18421	AZUL	-	1
49300	KF18422	MANDARINA	-	1
75225	KF18413	ROSA	-	1
49299	KF18423	VERDE	-	1

FICHERO DE CAJONES DE SOBREMESA DE PLÁSTICO

Módulo de 5 cajones traslúcidos con tope de seguridad y suave deslizamiento. Fabricado en poliestireno de gran calidad y resistencia. Apilamiento perfecto y estable, con la simple colocación de un módulo de cajones sobre otro. Válido para formatos DIN A4, folio y subcarpetas. Se entrega montado, listo para utilizar. Carcasa color cristal y cajones colores traslúcidos. Fabricado en España. Medidas interiores cajones: 323 x 234 x 38 mm. Medidas exteriores: 340 x 270 x 260 mm. **El fichero.**



COLORES CLÁSICOS

CÓD.	REF.	COLOR		
163507	KF11529	AZUL	-	1
163508	KF11530	BLANCO	-	1
163509	KF11531	NEGRO	-	1
163510	KF11532	ROJO	-	1



COLORES PASTEL

CÓD.	REF.	COLOR		
163511	KF11533	AZUL	-	1
163512	KF11534	LAVANDA	-	1
163513	KF11535	ROSA	-	1
163514	KF11536	VERDE	-	1

FICHERO DE CAJONES DE SOBREMESA DE PLÁSTICO

Módulos de sobremesa sostenibles con carcasa gris y 5 cajones en una gama de colores pastel y opacos. Fabricado con materias primas 100% recicladas y reciclables. Certificadas según la normativa europea EUCERPLAST. Apilables con la simple colocación de un módulo sobre otro. Cajones con tope de seguridad y suave deslizamiento. Válido para formatos DIN A4, folio y subcarpetas. Medidas interiores cajones: 323 x 234 x 38 mm. Medidas: 340 x 270 x 260 mm. **El fichero.**



CÓD.	REF.	COLOR		
163908	KF16944	AZUL	-	1
163909	KF16945	GRIS	-	1

FICHERO DE CAJONES DE SOBREMESA DE PLÁSTICO

Módulo de sobremesa con carcasa gris y 6 cajones. Fabricado en poliestireno de gran calidad y resistencia. Apilable. Cajones con tope de seguridad y suave deslizamiento. Válido para formatos DIN A4, folio y subcarpetas. Incluye bandeja organizadora con 4 compartimentos en la parte superior para tener siempre a mano los accesorios de oficina. Medidas: 350 x 255 x 280 mm. **El fichero.**



CÓD.	REF.	COLOR	CAJONES		
43588	KF18424	AZUL	5	-	1
43589	KF18427	GRIS	5	-	1
43581	KF18431	AZUL	6	-	1
43582	KF18434	GRIS	6	-	1

FICHERO DE CAJONES DE SOBREMESA DE PLÁSTICO

Módulos de cajones sostenibles apilables. Fabricado con materias primas 100% recicladas y reciclables. Certificadas según la normativa europea EUCERPLAST. Cajones con suave deslizamiento y tope de seguridad para evitar que se caigan al abrirlos. Acepta documentos de hasta 270 x 320 mm. Incluye bandeja organizadora en la parte superior para tener siempre a mano los accesorios de oficina. Su diseño ergonómico y funcional facilita un apilamiento muy estable con la simple colocación de un módulo sobre otro. Medidas: 305 x 215 x 370 mm. **El fichero.**



UNIDAD MÍNIMA DE VENTA



PERMITE APERTURA DE ENVASE



MEDIDAS: ANCHO X ALTO X PROFUNDIDAD

BANDEJAS DE SOBREMESA

COLORES OPACOS

CÓD.	REF.	COLOR		
36179	KF04191	AZUL	1	6
156690	KF17248	BLANCO	1	6
156693	KF17251	CORAL	1	6
36181	KF04194	GRIS	1	6
156692	KF17250	LAVANDA	1	6
36177	KF04189	NEGRO	1	6
36178	KF04190	ROJO	1	6
156691	KF17249	TURQUESA	1	6
36180	KF04192	VERDE	-	1



COLORES TRANSLÚCIDOS

CÓD.	REF.	COLOR		
36184	KF04197	AZUL	1	6
36189	KF04202	AZUL CLARO	1	6
36186	KF04199	GRIS OSCURO	1	6
36188	KF04201	NARANJA	1	6
36183	KF04196	ROJO	1	6
36182	KF04195	TRANSPARENTE	-	1
36187	KF04200	TURQUESA	1	6
36185	KF04198	VERDE	1	6

**BANDEJA DE SOBREMESA DE PLÁSTICO. APILABLE**

Fabricada en plástico de alta resistencia, para archivar y clasificar documentos. Disponible en colores opacos y transparentes. Hendidura frontal para un fácil acceso. 1600 micras. Medidas: 240 x 70 x 340 mm. **La bandeja.**



CÓD.	REF.		
20909	KF03306	-	1

**BANDEJA CON SOPORTE GIRATORIO**

Set de 3 bandejas metálicas con soporte giratorio cromado, giro de 360°. Medidas: 275 x 90 x 370 mm. **El set.**



CÓD.	REF.		
13301	KF04283	-	1

**BANDEJA DE SOBREMESA METÁLICA CROMADA**

Bandeja de oficina metálica cromada, apilable. Con portatarjeta. Medidas: 275 x 90 x 370 mm. **La bandeja.**



CÓD.	REF.	COLOR		
29626	KF00860	NEGRO	-	1
29625	KF00844	PLATA	-	1

**BANDEJA DE SOBREMESA METÁLICA DE REJILLA**

Conjunto de 2 bandejas móviles metálicas de rejilla. En dos colores: plata o negro. Medidas: 185 x 300 x 350 mm. **El conjunto.**



CÓD.	REF.	COLOR		
35097	KF00823	NEGRO	-	1
35096	KF00822	PLATA	-	1

**BANDEJA DE SOBREMESA METÁLICA DE REJILLA**

Conjunto de 3 bandejas móviles metálicas de rejilla. Medidas: 275 x 278 x 350 mm. **El conjunto.**





BANDEJAS DE SOBREMESA



CÓD.	REF.	📦	📦
153572	KF17296	-	1

**BANDEJA DE SOBREMESA METÁLICA DE REJILLA**

Conjunto de 3 bandejas metálicas de rejilla. Con soportes superiores para cartas. Color negro. Medidas: 300 x 420 x 350 mm. **El conjunto.**



CÓD.	REF.	📦	📦
153568	KF17289	-	1

**BANDEJA DE SOBREMESA METÁLICA DE REJILLA**

Conjunto de 6 bandejas metálicas de rejilla en color negro. Con gran capacidad de almacenaje. Bandeja inferior de mayor capacidad. Bandejas superiores inclinadas para asegurar los documentos. Medidas: 325 x 390 x 230 mm. **El conjunto.**



CÓD.	REF.	COLOR	📦	📦
155433	KF18474	■ NEGRO	-	1
155434	KF18476	■ PLATA	-	1

**BANDEJA DE SOBREMESA METÁLICA DE REJILLA**

Conjunto de 5 bandejas metálicas de rejilla. Gran capacidad de almacenaje. Con soporte y asa para un transporte fácil y compacto. Indicado para documentos DIN A4. Medidas: 275 x 375 x 350 mm. **El conjunto.**

REVISTEROS



OPACOS

CÓD.	REF.	COLOR	📦	📦
43595	KF04205	■ AZUL	-	1
43599	KF04208	■ GRIS	-	1
43597	KF04203	■ NEGRO	-	1
43598	KF04206	■ VERDE	-	1



TRANSLÚCIDOS

CÓD.	REF.	COLOR	📦	📦
156309	KF19043	■ AZUL	-	1
43603	KF04215	■ NARANJA	-	1
43604	KF04210	■ ROJO	-	1

CÓD.	REF.	COLOR	📦	📦
43600	KF04209	□ TRANSPARENTE	-	1
43601	KF04214	■ TURQUESA	-	1
43605	KF04212	■ VERDE	-	1

**REVISTERO PLÁSTICO**

Revistero de atractivo y novedoso diseño que permiten localizar y visualizar el contenido fácilmente. De gran capacidad y estabilidad permiten mantener la documentación bien organizada, clasificada y siempre a mano. 2100 micras. Medidas: 250 x 320 x 80 mm. **El revistero.**

CÓD.	REF.	COLOR	📦	📦
29627	KF00845	■ GRIS	-	1
29628	KF00862	■ NEGRO	-	1

**REVISTERO METÁLICO REJILLA**

Revistero fabricado en metal perforado, extremadamente resistente. Medidas: 250 x 295 x 87 mm. **El revistero.**

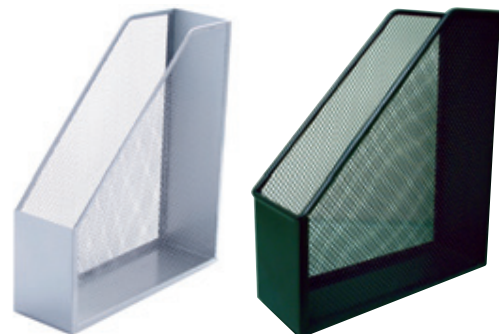

IDENTIFICADORES



CÓD.	REF.	COLOR		
152885	KF17112	CORDÓN AZUL	1	50
37688	KF03303	CORDÓN ROJO	1	50

**IDENTIFICADOR CON CORDÓN PLANO**

Plástico rígido. Perfecto para congresos, ferias, empresas, etc. Se suministra con tarjeta blanca en el interior. Medidas: 94 x 60 mm. **El identificador.**

A6

CÓD.	REF.		
155533	KF18613	1	25

**IDENTIFICADOR CON CORDÓN PLANO**

Identificador fabricado en PVC con cordón negro. De gran tamaño, para facilitar la lectura. Ideal para congresos, ferias, empresas, etc. Se suministra con tarjeta blanca en el interior. Formato DIN A6. Medidas: 156 x 127 mm. **El identificador.**



CÓD.	REF.		
151022	KF14147	-	10

**CORDÓN PORTAIDENTIFICADOR EXTENSIBLE**

Cordón extensible para identificador con perforación para enganchar. Con pinza metálica en la parte posterior para enganchar a la ropa o cinturones. Extensible hasta 600 mm. Medidas: 30 x 600 mm. **El cordón.**

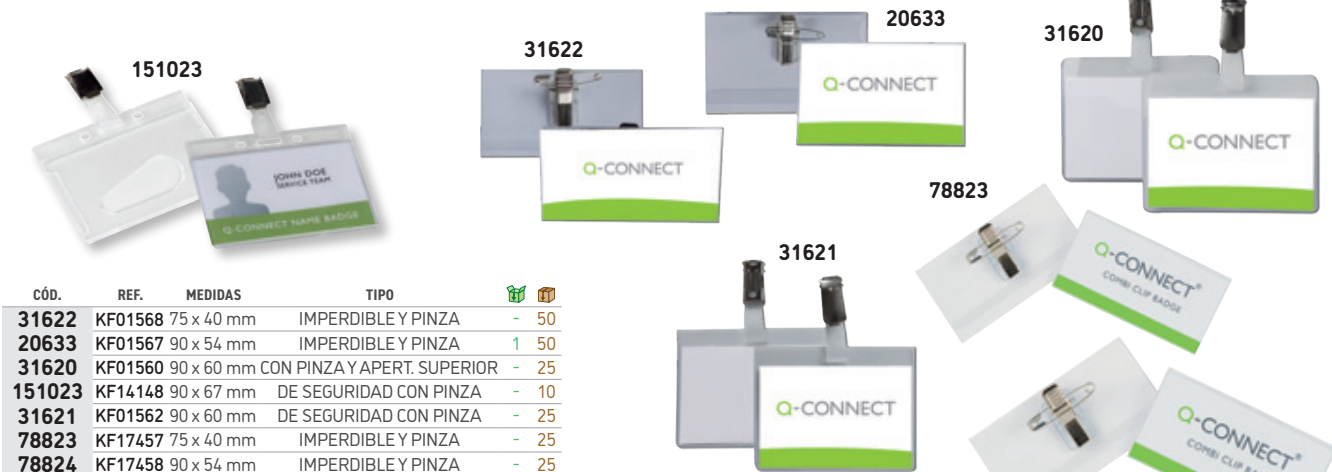

CÓD.	REF.	MEDIDAS	TIPO		
31622	KF01568	75 x 40 mm	IMPERDIBLE Y PINZA	-	50
20633	KF01567	90 x 54 mm	IMPERDIBLE Y PINZA	1	50
31620	KF01560	90 x 60 mm	CON PINZA Y APERT. SUPERIOR	-	25
151023	KF14148	90 x 67 mm	DE SEGURIDAD CON PINZA	-	10
31621	KF01562	90 x 60 mm	DE SEGURIDAD CON PINZA	-	25
78823	KF17457	75 x 40 mm	IMPERDIBLE Y PINZA	-	25
78824	KF17458	90 x 54 mm	IMPERDIBLE Y PINZA	-	25

**IDENTIFICADORES CON PINZA**

Identificador fabricado en PVC con pinza metálica. Se suministra con tarjeta blanca. **El identificador.**

ORGANIZACIÓN PERSONAL

LISTINES TELEFÓNICOS



CÓD.	REF.	MEDIDAS	COLOR		
17814	9030	120 x 80 mm	NEGRO	-	1
17812	2530	210 x 150 mm	AZUL	-	1

**LISTÍN TELEFÓNICO**

Tapa flexible con cantonera dorada. 60 páginas en papel de 70 g/m². Espacio disponible para: nombre, teléfono fijo, teléfono móvil, direcciones, fax, mail y página web. **El listín telefónico.**

BOLSAS MULTIUSOS



CÓD.	REF.	COLOR	FORMATO		
152878	KF18667	AMARILLO	DIN A6	-	1
152877	KF18666	AZUL	DIN A5	-	1
152879	KF18668	ROJO	250 x 115 mm	-	1
152876	KF18665	VERDE	DIN A4	-	1

**BOLSA MULTIUSOS**

Bolsa de malla reforzada con cremallera de color que ofrece un almacenaje fuerte y funcional. Perfectamente diseñada para almacenar piezas de arte y artesanía, documentos de viaje o herramientas. Ofrece una calidad superior, fabricada en EVA (copolímero de etileno y acetato de vinilo) transparente y tapizada de malla. **La bolsa.**

## CARPETAS PORTAFOLIOS



CÓD.	REF.		
31370	KF17192	-	1

## CARPETA PORTAFOLIOS

Carpeta para congresos. Incluye bloc de notas. Identificador para tarjetas, soporte para bolígrafos y un bolsillo tipo solapa. Fabricada en plástico. Formato DIN A4. Color negro. Medidas: 250 x 320 x 25 mm. **La carpeta.**



A4

CÓD.	REF.	COLOR	ANILLAS		
32373	KF03770	■ NEGRO	NO	-	1
31378	KF17202	■ MARRÓN	4 x 40 mm	-	1
31379	KF17201	■ NEGRO	4 x 40 mm	-	1

## CARPETA PORTAFOLIOS CON CALCULADORA

Fabricada en plástico con tacto piel de primera calidad. Cierre con cremallera, bloc para notas, soporte para bolígrafo, calculadora, tarjetero bolsillo para móvil y un departamento tipo solapa. Formato DIN A4. Medidas: 260 x 355 x 10 mm. **La carpeta.**

## CARTERAS PORTADOCUMENTOS



CÓD.	REF.		
156777	KF17243	-	1

## CARTERA PORTADOCUMENTOS

Fabricada en polipiel con efecto granulado. Contiene 2 compartimentos interiores grandes para guardar un portátil o carpetas y uno delantero más pequeño para guardar los cables del portátil o pequeños artículos. Soporte para bolígrafos, tarjetas y móvil. Asa y cinta bandolera ajustable. Color rojo. Medidas: 390 x 280 x 115 mm. **La cartera.**



A3

CÓD.	REF.		
35739	KF00278	-	1

## CARTERA PORTADOCUMENTOS CON ASA

Cartera fabricada en PVC. Cierre de cremallera. Con asa para facilitar su transporte. Color negro. Formato DIN A3. Medidas: 465 x 360 x 40 mm. **La cartera.**



CÓD.	REF.		
33953	KF02610	-	1

## CARTERA PORTADOCUMENTOS CON ASA

Fabricada en polipiel. Cierre metálico con llave. Asa y cinta bandolera, tres departamentos interiores, uno con cremallera. Soporte para bolígrafos y tarjetas. Color marrón con detalles en plata. Medidas: 406 x 318 x 79 mm. **La cartera.**



## MALETINES PORTADOCUMENTOS



CÓD.	REF.		
24978	KF17197	-	1

## MALETÍN PORTADOCUMENTOS

Maletín Attaché Piloto con asa extensible, ruedas y cerradura con combinación. Amplios compartimentos interiores y compartimento lateral con cerradura metálica con llave. Color negro con detalles en plata. Medidas: 490 x 350 x 225 mm. **El maletín.**



UNIDAD MÍNIMA DE VENTA



PERMITE APERTURA DE ENVASE



MEDIDAS: ANCHO X ALTO X PROFUNDIDAD



## ESCRIBANÍAS

CÓD. REF.    
**42820** KF17204 - 1

### ESCRIBANÍA DE SOBREMESA

Juego de escribanía y accesorios para sobremesa. Fabricado en símil piel. Contiene 6 piezas: vade doble plegado al centro, abrecartas, soporte para taco de papel, cubilete portalápices, portabolígrafos y bandeja portadocumentos. Color negro. Medidas: 500 x 400 x 10 mm. **El juego.**



## VADES DE SOBREMESA



CÓD. REF.    
**32648** KF26798 - 1

### VADE DE SOBREMESA PLÁSTICO

Vade fabricado en polipropileno, con solapa transparente. Sin PVC, 100% reciclable. Antiestático, antirreflejo y antideslizante. No incluye accesorios. Color negro. Medidas: 500 x 630 mm. **El vade.**



CÓD.	REF.	COLOR	MEDIDAS VADE		
<b>32650</b>	KF26797	 AZUL	630 x 500 mm	-	1
<b>32649</b>	KF26796	 AZUL	530 x 400 mm	-	1
<b>32647</b>	KF26795	 NEGRO	630 x 500 mm	-	1
<b>32646</b>	KF26794	 NEGRO	530 x 400 mm	-	1
<b>32645</b>	KF26793	 TRANSPARENTE	630 x 500 mm	-	1
<b>32644</b>	KF26792	 TRANSPARENTE	530 x 400 mm	-	1

### VADE DE SOBREMESA PLÁSTICO

Vade fabricado en polipropileno. Sin PVC, 100% reciclable. Antiestático y antideslizante. No incluye accesorios. **El vade.**

## ESCRITURA Y CORRECCIÓN

### ÍNDICE DE SÍMBOLOS



Diámetro punta



Trazo



Retráctil



Punta dura



Cuerpo triangular



Cuerpo hexagonal



Lavable



Producto ecológico



Restricción de sustancias peligrosas

Colores tinta bolígrafo



## BOLÍGRAFOS Y ROTULADORES

**BOLÍGRAFOS:** clasificamos a los bolígrafos por su tinta. Pueden ser tinta base de aceite o tinta gel. Los bolígrafos pueden ser con capuchón o retráctiles. Para elegir el bolígrafo que mejor se adapte a sus necesidades hay que tener en cuenta el tipo de tinta y el tipo de punta.

**ROTULADORES:** consideramos rotuladores aquellos que tienen tinta líquida, habitualmente la punta para esta tinta líquida es de aguja o cónica. También son rotuladores aquellos que tienen punta de fibra y la tinta de su recambio va empapada en algodón.

### TINTAS

**Tinta base de aceite:** la tinta clásica de siempre más densa y de secado rápido, que proporciona una escritura suave, fluida y de larga duración.

**Tinta gel:** mezcla de tinta de aceite y de tinta líquida. Escritura suave y luminosa. Colores brillantes.

**Tinta líquida:** tinta y trazo fluidos y rápidos. En rotuladores y marcadores. Colores vivos y duraderos.

### PUNTAS

**Punta portaminas:** punta metálica con orificio para minas. Trazo fino y preciso. Con regulador retráctil para controlar la salida de la mina.

**Punta de aguja:** punta metálica fina para trazos muy precisos. Con regulador que controla la salida de la tinta.

**Punta de bola:** punta de gran resistencia. El roce de la bola con el papel dosifica el flujo de tinta.

**Punta cónica:** punta metálica triangular para trazos medios. Se encuentra en bolígrafos y rollers.

**Punta de fibra:** trazo blando de escritura. Es la que llevan los marcadores. La tinta se empapa en el algodón.

**Punta de pincel:** trazo de grosor variable. Especial para lettering y caligrafía.



Portaminas



Punta de aguja



Punta de bola



Punta cónica roller



Punta de fibra redondeada



Punta de fibra rectangular



Punta de fibra biselada



Punta de pincel



Doble punta



Doble punta de pincel



BOLÍGRAFOS DE TINTA DE ACEITE

CÓD.	REF.	COLOR		
13441	KF26039	AZUL	1	50
13442	KF26040	NEGRO	1	50
13443	KF26041	ROJO	1	50
34788	KF01043	VERDE	1	50



**BOLÍGRAFO TRANSPARENTE**

Tinta a base de aceite. Cuerpo transparente que permite ver el nivel de la tinta. Gran suavidad de escritura. Capuchón del color de la tinta. Punta media de 1 mm. Trazo de 0,7 mm. **El bolígrafo.**



CÓD.	REF.	COLOR		
32595	KF00376	AZUL	1	12
32596	KF00377	ROJO	1	12



**BOLÍGRAFO TRANSPARENTE**

Tinta a base de aceite. Sujeción de caucho para una mayor comodidad. Cuerpo transparente que permite ver el nivel de la tinta. Con capuchón del color de la tinta. Punta media de 1 mm. Trazo de 0,7 mm. **El bolígrafo.**



CÓD.	REF.		
155272	KF14625	1	12



**BOLÍGRAFO RETRÁCTIL BIODEGRADABLE**

Bolígrafo retráctil con tinta a base de aceite. Cuerpo fabricado en plástico totalmente biodegradable que se descompone en solo 3 meses debajo de la tierra. Diseño original. Tinta azul. Punta de 0,7 mm. Trazo de 0,5 mm. **El bolígrafo.**



CÓD.	REF.	COLOR		
155086	KF00673	AZUL	1	12
155084	KF00672	NEGRO	1	12
155085	KF00671	ROJO	1	12



**BOLÍGRAFO RETRÁCTIL**

Bolígrafo retráctil con tinta de aceite y cuerpo recubierto de goma para una escritura cómoda. Estrías antideslizantes para una mayor sujeción. Con punta metálica. Tinta del color del clip. Punta de 0,7 mm. Trazo de 0,5 mm. **El bolígrafo.**



CÓD.	REF.		
159750	KF15001	-	10



**BOLÍGRAFO RETRÁCTIL RECICLADO**

Bolígrafo retráctil, con clip. Tinta a base de aceite. Fabricado enteramente (100%) a partir de botellas de plástico reciclado (PET). Cuerpo azul translúcido de forma ergonómica para una mejor sujeción al escribir. Tinta azul. Punta de 1 mm. Trazo de 0,7 mm. **El bolígrafo.**



CÓD.	REF.	COLOR		
38015	KF00268	AZUL	1	10
38014	KF00267	NEGRO	1	10
38016	KF00269	ROJO	1	10



**BOLÍGRAFO RETRÁCTIL**

Bolígrafo retráctil con sujeción de caucho del mismo color que la tinta. Tinta a base de aceite. Cuerpo transparente que permite ver el nivel de la tinta. Punta de 1 mm. Trazo de 0,7 mm. **El bolígrafo.**



CÓD.	REF.	COLOR		
164166	KF18623	AZUL	-	1
164165	KF18622	NEGRO	-	1



**BOLÍGRAFO RETRÁCTIL PREMIUM**

Bolígrafo retráctil metálico con un diseño clásico y elegante. Cuerpo hecho de plástico y de metal de color cromado. Recargable y compatible con los recambios tipo Parker. Escritura suave. Tinta a base de aceite. Punta de 1 mm. Trazo de 0,7 mm. Longitud de escritura: 1000 m. **El bolígrafo.**

CÓD.	REF.		
164167	KF11393	-	10



**BOLÍGRAFO RETRÁCTIL PREMIUM**

Bolígrafo retráctil con sujeción de caucho. Cuerpo ergonómico de ABS y agarre antideslizante de caucho para mayor comodidad. Clip hecho de material reciclable. Tinta azul a base de aceite. Punta de 1 mm. Trazo de 0,7 mm. **El bolígrafo.**



UNIDAD MÍNIMA DE VENTA



PERMITE APERTURA DE ENVASE



MEDIDAS: ANCHO X ALTO X PROFUNDIDAD

## BOLÍGRAFOS DE TINTA GEL



CÓD.	REF.	COLOR		
32448	KF21717	AZUL	1	10
32447	KF21716	NEGRO	1	10
32449	KF21718	ROJO	1	10



CÓD.	REF.	COLOR		
163897	KF00382	AZUL	-	12
164172	KF00381	NEGRO	-	12
164173	KF00383	ROJO	-	12



### BOLÍGRAFO TRANSPARENTE

Bolígrafo con tinta gel de escritura muy suave, con cuerpo transparente que permite ver el nivel de la tinta. Sujeción de caucho. Capuchón del color de la tinta. Punta de 0,7 mm. Trazo de 0,5 mm. **El bolígrafo.**

### BOLÍGRAFO RETRÁCTIL

Bolígrafo retráctil. Tinta gel, secado rápido. Barril de plástico translúcido que permite ver el nivel de tinta. Empuñadura de goma antideslizante para un mejor agarre y fácil escritura. Punta de 0,7 mm. Línea de 0,5 mm. **El bolígrafo.**

## BOLÍGRAFOS BORRABLES



CÓD.	REF.	COLOR		
153565	KF18625	AZUL	1	10
153564	KF18624	NEGRO	1	10
153566	KF18626	ROJO	1	10
153567	KF18627	VERDE	1	10

### RECAMBIO CAJA DE 3 UNIDADES

CÓD.	REF.	COLOR		
155268	KF11058	AZUL	-	1
155269	KF11057	NEGRO	-	1
155270	KF11059	ROJO	-	1
155271	KF11060	VERDE	-	1

BORRABLE



### BOLÍGRAFO RETRÁCTIL BORRABLE

Elegante bolígrafo retráctil con tinta de gel que permite borrar y reescribir sin manchar o estropear los documentos. Borrando con la parte posterior especialmente diseñada, borra la tinta y reescribe inmediatamente. Cuerpo de color de la tinta. Punta de 1 mm. Trazo de 0,7 mm. **El bolígrafo o la caja de recambios.**

## BOLÍGRAFOS PEANA



### RECAMBIO

CÓD.	REF.	COLOR		
300027	KF11048	AZUL	-	10
300028	KF15394	NEGRO	-	10



CÓD.	REF.		
35088	KF00233	-	1

### BOLÍGRAFO PEANA

Perfecto para mostradores y oficinas públicas. Soporte adhesivo que garantiza una perfecta adherencia en su base. Cadena metálica. Tinta de color azul. Punta de 1 mm. Trazo de 0,7 mm. **El bolígrafo o el recambio.**



CÓD.	REF.		
35530	KF00841	-	1

### BOLÍGRAFO PEANA

Perfecto para mostradores y oficinas públicas. Tinta de color azul. Soporte adhesivo que garantiza una perfecta adherencia en su base. Cadena plástica. Punta de 1 mm. Trazo de 0,7 mm. **El bolígrafo.**

## BOLÍGRAFO MULTIFUNCIÓN



CÓD.	REF.		
38017	KF01938	1	10

### BOLÍGRAFO 4 COLORES

Bolígrafo retráctil 4 en 1. Escribe en azul, negro, rojo y verde. De cuerpo azul semitransparente. Cómoda sujeción de caucho azul. Punta de 1 mm. Trazo de 0,7 mm. **El bolígrafo.**

## ROTULADORES TINTA LÍQUIDA

CÓD.	REF.	COLOR		
72036	KF50140	AZUL	1	10
72035	KF50139	NEGRO	1	10
72037	KF50141	ROJO	1	10



### ROTULADOR ROLLER

Rotulador roller de tinta líquida. Con sujeción de caucho para una mayor comodidad. Cuerpo y capuchón transparente del color de la tinta. Clip metálico. Diámetro de bola de 0,7 mm. Trazo de 0,5 mm. **El rotulador.**



ROTULADORES PERMANENTES



CÓD.	REF.	COLOR		
164169	KF11344	AZUL	-	10
164168	KF11343	NEGRO	-	10
164170	KF11345	ROJO	-	10
164171	KF11346	VERDE	-	10

ROTULADOR PERMANENTE DOBLE PUNTA

Rotulador marcador con doble punta: una punta redonda de fibra acrílica de 1 mm y una punta de resina de 0,4 mm para un trazo más preciso. Tinta a base de agua. Secado instantáneo. **El rotulador.**



CÓD.	REF.	COLOR		
78926	KF26046	AZUL	1	10
78925	KF26045	NEGRO	1	10
78927	KF26047	ROJO	1	10
78928	KF01773	VERDE	1	10
79627	KF26088	SURTIDOS*	-	1

\*Estuche de 4 colores: azul, negro, rojo y verde.

ROTULADOR PUNTA DE FIBRA PERMANENTE

Rotulador permanente con punta redonda. Permanente. Indicado para escribir, dibujar, hacer bocetos, diseños, etc. Cuerpo y capuchón del color de la tinta. Trazo de 3 mm. **El rotulador o estuche.**



CÓD.	REF.	COLOR		
78922	KF26043	AZUL	1	10
59435	KF26042	NEGRO	1	10
78923	KF26044	ROJO	1	10
78924	KF01774	VERDE	1	10
79626	KF26089	SURTIDOS*	-	1

\*Estuche de 4 colores.

ROTULADOR PUNTA DE FIBRA PERMANENTE

Rotulador con punta de fibra biselada. Permanente. Indicado para escribir, dibujar, hacer bocetos, diseños, etc. Cuerpo y capuchón del color de la tinta. Trazo de 5 mm. **El rotulador o el estuche.**

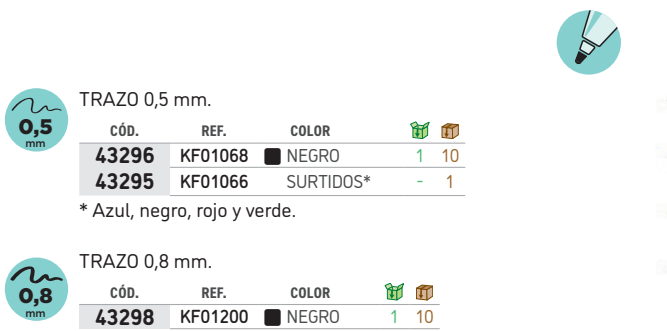

TRAZO 0,5 mm.

CÓD.	REF.	COLOR		
43296	KF01068	NEGRO	1	10
43295	KF01066	SURTIDOS*	-	1

\*Azul, negro, rojo y verde.

TRAZO 0,8 mm.

CÓD.	REF.	COLOR		
43298	KF01200	NEGRO	1	10

ROTULADOR DE RETROPROYECCIÓN

Rotulador permanente de punta de fibra o acrílica para transparencias y múltiples superficies. Punta redonda. Tinta de secado rápido. Con capuchón y clip. **El rotulador o estuche.**

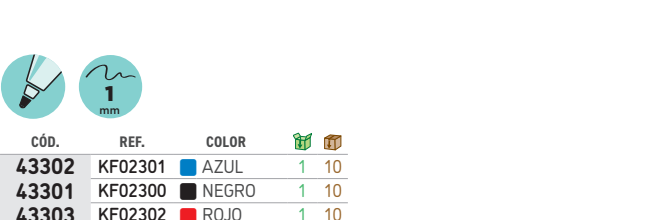

CÓD.	REF.	COLOR		
43302	KF02301	AZUL	1	10
43301	KF02300	NEGRO	1	10
43303	KF02302	ROJO	1	10

ROTULADOR PERMANENTE PARA CD/ DVD

Rotulador marcador especialmente indicado para CD y DVD. Capuchón de color de la tinta. Punta redonda de fibra permanente. Buena resistencia y tintado. Longitud de escritura: 280 m. Trazo de 1 mm. **El rotulador.**



## ROTULADORES PARA PIZARRAS BLANCAS

CÓD.	REF.	COLOR		
78930	KF26036	AZUL	1	10
78929	KF26035	NEGRO	1	10
78931	KF26037	ROJO	1	10
78932	KF26009	VERDE	1	10
78933	KF00880	SURTIDOS*	-	10
79628	KF26038	SURTIDOS**	-	1

\* Caja con 10 rotuladores. \*\* Blíster con 4 rotuladores.

### ROTULADOR PIZARRA BLANCA

Rotulador para pizarras blancas con punta redonda. Cuerpo en color blanco y capuchón del color de la tinta. Trazo de 3 mm. **El rotulador o blíster.**



## ROTULADORES FLUORESCENTES



CÓD.	REF.		
163013	KF11399	-	1

### ROTULADOR FLUORESCENTE NEÓN

Estuche de sobremesa con 8 rotuladores fluorescentes con punta biselada colores neón surtidos. Tinta con base de agua. Cuerpo del color de la tinta. Capuchón con clip. Trazo entre 1 y 5 mm. **El estuche.**



CÓD.	REF.		
25837	KF01116	-	1

Estuche de 4 uds.  
(1 amarillo, 1 naranja, 1 rosa y 1 verde)



CÓD.	REF.		
77875	KF01909	-	1

Estuche de 6 uds.  
(1 amarillo, 1 azul, 1 naranja, 1 rojo, 1 rosa y 1 verde)



CÓD.	REF.	COLOR		
21768	KF01111	AMARILLO	1	10
26008	KF01114	AZUL	1	10
26007	KF01115	NARANJA	1	10
21770	KF01112	ROSA	1	10
26006	KF01113	VERDE	1	10

### ROTULADOR FLUORESCENTE

Punta biselada. Tinta con base de agua. Cuerpo del color de la tinta. Capuchón con clip. Trazo entre 1 y 5 mm. **El rotulador o el estuche.**



CÓD.	REF.		
167199	KF10491	-	1

### ROTULADOR FLUORESCENTE RECICLADO

Rotulador fluorescente con punta biselada para resaltar información importante. Adecuado para la mayoría de los papeles. Cuerpo de plástico reciclado procedente de botellas de agua recicladas. 4 colores vibrantes: amarillo, naranja, rosa y verde. Estuche de 4 rotuladores colores surtidos. Trazo entre 1 y 4 mm. **La bolsa de 4 rotuladores.**



ROTULADORES FLUORESCENTES



CÓD. REF.   
**155087** KF16127 - 1

**ROTULADOR FLUORESCENTE LIQUID**

Rotulador fluorescente con punta biselada para resaltar información importante. Adecuado para la mayoría de los papeles. Cuerpo de plástico transparente que permite ver el nivel de tinta. Tinta líquida a base de agua de colores vibrantes: amarillo, rosa, naranja y verde. Esperanza de vida: 2 años. Trazo de 1 a 4 mm.

**El estuche de 4 rotuladores.**



CÓD. REF.   
**162662** KF17806 - 1

**ROTULADOR FLUORESCENTE PASTEL**

Estuche de sobremesa con 8 rotuladores fluorescentes. Punta biselada. Tinta con base de agua. Cuerpo del color de la tinta. Capuchón con clip. Colores pastel. Trazo entre 1 y 5 mm. **El estuche.**



CÓD.	REF.	COLOR		
152527	KF17957	AMARILLO	1	10
152528	KF17960	AZUL	1	10
152529	KF17961	NARANJA	1	10
152530	KF17958	ROSA	1	10
152531	KF17959	VERDE	1	10
152532	KF17962	VIOLETA	1	10
152533	KF17963	SURTIDOS*	-	1

\* Estuche de 6 unidades

**ROTULADOR FLUORESCENTE PASTEL**

Rotulador fluorescente con punta biselada. Tinta con base de agua. Cuerpo del color de la tinta. Capuchón con clip. Colores pastel. Trazo entre 1 y 5 mm. **El rotulador o estuche.**



LÁPICES DE ESCRITURA



CÓD. REF.   
**58623** KF26072 1 12  
**77884** KF25011\* 1 12

\* Con goma.

**LÁPIZ DE GRAFITO HB HEXAGONAL**

Lápices de grafito con cuerpo hexagonal. N.2 HB. Mina muy resistente a la rotura. Color del cuerpo: rojo. **El lápiz.**



SACAPUNTAS

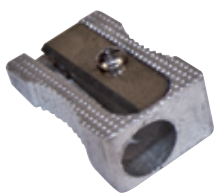

CÓD. REF.   
**36215** KF02218 1 20

**SACAPUNTAS METÁLICO**

Cuerpo de aluminio en forma de cuña. De gran robustez y resistencia. Un uso. **El sacapuntas.**



CÓD. REF.   
**166160** KF03767 1 20

**SACAPUNTAS METÁLICO**

Sacapuntas metálico con forma rectangular. De gran robustez y resistencia. Un uso. **El sacapuntas.**



SACAPUNTAS CON DEPÓSITO



CÓD.	REF.	USO		
34221	KF00592	1	1	18
34222	KF00593	2	1	18

**SACAPUNTAS DE PLÁSTICO**

Interior metálico y cobertura de plástico. Contiene depósito para virutas. Colores surtidos. **El sacapuntas.**



## SACAPUNTAS DE SOBREMESA



CÓD.	REF.		
38127	KF02291	-	1

### SACAPUNTAS DE SOBREMESA MANUAL

Sacapuntas manual que permite un perfecto afilado al centrar el lápiz. Resistentes cuchillas afilalápices. Depósito para virutas. Uso para lápices de 8 mm. Medidas: 100 x 60 x 70 mm. Un uso. **El sacapuntas.**

## SACAPUNTAS ELÉCTRICO



CÓD.	REF.		
153412	KF18750	-	1

### SACAPUNTAS DE SOBREMESA ELÉCTRICO

Sacapuntas eléctrico con cable USB. Se alimenta con cable USB o 2 pilas AA. Pilas no incluidas. Afila con cuchilla. Apto para diámetros de lápiz desde 6,5 a 8 mm. Con depósito para virutas. Un uso. **El sacapuntas.**



CÓD.	REF.		
153417	KF18751	-	1

### SACAPUNTAS DE SOBREMESA ELÉCTRICO

Sacapuntas eléctrico con adaptador o 4 pilas AA. Pilas no incluidas. Afila con muela. 7,2 voltios, 1,83 amperios. Apto para diámetros de lápiz desde 6,5 a 8 mm. Con depósito para virutas. Un uso. **El sacapuntas.**

## GOMA DE BORRAR



CÓD.	REF.		
77881	KF00236	-	1

### GOMA

Goma para borrar lápiz. Color blanco. Altura: 11 mm. Anchura: 22 mm. Longitud: 60 mm. **La goma.**

## PORTAGOMAS



Portagomas.

CÓD.	REF.		
155083	KF14999	1	10

Repuesto portagomas. Caja de 10 unidades

CÓD.	REF.		
153558	KF15000	-	10

130 mm x 10 mm Ø

### PORTAGOMAS

Portagomas con clip. Incluye goma blanca redonda de 5 x 90 mm. Cuerpo transparente. **El portagomas o la caja de repuestos.**

## PORTAMINAS



CÓD.	REF.	MINA		
34223	KF00391	0,3 mm	1	12
34224	KF00392	0,5 mm	1	12
34225	KF00393	0,7 mm	1	12

### PORTAMINAS KAPPA

Punta retráctil. Empuñadura de caucho con clip metálico. Con goma en el pulsador. Colores surtidos. Mina incluida. **El portaminas.**



CÓD.	REF.	MINA		
150486	KF18046	0,5 mm	-	1
150180	KF01345	0,7 mm	1	10

### PORTAMINAS PLÁSTICO

Portaminas con cuerpo de plástico en color negro y clip negro. Con goma en el pulsador. Incluye 3 minas. **El portaminas.**



PORTAMINAS

MINAS



CÓD.	REF.	📦	📦
29657	KF01937	1	10

**PORTAMINAS METÁLICO 0,5 mm**

Portaminas con cuerpo en color negro y clip metálico. Con goma en el pulsador. Incluye 3 minas de 0,5 mm. **El portaminas.**

CÓD.	REF.	📦	📦
10691	KF00235	1	12

**MINAS PARA PORTAMINAS**

De grafito. Gran resistencia. Dureza HB. Para todo tipo de portaminas. Grosor de 0,5 mm. **El estuche de 12 minas.**



RECAMBIOS BOLÍGRAFOS / ROLLER



CÓD.	REF.	COLOR	📦	📦
18835	KF21739	AZUL	1	12
17143	KF21740	NEGRO	1	12

**RECAMBIO ROTULADOR ROLLER MAGNO**

Recambio para roller. Tinta permanente para la conservación de documentos. Trazo de 0,5 mm. **El recambio.**



CÓD.	REF.	COLOR	📦	📦
300027	KF11048	AZUL	-	10
300028	KF15394	NEGRO	-	10

**RECAMBIO PARA BOLÍGRAFO PEANA 35088**

Cuerpo de plástico transparente. Punta metálica. Trazo de 0,7 mm. **El recambio.**



CÓD.	REF.	COLOR	📦	📦
17843	KF21741	AZUL	1	12
18520	KF21742	NEGRO	1	12

**RECAMBIO PARA BOLÍGRAFOS ROSCA**

Cuerpo metálico. Punta de bola. Trazo de 0,5 mm. **El recambio.**



CÓD.	REF.	COLOR	📦	📦
09162	KF04244	AZUL	1	12
18641	KF04243	NEGRO	1	12

**RECAMBIO PARA BOLÍGRAFOS**

Cuerpo metálico. Punta de bola. Trazo de 0,7 mm. **El recambio.**



CÓD.	REF.	COLOR	📦	📦
155268	KF11058	AZUL	-	1
155269	KF11057	NEGRO	-	1
155270	KF11059	ROJO	-	1
155271	KF11060	VERDE	-	1

**RECAMBIO PARA BOLÍGRAFO BORRABLE**

Recambio para bolígrafos Q-Connect borrable códigos 153565, 153564, 153566 y 153567. Punta de bola de 1 mm. Trazo de 0,7 mm. **La caja de 3 recambios.**



**BORRABLE**



CORRECTORES

**DURACIÓN  
18 MESES**

**DURACIÓN  
18 MESES**



**ANCHO x LARGO  
5 mm x 8 mm**



CÓD.	REF.	📦	📦
52155	KF10507	1	10

**CORRECTOR FRASCO**

Corrector de alta calidad y opacidad. Secado rápido. Permite escribir sobre él. Con aplicador de pincel. Contenido: 20 ml. **El frasco.**



CÓD.	REF.	📦	📦
156237	KF11315	1	10

**CORRECTOR FRASCO**

Corrector de alta calidad y opacidad. Secado rápido. Permite escribir sobre él. Con aplicador de espuma en forma de cuña para una aplicación precisa. Contenido: 20 ml. **El frasco.**



CÓD.	REF.	📦	📦
21776	KF01593	1	12

**CINTA CORRECTORA**

Permite corregir en una sola aplicación. Se puede corregir sobre cualquier tipo de papel, no requiere secado, ni deja sombra en las fotocopias. Permite la escritura inmediata con bolígrafo, roller, pluma, etc. Ancho de la cinta: 5 mm. Largo: 8 m. Presentación en bolsa individual de celofán. **La cinta.**

## CORRECTORES

CÓD. REF.    
**46794** KF14451 - 1

### CINTA CORRECTORA

Cinta correctora Premium, muy fácil de usar, ergonómica. Una vez aplicado el producto puede escribirse al instante. Con tornillo para el retroceso de cinta. Empuñadura de caucho antideslizante. Ancho de la cinta: 4,2 mm. Largo: 10 m. Presentación en blíster. **La cinta.**



ANCHO x LARGO  
4,2 mm x 5 m



CÓD. REF.    
**31252** KF02131 - 1

### MINICINTA CORRECTORA

Se aplica siguiendo el sentido de la escritura, en una sola aplicación. No requiere secado. No deja sombra en las fotocopias. Permite la escritura inmediata con bolígrafo, roller, pluma, etc. Ancho de la cinta: 4,2 mm. Largo: 5 m. Presentación en blíster. **La cinta.**



ANCHO x LARGO  
4,2 mm x 5 m

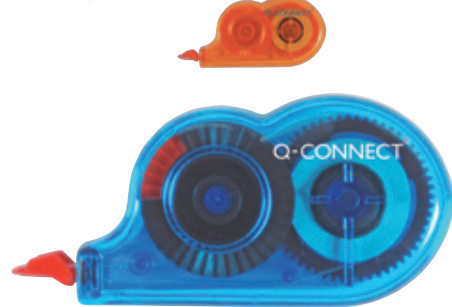

CÓD. REF.    
**37736** KF27028 - 1

### MINICINTA CORRECTORA

Se aplica siguiendo el sentido de la escritura, en una sola aplicación. No requiere secado. No deja sombra en las fotocopias. Permite la escritura inmediata con bolígrafo, roller, pluma, etc. Colores surtidos. Ancho de la cinta: 4,2 mm. Largo: 5 m. **La caja de 28 minicintas.**



ANCHO x LARGO  
5 mm x 6 m



CÓD. REF.    
**68113** KF14448 1 12

### MINICINTA CORRECTORA

Se aplica siguiendo el sentido de la escritura, en una sola aplicación. No requiere secado. No deja sombra en las fotocopias. Permite la escritura inmediata con bolígrafo, roller, pluma, etc. En color azul o naranja. Ancho de la cinta: 5 mm. Largo: 6 m. **El blíster de 2 minicintas.**

8 ml

CÓD. REF.    
**43345** KF00271 1 10

### CORRECTOR LÁPIZ ROLLER

Corrector lápiz roller de punta metálica. Se desliza suavemente. No se seca. Control del flujo de líquido presionando en el grip. Contenido: 8 ml. **El lápiz corrector.**



## ADHESIVOS Y CORTE

### PEGAMENTO INSTANTÁNEO

3 g

CÓD. REF.    
**155144** KF11242 - 1

### PEGAMENTO INSTANTÁNEO EXTRA FUERTE

Pegamento instantáneo extrafuerte en pocos segundos. Pega todo tipo de materiales. Indicado para trabajos de bricolaje y reparación. Fácil aplicación y garantiza buenos resultados. Tapón antibstrucción para mantener el producto en buen estado. Resistente a las temperaturas altas. Contenido: 3 g. **El blíster.**

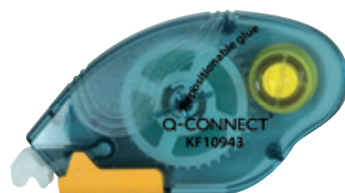

CÓD. REF.    
**34206** KF10943 - 1

### PEGAMENTO ROLLER REMOVIBLE

Pegamento en cinta, limpio, rápido y preciso. Pega papel, cartón, fotografía, etc. No deja residuos. Medidas: 6,5 mm (ancho) x 10 m (largo). **El roller.**

### PEGAMENTOS ROLLER



CÓD. REF.    
**150285** KF10946 - 1

### PEGAMENTO ROLLER PERMANENTE

Pegamento de fácil manejo rápido y limpio. Ofrece una adhesión permanente y unos resultados excelentes. Pega papel, cartón, fotografías, etc. No deja residuos. Medidas: 6,5 mm (ancho) x 8,5 m (largo). **El roller.**



PEGAMENTO EN BARRA

SIN DISOLVENTES



CÓD.	REF.	CONTENIDO		
36210	KF10504	10 g	1	25
36211	KF10505	20 g	-	1
36212	KF10506	40 g	-	1

PEGAMENTO EN BARRA

Lápiz adhesivo de alta calidad. Máximo deslizamiento sobre el papel. Secado instantáneo, no humedece el papel. No deja grumos ni filamentos. Fórmula con un 90 % de ingredientes de origen natural. Para papel, cartón, fotos, telas, etc. Adhesivo 90% natural. Cuerpo y capuchón con un 89% reciclado. 100% reciclable. **La barra.**

PEGAMENTO EN ESPRAY

REPOSICIONABLE



400 ml

CÓD.	REF.		
25201	KF01071	-	1

PEGAMENTO EN ESPRAY

Adhesivo reposicionable transparente para uso profesional. No mancha y se hace permanente al paso de unos minutos. Para montajes de fotografías, mapas, dibujos y otros materiales impresos, porosos y no porosos. Pulverización controlada. Sin CFC (Clorofluorocarburos). **El bote.**

LIMPIADOR DE PEGAMENTOS

200 ml



CÓD.	REF.		
64628	KF18620	-	1

LIMPIADOR DE PEGAMENTO EN ESPRAY

Eliminación sencilla de restos de pegamento y etiquetas adhesivas. Despega sin dejar residuos. Rápido y eficiente. Adecuado para uso en madera, metal, vidrio y la mayoría de los plásticos. Spray con cepillo aplicador para ayudar en la limpieza. **El bote.**

SUJETACOSAS

96 pastillas



CÓD.	REF.		
53161	KF04590	-	1

SUJETACOSAS MASILLA ADHESIVA

Masilla adhesiva precortada de "quita y pon" con múltiples aplicaciones. Para fijar cosas de poco peso en todas partes. Sustituye a la cinta adhesiva, grapas y chinchetas. Sin agujerear. No deja huella cuando se retira, puede volverse a usar. Contenido: 70 g. **El blíster.**

TIJERAS DE OFICINA

17 cm



CÓD.	REF.		
33187	KF01228	-	1

TIJERA DE OFICINA

Hoja de acero inoxidable. Mango de plástico. Presentación en blíster. Longitud 17 cm (7"). **La tijera.**

17 cm



CÓD.	REF.		
43305	KF03986	-	1

TIJERA DE OFICINA

Hoja de acero inoxidable. Mango de caucho. Presentación en blíster. Longitud 17 cm (7"). **La tijera.**



CÓD.	REF.	LONGITUD		
20336	KF01227	8" (20 cm)	-	1
20337	KF02340	10" (25 cm)	-	1

TIJERA DE OFICINA

Diferentes tamaños. De acero inoxidable y mango de plástico negro. Presentación en blíster. **La tijera.**



UNIDAD MÍNIMA DE VENTA



PERMITE APERTURA DE ENVASE



MEDIDAS: ANCHO X ALTO X PROFUNDIDAD

## TIJERAS DE OFICINA



21 cm

CÓD.	REF.		
58137	KF15757	-	1

### TIJERA DE OFICINA PARA ZURDOS

Tijera de oficina para zurdos. Su diseño está especialmente indicado para una mejor sujeción y comodidad para los zurdos. Hoja de acero inoxidable y mango de plástico negro. Presentación en blíster. Longitud: 21 cm (8"). **La tijera.**



21 cm

CÓD.	REF.		
43306	KF03987	-	1

### TIJERA DE OFICINA

Hoja de acero inoxidable con punta pico. El mango está hecho de ABS y caucho para una sujeción cómoda y un corte preciso. Presentación en blíster. Longitud 21 cm (8"). **La tijera.**



21,5 cm

CÓD.	REF.		
34203	KF01046	-	1

### TIJERA DE OFICINA SOFT

De acero inoxidable y mango de caucho suave. Con agujero ancho para facilitar su manejo. En blíster de seguridad. Para diestros. Longitud: 21,5 cm (8,5"). **La tijera.**



13 cm

CÓD.	REF.		
34220	KF15295	1	24

### TIJERA ESCOLAR

Con puntas redondeadas antipinchazos y hoja de acero inoxidable. Mango de plástico agradable al tacto. Apta para uso doméstico, de oficina y escolar. Corta papel, cartón, fotos, tela, etc. Longitud: 13 cm. **La tijera.**

## ARTÍCULOS DE SOBREMESA

### TIPOS DE GRAPADO

- Grapado cerrado:** grapado estándar. Necesita un extrae-grapas para quitar la grapa.
- Grapado plano:** ahorra espacio al archivar, evitando que las esquinas grapadas abulten.
- Grapado omega:** grapas para folletos y catálogos con espacio en la grapa que permite colgar los catálogos sujetándose por ella misma.
- Grapado abierto:** grapado fácil de quitar, sin necesidad de extrae-grapas.
- Grapado semiabierto:** más fácil de quitar que el cerrado y sujeta de manera efectiva las hojas, pero solo en uno de los sentidos de la grapa.
- Grapado clavado:** útil para fijar en madera, corcho, paredes...



### TIPOS DE CARGA



**Carga superior:** se abre la grapadora y se introducen las grapas en el canal.



**Carga a presión/ frontal:** el canal se libera presionando un botón, se introducen las grapas en él y se presiona el canal para que vuelva a su sitio.



**Carga trasera:** el canal se libera por la parte trasera de la grapa.

### CAPACIDAD DE GRAPADO

- Capacidad de grapado:** es el nº máximo de hojas que grapa una grapa, utilizando un papel estándar de 80 g/m<sup>2</sup>.
- Tipo de grapa a utilizar:** la nomenclatura estándar se forma por dos parámetros: la referencia de la grapa (22, 24, 26...) y el largo de las patas de la grapa en mm.



GRAPADORAS DE SOBREMESA



CÓD.	REF.		
73962	KF15933	-	1

**GRAPADORA DE PLÁSTICO**

Grapadora de plástico negro con mecanismo metálico. Usa grapas nº 10. Con extrae grapas trasero. Medidas: 24 x 45 x 105 mm. **La grapadora.**



CÓD.	REF.		
43276	KF00991	-	1

**GRAPADORA DE PLÁSTICO**

Grapadora de plástico gris y verde con mecanismo metálico. Usa grapas nº 10. Superficie verde de caucho antideslizante. Con extrae grapas trasero. Medidas: 24 x 45 x 105 mm. **La grapadora.**



CÓD.	REF.	COLOR		
31631	KF02151	AZUL	-	1
25510	KF01056	NEGRO	-	1
31632	KF02152	ROJO	-	1

**GRAPADORA DE PLÁSTICO**

Grapadora de plástico ABS con mecanismo metálico. Usa grapas nº 24/6 y 26/6. Medidas: 34 x 50 x 135 mm. **La grapadora.**



CÓD.	REF.		
25511	KF01057	-	1

**GRAPADORA DE PLÁSTICO**

Grapadora ABS negra con mecanismo metálico. Usa grapas nº 24/6 y 26/6. Medidas: 37 x 55 x 162 mm. **La grapadora.**



CÓD.	REF.	COLOR		
31633	KF02149	AZUL	-	1
25512	KF01044	NEGRO	-	1
31634	KF02150	ROJO	-	1

**GRAPADORA METÁLICA**

Grapadora metálica. Grapa hasta 20 hojas de papel de 80 g/m<sup>2</sup>. Recarga superior. Usa grapas nº 24/6 y 26/6. Medidas: 35 x 54 x 139 mm. **La grapadora.**





## GRAPADORAS DE SOBREMESA



CÓD. REF.   
**25513** KF01231 - 1

### GRAPADORA METÁLICA

Grapadora metálica negra. Grapa hasta 20 hojas de papel de 80 g/m<sup>2</sup>. Carga superior. Usa grapas nº 24/6 y 26/6. Extragrapas incluido. Medidas: 37 x 59 x 165 mm. **La grapadora.**

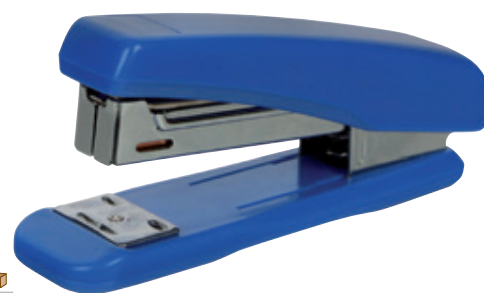

CÓD. REF.   
**47487** KF11064 - 1

### GRAPADORA DE PLÁSTICO

Grapadora de plástico azul, con mecanismo metálico. Carga superior. Usa grapas 22/6 y 24/6. Capacidad de grapado: 25 hojas. Medidas: 30 x 55 x 120 mm. **La grapadora.**



CÓD. REF.   
**43278** KF00993 - 1

### GRAPADORA DE PLÁSTICO

Grapadora de plástico con atractivos colores verde y gris y mecanismo metálico. Carga superior. Con capacidad de grapado de hasta 30 hojas de 80 g/m<sup>2</sup>. Usa grapas 22/6, 24/6 y 26/6. Superficie verde de caucho antideslizante. Medidas: 43 x 62 x 142 mm. **La grapadora.**



CÓD. REF.   
**43277** KF00992 - 1

### GRAPADORA DE PLÁSTICO

Grapadora de plástico verde y gris con mecanismo metálico. Carga superior. Capacidad de grapado de hasta 30 hojas de papel de 80 g/m<sup>2</sup>. Usa grapas de 22/6, 24/6 y 26/6. Grapado cerrado plano. Superficie verde de caucho antideslizante. Medidas: 43 x 68 x 147 mm. **La grapadora.**



## GRAPADORAS DE TENAZA

153557



TACTO SUAVE

152580



52314



CÓD.	REF.	CAPACIDAD GRAPADO	GRAPAS	CAPACIDAD CARGA	LONGITUD DEL GRAPADO	MEDIDAS		
153557	KF22340	12 HOJAS	10	50 GRAPAS	2,7 cm	51 x 17 x 108 mm	-	1
152580	KF14867	25 HOJAS	24/6-26/6	100 GRAPAS	4 cm	25 x 75 x 175 mm	-	1
52314	KF15021	40 HOJAS	24/6-24/8-26/6-26/8	100 GRAPAS	5,5 cm	22 x 90 x 174 mm	-	1

### GRAPADORA

Grapadora de tenaza metalizada de alta calidad y resistencia. Carga trasera. Grapado plano. **La grapadora.**

## GRAPADORAS PROFESIONALES DE BRAZO LARGO



CÓD. REF.   
**156136** KF02292 - 1

### GRAPADORA DE BRAZO LARGO

Grapadora metálica de brazo largo ideal para grapar hojas de grandes dimensiones (hasta formatos DIN A2) y centros de página. Posee una guía calibrada que permite ajustar el papel. Carga frontal. Usa grapas 24/6 y 26/6. Color negro. Medidas: 45 x 60 x 390 mm. **La grapadora.**

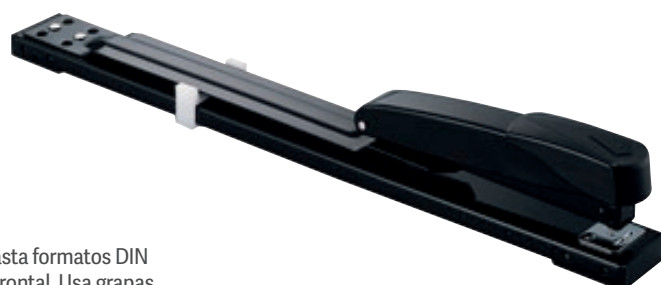

GRAPADORAS PROFESIONALES



CÓD.	REF.		
156137	KF02293	-	1

**GRAPADORA DE GRAN CAPACIDAD**

Grapadora metálica de gran capacidad. Grapa hasta 115 hojas. Carga trasera. Profundidad de entrada de papel ajustable de 10 - 70 mm. Utiliza grapas 923 (8/14 mm). Color negro. Medidas: 183 x 67 x 280 mm. **La grapadora.**

GRAPADORAS ELÉCTRICAS



CÓD.	REF.		
155141	KF14521	-	1

**GRAPADORA ELÉCTRICA**

Grapadora eléctrica fabricada en plástico transparente con mecanismo de colores. Ideal para uso frecuente. Diseño muy atractivo. Usa 4 pilas AA (no incluidas) o con adaptador. Usa grapas nº24/6 y 26/6. Grapa hasta 20 hojas de papel 80 g/m<sup>2</sup> con grapas de 26/6 y 15 hojas con grapas de 24/6. Carga frontal. Medidas: 52 x 77 x 131 mm. **La grapadora.**

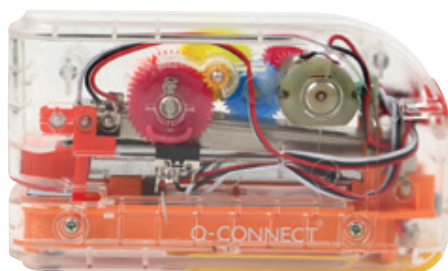

CÓD.	REF.		
155142	KF14522	-	1

**ADAPTADOR**

Adaptador de corriente para modelo de grapadora KF14521 (cód. 155141). 100-240 V. 50-60 HZ. **El adaptador.**



EXTRAEGRAPAS



CÓD.	REF.		
25514	KF01232	-	1

**EXTRAEGRAPAS**

Fabricado en plástico y metal. Muy fácil extracción. Con cierre de seguridad. Color negro. Medidas: 55 x 25 x 35 mm. **El extrae grapas.**



CÓD.	REF.		
73961	KF15934	-	1

**EXTRAEGRAPAS DE TENAZA**

Extrae grapas de tenaza fabricado en metal. Fuerte, cómodo y resistente, extrae grapas fácilmente sin romper el papel. Universal, es apropiado para todo tipo de grapas. Medidas: 20 x 72 x 135 mm. **El extrae grapas.**

GRAPAS



CÓD.	REF.	Nº	TIPO		
19804	KF01279	22/6 24/6	COBREADAS	1	50
26962	KF02930	23/6	COBREADAS	1	10
08844	KF01281	10	GALVANIZADAS	1	50
32038	KF01278	22/6 24/6	GALVANIZADAS	-	1

**GRAPAS**

Fabricadas con acero de alta calidad. **La caja de 1000 grapas.**

TALADRADORES DE UN TALADRO



CÓD.	REF.		
153423	KF18765	-	1

**TALADRADOR**

Perforador de un taladro con cuerpo metálico y punzón de metal. Muy práctico. Forma ergonómica para perforar hasta 6 hojas con comodidad y precisión. **El taladrador.**



## TALADRADORES DE DOS TALADROS



10

CÓD.	REF.	COLOR		
31635	KF02153	AZUL	-	1
25515	KF01233	NEGRO	-	1
31636	KF02154	ROJO	-	1

### TALADRADOR METÁLICO

Parte superior de plástico y base metálica, con base antideslizante de plástico. Abertura de 1 mm, con capacidad para perforar hasta 10 hojas. Con guía ajustable para alinear el papel. Medidas de la base: 112 x 60 mm. **El taladrador.**



CÓD.	REF.	TALADRA		
43280	KF00995	20 HOJAS	-	1
43281	KF00996	30 HOJAS	-	1

### TALADRADOR METÁLICO

Taladrador metálico con empuñadura verde de caucho antideslizante. Con regleta tope para alinear el papel. Diseño en atractivos colores. Medidas de la base: 117 x 105 mm. **El taladrador.**



20

CÓD.	REF.	COLOR		
31637	KF02155	AZUL	-	1
25516	KF01234	NEGRO	-	1
31638	KF02156	ROJO	-	1

### TALADRADOR METÁLICO

Parte superior de plástico y base metálica, con base antideslizante de plástico. Abertura de 2 mm, con capacidad para perforar hasta 20 hojas. Con guía ajustable para alinear el papel. Medidas de la base: 110 x 80 mm. **El taladrador.**

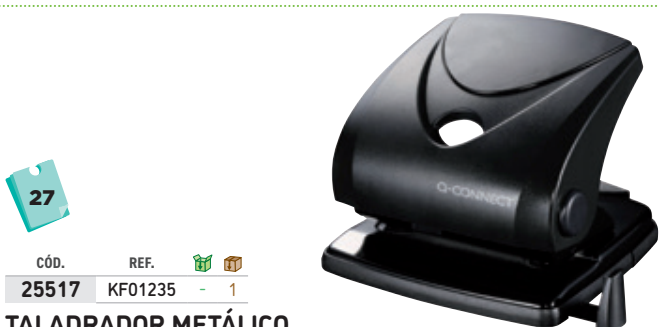

27

CÓD.	REF.		
25517	KF01235	-	1

### TALADRADOR METÁLICO

Parte superior de plástico y base metálica, con base antideslizante de plástico. Tiene regleta tope para alinear el papel. Con capacidad para taladrar 27 hojas. Abertura de 2,7 mm. Color negro. Medidas de la base: 110 x 120 mm. **El taladrador.**

35

CÓD.	REF.		
25518	KF01236	-	1

### TALADRADOR METÁLICO

Parte superior de plástico y base metálica, con base antideslizante de plástico. Capacidad para taladrar 35 hojas. Abertura de 3,5 mm. Dispone de regleta tope para alinear el papel. Color negro. Medidas de la base: 160 x 112 mm. **El taladrador.**



## TALADRADOR DE CUATRO TALADROS



65

CÓD.	REF.		
25519	KF01237	-	1

### TALADRADOR METÁLICO

Parte superior de plástico y base metálica, con base antideslizante de plástico. Alta capacidad de taladro, apertura de 6,5 mm/65 hojas. Con regleta tope para alinear el papel. Color negro. Medidas de la base: 220 x 110 mm. **El taladrador.**

16

CÓD.	REF.		
25520	KF01238	-	1

### TALADRADOR METÁLICO

Metálico, con carcasa de plástico. Con regleta tope para alinear el papel y capacidad para taladrar 16 hojas. Abertura de 1,6 mm. 4 taladros. Color negro. Medidas de la base: 280 x 110 mm. **El taladrador.**





TALADRADOR DE GRAN CAPACIDAD



REPUESTO

CÓD.	REF.	📦	📦
156181	KF11284	-	1

Pack de 10 discos de repuesto para taladradora



CÓD.	REF.	📦	📦
153424	KF18766	-	1

TALADRADOR METÁLICO

Taladrador de gran capacidad con palanca de empuñadura. Capacidad para perforar 200 hojas. Parte superior de plástico y base metálica, con base antideslizante de plástico. Contiene pieza removible de plástico para sujetar el papel. Medidas: 129 x 200 x 281 mm. **El taladrador.**

SELLOS AUTOMÁTICOS



CÓD.	REF.	COLOR	TEXTO IMPRESO	📦	📦
166050	KF03673	■ AZUL	CONTABILIZADO	-	1
166051	KF03674	■ ROJO	PAGADO	-	1

SELLO AUTOMÁTICO

Sello de entintaje automático. Altura tipo: 7,5 mm. Medida del sellado: 14 x 38 mm. **El sello.**

FECHADORES

4 mm  
10 AGO 2024

5 mm  
10 AGO 2024

CÓD.	REF.	ALTURA TIPO	📦	📦
77912	KF22370	4 mm	-	1
77913	KF22371	5 mm	-	1

FECHADOR MANUAL

Entintaje manual. Incluye mes/día/año. Con banda para 12 años. **El fechador.**



4 mm  
11 AGO 2024

ALMOHADILLA DE REPUESTO

CÓD.	REF.	📦	📦
155387	KF14527	-	1

CÓD.	REF.	📦	📦
155386	KF14526	-	1

FECHADOR AUTOMÁTICO

Fechador automático de 4 mm. Entintaje automático. Incluye día/mes/año. Tinta de color negra. Con banda hasta 2026. **El fechador.**



REPUESTO PARA SELLOS



CÓD.	REF.	📦	📦
155387	KF14527	-	1



ALMOHADILLA REPUESTO PARA SELLOS

Almohadilla sin tinta indicada para sellos automáticos como el código 155386. **La almohadilla.**

TAMPONES



TAMPÓN N°1. Medidas: 126 x 81 mm.

CÓD.	REF.	COLOR	📦	📦
150750	KF15438	■ AZUL	-	1
150751	KF15440	■ NEGRO	-	1
150752	KF15441	■ ROJO	-	1
150753	KF15439	■ VERDE	-	1

TAMPÓN

Tampón para sellos. **El tampón.**

TAMPÓN N°2. Medidas: 110 x 70 mm.

CÓD.	REF.	COLOR	📦	📦
52387	KF25209	■ AZUL	-	1
52388	KF25211	■ NEGRO	-	1
150747	KF25212	■ ROJO	-	1
150748	KF25210	■ VERDE	-	1
150749	KF25213	■ VIOLETA	-	1
52389	KF25214	NEUTRO*	-	1

\* Sin entintar

TAMPÓN N°3. Medidas: 90 x 55 mm.

CÓD.	REF.	COLOR	📦	📦
150743	KF16313	■ AZUL	-	1
150744	KF16315	■ NEGRO	-	1
150745	KF16316	■ ROJO	-	1
150746	KF16314	■ VERDE	-	1
156730	KF17284	NEUTRO*	-	1

\* Sin entintar

## TINTAS

28 ml

CÓD.	REF.	COLOR		
52390	KF25103	AZUL	-	1
52391	KF25105	NEGRO	-	1
52392	KF25108	ROJO	-	1
150754	KF25104	VERDE	-	1
150755	KF25109	VIOLETA	-	1



### TINTA TAMPÓN

Tinta para entintar tampón. De máximo rendimiento. **El frasco de 28 ml.**

## PESACARTAS

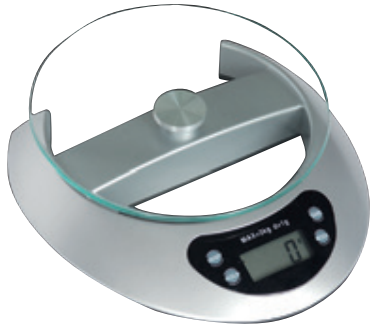

CÓD.	REF.		
36156	KF04231	-	1

### PESACARTAS OFICINA 3 kg

Plataforma de cristal templado de 4 mm. Con capacidad hasta 3 kg. Graduación cada 1 g. Pantalla LCD. Trabaja con 2 pilas CR2025 (incluidas). Diámetro: 170 mm. Medidas de la base: 190 x 210 mm. **El pesacartas.**

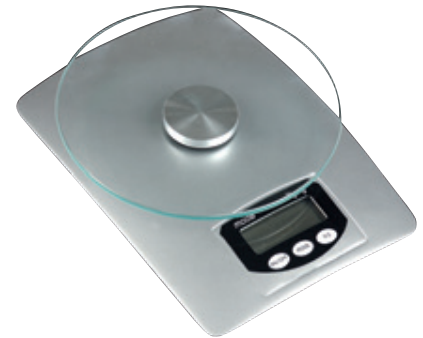

CÓD.	REF.		
36157	KF04232	-	1

### PESACARTAS OFICINA 5 kg

Plataforma de cristal templado de 4 mm. Con capacidad hasta 5 kg. Graduación cada 2 g. Pantalla LCD. Trabaja con 1 pila CR2025 (incluida). Diámetro: 150 mm. Medidas de la base: 140 x 200 mm. **El pesacartas.**

## ENCUADERNADORES



CÓD.	REF.	UDS./CAJA		
75637	KF26118	100	-	1
75638	KF26117	50	-	1

### ENCUADERNADOR FÁSTENER DORADO

Mecanismo metálico de encuadernación. Lengüeta y compresor. **La caja.**

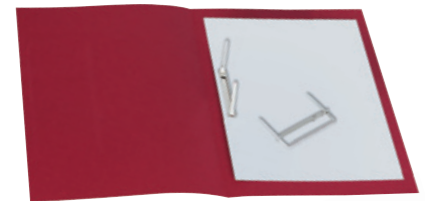

CÓD.	REF.		
74292	KF26083	-	1

### ENCUADERNADOR FÁSTENER PLATEADO

Mecanismo metálico de encuadernación. Lengüeta y compresor. **La caja de 50 unidades.**

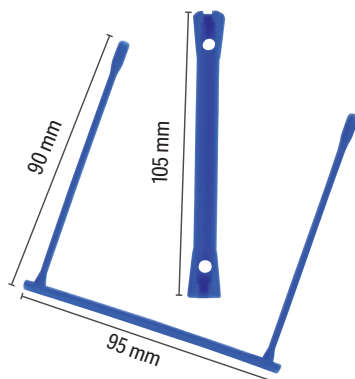

CÓD.	REF.		
42976	KF02282	-	1

### ENCUADERNADOR FÁSTENER E-CLIPS

Encuadernador fástener con forma de E-Clips fabricado en plástico. Color azul. **La caja de 100 unidades.**

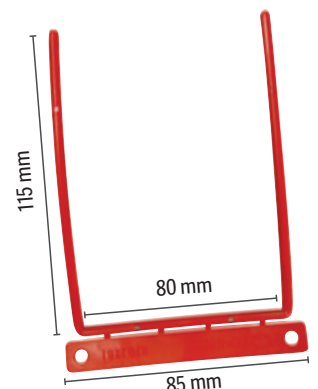
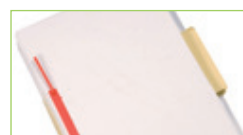

CÓD.	REF.		
51871	KF02281	-	1

### ENCUADERNADOR FÁSTENER D-CLIPS

Encuadernador fástener con forma de D-Clips fabricado en plástico. Interior metálico. Se puede doblar en cualquier sentido. Color rojo. **La caja de 100 unidades.**

CHINCHETAS



CÓD.	REF.		
28724	KF02018	-	1

**CHINCHETAS DORADAS**

Chinchetas de cabeza plana. Diámetro de la cabeza: 9 mm.  
**La caja de 120 unidades.**



CÓD.	REF.		
28725	KF02020	-	1

**CHINCHETAS DE COLORES**

Chinchetas de cabeza plana. Plásticas. Diámetro de la cabeza: 9 mm.  
Colores surtidos. **La caja de 120 unidades.**

CLIPS

MEDIDAS APROXIMADAS

PLANOS PUNTA REDONDA

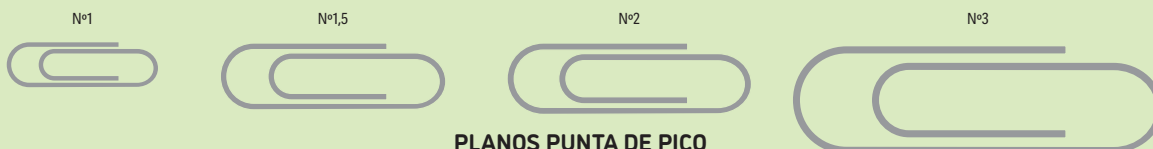

PLANOS PUNTA DE PICO

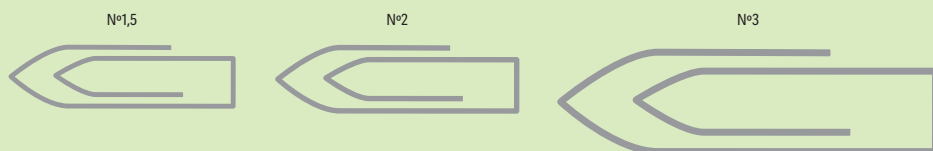

LABIADOS

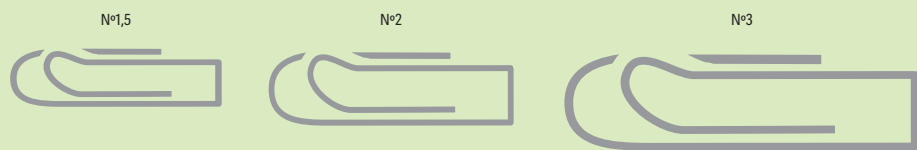

CÓD.	REF.	N°	MEDIDAS		
163317	KF11380	1	20 mm	-	1
163318	KF11381	4	50 mm	-	1

**CLIPS DE ZINC**

Calidad extra. Fabricados en zinc. Punta redonda. Labiados.  
**La caja de 100 unidades.**



CÓD.	REF.		
28726	KF02021	-	1

**CLIPS NIQUELADOS**

Medida: 26 mm. N° 1,5. Punta de pico. Labiado.  
**La caja de 125 unidades.**



CÓD.	REF.		
19365	KF03720	-	1

**CLIPS NIQUELADOS**

N° 2. Medida: 33 mm. Punta redonda.  
Planos. **El bote de 1000 unidades.**



CÓD.	REF.		
77871	KF01313	-	1

**CLIPS NIQUELADOS**

Clips metálicos de alta calidad. Medida: 32 mm. N° 2. Punta de pico. Plano.  
**La caja de 1000 unidades.**



UNIDAD MÍNIMA DE VENTA



PERMITE APERTURA DE ENVASE



MEDIDAS: ANCHO X ALTO X PROFUNDIDAD



## CLIPS

CÓD.	REF.	Nº	MEDIDAS	CALIBRE ALAMBRE	PUNTA	TIPO		
37995	KF04476	1	20 mm	0,9 mm	REDONDA	PLANO	1	10
163319	KF11382	1	20 mm	0,9 mm	PICO	PLANO	-	1
15723	KF01311	1,5	30 mm	0,9 mm	REDONDA	PLANO	-	1
15724	KF01316	2	32 mm	0,9 mm	REDONDA	LABIADO	-	1
163321	KF11384	3	43 mm	1 mm	PICO	PLANO	-	1
67885	KF04473	3	43 mm	1,1 mm	REDONDA	LABIADO	1	10
163316	KF11379	4	50 mm	1 mm	REDONDA	PLANO	-	1
15725	KF01677	4	50 mm	1,15 mm	PICO	PLANO	1	10



### CLIPS NIQUELADOS

Clips metálicos de alta calidad. **La caja de 100 unidades.**

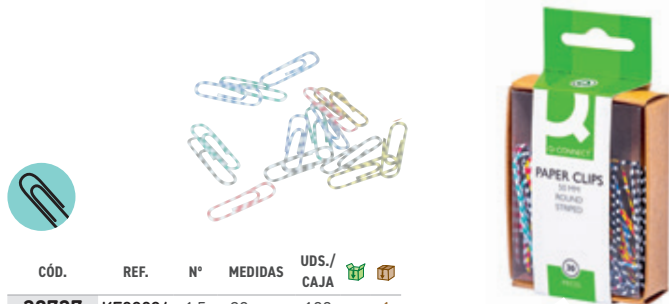

CÓD.	REF.	Nº	MEDIDAS	UDS./CAJA		
28727	KF02024	1,5	28 mm	100	-	1
28729	KF02027	3	50 mm	30	-	1

### CLIPS DE COLORES RAYADOS

Colores surtidos. Punta redonda. Planos. **La caja.**

CÓD.	REF.	UDS./CAJA	TAMAÑO	MEDIDA		
15726	KF03721	12	GRANDE	65 mm	-	1
15727	KF03722	50	PEQUEÑO	40 mm	-	1

### CLIPS PAJARITA NIQUELADOS

Clips metálicos en forma de mariposa. **La caja.**



CÓD.	REF.	Nº	MEDIDAS	PUNTA	UDS./CAJA		
28737	KF02042	1,5	26 mm	PICO	125	-	1
28728	KF02026	3	50 mm	REDONDA	30	-	1

### CLIPS DE COLORES SURTIDOS

Colores surtidos. Planos. **La caja.**



## PINZAS



CÓD.	REF.	MEDIDAS		
155964	KF01287	25 mm	-	1
155965	KF01288	32 mm	-	1
155966	KF01289	51 mm	-	1

### PINZA METÁLICA

Pinza de pala fija sujetapapeles con agujero para colgar. **La caja de 10 unidades.**



CÓD.	REF.	MEDIDAS		
20630	KF03736	75 mm	1	12
20631	KF03734	107 mm	1	12
20632	KF03735	144 mm	1	12

### PINZA METÁLICA

Pinza sujetapapeles metálica con agujero para colgar. Cromada. **La pinza.**

CÓD.	REF.	COLOR	Nº	MEDIDAS		
63413	KF01282	■ NEGRO	1	19 mm	-	1
155967	KF03651	SURTIDOS	1	19 mm	-	1
63414	KF01283	■ NEGRO	2	24 mm	-	1
155968	KF03652	SURTIDOS	2	24 mm	-	1
63415	KF01284	■ NEGRO	3	32 mm	-	1
155969	KF03653	SURTIDOS	3	32 mm	-	1
63416	KF01285	■ NEGRO	4	42 mm	-	1
63417	KF01286	■ NEGRO	5	51 mm	-	1

### PINZA METÁLICA REVERSIBLE

Pinza sujetapapeles reversible. **La caja de 10 unidades.**

COLORES SURTIDOS:



## PINZAS



CÓD. REF.   
28733 KF02035 - 1

**PINZA METÁLICA REVERSIBLE DE COLORES**

Medida: 19 mm. Colores surtidos. **La caja de 6 unidades.**



CÓD. REF.   
28732 KF02033 - 1

**PINZA FANTASÍA**

Medida: 32 mm. Colores surtidos. **La caja de 10 unidades.**

## PORTACLIPS

CÓD. REF.   
31618 KF02132 - 1

**PORTACLIPS PLÁSTICO**

Forma cuadrada. Imantado. Depósito transparente. Contiene clips. Medidas: 42 x 67 x 42 mm. **El portaclips.**



CÓD. REF.   
31619 KF02133 - 1

**PORTACLIPS PLÁSTICO**

Forma redonda. Imantado. Depósito transparente con 2 departamentos. Ideal para separar clips de distintos tamaños, color, forma... Contiene clips. Medidas: Ø 60,4 x 72,5 mm. **El portaclips.**



## CAJAS DE CAUDALES

200 x 90 x 160 mm / 8"

CÓD.	REF.	COLOR		
37657	KF03319	AZUL	-	1
37606	KF04277	NEGRO	-	1
37658	KF03320	PLATA	-	1
37656	KF03318	ROJO	-	1

250 x 90 x 180 mm / 10"

CÓD.	REF.	COLOR		
37660	KF03323	AZUL	-	1
37607	KF04278	NEGRO	-	1
37661	KF03324	PLATA	-	1
37659	KF03322	ROJO	-	1

300 x 90 x 240 mm / 12"

CÓD.	REF.	COLOR		
37663	KF03327	AZUL	-	1
37608	KF04279	NEGRO	-	1



ACERO

**CAJA CON BANDEJA PORTAMONEDAS Y BILLETES**

Estructura de acero de 0,8 mm de espesor. Con clasificador para monedas de euro. Incluye 2 juegos de llaves. Bandeja extraíble con hueco para billetes. **La caja.**

ACERO

CÓD.	REF.	COLOR		
37654	KF02608	AZUL	-	1
37605	KF02601	NEGRO	-	1
37655	KF03316	PLATA	-	1
37653	KF04247	ROJO	-	1

**CAJA CON BANDEJA PORTAMONEDAS Y BILLETES**

Estructura de acero de 0,8 mm de espesor. Incluye 2 juegos de llaves. Con clasificador para monedas. Bandeja extraíble con hueco para billetes. (6"). Medidas: 152 x 80 x 115 mm. **La caja.**

ACERO

CÓD. REF.   
37609 KF04280 - 1

**CAJA CON BANDEJA PORTAMONEDAS Y BILLETES**

Estructura de acero de 0,8 mm de espesor. Con clasificador para monedas y billetes de euro. Incluye 2 juegos de llaves. Color negro. Medidas: 370 x 110 x 290 mm. Peso: 3,5 kg. **La caja.**



## APOYALIBROS

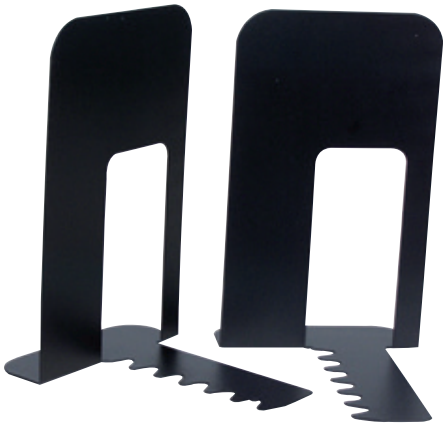

CÓD. REF.   
**3525** KF00837 - 1

### APOYALIBROS METÁLICO

Juego de 2 soportes sujetalibros metálicos. Color negro. Medidas: 165 x 165 x 127 mm. **El juego.**



CÓD. REF.   
**77867** KF15098 - 1

### APOYALIBROS METÁLICO REJILLA

Juego de 2 apoyalibros metálicos de rejilla. Diseño atractivo y resistente. Color negro. Medidas: 165 x 152 x 135 mm. **El juego.**

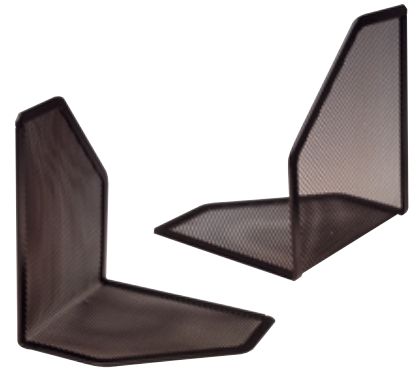

CÓD. REF.   
**24223** KF00857 - 1

### APOYALIBROS METÁLICO REJILLA

Juego de 2 apoyalibros metálicos de rejilla, con un diseño muy atractivo. Color negro. Medidas: 170 x 135 x 135 mm. **El juego.**

## PORTAMONEDAS



CÓD. REF.   
**47481** KF10912 - 1

### PORTAMONEDAS MUELLE

Portamonedas con muelle válido para las 8 fracciones de euro (monedas de 1, 2, 5, 10, 20 y 50 céntimos, 1 y 2 €). Ideal para taxistas, kioscos de prensa, kioscos de la ONCE, camareros, aparcacoches, etc. Color transparente y azul. Medidas: 75 x 105 x 32 mm. **El portamonedas.**

## PUNZONES DE SOBREMESA



CÓD.   
**15677** - 1

### PUNZÓN METÁLICO

Indicado para la conservación de notas. **El punzón.**

## CUBILETES PORTALÁPICES



CÓD.	REF.	COLOR		
<b>24220</b>	KF00864	■ NEGRO	-	1
<b>24221</b>	KF00846	■ PLATA	-	1
<b>24222</b>	KF00882	■ ROJO	-	1

### CUBILETE PORTALÁPICES

Cubilete redondo metálico de rejilla, para alojar bolígrafos, lápices, rotuladores, etc. No incluye accesorios. Medidas: Ø86 x 105 mm. **El cubilete.**



CÓD.	REF.	COLOR		
<b>156228</b>	KF11219	■ NEGRO	-	1
<b>156227</b>	KF11218	■ PLATA	-	1
<b>156229</b>	KF11220	■ TURQUESA	-	1

### CUBILETE PORTALÁPICES

Cubilete redondo de metal de rejilla con 3 compartimentos para clasificar bolígrafos, rotuladores o lápices. Medidas: Ø110 x 147 mm. No incluye accesorios. **El cubilete.**



CÓD.	REF.	COLOR		
<b>156231</b>	KF11222	□ BLANCO	-	1
<b>156233</b>	KF11224	■ ROSA	-	1
<b>156232</b>	KF11223	■ TURQUESA	-	1

### CUBILETE PORTALÁPICES

Cubilete redondo de metal con diseño de rejilla en círculos. Perfecto para alojar lápices, rotuladores, bolígrafos. No incluye accesorios. Medidas: Ø 80 x 100 mm. **El cubilete.**



## CUBILETES PORTALÁPICES



CÓD.	REF.		
156230	KF11221	-	1

**CUBILETE PORTALÁPICES**

Cubilete cuadrado de metal con diseño moderno y elegante que da un toque diferente al escritorio. No incluye accesorios. Color negro. No incluye accesorios. Medidas: 72 x 108 x 72 mm. **El cubilete.**



CÓD.	REF.		
156234	KF11303	-	1

**CUBILETE PORTALÁPICES**

Cubilete portalápices redondo fabricado en plástico resistente. Giratorio. Dividido en 4 compartimentos de 4 colores distintos ideal para separar los bolígrafos, lápices, rotuladores, etc. No incluye accesorios. Medidas: Ø110 x 110 mm. **El cubilete.**



CÓD.	COLOR		
20349	■ AZUL	-	1
20347	■ NEGRO	-	1

**CUBILETE PORTALÁPICES**

Cubilete redondo fabricado en plástico. Medidas: Ø 80 x 103 mm. **El cubilete.**

CÓD.	REF.	COLOR		
156294	KF19028	■ AZUL OPACO	-	1
156296	KF19030	■ AZUL TRANSLÚCIDO	-	1
156293	KF19027	■ NEGRO OPACO	-	1
156295	KF19029	■ ROJO OPACO	-	1
156297	KF19031	■ VERDE TRANSLÚCIDO	-	1

**CUBILETE PORTALÁPICES**

Cubilete redondo para bolígrafos, lápices, rotuladores. Fabricado en plástico resistente. Colores opacos y translúcidos. Medidas: Ø75 x 100 mm. **El cubilete.**

## ORGANIZADORES DE SOBREMESA



CÓD.	REF.		
29620	KF00867	-	1

**BANDEJA DE SOBREMESA**

Bandeja organizadora metálica de rejilla. Con 4 departamentos. Color negro. No incluye accesorios. Medidas: 315 x 20 x 175 mm. **El organizador.**



CÓD.	REF.		
153569	KF17291	-	1

**ORGANIZADOR DE SOBREMESA METÁLICO REJILLA**

Organizador metálico de rejilla con bandeja, ideal para organizar los artículos de sobremesa y tener más orden en el escritorio. Con 6 departamentos. Color negro. No incluye accesorios. Medidas: 235 x 183 x 65 mm. **El organizador.**

CÓD.	REF.		
153570	KF17294	-	1

**ORGANIZADOR DE SOBREMESA METÁLICO REJILLA**

Organizador de sobremesa metálico giratorio. Modelo de rejilla en color negro. No incluye accesorios. Medidas: 165 x 165 x 160 mm. **El organizador.**



CÓD.	REF.		
153571	KF17295	-	1

**ORGANIZADOR DE SOBREMESA METÁLICO REJILLA**

Organizador de sobremesa metálico curvo. Modelo de rejilla en color gris. Con 5 departamentos. No incluye accesorios. Medidas: 220 x 140 x 130 mm. **El organizador.**



## ORGANIZADORES DE CAJÓN



CÓD.	REF.		
163906	KF16942	-	1

### BANDEJA ORGANIZADORA

Fabricada en poliestireno de alta resistencia. Compuesta por 6 compartimentos de diferentes tamaños, es perfecta para organizar y ordenar los pequeños accesorios (bolígrafos, llaves, memorias USB, etc) en un cajón. Apto para cajones de escritorio de 344 mm de ancho. Color negro. Medidas: 344 x 160 x 33 mm. No incluye accesorios. **La bandeja organizadora.**

CÓD.	REF.		
163907	KF16943	-	1

### BANDEJA ORGANIZADORA

Fabricada en poliestireno de alta resistencia. Compuesta por 8 compartimentos de diferentes tamaños, es perfecta para organizar y ordenar los pequeños accesorios (bolígrafos, llaves, memorias USB, etc) en un cajón. Apto para cajones de escritorios de 364 mm de ancho. Color negro. Medidas: 364 x 225 x 21 mm. No incluye accesorios. **La bandeja organizadora.**

## PORTATARJETAS



CÓD.	REF.	COLOR		
39925	KF04728	■ NEGRO	-	1
39926	KF04729	■ PLATA	-	1

### PORTATARJETAS DE VISITA REJILLA

Muy útil para mantener las tarjetas de visita ordenadas, con una capacidad de 30-40 tarjetas, dependiendo del grosor de las mismas. También sirve como expositor de tarjetas. De rejilla. Medidas: 110 x 75 x 50 mm. **El portatarjetas.**



CÓD.	REF.		
39943	KF04182	1	12

### PORTATARJETAS DE VISITA METACRILATO

Muy útil para mantener las tarjetas de visita en orden, con una capacidad de 50-60 tarjetas, dependiendo del grosor de las mismas. También sirve como expositor de tarjetas. Fabricado en metacrilato. Medidas: 110 x 70 x 31 mm. **El portatarjetas.**



CÓD.	REF.	MEDIDAS		
39940	KF04743	95 x 42 mm	-	1
39939	KF04742	100 x 60 mm	-	1
39938	KF04741	145 x 60 mm	-	1
39937	KF04740	190 x 60 mm	-	1

### IDENTIFICADOR DE SOBREMESA

Ideal para utilizar como expositor identificativo de personas, así como para exponer precios, etc. Fabricado en metacrilato. **El identificador.**

## SOPORTES DE PAPEL



CÓD.	REF.	COLOR		
29614	KF00876	■ NEGRO	-	1
29613	KF00852	■ PLATA	-	1

### SOPORTE PARA CARTAS REJILLA

De rejilla. Con tres departamentos de distintos tamaños para cada tipo de sobre. Medidas: 175 x 135 x 83 mm. **El soporte.**



CÓD.	REF.	COLOR		
29622	KF00878	■ NEGRO	-	1
29621	KF00881	■ PLATA	-	1

### SOPORTE TACO DE PAPEL

Metálico de rejilla. Medidas: 95 x 95 x 80 mm. No incluye taco de papel. **El soporte.**



## ABRECARTAS



CÓD.	REF.	MANGO	LONGITUD		
49176	KF03983	PLÁSTICO	190 mm	-	1
49177	KF03985	MADERA	215 mm	-	1

## ABRECARTAS METÁLICO

Abrecartas metálico con mango de plástico negro y de madera. **El abrecartas.**

## MOJASELLOS



CÓD.	REF.	DIÁMETRO		
159763	KF11186	65 mm	1	12
52922	KF15024	85 mm	1	12

## MOJASELLOS TODO GOMA

Mojador con base de caucho en color azul. **El mojasellos.**

## TIMBRES



CÓD.	REF.		
26148	KF01293	-	1

## TIMBRE DE RECEPCIÓN

Base metálica negra y campanilla cromada. Medidas: 85 mm de diámetro x 55 mm de alto. **El timbre.**

## HUMEDECEDOR DACTILAR



20 ml

CÓD.	REF.		
300026	KF15597	-	1

## HUMEDECEDOR DACTILAR

Cera indicada para aportar mayor agarre a los dedos y facilitar la labor de pasar hojas de papel individualmente sin esfuerzo. Agradable al tacto. Higiénica y antibacteriana. No grasa. Envase de 20 ml. **El humedecedor.**

## DEDILES

CÓD.	REF.	Nº	COLOR	DIÁMETRO		
17898	KF16661	00	ROJO	20 mm	-	1
17899	KF16662	1	AZUL	22 mm	-	1
17900	KF16663	2	AMARILLO	24 mm	-	1



## DEDILES

Muy útiles para pasar hojas de papel individualmente sin esfuerzo. **La caja de 12 unidades.**

## LUPAS



CÓD.	REF.	DIÁMETRO LUPA		
24462	KF17307	50 mm	-	1
24463	KF17308	60 mm	-	1
24464	KF17309	75 mm	-	1
24465	KF17310	90 mm	-	1

## LUPA CRISTAL

Aro metálico, mango de color negro y alta precisión. Cristal óptico antideformación. 3 aumentos. **La lupa.**



CÓD.	REF.	DIÁMETRO LUPA		
04881	KF16607	50 mm	-	1
04882	KF16608	62 mm	-	1
04883	KF16609	75 mm	-	1

## LUPA CRISTAL BIFOCAL

Lupa de lectura con mango curvo y alta precisión. Aro de plástico. 2 y 4 aumentos. **La lupa.**



CÓD.	REF.		
153906	KF18752	1	6

## LUPA ELÉCTRICA CON LUZ

Lupa eléctrica de mano con luz. Marco de ABS, lente de PMMA (polimetilmetacrilato) y 3 bombillas leds. Tiene 3 aumentos. 3 pilas AAA incluidas. Ø lente: 70 mm. Medidas: 193 x 83 x 33 mm. Se presenta en expositor de 6 unidades. **La lupa.**



## TABLEROS Y VITRINAS



CÓD.	REF.		
43347	KF01077	-	1

### TABLERO DE ANUNCIOS MURAL INTERIOR

Con fondo azul, marco de aluminio y cantoneras redondeadas. Para uso en interiores. Fieltro resistente al fuego. Ideal para colgar publicidad, notas, avisos, pósteres, etc., mediante chinchetas o velcro. Provista de accesorios para su fijación a la pared. Fondo: 3 cm. Capacidad (DIN A4): 15. Medidas: 120 x 90 cm. **El tablero.**

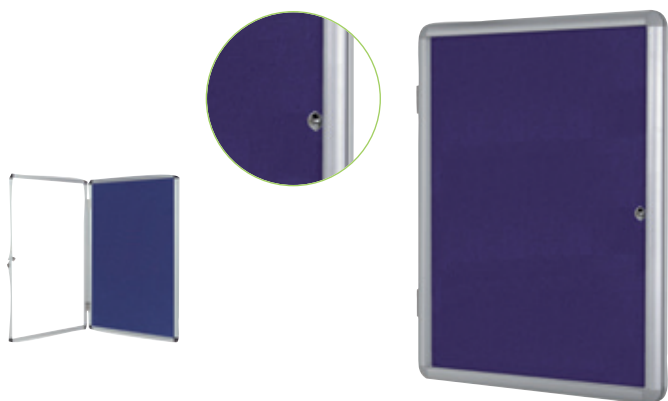

CÓD.	REF.	MEDIDAS	CAPACIDAD (DIN A4)		
38184	KF04170	72 x 98 cm	9	-	1
38185	KF04171	90 x 120 cm	15	-	1

### VITRINA DE ANUNCIOS MURAL INTERIOR

Con fondo azul, marco de aluminio y cantoneras redondeadas. Para uso en interiores. Marco con cerradura, incluye llaves de repuesto. Fieltro resistente al fuego. Puertas abatibles de metacrilato que ofrecen una excelente visibilidad. Ideal para colgar publicidad, notas, avisos, pósteres, etc., mediante chinchetas o velcro. Provista de accesorios para su fijación a la pared. Efecto lupa de la cerradura. Fondo: 4,5 cm. **La vitrina.**

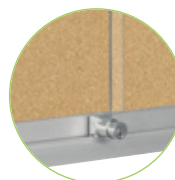

CÓD.	REF.	MEDIDA INTERIOR	MEDIDAS		
26360	KF03588	92,6 x 66 cm	100 x 80 cm	-	1
26361	KF03589	114,6 x 96,7 cm	120 x 90 cm	-	1
33681	KF03590	202,6 x 96,7 cm	200 x 100 cm	-	1

### VITRINA DE ANUNCIOS MURAL INTERIOR

Con fondo de corcho, construida en aluminio anodizado. Puertas correderas de cristal de seguridad antirroturas de 5 mm de grosor y cerradura con 2 llaves. Provista de accesorios de fijación a la pared. Cantoneras redondeadas. Puerta de cristal. Fondo: 6 cm. **La vitrina.**

## PIZARRAS DE CORCHO



CÓD.	REF.	MEDIDAS		
21811	KF03565	40 x 30 cm	-	1
21812	KF03566	60 x 40 cm	-	1
21814	KF03567	90 x 60 cm	-	1
26220	KF26114	120 x 90 cm*	-	1

\* Grosor corcho 9 mm.

### PIZARRA DE CORCHO MURAL CON MARCO DE MADERA

Tablero de corcho natural para notas. Corcho natural en las dos caras. Enmarcado en madera de pino natural. Incluye bolsita con 5 señalizadores. Provisto de accesorios de fijación a la pared. 5 mm de grosor del corcho. **La pizarra.**

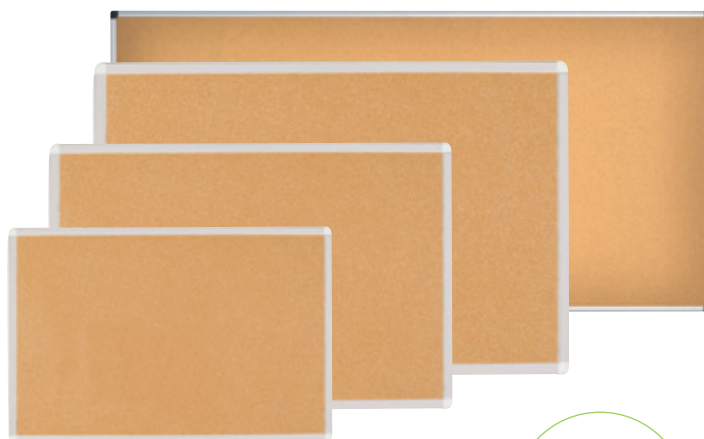

CÓD.	REF.	MEDIDAS		
26366	KF03560	60 x 45 cm	-	1
26367	KF03561	90 x 60 cm	-	1
26368	KF03562	120 x 90 cm	-	1
156185	KF11314	180 x 90 cm	-	1

### PIZARRA DE CORCHO MURAL CON MARCO DE ALUMINIO

Excelente soporte para desplegar cualquier información. Paneles fabricados con corcho de la más alta calidad. Con marco de aluminio. Estos paneles tienen buena resistencia a la humedad y un acabado que garantiza una buena sujeción. Provisto de accesorios de fijación a la pared. 5 mm de grosor del corcho. **La pizarra.**

## PIZARRAS DE CORCHO

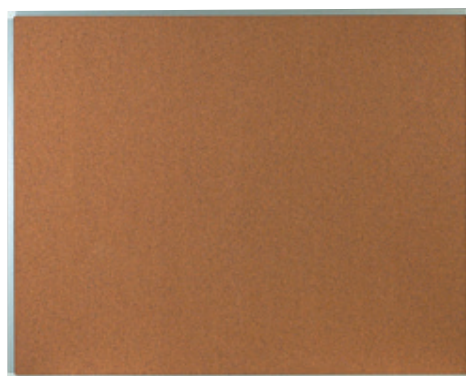
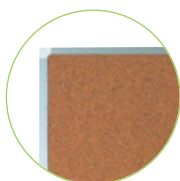

CÓD.	REF.	MEDIDAS		
33667	KF03563	150 x 100 cm	-	1
33668	KF03564	200 x 100 cm	-	1

**PIZARRA DE CORCHO MURAL CON MARCO DE ALUMINIO**

Con marco de aluminio plata mate y cantonera decorativa de plástico gris claro. Provisto de accesorios de fijación a la pared. 5 mm de grosor de corcho extra.

**La pizarra.**

## PIZARRAS VERDES

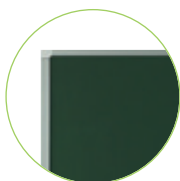

CÓD.	REF.		
06090	KF03587	-	1

**PIZARRA VERDE MURAL CON MARCO DE ALUMINIO**

Pizarra mural para tiza. Superficie laminada de melamina verde. Marco de aluminio anodizado plata mate y cantoneras redondeadas de plástico gris claro. Provista de accesorios de fijación a la pared. Medidas: 200 x 100 cm. **La pizarra.**

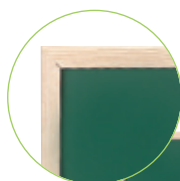

CÓD.	REF.	MEDIDAS		
27522	KF03583	40 x 30 cm	-	1
27523	KF03584	60 x 40 cm	-	1
27524	KF03585	90 x 60 cm	-	1
27525	KF03586	120 x 90 cm	-	1

**PIZARRA VERDE CON MARCO DE MADERA**

Pizarra verde lacada para tiza. Enmarcada en madera de pino. Ligera y resistente. Superficie recubierta de tinta especial para que sea más fácil de borrar. Provista de accesorios de fijación a la pared. **La pizarra.**

## PIZARRAS

**DIFERENTES SUPERFICIES:**

**Melamina**

**Superficie melaminada:** indicada para uso poco frecuente. No magnética. Se limpia con producto específico de limpieza de pizarras blancas.



**Lacada**

**Superficie lacada:** fabricada en acero lacado. Uso frecuente. Superficie magnética que permite usar imanes. Se limpia con producto específico de limpieza de pizarras blancas.



**Laminada**

**Superficie estratificada/laminada:** superficie de elevada resistencia. Indicada para uso muy frecuente (escolar, academias, universidades...) donde el uso es de varias horas al día. Se limpia con producto específico de limpieza de pizarras blancas.



**Vitrificada**

**Superficie vitrificada:** fabricada en acero vitrificado. Alta resistencia y durabilidad. Uso muy frecuente. Superficie magnética que permite usar imanes. Se limpia con producto específico de limpieza de pizarras blancas.



**Cristal**

**Superficie cristal:** Al ser de bajo mantenimiento son ideales para el uso intensivo en oficinas, colegios, universidades, institutos o salas de reuniones. La ausencia de marco hace que sean muy decorativas.

**RECOMENDACIÓN MUY IMPORTANTE:**

Para una mayor durabilidad de la superficie, recomendamos la utilización de rotuladores específicos para pizarra blanca.



UNIDAD MÍNIMA DE VENTA



PERMITE APERTURA DE ENVASE



MEDIDAS: ANCHO X ALTO X PROFUNDIDAD

## PIZARRAS DE MELAMINA



### Melamina

CÓD.	REF.	MEDIDAS		
26352	KF03569	40 x 30 cm	-	1
26353	KF03570	60 x 40 cm	-	1
26354	KF03571	90 x 60 cm	-	1
26355	KF03572	120 x 90 cm	-	1

### PIZARRA BLANCA DE MELAMINA CON MARCO DE MADERA

Pizarra de melamina, con una superficie lisa que permite una escritura suave y uniforme. Superficie lavable. Gran estabilidad. Utilizar solo rotuladores especiales para pizarra blanca. Con marco de madera de pino natural. Provista de accesorios de fijación a la pared. **La pizarra.**



### Melamina

CÓD.	REF.	MEDIDAS		
26362	KF04152	60 x 45 cm	-	1
26363	KF37015	90 x 60 cm	-	1
26364	KF37016	120 x 90 cm	-	1
26365	KF03579	180 x 90 cm	-	1

### PIZARRA BLANCA DE MELAMINA CON MARCO DE ALUMINIO

Superficie lisa. Con marco de aluminio. Utilizar sólo rotuladores especiales para pizarra blanca. Bandeja incluida. Adaptable a formato vertical. Provista de accesorios de fijación a la pared. **La pizarra.**

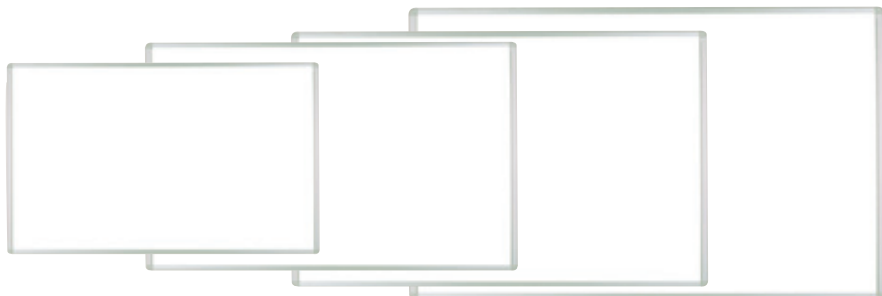

## PIZARRAS LAMINADAS

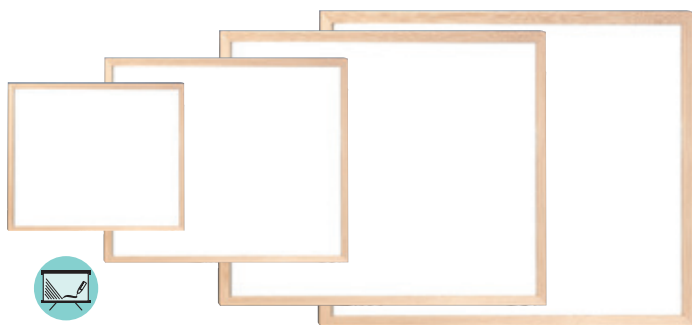

### Laminada

CÓD.	REF.	MEDIDAS		
33673	KF03573	90 x 60 cm	-	1
33674	KF03574	120 x 90 cm	-	1
13284	KF03575	150 x 100 cm	-	1
13285	KF03576	200 x 100 cm	-	1

### PIZARRA BLANCA LAMINADA CON MARCO DE MADERA

Pizarra laminada, enmarcada en madera de color de pino natural. Muy ligera y resistente. Su acabado permite borrar con mayor facilidad sin que queden marcas. Utilizar solo rotuladores para pizarras blancas. Provista de accesorios de fijación a la pared (todas excepto el código 13285). **La pizarra.**



CÓD.	REF.	MEDIDAS		
33671	KF03577	150 x 100 cm	-	1
33672	KF03578	200 x 100 cm	-	1



### Laminada

### PIZARRA BLANCA LAMINADA CON MARCO DE ALUMINIO

Superficie laminada blanca. Marco de aluminio plata mate y cantoneras redondeadas de plástico gris claro. Su acabado permite borrar con mayor facilidad sin que queden marcas. Provista de accesorios de fijación a la pared. Bandeja incluida. Utilizar solo rotuladores para pizarras blancas. Por su tamaño y características es ideal para centros de formación: academias, institutos, universidades, etc. **La pizarra.**

## PIZARRAS LACADAS



### Lacada

CÓD.	REF.	MEDIDAS		
156183	KF04149	60 x 45 cm	-	1
26610	KF01079	90 x 60 cm	-	1
26611	KF01080	120 x 90 cm	-	1
33669	KF04151	150 x 100 cm	-	1
33670	KF03580	200 x 100 cm	-	1

### PIZARRA BLANCA LACADA MAGNÉTICA CON MARCO DE ALUMINIO

Superficie laminada blanca. Marco de aluminio plata mate y cantoneras redondeadas de plástico gris claro. Su acabado permite borrar con mayor facilidad sin que queden marcas. Provista de accesorios de fijación a la pared. Bandeja incluida. Utilizar solo rotuladores para pizarras blancas. Por su tamaño y características es ideal para centros de formación: academias, institutos, universidades, etc. Adaptable a formato vertical. **La pizarra.**





## PIZARRA DE CRISTAL



Cristal

CÓD.	REF.		
156184	KF11313	-	1

## PIZARRA DE CRISTAL MAGNÉTICA

Pizarra de cristal templado de 4 mm. Superficie de alta calidad que permite una escritura fácil y suave. Magnética. Color blanco. Bandeja, rotulador negro, borrador y 2 imanes incluidos. Provista de accesorios de fijación a la pared. Medidas: 90 x 60 cm. **La pizarra.**



## PIZARRAS TRÍPODE



BLOC

CÓD.	REF.		
96476	BS01	-	1

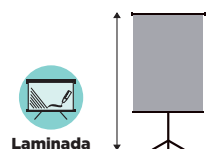

Laminada

CÓD.	REF.		
38182	KF04173	-	1

## PIZARRA TRÍPODE

Pizarra trípode con marco y bandeja en plástico negro. Superficie laminada (MDF) pintada en color blanco, apta para la escritura con rotuladores de borrado en seco. También apta para todo tipo de blocs de papel gracias a su pinza superior. Pies telescópicos con altura regulable hasta 200 cm. Con bandeja inferior para rotuladores y útiles. Medidas del tablero: 70 x 100 cm. **La pizarra.**



BLOC

CÓD.	REF.		
96476	BS01	-	1



CÓD.	REF.	SUPERFICIE	MAGNÉTICA		
38180	KF04165	LAMINADA*	NO	-	1
13286	KF04166	LACADA	SI	-	1

\* Formica estratificada.

## PIZARRA TRÍPODE

Pizarra trípode con marco y bandeja en plástico gris. Superficie disponible en acabado laminado no magnético para un uso moderado o lacado magnético para un uso frecuente, ambas aptas para escritura con rotuladores de borrado en seco. También apta para todo tipo de blocs de papel gracias a su pinza superior. Pies telescópicos con altura regulable hasta 200 cm. Con bandeja inferior para rotuladores y accesorios. Medidas del tablero: 70 x 100 cm. **La pizarra.**



BLOC

CÓD.	REF.		
96476	BS01	-	1

CÓD.	REF.	SUPERFICIE	MAGNÉTICA		
38183	KF37001	LAMINADA	NO	-	1
26356	KF04158	LACADA	SI	-	1

## PIZARRA TRÍPODE

Pizarra trípode con marco y bandeja en aluminio anodizado natural. Con dos brazos laterales extensibles y magnéticos que triplican la superficie de lectura. Superficie disponible en acabado laminado no magnético o lacado magnético. Apta para la escritura con rotuladores de borrado en seco. Posibilidad de adaptar a todo tipo de blocs de papel gracias a su pinza superior. Pies telescópicos con altura regulable hasta 195 cm. Con bandeja inferior para rotuladores y accesorios. Medidas del tablero: 70 x 100 cm. **La pizarra.**



BLOC

CÓD.	REF.		
96476	BS01	-	1

CÓD.	REF.	SUPERFICIE	MAGNÉTICA		
38179	KF04156	LAMINADA	NO	-	1
38181	KF04157	LACADA	SI	-	1

## PIZARRA TRÍPODE

Pizarra trípode con marco y bandeja en plástico gris. Superficie disponible en acabado laminado no magnético o lacado magnético, ambos aptos para escritura con rotuladores de borrado en seco. También apta para todo tipo de blocs de papel gracias a su pinza superior. Pies telescópicos con altura regulable hasta 195 cm. Con bandeja inferior para rotuladores y accesorios. Medidas del tablero: 70 x 100 cm. **La pizarra.**

## PIZARRAS MÓVILES



BLOC

CÓD.	REF.		
96476	BS01	-	1

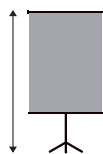

Lacada

CÓD.	REF.		
38279	KF04160	-	1

### PIZARRA MÓVIL CON RUEDAS

Pizarra caballete móvil con superficie lacada blanca magnética para un uso frecuente y marco de aluminio lacado en negro. Apta para la escritura directa con rotuladores de pizarra de borrado en seco. También apta para bloc de papel gracias a su pinza superior. Con bandeja inferior para rotuladores y útiles. Altura regulable hasta 195 cm. 5 ruedas con freno. Medidas del tablero: 70 x 100 cm. Medidas: 70 x 103 x 195 cm. **La pizarra.**



Melamina

CÓD.	REF.		
26357	KF03581	-	1

### PIZARRA BLANCA DE MELAMINA CON RUEDAS

Pizarra de melamina con doble cara pivotante alrededor de un eje con ajuste para su bloqueo. Enmarcadas en aluminio anodizado y cantoneras decorativas de plástico. Estructura metálica lacada en color gris, con ruedas y frenos en las cuatro ruedas. Va provista en toda su longitud de una amplia bandeja desmontable para accesorios. Medidas del tablero: 120 x 90 cm. Medidas de la pizarra completa: 55 x 127 x 180 cm. **La pizarra.**



## BLOC DE CONGRESOS

75 g/m<sup>2</sup>

CÓD.	REF.		
38280	KF37003	-	1

### BLOC DE CONGRESOS AUTOADHESIVO

Para pizarra. Hojas autoadhesivas de quita y pon. Banda superior del papel con adhesivo, muy útil para aquellas pizarras que no estén adaptadas para incluir el bloc de papel. Ideal para convenciones, reuniones, colegios, etc. Papel de 75 g/m<sup>2</sup>. Medidas: 63,5 x 79,2 cm. 30 hojas/bloc. **El bloc.**

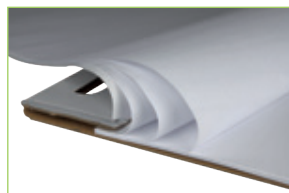

## ACCESORIOS DE PIZARRAS

Ø 20 mm

CÓD.	REF.	COLOR		
36223	KF02634	AZUL	-	1
36222	KF02632	NEGRO	-	1
36225	KF02636	ROJO	-	1
36224	KF02635	VERDE	-	1
36226	KF02637	SURTIDO*	-	1

Ø 25 mm

CÓD.	REF.	COLOR		
36228	KF02640	AZUL	-	1
36227	KF02638	NEGRO	-	1
36229	KF02641	VERDE	-	1
36231	KF02643	SURTIDO*	-	1

### IMANES DE SUJECCIÓN

Ideales para pizarras magnéticas. **La caja de 10 unidades.**

Ø 35 mm

CÓD.	REF.	COLOR		
36233	KF02646	AZUL	-	1
36232	KF02644	NEGRO	-	1
36235	KF02648	ROJO	-	1
36234	KF02647	VERDE	-	1
36236	KF02649	SURTIDO*	-	1

\*Surtido compuesto de: 2 azules, 2 blancos, 2 negros, 2 rojos y 2 verdes.



ACCESORIOS DE PIZARRAS

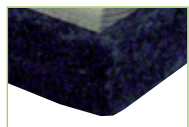

CÓD.	REF.	MEDIDAS		
45906	KF03289	100 x 40 mm	-	1
45907	KF03290	110 x 70 mm	-	1

**BORRADOR PARA PIZARRAS VERDES / BLANCAS**

Con empuñadura fabricada en madera y base de fieltro. **El borrador.**



CÓD.	REF.		
26447	KF01972	-	1

**BORRADOR PIZARRA BLANCA**

Borrador en seco para pizarras. Lavable. Medidas: 130 x 60 mm. **El borrador.**



CÓD.	REF.		
26448	KF01973	-	1

**BORRADOR MAGNÉTICO PIZARRA BLANCA**

Borrador en seco para pizarras. Lavable. Con tira lateral magnética para su fijación a la pizarra. Medidas: 130 x 60 mm. **El borrador.**



RECAMBIO.  
Pack de 12 unidades.

CÓD.	REF.		
166173	KF16826	-	1



CÓD.	REF.		
166172	KF16825	-	1

**BORRADOR MAGNÉTICO PIZARRA BLANCA**

Borrador en seco para pizarras. Lavable. Con tira lateral magnética para su fijación a la pizarra. Medidas: 130 x 60 mm. **El borrador.**



CÓD.	REF.		
64800	KF18633	-	1

**BORRADOR MAGNÉTICO PIZARRA BLANCA**

Borrador magnético pizarra blanca compacto y manejable. Fabricado en plástico de color gris, dispone de 2 huecos para poner los rotuladores de pizarra. Se desliza sin esfuerzos sobre la superficie y se adhiere a ella gracias a su imán. Con 2 rotuladores en color negro y rojo incorporados. Medidas: 145 x 27 x 50 mm. **El borrador.**



250 ml

CÓD.	REF.		
26588	KF04552	-	1

**ESPRA Y LIMPIADOR PARA PIZARRAS BLANCAS**

Disolvente de alto poder de limpieza. Elimina todos los residuos de polvo y tinta seca, regenerando la superficie de la pizarra blanca. Consultar el manual del fabricante de pizarras antes de uso. Duración: 36 meses. Contenido: 250 ml. **El bote.**



CÓD.	REF.		
28735	KF02038	-	1

**AGUJAS SEÑALIZADORAS**

Agujas de señalización, fabricadas en metal y plástico, diseñadas para fijar documentos. Colores surtidos. **La caja de 80 agujas.**



CÓD.	REF.		
28730	KF02029	-	1

**SEÑALIZADORES DE PLANOS**

Agujas de señalización, fabricadas en metal y plástico, ideal para fijar documentos. Colores surtidos. **La caja de 25 señalizadores.**



PUNTEROS PRESENTACIÓN



CÓD.	REF.		
163707	KF11029	-	1

**PUNTERO LÁSER**

Presentador inalámbrico con 5 botones para controlar las presentaciones. Con microrreceptor USB. Funciona a una distancia máxima de 20 metros. 5 funciones: puntero láser virtual, avanzar/retroceder las diapositivas, pantalla grande, pantalla negra. Garantía de 2 años. Utiliza 2 pilas AAA (no incluidas). Medidas: 110 x 38 x 28 mm. **El puntero.**



UNIDAD MÍNIMA DE VENTA



PERMITE APERTURA DE ENVASE



MEDIDAS: ANCHO X ALTO X PROFUNDIDAD



TRANSPARENCIAS



CÓD.	REF.	FORMATO	UNIDAD
25194	KF26074	-	1



CÓD.	REF.	FORMATO	UNIDAD
25192	KF26066	-	1



**TRANSPARENCIAS DIN A4**

Para impresoras ink-jet de alta resolución. Alta calidad. 100 micras. **La caja de 50 hojas.**

**TRANSPARENCIAS DIN A4**

Para fotocopias a dos caras. No necesita identificar la cara a colocar. 100 micras. **La caja de 100 hojas.**

MARCOS PORTAANUNCIOS



CÓD.	REF.	COLOR	UNIDAD
78091	KF22366	NEGRO	1
78090	KF22351	PLATA	1

**MARCO PORTAANUNCIOS MAGNÉTICO**

Marco portaanuncios con práctico sistema imantado para la introducción cómoda y rápida de documentos. Para fijar en superficies lisas gracias a su dorso adhesivo removible. Permite uso vertical y horizontal. Formato DIN A4. **El pack de 2 marcos.**

CÓD.	REF.	FORMATO	UNIDAD
160270	KF11024	DIN A4	1
160271	KF11025	DIN A3	1

**MARCO PORTAANUNCIOS**

Marco portaanuncios, con sistema de apertura y cierre fácil con clic. Marco de aluminio. Ideal para anuncios, carteles u otra información. Color plata. Incluye accesorios para fijar en la pared. **El marco.**

CARTEL



CÓD.	REF.	UNIDAD
36134	KF04238	1

**CARTEL DE PLÁSTICO SEÑALIZACIÓN**

"¡Peligro! Suelo resbaladizo". Homologado según RD 485/1997. Idiomas: español, inglés y alemán. **El cartel.**

MOBILIARIO

ICONOS SILLAS



- Ruedas premium de nylon.
- Recubrimiento de poliuretano para protección del suelo.
- Deslizamiento suave y silencioso.

- Diámetro de 60 mm Ø.
- Aptas para todas las superficies.
- Alta resistencia al peso.



Peso máximo soportado.



Tela ignífuga.

GUÍA PARA LA ELECCIÓN CORRECTA DE LA SILLA

TIPOS DE MECANISMO



**GIRATORIO:**  
Asiento giratorio 360°.



**MECANISMO SINCRONIZADO:**  
El respaldo y el asiento se adaptan de forma sincronizada pero en distinto ángulo, a los movimientos de la persona sentada.



**MECANISMO ASINCRONIZADO:**  
El respaldo y el asiento se adaptan de forma independiente a los movimientos de la persona sentada. Permite una mejor adaptación al cuerpo.



**CONTACTO PERMANENTE:**  
El respaldo se ajusta a las diferentes posturas de la espalda. Sistema de bloqueo en el ángulo deseado.



**BASCULANTE EJE CENTRADO:**  
El asiento y el respaldo se mueven siempre a la vez, manteniendo ambos siempre el mismo ángulo.

TIPOS DE AJUSTES



Respaldo regulable en altura.



Asiento regulable en altura.



Asiento y respaldo regulable en altura.



## SILLAS DE OFICINA CONFIDENTE

100  
KILOS

EN 1335 1-3



CÓD.	REF.	COLOR		
32030	KF10880	AZUL	-	1
32031	KF10881	NEGRO	-	1
32006	KF10882	ROJO	-	1

## SILLA DE OFICINA CONFIDENTE

Silla confidente apilable de cuatro patas.

Respaldo y asiento: tapizado en malla de gran resistencia.

Base: metálica y con cuatro patas con 4 tapones para evitar roces.

Altura de la silla: 91 cm.

Altura del asiento: 42 cm.

Ancho del asiento: 46 cm.

Profundidad del asiento: 44 cm.

Altura del respaldo: 33 cm.

Horas de uso: 4 / 5 horas.

Peso de la silla / peso máximo soportado: 5,3 kg / 100 kg.

**La silla.**

## SILLAS DE OFICINA

120  
KILOS

EN 1335 1-3

CÓD.	REF.	COLOR		
156265	KF19011	AZUL	-	1
156264	KF19010	NEGRO	-	1
156266	KF19012	ROJO	-	1

## SILLA DE OFICINA GIRATORIA CON RESPALDO MEDIO

Silla ergonómica y giratoria 360°.

Respaldo: malla de nylon que proporciona gran comodidad.

Asiento: tapizado en tejido de malla.

Pistón: de gas para regulación de altura.

Base: de nylon resistente.

Altura de la silla: 90 + 10 cm.

Altura del respaldo: 46 cm.

Altura del asiento: 44-54 cm.

Ancho del asiento: 47 cm.

Profundidad del asiento: 57 cm.

Brazos: fijos fabricados en plástico.

Ruedas: nylon. 6 cm Ø.

Horas de uso: 5 horas.

Peso de la silla / peso máximo soportado: 8,75 kg / 120 kg.

**La silla.**

EN 1335 1-3

120  
KILOS

CÓD.	REF.	COLOR		
156268	KF19014	AZUL	-	1
156267	KF19013	NEGRO	-	1

## SILLA DE OFICINA GIRATORIA CON RESPALDO MEDIO

Silla giratoria con mecanismo regulable en altura.

Asiento y respaldo: tapizados en malla.

Pistón: de gas para regulación de altura.

Base: nylon resistente.

Altura de la silla: 87 + 12 cm.

Altura del respaldo: 46 cm.

Altura del asiento: 44-56 cm.

Ancho del asiento: 46 cm.

Profundidad del asiento: 59 cm.

Brazos: fijos en polipropileno negro.

Ruedas: nylon. 6 cm Ø.

Horas de uso: 5 horas.

Peso de la silla / peso máximo soportado: 9 kg / 120 kg.

**La silla.**

SILLAS DE OFICINA



CÓD.	REF.		
166701	KF10302	-	1

**SILLA DE OFICINA GIRATORIA CON RESPALDO MEDIO**

Silla de oficina ergonómica giratoria 360°. Asiento y respaldo: cubierto de espuma y tejido símilpiel de color negro. Pistón: de gas para regulación de altura. Base: metálica con acabado cromado. Altura de la silla: 98 - 108 cm. Altura del respaldo: 53 cm. Altura del asiento: 44 - 53 cm. Ancho del asiento: 46 cm. Profundidad del asiento: 50 cm. Brazos: polipropileno, ajustables 2D. Ruedas: nylon 6 cm Ø. Horas de uso: 8 horas. Peso de la silla / peso máximo soportado: 12 kg / 200 kg.

**La silla.**



CÓD.	REF.	COLOR	
169144	KF04639	AZUL	1
169143	KF04638	GRIS	1
169142	KF04637	NEGRO	1

**SILLA DE OFICINA GIRATORIA CON RESPALDO MEDIO**

Silla de oficina ergonómica giratoria 360°. Asiento y respaldo: malla transpirable. Base: metálica con acabado cromado. Pistón: de gas para regulación de altura. Altura de la silla: 106 - 116 cm. Altura del respaldo: 63 cm. Altura del asiento: 48 - 58 cm. Ancho del asiento: 53 cm. Profundidad del asiento: 53 cm. Brazos plegables. Ruedas: nylon. Horas de uso: 8 horas. Peso de la silla / peso máximo soportado: 13 kg / 110 kg.

**La silla.**



CÓD.	REF.	COLOR	
169146	KF04641	AZUL	1
169148	KF04643	GRIS	1
169145	KF04640	NEGRO	1
169147	KF04642	ROJO	1

**SILLA DE OFICINA GIRATORIA CON RESPALDO MEDIO**

Silla de oficina de diseño minimalista. Asiento y respaldo: espuma y malla transpirable. Base: metálica con acabado cromado. Pistón: de gas para regulación de altura. Altura de la silla: 92 - 102 cm. Altura del respaldo: 49 cm. Altura del asiento: 46 - 56 cm. Ancho del asiento: 48 cm. Profundidad del asiento: 50 cm. Brazos: fijos en polipropileno. Ruedas: Prémium de 50R. Horas de uso: 8 horas. Peso de la silla / peso máximo soportado: 8,5 kg / 90 kg.

**La silla.**





## SILLAS DE OFICINA



CÓD.	REF.	COLOR		
169150	KF04645	AZUL	-	1
169149	KF04644	NEGRO	-	1

**SILLA DE OFICINA GIRATORIA CON RESPALDO MEDIO**

Silla de oficina.

Asiento y respaldo: malla transpirable.

Base: metálica con acabado color negro. 280 mm.

Pistón: de gas para regulación de altura.

Altura de la silla: 91 - 101 cm.

Altura del respaldo: 48,5 cm.

Altura del asiento: 46 - 56 cm.

Ancho del asiento: 48 cm.

Profundidad del asiento: 48 cm.

Sin reposabrazos.

Ruedas: Prémium.

Horas de uso: 8 horas.

Peso de la silla / peso máximo soportado: 6,5 kg / 90 kg.

**La silla.**



CÓD.	REF.	COLOR	ESTRUCTURA		
169141	KF04636	GRIS	BLANCO	-	1
169140	KF04635	NEGRO	BLANCO	-	1
169139	KF04634	NEGRO	NEGRO	-	1

**SILLA DE OFICINA GIRATORIA CON RESPALDO MEDIO**

Silla ergonómica de diseño de malla transpirable.

Reposacabezas ajustable. Refuerzo lumbar.

Asiento y respaldo: malla transpirable.

Base de nylon resistente.

Pistón: de gas para regulación de altura.

Altura de la silla: 116 - 131 cm.

Altura del respaldo: 72,5 - 78 cm.

Altura del asiento: 45 - 55 cm.

Ancho del asiento: 50 cm.

Profundidad del asiento: 48,5 cm.

Brazos ajustables.

Ruedas: prémium.

Horas de uso: 8 horas.

Peso de la silla / peso máximo soportado: 10 kg / 100 kg.

**La silla.**



CÓD.	REF.	COLOR		
156270	KF19016	AZUL	-	1
156271	KF19017	GRIS	-	1
156269	KF19015	NEGRO	-	1

**SILLA DE OFICINA GIRATORIA CON RESPALDO MEDIO**

Silla giratoria regulable en altura.

Asiento y respaldo: tapizados en tela.

Pistón: de gas para regulación de altura.

Base: de nylon resistente.

Altura de la silla: 89,5 + 11 cm.

Altura del respaldo: 44 cm.

Altura del asiento: 44,5 - 54 cm.

Ancho del asiento: 46 cm.

Profundidad del asiento: 55 cm.

Brazos: fijos de plástico negro.

Ruedas: nylon. 6 cm Ø.

Horas de uso: 5 horas.

Peso de la silla / peso máximo soportado: 10 kg / 130 kg.

**La silla.**



SILLAS DE OFICINA



EN 1335 1-3



CÓD.	REF.	COLOR	📦	📦
156273	KF19019	GRIS	-	1
156272	KF19018	NEGRO	-	1
156274	KF19020	ROJO	-	1

**SILLA DE OFICINA GIRATORIA CON RESPALDO MEDIO**

Silla giratoria 360° regulable en altura.  
 Asiento y respaldo: tapizados en malla.  
 Pistón: de gas para regulación de altura.  
 Base: metálica con acabado cromado.  
 Altura de la silla: 92 + 8 cm.  
 Altura del respaldo: 49 cm.  
 Altura del asiento: 46-54 cm.  
 Ancho del asiento: 48 cm.  
 Profundidad del asiento: 58 cm.  
 Brazos: fijos de polipropileno.  
 Ruedas: nylon. 6 cm Ø.  
 Horas de uso: 5 horas.  
 Peso de la silla / peso máximo soportado: 11,30 kg / 130 kg.

**La silla.**



EN 1335 1-3



CÓD.	REF.	📦	📦
75501	KF16526	-	1

**SILLA DE OFICINA GIRATORIA CON RESPALDO ALTO**

Silla giratoria 360° regulable en altura.  
 Asiento y respaldo: tapizados en malla.  
 Pistón: de gas para regulación de altura.  
 Base: de nylon resistente.  
 Altura de la silla: 94 + 10 cm.  
 Altura del respaldo: 55 cm.  
 Altura del asiento: 38-48 cm.  
 Ancho del asiento: 48 cm.  
 Profundidad del asiento: 51 cm.  
 Brazos: polipropileno, reclinables.  
 Ruedas: nylon. 5 cm Ø.  
 Horas de uso: 5 horas.  
 Peso de la silla / peso máximo soportado: 18 kg / 100 kg.

**La silla.**



EN 1335 1-3



CÓD.	REF.	COLOR	📦	📦
156276	KF19022	AZUL	-	1
156275	KF19021	NEGRO	-	1
156277	KF19023	ROJO	-	1

**SILLA DE OFICINA GIRATORIA CON RESPALDO ALTO**

Silla giratoria 360° regulable en altura. Diseño de gran comodidad.  
 Asiento y respaldo: asiento tapizado en tela y respaldo en malla con apoyo lumbar.  
 Pistón: de gas para regulación de altura.  
 Base: de nylon resistente.  
 Altura de la silla: 91 + 7,5 cm.  
 Altura del respaldo: 48,5 cm.  
 Altura del asiento: 42,5-50 cm.  
 Ancho del asiento: 61 cm.  
 Profundidad del asiento: 55 cm.  
 Brazos: polipropileno. Reclinables.  
 Ruedas: de nylon. 6 cm Ø.  
 Horas de uso: 8 horas.  
 Peso de la silla / peso máximo soportado: 9,3 kg / 130 kg.

**La silla.**



## SILLAS DE DIRECCIÓN



CÓD. REF.

**156279** KF19025 - 1

EN 1335 1-3

**SILLA DE DIRECCIÓN CON RESPALDO ALTO**

Silla ergonómica giratoria 360°.

Asiento y respaldo: tapizados en tejido símilpiel color negro, respaldo con malla en el respaldo de color negro.

Pistón: de gas para regulación de altura.

Base: metálica con acabado cromado y alta resistencia.

Altura de la silla: 111 + 10 cm.

Altura del respaldo: 65 cm.

Altura del asiento: 50-60 cm.

Ancho del asiento: 50,5 cm.

Profundidad del asiento: 50,5 cm.

Brazos: fijos de polipropileno.

Ruedas: De nylon. 6 cm Ø.

Horas de uso: 8 horas.

Peso de la silla / peso máximo soportado: 12,6 kg / 130 kg.

**La silla.**

CÓD. REF.

**47202** KF10893 - 1

EN 1335 1-3

**SILLA DE DIRECCIÓN CON RESPALDO MEDIO**

Silla ergonómica giratoria 360°. Mecanismo asincronizado.

Asiento y respaldo: tapizados en polipiel. Color negro.

Pistón: de gas para regulación de altura.

Base: de nylon resistente.

Altura de la silla: 98 + 8,5 cm.

Altura del respaldo: 80 cm.

Altura del asiento: 46-54,5 cm.

Ancho del asiento: 55 cm.

Profundidad del asiento: 55 cm.

Brazos: fijos en plástico.

Ruedas: de nylon. 5 cm Ø.

Horas de uso: 6 horas.

Peso de la silla / peso máximo soportado: 18,20 kg / 100 kg.

**La silla.**

CÓD. REF.

**47201** KF10894 - 1

EN 1335 1-3

**SILLA DE DIRECCIÓN CON RESPALDO ALTO**

Silla ergonómica giratoria 360°. Mecanismo asincronizado.

Asiento y respaldo: tapizados en polipiel. Color negro.

Pistón: de gas para regulación de altura.

Base: de nylon resistente.

Altura de la silla: 115 + 8,5 cm.

Altura del respaldo: 80 cm.

Altura del asiento: 46-54,5 cm.

Ancho del asiento: 50 cm.

Profundidad del asiento: 55 cm.

Brazos: fijos en plástico tapizados en polipiel.

Ruedas: de nylon. 5 cm Ø.

Horas de uso: 6 horas.

Peso de la silla / peso máximo soportado: 15,3 kg / 150 kg.

**La silla.**



SILLAS DE DIRECCIÓN



EN 1335 1-3



CÓD.	REF.	📦	📦
75505	KF16530	-	1

**SILLA DE DIRECCIÓN CON RESPALDO ALTO**

Silla ergonómica giratoria 360°. Mecanismo sincronizado. Asiento y respaldo: tapizados en polipiel. Color negro. Pistón: de gas para regulación de altura. Base: metálica con acabado cromado. Altura de la silla: 115 + 8,5 cm. Altura del respaldo: 67 cm. Altura del asiento: 45-53 cm. Ancho del asiento: 50 cm. Profundidad del asiento: 49 cm. Brazos: suave recubrimiento. Ruedas: de nylon. 5 cm Ø. Horas de uso: 6 horas. Peso de la silla / peso máximo soportado: 32,5 kg / 150 kg.

**La silla.**



CÓD.	REF.	📦	📦
166700	KF10301	-	1

**SILLA DE DIRECCIÓN CON RESPALDO ALTO**

Silla ergonómica giratoria 360°. Asiento y respaldo cubiertos de malla y tela de color negro. Altura ajustable. Con apoyo lumbar y reposacabezas ajustable en altura. Pistón: de gas para regular la altura. Base: cromada. Altura de la silla: 118 + 10 cm. Altura del respaldo: 60 cm. Altura del asiento: 45 - 55 cm. Ancho del asiento: 62 cm. Profundidad del asiento: 63 cm. Brazos: de polipropileno ajustables en altura. Ruedas: de nylon de 6 cm Ø. Horas de uso: 8 horas. Peso de la silla / peso máximo soportado: 12,40 kg / 200 kg.

**La silla.**



CÓD.	REF.	COLOR	📦	📦
169132	KF04627	CREMA	-	1
169134	KF04629	GRIS	-	1
169133	KF04628	NEGRO	-	1

**SILLA DE DIRECCIÓN CON RESPALDO ALTO**

Silla de dirección con diseño fino y sofisticado. Asiento y respaldo: tapizados en símil piel. Base: metálica con acabado cromado. 350 mm. Pistón: de gas para regular la altura. Altura de la silla: 113 - 121 cm. Altura del respaldo: 69 cm. Altura del asiento: 47 - 55 cm. Ancho del asiento: 63 cm. Profundidad del asiento: 70 cm. Brazos: cromados con acolchado. Fijos. Ruedas: prémium. Horas de uso: 8 horas. Peso de la silla / peso máximo soportado: 16 kg / 110 kg.

**La silla.**



## SILLAS DE DIRECCIÓN



CÓD.	REF.	COLOR		
169127	KF04622	BLANCO	-	1
169126	KF04621	MARRÓN	-	1
169125	KF04620	NEGRO	-	1

**SILLA DE DIRECCIÓN CON RESPALDO ALTO**

Silla de diseño.

Asiento y respaldo: tapizados en símil piel.

Base: metálica con acabado cromado.

Pistón: de gas para regulación de altura.

Altura de la silla: 116 - 124 cm.

Altura del respaldo: 71 cm.

Altura del asiento: 46 - 54 cm.

Ancho del asiento: 63 cm.

Profundidad del asiento: 70 cm.

Brazos: metal cromado acolchado.

Ruedas: prémium.

Horas de uso: 8 horas.

Peso de la silla / peso máximo soportado: 16 kg / 110 kg.

**La silla.**



NEW



CÓD.	REF.	COLOR		
169129	KF04624	BLANCO	-	1
169128	KF04623	NEGRO	-	1

**SILLA DE DIRECCIÓN CON RESPALDO ALTO**

Silla de diseño elegante.

Asiento y respaldo: tapizados en símil piel.

Base: metálica con acabado cromado.

Pistón: de gas para regulación de altura.

Altura de la silla: 115 - 125 cm.

Altura del respaldo: 71 cm.

Altura del asiento: 48 - 58 cm.

Ancho del asiento: 61 cm.

Profundidad del asiento: 70 cm.

Brazos: cromados revestidos de símil piel.

Ruedas: prémium.

Horas de uso: 8 horas.

Peso de la silla / peso máximo soportado: 16 kg / 110 kg.

**La silla.**



NEW



CÓD.	REF.		
169138	KF04633	-	1

**SILLA DE DIRECCIÓN CON RESPALDO ALTO**

Silla ultraconfort con extraacolchado.

Asiento y respaldo: tapizados símil piel.

Base: metálica pintada en negro.

Pistón: de gas para regulación de altura.

Altura de la silla: 126 cm.

Altura del respaldo: 72 cm.

Altura del asiento: 49 - 59 cm.

Ancho del asiento: 65 cm.

Profundidad del asiento: 73 cm.

Brazos: cromados con recubrimiento en nylon.

Ruedas: prémium.

Horas de uso: 8 horas.

Peso de la silla / peso máximo soportado: 16 kg / 110 kg.

**La silla.**



NEW

SILLAS DE DIRECCIÓN

EN 12520



CABECERA AJUSTABLE



REPOSABRAZOS AJUSTABLE EN ALTURA

CÓD.	REF.	📦	📦
156278	KF19024	-	1

SILLA ERGONÓMICA CON RESPALDO ALTO

Silla ergonómica giratoria 360°. Asiento y respaldo: en malla y tejido de color negro. Con apoyo lumbar y reposacabezas. Pistón: de gas para regulación de altura. Base: metálica con acabado cromado. Altura de la silla: 114 + 7,5 cm. Altura del respaldo: 68 cm. Altura del asiento: 46-53,5 cm. Ancho del asiento: 61 cm. Profundidad del asiento: 62 cm. Brazos: ajustables en altura, de polipropileno. Ruedas: nylon de 6 cm Ø. Horas de uso: 8 horas. Peso de la silla / peso máximo soportado: 17 kg / 130 kg. **La silla.**

SILLAS DE ESCRITORIO



CÓD.	REF.	COLOR	📦	📦
169130	KF04625	BLANCO	-	1
169131	KF04626	NEGRO	-	1

SILLAS DE ESCRITORIO

Silla de escritorio elegante. Asiento y respaldo: tapizados en simil piel. Base: metálica con acabado cromado. Altura de la silla: 105 cm. Altura del respaldo: 56 cm. Altura del asiento: 48 cm. Ancho del asiento: 61 cm. Profundidad del asiento: 68 cm. Brazos: metal cromado con acolchado. Fijos. Ruedas: No tiene ruedas. Dispone de patín metálico cromado. Horas de uso: 8 horas. Peso de la silla / peso máximo soportado: 12 kg / 110 kg. **La silla.**



CÓD.	REF.	COLOR	📦	📦
169135	KF04630	CREMA	-	1
169137	KF04632	GRIS	-	1
169136	KF04631	NEGRO	-	1

SILLAS DE ESCRITORIO

Silla de escritorio con diseño fino y sofisticado. Asiento y respaldo: tapizados en simil piel. Base: metálica con acabado cromado. Altura de la silla: 105 cm. Altura del respaldo: 62 cm. Altura del asiento: 47 cm. Ancho del asiento: 63 cm. Profundidad del asiento: 65 cm. Brazos: acolchados con base metálica cromada. Patín: metálico cromado. Horas de uso: 8 horas. Peso de la silla / peso máximo soportado: 13,6 kg / 110 kg. **La silla.**





## SILLAS DE ESCRITORIO



CÓD.	REF.	COLOR		
169151	KF04646	GRIS	- 1	
169152	KF04647	NEGRO	- 1	

## SILLAS DE ESCRITORIO

Silla de escritorio.

Asiento y respaldo: tapizados en tela.

Base: metálica con acabado cromado.

Pistón: a gas para regulación de altura.

Altura de la silla: 86-96 cm.

Altura del respaldo: 42 cm.

Altura del asiento: 43-53 cm.

Ancho del asiento: 59 cm.

Profundidad del asiento: 62 cm.

Brazos: marco metálico con revestimiento de tela.

Ruedas: prémium.

Horas de uso: 8 horas.

Peso de la silla / peso máximo soportado: 8 kg / 110 kg.

**La silla.**



NEW



CÓD.	REF.	COLOR		
169154	KF04649	AZUL	- 1	
169153	KF04648	ROSA	- 1	

## SILLAS DE ESCRITORIO

Silla infantil.

Asiento y respaldo: tela.

Base: de nylon resistente. 300 mm.

Pistón: a gas para regulación de altura.

Altura de la silla: 69,5 - 79,5 cm.

Altura del respaldo: 33,5 cm.

Altura del asiento: 39,5 - 49,5 cm.

Ancho del asiento: 39 cm.

Profundidad del asiento: 35 cm.

Ruedas: nylon. 50 mm Ø.

Horas de uso: 8 horas.

Peso de la silla / peso máximo soportado: 5,5 kg / 90 kg.

**La silla.**



NEW

## REPOSAPIÉS



CÓD.	REF.		
19973	KF04525	- 1	

## REPOSAPIÉS PLÁSTICO AJUSTABLE

Reposapiés ergonómico, regulable en altura e inclinación. Ángulo inclinable: 0-35°. Ideal para reducir la tensión en espalda, piernas y cuello. Base antideslizante. Altura: 115-185 mm. Medidas: 310 x 90 x 450 mm.

**El reposapiés.**

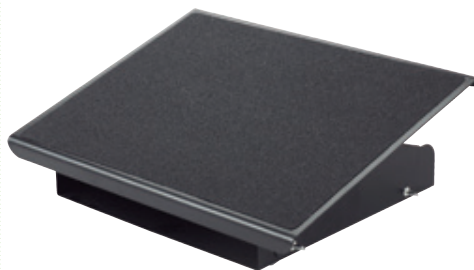

CÓD.	REF.		
155032	KF17950	- 1	

## REPOSAPIÉS AJUSTABLE METÁLICO

Reposapiés ergonómico, regulable en altura e inclinación. Favorece una postura correcta del cuerpo reduciendo la tensión y el cansancio de espalda, piernas y cuello. De acero para mayor estabilidad. Ajustable en 3 alturas. Superficie antideslizante. Medidas: 413 x 103 x 326 mm.

**El reposapiés.**



CÓD.	REF.		
36149	KF17984	- 1	

## REPOSAPIÉS POLIESTIRENO AJUSTABLE

Complemento ajustable para confort personal. Ángulo inclinable: 0-20°. Diseño ergonómico para confort y soporte. Ángulo ajustable. Favorece la postura correcta del cuerpo, reduciendo la tensión y el cansancio de la espalda. Construcción firme y sólida. Fabricado en poliestireno de alto impacto. Medidas: 450 x 115 x 340 mm. **El reposapiés.**

REPOSAPIÉS



CÓD. REF.   
**63210** KF17985 - 1

**REPOSAPIÉS AJUSTABLE EFECTO MASAJE**

Reposapiés ajustable en altura. Con alfombrilla/base de caucho antideslizante. Superficie efecto masaje que favorece la circulación de la sangre en las piernas. Ángulo: 0-15°. Medidas: 450 x 90 x 330 mm. **El reposapiés.**



CÓD. REF.   
**78169** KF17982 - 1

**REPOSAPIÉS AJUSTABLE EFECTO MASAJE**

Reposapiés ajustable en 3 niveles de altura: 110 – 140 – 170 mm. Base antideslizante. Superficie de efecto masaje que favorece la circulación de la sangre en las piernas. Ángulo: 0-30°. Medidas: 460 x 110 x 340 mm. **El reposapiés.**



CÓD. REF.   
**78168** KF17981 - 1

**REPOSAPIÉS AJUSTABLE EFECTO MASAJE**

Reposapiés ajustable en altura. Base antideslizante. Superficie de efecto masaje que favorece la circulación de la sangre en las piernas. Ángulo: 0-15°. Medidas: 448 x 90 x 325 mm. **El reposapiés.**



CÓD. REF.   
**78170** KF17983 - 1

**REPOSAPIÉS AJUSTABLE EFECTO MASAJE**

Reposapiés ajustable en 3 niveles de altura: 110 – 140 – 170 mm. Base antideslizante cubierta de caucho. Superficie de efecto masaje que favorece la circulación de la sangre en las piernas. Ángulo: 0-30°. Medidas: 460 x 110 x 340 mm. **El reposapiés.**



CÓD. REF.   
**163910** KF16946 - 1

**REPOSAPIÉS AJUSTABLE EFECTO MASAJE**

Reposapiés ajustable en altura. Parte derecha e izquierda ajustables de manera separada. Base antideslizante. La superficie central contiene bolas de masaje para aliviar el dolor en los pies y favorecer la circulación de la sangre en las piernas. Medidas: 430 x 110 x 320 mm. **El reposapiés.**



CÓD. REF.   
**154529** KF17987 - 1

**REPOSAPIÉS AJUSTABLE CON BALANCEO**

Reposapiés de plástico ajustable en altura y ergonómico con efecto masaje con balanceo. Base antideslizante y superficie de efecto masaje que favorece la circulación de la sangre en las piernas. Color negro. Medidas: 417 x 135 x 225 mm. **El reposapiés.**

RESPALDOS LUMBARES

CÓD. REF.   
**63211** KF17986 - 1

**RESPALDO LUMBAR MEMORY FOAM**

Cojín ergonómico ideal para mejorar la postura, aliviar los dolores a nivel de los riñones y para prevenir la aparición de molestias en la parte baja de la espalda. Con espuma que mantiene memoria de la forma, mejorando el confort y previniendo las molestias. Además de en la oficina se puede utilizar en el hogar y en los asientos durante los viajes. Color negro. Medidas: 340 x 300 x 110 mm. **El respaldo.**



ILUMINACIÓN

**5W**  
**600 lux**  
 TONO LUZ VARIABLE



**SENSOR TÁCTIL**

CÓD. REF.   
**156581** KF11302 - 1

**LÁMPARA DE OFICINA**

Lámpara de oficina de sobremesa fabricada en ABS con brazo de aluminio. Interruptor por sensor de 4 niveles de luminosidad. Hasta 50 000 horas de duración. Potencia 5 W, cct de 3000 (luz cálida) a 6000 (luz fría) con tira de 48 LEDs, con lumen de 800 lux. Ideal para estudiar, trabajar o leer. Carga inalámbrica para los dispositivos compatibles Qi o por USB. Función apagado automático 1 h/2 h. Color negro. Medidas: 120 x 180 x 400 mm. Longitud del cable: 1,2 m. **La lámpara.**



**6W**  
**1000 lux**  
 TONO LUZ VARIABLE



**SENSOR TÁCTIL**

CÓD. REF. COLOR   
**163892** KF10974  BLANCO - 1  
**163891** KF10973  NEGRO - 1

**LÁMPARA DE OFICINA**

Lámpara de sobremesa fabricada en ABS con acabado mate. Interruptor por sensor con 3 niveles de temperatura de luz: atenuación de la luz continua, función luz de noche. Cabeza orientable. Tira de 32 LED; flujos luminosos 1000 lux. CCT: 3000K-6500K. Lumen: 360 Lm. Potencia 6 W. Medidas: 197 x 146 x 420 mm. **La lámpara.**



## ILUMINACIÓN

6W

1300 lux

TONO LUZ  
VARIABLESENSOR  
TÁCTILCÓD. REF.   
153418 KF18753 - 1

## LÁMPARA DE OFICINA

Lámpara de oficina. De ABS, 6 W, CCT de 2800 (luz cálida) a 6000 (luz fría) grados kelvin, con tira de 28 LEDs, con lumen de 1300 lux. Interruptor por sensor de 3 niveles de luminosidad. Hasta 20 000 horas de duración. Brazo y pie oscilantes. Color blanco. Medidas: (diámetro de la base) 165 x (altura) 400 mm. Longitud del cable: 1,3 m. **La lámpara.**



7W

1000 lux

TONO LUZ  
VARIABLECÓD. REF. COLOR   
163890 KF10972  BLANCO - 1  
163889 KF10971  NEGRO - 1

## LÁMPARA DE OFICINA

Lámpara de sobremesa fabricada en ABS con acabado mate. Dispone de un interruptor para encender el aparato y regular la intensidad de la luz. Cabeza y brazo orientable. Tira de 80 LED, flujos luminosos 1000 lux. CCT: 3000K-6500K. Lumen: 500 Lm. Potencia 7 W. Medidas: 165 x 165 x 437 mm. **La lámpara.**

9W

1000 lux

TONO LUZ  
VARIABLESENSOR  
TÁCTILCÓD. REF.   
163893 KF10975 - 1

## LÁMPARA DE OFICINA

Lámpara de sobremesa fabricada en ABS con acabado en aluminio. Interruptor táctil, ajuste de temperatura de 3 colores con atenuación continua. Carga inalámbrica rápida para los dispositivos compatibles con luz indicando el nivel de carga. Cabeza y brazo orientables. Tira de 120 LED, flujos luminosos 1000 lux. Potencia 9 W. Hasta 20 000 horas de duración. Color negro. Medidas: 192 x 150 x 905 mm. **La lámpara.**



9W

1300 lux

TONO LUZ  
VARIABLESENSOR  
TÁCTILCÓD. REF.   
153420 KF18755 - 1

## LÁMPARA DE OFICINA

Lámpara de oficina. De ABS, 9 W, CCT de 3000 (luz cálida) a 6500 (luz fría) grados kelvin, con tira de 32 LEDs, con lumen de 1300 lux. Interruptor por sensor de 3 niveles de luminosidad. Tiempo de vida estimado: 2 años. Brazo y pie oscilantes. Color cromado. Medidas: 155 x 562 x 220 mm. Longitud del cable: 1,3 m. **La lámpara.**



NEW

9W

1300 lux

TONO LUZ  
VARIABLESENSOR  
TÁCTILCÓD. REF.   
153419 KF18754 - 1

## LÁMPARA DE OFICINA

Lámpara de oficina. De ABS, 9 W, CCT de 2800 (luz cálida) a 6500 (luz fría) grados kelvin, con tira de 28 LEDs, con lumen de 1300 lux. Interruptor por sensor de 4 niveles de luminosidad. Hasta 20 000 horas de duración. Brazo oscilante. Color negro y blanco. Medidas: 205 x 402 x 145 mm. Longitud del cable: 1,3 m. **La lámpara.**



## RELOJES

CÓD. REF.   
163918 KF16952 - 1

## RELOJ DE PARED PLÁSTICO

Reloj de pared, diseño actual y atractivo. Marco de plástico de madera natural. Con números de color marrón sobre fondo de color madera natural. Números grandes para una lectura fácil. Mecanismo silencioso. Funciona con 1 pila AA (no incluida). Diámetro: 257 mm. **El reloj.**

CÓD. REF.   
163894 KF16604 - 1

## LÁMPARA DE SUELO

Lámpara de suelo fabricada en ABS. Interruptor con control remoto infrarrojo que permite controlar fácilmente la lámpara hasta 5 metros de distancia. Función encender/apagar, ajustar la temperatura de la iluminación (luz caliente o luz fría 3000K-4000K-6000K), atenuación continua. Gancho magnético para colocar el control cuando no se usa. Puede ajustar el ángulo de iluminación gracias a al cuello flexible hecho con silicona. Flujos luminosos 1000 lux. CCT: 3000K-4000K-6000K. Lumen: 850 Lm. Potencia 15 W. Medidas: 272 x 650 x 1460 mm. Color negro. **La lámpara.**





RELOJES

300 mm

CÓD.	REF.	MARCO		
22366	KF15589	BLANCO	-	1
22367	KF15590	NEGRO	-	1

RELOJ DE PARED PLÁSTICO

Reloj de pared, diseño moderno y actual. Con números grandes de color negro sobre una base blanca que facilita su lectura. Funciona con 1 pila AA (no incluida). Diámetro: 300 mm. **El reloj.**



300 mm

CÓD.	REF.	COLOR		
153907	KF11214	AZUL	-	1
153908	KF11215	ROJO	-	1

RELOJ DE PARED PLÁSTICO

Reloj de pared, diseño moderno y actual. Con números blancos sobre fondo negro. Números grandes para una lectura fácil. Colores vivos. Funciona con 1 pila AA (no incluida). Diámetro: 300 mm. **El reloj.**

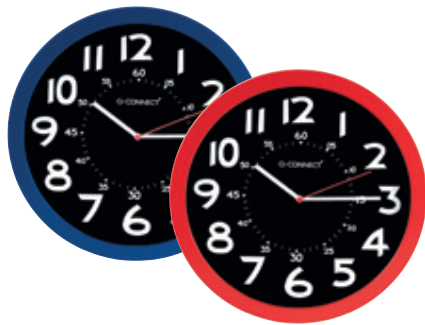

300 mm

CÓD.	REF.			
163915	KF16949	-	-	1

RELOJ DE PARED PLÁSTICO

Reloj de pared, diseño moderno y actual. Marco de plástico de color azul. Con números blancos sobre fondo de color azul. Números grandes para una lectura fácil. Mecanismo silencioso. Funciona con 1 pila AA (no incluida). Diámetro: 300 mm. **El reloj.**



340 mm

CÓD.	REF.	MARCO		
22368	KF15591	BLANCO	-	1
22369	KF15592	NEGRO	-	1

RELOJ DE PARED PLÁSTICO

Reloj de pared, diseño moderno y actual. Con números grandes y en color negro sobre una base blanca que facilita su lectura. Funciona con 1 pila AA (no incluida). Diámetro: 340 mm. **El reloj.**



344 mm

CÓD.	REF.			
163917	KF16951	-	-	1

RELOJ DE PARED PLÁSTICO

Reloj de pared, diseño moderno y actual. Marco de plástico de color negro. Color blanco y negro, estilo minimalista. Mecanismo silencioso. Funciona con 1 pila AA (no incluida). Diámetro: 344 mm. **El reloj.**



250 mm

CÓD.	REF.			
163914	KF16948	-	-	1

RELOJ DE PARED CROMADO

Reloj de pared, diseño moderno y actual. Marco metálico de color cromado. Con números blancos sobre fondo de color negro. Números grandes para una lectura fácil. Mecanismo silencioso. Funciona con 1 pila AA (no incluida). Diámetro: 250 mm. **El reloj.**



305 mm

CÓD.	REF.			
163916	KF16950	-	-	1

RELOJ DE PARED CROMADO

Reloj de pared, diseño actual y atractivo. Marco metálico de color oro rosa cromado. Con números grandes de color para una lectura fácil. Mecanismo silencioso. Funciona con 1 pila AA (no incluida). Diámetro: 305 mm. **El reloj.**



RELOJES



350 mm

CÓD. REF.   
 163919 KF16953 - 1

RELOJ DE PARED CROMADO

Reloj de pared, diseño moderno y actual. Marco metálico de color cromado. Con números blancos sobre un fondo de color negro. Números grandes para una lectura fácil. Termómetro e higrómetro incluido para indicar la temperatura y la humedad en el aire. Mecanismo silencioso. Funciona con 1 pila AA (no incluida). Diámetro: 350 mm. **El reloj.**



600 mm

CÓD. REF.   
 153909 KF11216 - 1

RELOJ DE PARED CROMADO

Reloj de pared con borde cromado. Números de gran tamaño en color negro sobre fondo blanco que facilita su lectura. De gran tamaño, es ideal para espacios grandes. Funciona con 1 pila AA (no incluida). Diámetro: 600 mm. **El reloj.**

LLAVEROS PORTAETIQUETAS



CÓD. REF.   
 14868 KF10876 - 1

LLAVEROS PORTAETIQUETAS

Llaveros con útiles portaetiquetas para indicar la información de la llave. Fabricado en plástico. Colores surtidos. **La caja expositor de 240 unidades.**



CÓD. REF.   
 28734 KF02036 - 1

LLAVEROS PORTAETIQUETAS

Llaveros con útiles portaetiquetas para indicar la información de la llave. Fabricado en plástico. Colores surtidos. Medidas 58 x 20 mm. **La caja de 6 unidades.**



CÓD.	REF.	COLOR		
34239	KF02692	AMARILLO	-	1
34241	KF02694	AZUL	-	1
34242	KF02695	BLANCO	-	1
34243	KF02696	NEGRO	-	1
34238	KF02691	ROJO	-	1
34240	KF02693	VERDE	-	1

LLAVEROS PORTAETIQUETAS

Llaveros con útiles portaetiquetas para indicar la información de la llave. Fabricado en plástico. Medidas: 50 x 22 mm. **La caja de 100 unidades.**



CÓD. REF.   
 48657 KF10869 - 1

LLAVEROS PORTAETIQUETAS

Llaveros con útiles portaetiquetas para indicar la información de la llave. Fabricado en plástico. Colores surtidos. Medidas: 45 x 30 mm. **La caja expositor de 100 unidades.**



LLAVEROS PORTAETIQUETAS

Llaveros con portaetiquetas premium. Fabricados en plástico de colores translúcidos. Medidas: 35 x 30 mm. **La caja de 40 unidades.**

CÓD.	REF.	COLOR		
166438	KF10479	AMARILLO	-	1
166439	KF10480	AZUL	-	1
166440	KF10481	ROJO	-	1
166441	KF10482	VERDE	-	1



CÓD. REF.   
 48658 KF10878 - 1

LLAVEROS PORTAETIQUETAS

Llaveros con útiles portaetiquetas para indicar la información de la llave. Etiqueta rayada. Fabricado en plástico. Colores surtidos. Medidas: 45 x 28 mm. **La caja expositor de 40 unidades.**

ARMARIOS PORTALLAVES



ACERO

ARMARIO PORTALLAVES METÁLICO

Armario portallaves. Fabricado en acero muy resistente. Incluye dos llaves, llaveros, listados de llaves y accesorios necesarios para fijarlo a la pared y varios paneles para colgar llaves. Estructura de acero de 0,8 cm de espesor. **El armario.**

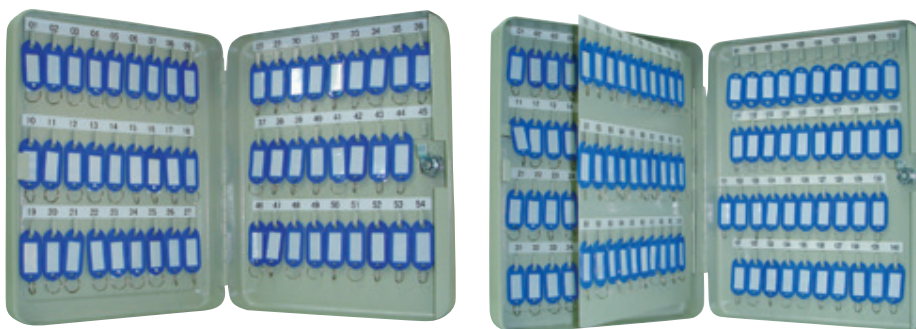

CÓD.	REF.	MEDIDAS	LLAVES		
37601	KF04272	18 x 25 x 6 cm	36	-	1
37602	KF04273	24 x 30 x 6 cm	54	-	1
37603	KF04274	28 x 37 x 6 cm	80	-	1
37604	KF04275	28 x 37 x 8 cm	140	-	1

ACERO

CÓD.	REF.		
900331	KF02605	-	1

ARMARIO PORTALLAVES DE ACERO INOXIDABLE

Armario portallaves. Fabricado en acero inoxidable. Para guardar de manera segura hasta 20 llaves. Incluye un paquete de 20 llaveros, 1 kit para colgar en la pared y 1 set de etiquetas. Medidas: 15,5 x 20 x 6 cm. 2 años de garantía. **El armario.**

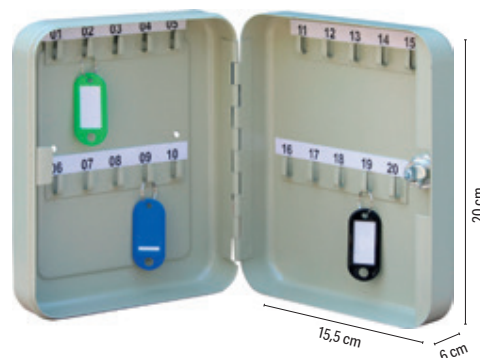

CAJA FUERTE DE SEGURIDAD

10 LITROS

CÓD.	REF.		
62847	KF04390	-	1

CAJA FUERTE

Caja fuerte con combinación y bloqueo electrónico. Cerradura de emergencia de alta seguridad y pantalla LCD. Con 2 juegos de código de combinación (código de usuario y código de emergencia), bloqueo automático a los 3 minutos y aviso de batería baja. Taladros de anclaje de fijación para pared o el suelo. Pilas incluidas. Caja de 2 mm de espesor y puerta de 5 mm. Capacidad: 10 litros. Medidas: 31 x 20 x 20 cm. Peso: 9 kg. **La caja fuerte.**

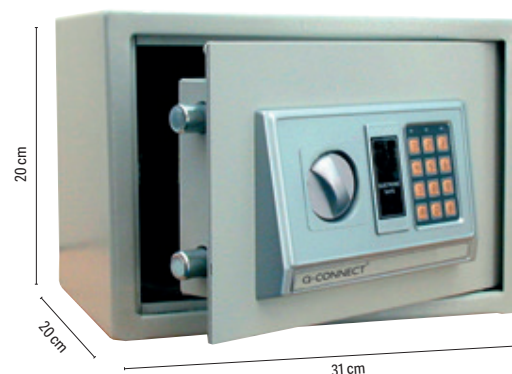

EXPOSITORES



CÓD.	REF.	FORMATO	MEDIDAS		
165786	KF16793	DIN A4	23,5 x 24 x 5,5 cm	-	1
165787	KF16794	DIN A5	17 x 17,7 x 4,1 cm	-	1

EXPOSITOR PORTAFOLLETOS MURAL PLÁSTICO

Expositor portafolletos mural ultratransparente DIN A4 vertical. Fabricado en poliestireno de máxima calidad y resistencia. Fondo de cajetín de 45 mm. Diseño con hendidura frontal para un rápido acceso a los documentos y con agujeros traseros para facilitar su colocación en la pared. Color cristal transparente. Fabricado en España. **El expositor.**

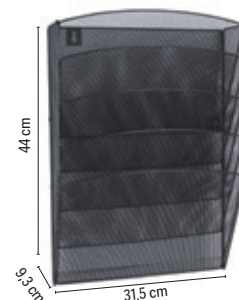

A4

CÓD.	REF.	COLOR		
39923	KF04726	NEGRO	-	1
39924	KF04727	PLATA	-	1

EXPOSITOR MURAL METÁLICO

Expositor con 5 bandejas DIN A4 vertical. Fabricado en material de rejilla. Medidas: 31,5 x 44 x 9,3 cm. **El expositor.**





EXPOSITORES



CÓD.	REF.	MEDIDAS	FORMATO		
77877	KF04178	15 x 21,3 cm	DIN A5	-	1
77876	KF04177	21,3 x 30 cm	DIN A4	-	1

EXPOSITOR DE SOBREMESA

Con forma de L. Ideal para cartas de menú o carteles informativos. Fabricado en metacrilato. Apertura lateral. **El expositor.**



CÓD.	REF.	FORMATO		
39945	KF04184	DIN A5	-	1
39944	KF04185	DIN A4	-	1

EXPOSITOR DE SOBREMESA

Ideal para convenciones o exponer información. Fabricado en metacrilato. **El expositor.**



CÓD.	REF.	FORMATO		
39935	KF04175	DIN A5	-	1
39934	KF04174	DIN A4	-	1

EXPOSITOR DE SOBREMESA

Con forma de T a 2 caras. Ideal para cartas de menú en restaurantes o folletos informativos. Fabricado en metacrilato. **El expositor.**

CENICEROS

3 LITROS

CÓD.	REF.		
37600	KF04271	-	1

CENICERO DE PARED

Cenicero de pared con cerradura y dos llaves de repuesto. Fabricado en acero. Dispone de una bandeja para recoger colillas. Se vende con los accesorios necesarios para colgarlo en la pared. Capacidad: 3 litros. Medidas: 24 x 30 x 9 cm. **El cenicero.**



12 LITROS

CÓD.	REF.		
36099	KF04229	-	1

CENICERO PAPELERA

Cenicero papelería metálico con forma redonda, con recogecolillas y embellecedores cromados en la parte superior. Color negro. Capacidad: 12 litros. Medidas: Ø 25 x 61,5 cm. **El cenicero.**



PAPELERAS

13 LITROS

COLORES OPACOS

CÓD.	REF.	COLOR		
156298	KF19032	AZUL	-	1
156299	KF19033	GRIS	-	1
156300	KF19034	NEGRO	-	1
156301	KF19035	ROJO	-	1
156302	KF19036	VERDE	-	1

COLORES TRANSLÚCIDOS

CÓD.	REF.	COLOR		
156303	KF19037	AZUL	-	1
156306	KF19040	NARANJA	-	1
156307	KF19041	ROJO	-	1
156304	KF19038	TRANSPARENTE	-	1
156308	KF19042	TURQUESA	-	1
156305	KF19039	VERDE	-	1

PAPELERA DE PLÁSTICO

Papelera de plástico muy resistente. Capacidad: 13 litros. Medidas: Ø 21 x 29 cm. **La papelera.**



15 LITROS

CÓD.	REF.	COLOR		
166341	KF03772	ROJO	-	1
166342	KF03773	VERDE	-	1

PAPELERA DE PLÁSTICO

Papelera de rejilla muy resistente fabricada en poliestireno. Capacidad de 15 litros. Medidas: ø 28,5 x 29 cm. **La papelera.**

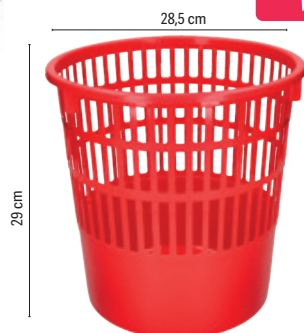

15 LITROS

CÓD.	REF.	COLOR		
20344	KF15148	AZUL	-	1
20342	KF15149	NEGRO	-	1

PAPELERA DE PLÁSTICO

Papelera de rejilla muy resistente fabricada en poliestireno. Capacidad: 15 litros. Medidas: Ø 28,5 x 29 cm. **La papelera.**

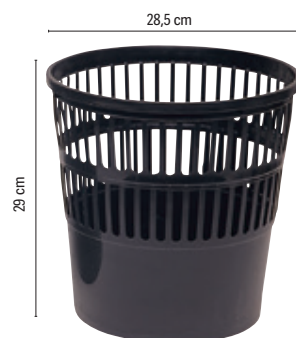

PAPELERAS



CÓD.	REF.	CAPACIDAD	MEDIDAS		
36095	KF04225	6 l	Ø 21 x 32 cm	-	1
156149	KF11292	12 l	Ø 25 x 38 cm	-	1
156150	KF11293	20 l	Ø 29 x 43 cm	-	1

**PAPELERA METÁLICA CON PEDAL**

Papelera fabricada en metal con acabado espejo. Con pedal para una mayor comodidad. **La papelera.**

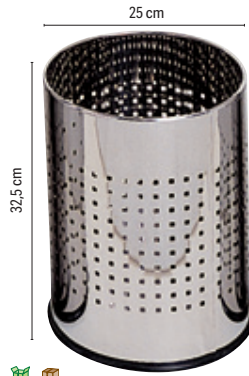

12 LITROS

CÓD.	REF.		
29629	KF15147	-	1

**PAPELERA METÁLICA PERFORADA**

Papelera metálica con forma redonda. Aro inferior fabricado en PVC. Acabado cromado. Perforada. Capacidad: 12 litros. Medidas: Ø 25 x 32,5 cm. **La papelera.**



8,3 LITROS

CÓD.	REF.	COLOR		
29624	KF00869	■ NEGRO	-	1
29623	KF00848	■ PLATA	-	1

**PAPELERA METÁLICA DE REJILLA**

Papelera de rejilla metálica con forma circular. Capacidad: 8,3 litros. Medidas: 19 x 26 x Ø 23,5 cm. **La papelera.**



13 LITROS

CÓD.	REF.	COLOR		
24224	KF00873	■ NEGRO	-	1
24225	KF00850	■ PLATA	-	1

**PAPELERA METÁLICA DE REJILLA**

Papelera de rejilla metálica con forma circular. Capacidad: 13 litros. Medidas: Ø 21 x 28 x Ø 26,5 cm. **La papelera.**

19 LITROS

CÓD.	REF.	COLOR		
29616	KF00871	■ NEGRO	-	1
29615	KF00849	■ PLATA	-	1

**PAPELERA METÁLICA DE REJILLA**

Papelera de rejilla metálica con forma circular. Capacidad: 19 litros. Medidas: Ø 24 x 34,5 x Ø 29,5 cm. **La papelera.**

PARAGÜERO

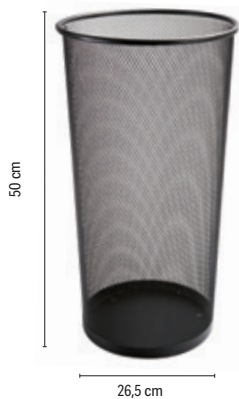

22,6 LITROS

CÓD.	REF.	COLOR		
35517	KF00829	■ NEGRO	-	1
35516	KF00828	■ PLATA	-	1

**PARAGÜERO METÁLICO DE REJILLA**

Paragüero metálico perforado. Medidas: Ø 26,5 x 50 cm. **El paragüero.**

PERCHEROS



	CÓD.	REF.	MODELO	COLGADORES		
1	156785	KF17287	SIMPLE	5	-	1
2	156786	KF17288	PARAGÜERO	6	-	1

**PERCHERO METÁLICO DE PIE**

Perchero metálico con detalles en madera. Color negro. Medidas: 28,5 x 177 cm. **El perchero.**

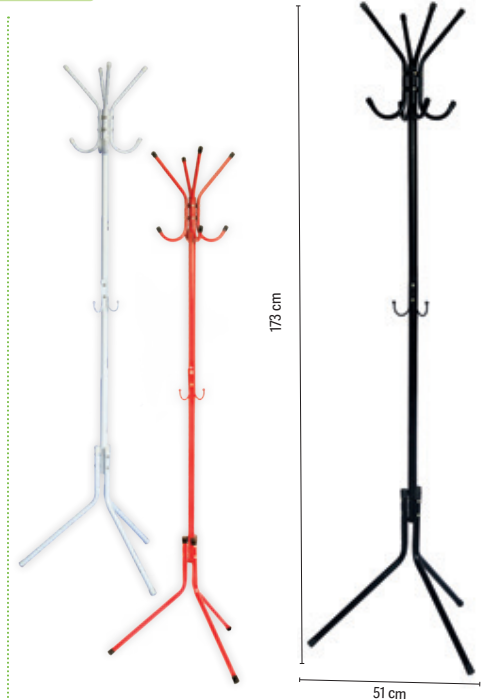

CÓD.	REF.	COLOR		
152881	KF17117	□ BLANCO	-	1
152880	KF17116	■ NEGRO	-	1
152882	KF17118	■ ROJO	-	1

**PERCHERO METÁLICO DE PIE**

Perchero metálico muy estable de diseño sencillo y moderno. Con 8 colgadores y ganchos portabolsos. Con acabado redondeado para proteger las prendas de ropa. Medidas: 51 x 173 cm. **El perchero.**

ALFOMBRAS DE SUELO

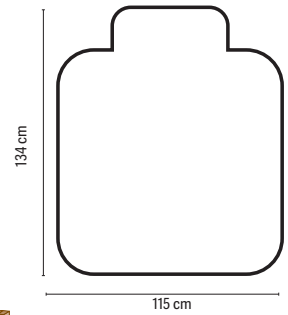
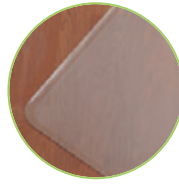
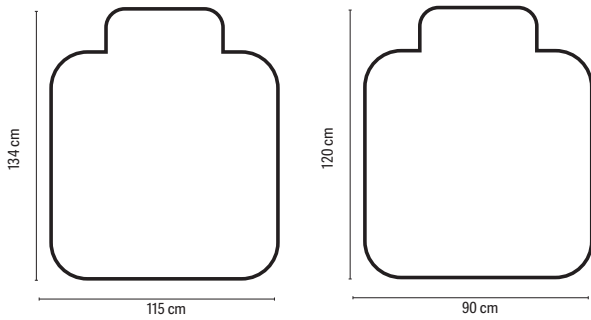

CÓD.	REF.	MEDIDAS		
32378	KF00191	90 x 120 cm	-	1
32379	KF00192	115 x 134 cm	-	1

ALFOMBRA DE SUELO

Superficie protectora para suelos fabricada en PVC. Resistente y cómoda de pisar, para proteger el desgaste que sufren los parquetes y suelos, debido a la fricción de las ruedas de la silla. Aísla de la humedad y del frío. Grosor: 2 mm. **La alfombra.**



CÓD.	REF.		
32377	KF02256	-	1

ALFOMBRA DE SUELO PARA MOQUETAS

Superficie protectora para moquetas fabricada en PVC. Resistente y cómoda de pisar, protege del desgaste que sufren las moquetas con la fricción de las ruedas de la silla. Aísla de la humedad y del frío. Grosor: 2,2 mm. Medidas: 115 x 134 cm. **La alfombra.**

CARROS



CÓD. 24965



CÓD. 24696

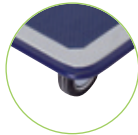

CÓD.	MEDIDAS	CARGA MAX.	PESO		
24696	47,2 x 72,5 x 82 cm	150 kg	9,1 kg	-	1
24965	60,8 x 85 x 90,7 cm	300 kg	16,2 kg	-	1

CARRITO PLEGABLE

Carro plegable de transporte para paquetería. Con asa abatible y 4 ruedas. Plataforma con revestimiento antideslizante. **El carro.**

CARRETILLAS



CÓD. 25330



CARRETILLA PORTAPAQUETES

Carretilla de aluminio plegable. Con pala de acero que soporta un peso máximo de hasta 90 kg. Con ruedas de goma. Fabricada bajo las estrictas normas GS. Medidas: 41 x 70 + 40 x 39 cm. Peso: 6,8 kg. **La carretilla.**

TABURETES DE ESCALÓN



CÓD.	REF.	COLOR		
35640	KF00635	AZUL	-	1
25381	KF00634	GRIS	-	1
24640	KF00633	NEGRO	-	1

TABURETE CON RUEDAS RETRÁCTILES

Taburete altamente resistente y firme. Fabricado en ABS. Con ruedas de gomas retráctiles que lo hace muy fácil de transportar y firme a la vez, al permanecer fijo en el suelo. Con dos niveles. Soporta hasta 150 kg. Medidas: Ø 43,5 x 43 x Ø 28 cm. **El taburete.**

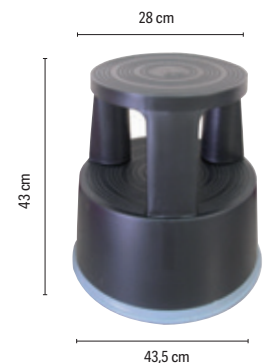

CÓD. 156483



CARRETILLA PORTAPAQUETES

Carretilla portapaquetes plegable. Con ruedas. Carga hasta 250 kg. Medidas: 64,5 x 122,5 x 66,5 cm. **La carretilla.**



UNIDAD MÍNIMA DE VENTA



PERMITE APERTURA DE ENVASE



MEDIDAS: ANCHO X ALTO X PROFUNDIDAD



ESCALERAS

EN 131



150 KILOS

CÓD. REF.   
 159577 KF11141 - 1

ESCALERA DE ALUMINIO

Escalera fabricada en aluminio. 3 peldaños. Soporta hasta 150 kg. EN-131. Medidas: 40 x 126 x 59 cm. **La escalera.**

EN 131



150 KILOS

CÓD. REF.   
 31967 KF00315 - 1

ESCALERA DE ALUMINIO

Fabricada con materiales de alta fiabilidad cumpliendo la norma EN-131 y GS. Con sistema de bloqueo y bandeja para herramientas. Peso máximo soportable: 150 kg. Medidas: 43 x 149 x 72 cm. Peso: 3,20 kg. 4 peldaños. **La escalera.**

EN 131



150 KILOS

CÓD. REF.   
 31968 KF00316 - 1

ESCALERA DE ALUMINIO

Fabricada con materiales de alta fiabilidad cumpliendo la norma EN-131 y GS. Con sistema de bloqueo y bandeja para herramientas. Peso máximo soportable: 150 kg. Medidas: 45 x 172 x 85 cm. Peso: 3,80 kg. 5 peldaños. **La escalera.**



EN 131



150 KILOS

CÓD. REF.   
 31969 KF00317 - 1

ESCALERA DE ALUMINIO

Fabricada con materiales de alta fiabilidad cumpliendo la norma EN-131 y GS. Con sistema de bloqueo y bandeja para herramientas. Peso máximo soportable: 150 kg. Medidas: 48 x 193 x 99 cm. Peso: 4,20 kg. 6 peldaños. **La escalera.**

ESCOLAR Y MANUALIDADES

REGLAS



CÓD.	REF.	LONGITUD		
17908	KF00286	30 cm	-	1
17909	KF00287	40 cm	-	1
17910	KF00288	50 cm	-	1
77829	KF16822	80 cm	-	1
77830	KF16823	100 cm	-	1

REGLA METÁLICA ALUMINIO

Con base de caucho para evitar roces. Mejor sujeción. Milimetrada y biselada. En funda de plástico. **La regla.**

ATRILES DE SOBREMESA



CÓD.   
 37671 - 1

ATRIL DE MADERA

Estilo estándar. Con diferentes posiciones y dos elementos de sujeción del libro. Medidas: 340 x 170 x 240 mm. **El atril.**

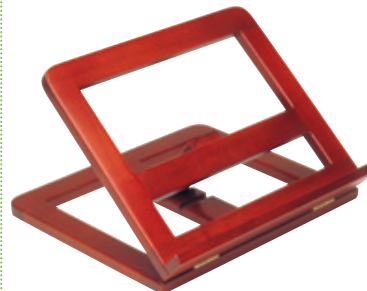

CÓD.   
 23917 - 1

ATRIL DE MADERA

Con 4 posiciones. Color cognac. Medidas: 330 x 270 x 65 mm. **El atril.**



CÓD.   
 37672 - 1

ATRIL DE MADERA

Estilo compacto. Medidas: 230 x 270 x 30 mm. **El atril.**



# EQUILIBRIO CONSCIENTE Y SOSTENIBLE EN LA OFICINA.

Gama de productos comprometidos  
con el medioambiente.

## Q-CONSCIOUS



Q-CONNECT<sup>®</sup>

Los precios que aparecen en este catálogo son precios sin IVA orientativos, salvo error tipográfico.  
Aquellos productos señalados con la leyenda A/C tienen precios a consultar.

VIGENCIA HASTA EL 31 DE DICIEMBRE DE 2024.